

BENNING

- (D) Bedienungsanleitung
- (GB) Operating manual
- (F) Mode d'emploi
- (E) Manuel de instrucciones
- (BG) Инструкция за експлоатация
- (CZ) Návod k použití zkoušečky
- (DK) Brugsanvisning
- (FIN) Käyttöohje
- (GR) Οδηγίες χρήσεως
- (H) Használati utasítás
- (I) Istruzioni per l'uso
- (LT) Naudojimosi instrukcija
- (N) Bruksanvisning
- (NL) Gebruiksaanwijzing
- (PL) Instrukcja obsługi
- (RO) Instrucțiuni de Utilizare
- (RUS) Инструкция по эксплуатации индикатора напряжения
- (S) Bruksanvisning
- (SRB) Upute za rukovanje
- (TR) Kullanma Talimatı

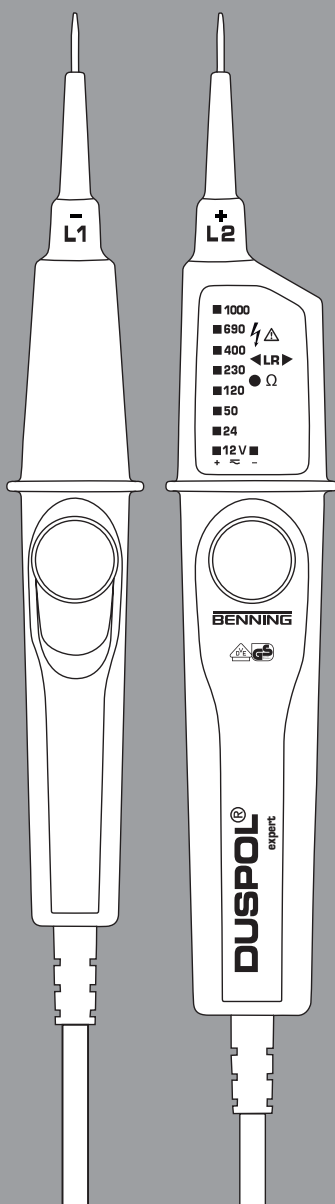

DUSPOL® expert

T.-Nr. 10065729.02 07/2013

Benning Elektrotechnik & Elektronik GmbH & Co. KG
 Münsterstraße 135 - 137
 D - 46397 Bocholt
 Phone: +49 (0) 2871-93-0
 Fax: +49 (0) 2871-93-429
 www.benning.de • E-Mail: duspolf@benning.de

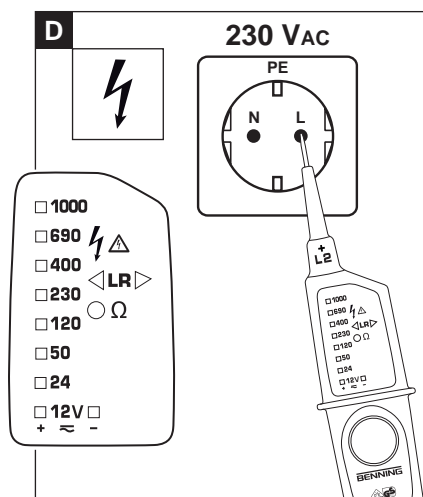
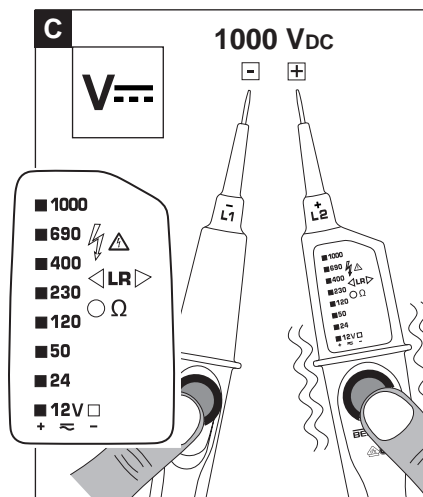
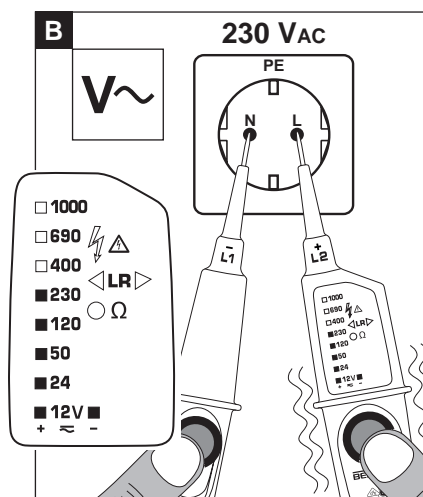
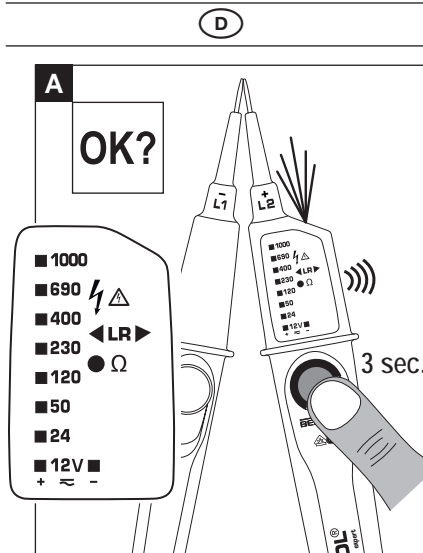

07/2013

DUSPOL® expert

U1

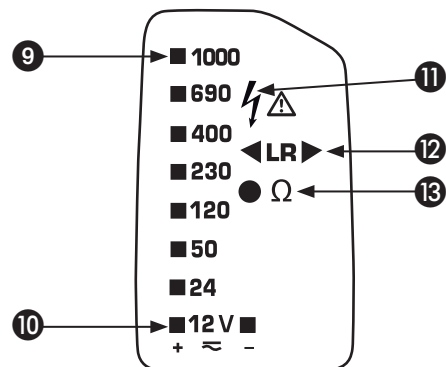
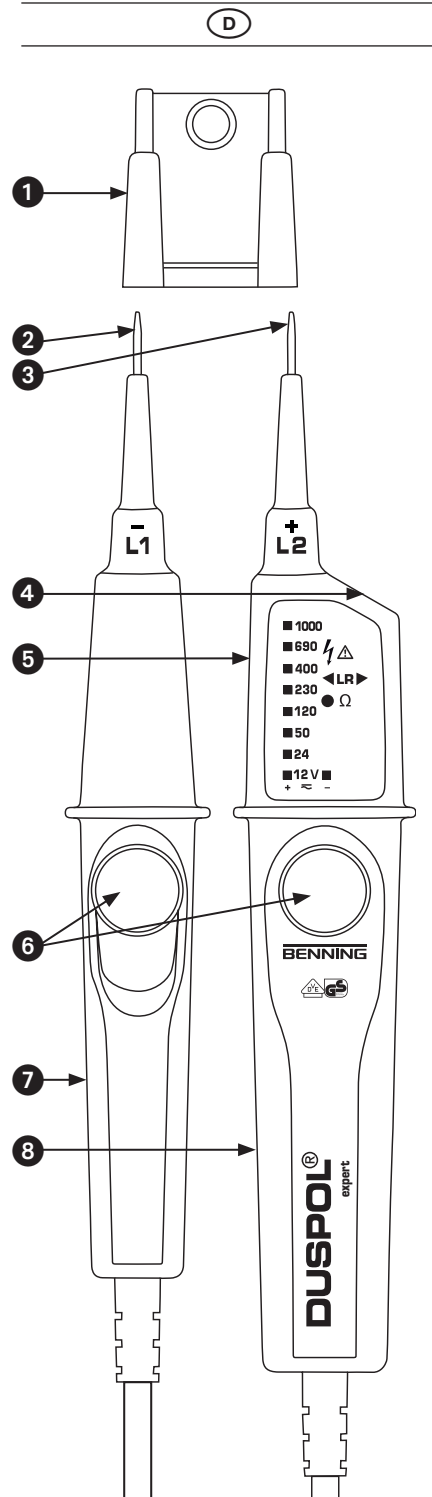

07/2013

DUSPOL® expert

U2

D

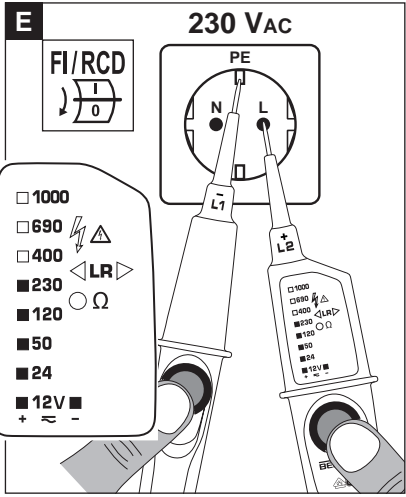

D

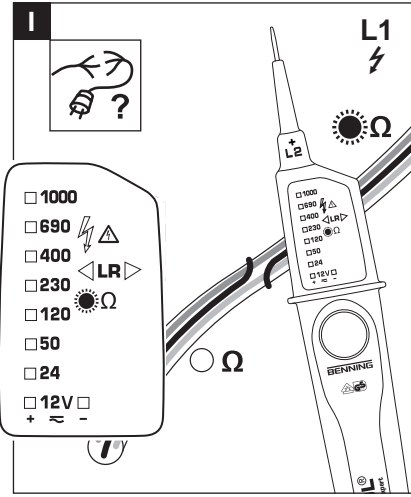

D

D

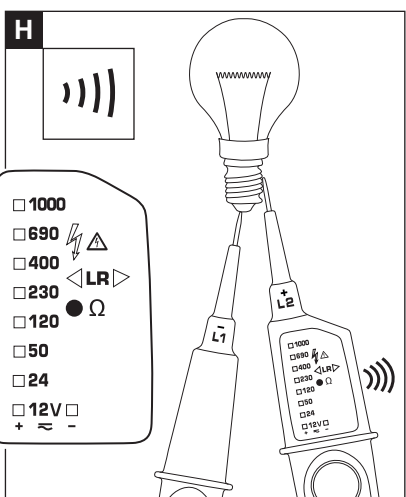
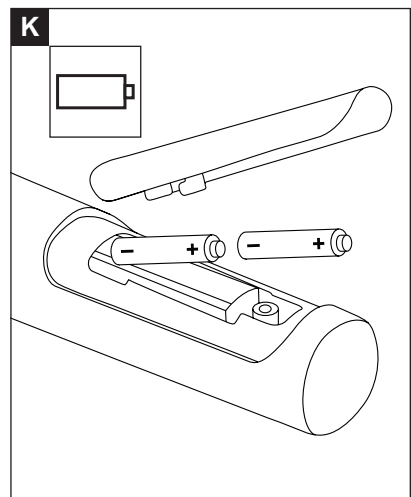
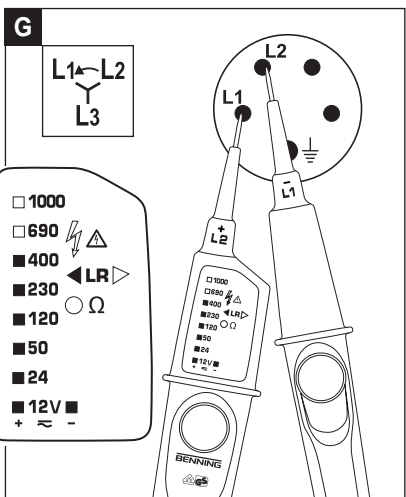
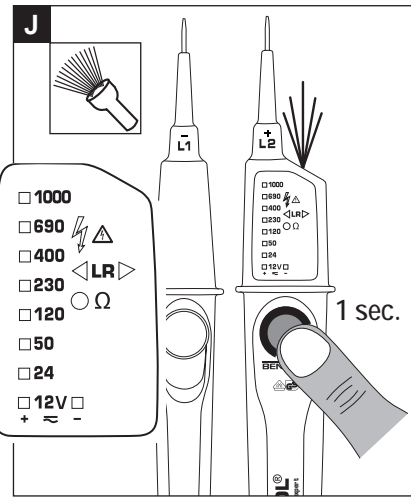
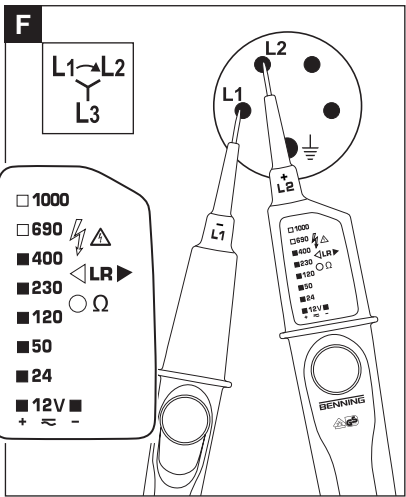

Bedienungsanleitung

DUSPOL® expert

Bevor Sie den Spannungsprüfer DUSPOL® expert benutzen: Lesen Sie bitte die Bedienungsanleitung und beachten Sie unbedingt die Sicherheitshinweise!









Inhaltsverzeichnis

1. Sicherheitshinweise
2. Gerätebeschreibung
3. Funktionsprüfung
4. Spannungsprüfung AC/DC
5. Lastzuschaltung mit Vibrationsalarm
6. Außenleiterprüfung (Phase)
7. Drehfeldprüfung
8. Durchgangsprüfung
9. Kabelbruchdetektor
10. Messstellenbeleuchtung
11. Batteriewechsel
12. Technische Daten
13. Allgemeine Wartung
14. Umweltschutz

1. Sicherheitshinweise:

- Gerät beim Prüfen nur an den isolierten Griffen L1 **7** und L2 **8** anfassen und die Prüfspitzen L1/- **2** und L2/+ **3** nicht berühren!
- Unmittelbar vor und nach dem Benutzen den Spannungsprüfer auf Funktion prüfen! (siehe Abschnitt 3). Der Spannungsprüfer darf nicht benutzt werden, wenn die Funktion einer oder mehrerer Anzeigen ausfällt oder keine Funktionsbereitschaft zu erkennen ist!
- Der Spannungsprüfer ist bei leerer Batterie nur eingeschränkt funktionsfähig! Ab einer Spannung von AC/DC ≥ 50 V ist eine Spannungsprüfung über die LED-Stufenanzeige **9** auch ohne Batterien möglich.
- Der Spannungsprüfer darf nur im angegebenen Nennspannungsbereich und in elektrischen Anlagen bis AC/DC 1.000 V eingesetzt werden!
- Der Spannungsprüfer darf nur in Stromkreisen der Überspannungskategorie CAT III mit max. 1000 V oder Überspannungskategorie CAT IV mit max. 600 V Leiter gegen Erde benutzt werden.
- Gerät nicht mit geöffnetem Batterieschacht betreiben.
- Der Spannungsprüfer ist für die Anwendung durch Elektrofachkräfte in Verbindung mit sicheren Arbeitsverfahren ausgelegt.
- Die LED-Stufenanzeige dient der Anzeige des Spannungsbereiches, sie ist nicht für Messzwecke bestimmt.
- Spannungsprüfer nie länger als 30 Sekunden an Spannung anlegen (maximal zulässige Einschaltdauer ED = 30 s)!
- Der Spannungsprüfer darf nicht zerlegt werden!
- Der Spannungsprüfer ist vor Verunreinigungen und Beschädigungen der Gehäuseoberfläche zu schützen.
- Als Schutz vor Verletzungen sind nach Gebrauch des Spannungsprüfers die Prüfspitzen mit dem beiliegenden Prüfspitzenschutz **1** zu versehen!

Elektrische Symbole auf dem Gerät:

Symbol	Bedeutung
	Achtung Dokumentation beachten! Das Symbol gibt an, dass die Hinweise in der Bedienungsanleitung zu beachten sind, um Gefahren zu vermeiden
	Gerät oder Ausrüstung zum Arbeiten unter Spannung
	Drucktaster
	AC Wechselspannung
	DC Gleichspannung
	DC/AC Gleich- und Wechselspannung
	Erde (Spannung gegen Erde)
	Drehfeldrichtungsanzeige; die Drehfeldrichtung kann nur bei 50 bzw. 60 Hz und in einem geerdeten Netz angezeigt werden
	Dieses Symbol zeigt die Ausrichtung der Batterien zum polrichtigen Einlegen an

2. Gerätebeschreibung

- 1** Prüfspitzenschutz
- 2** Prüfspitze L1/-
- 3** Prüfspitze L2/+
- 4** LED-Messstellenbeleuchtung
- 5** Sensor des Kabelbruchdetektors
- 6** Drucktaster
- 7** Griff L1
- 8** Anzeigegriff L2
- 9** LED-Stufenanzeige
- 10** +/- LED's der Polaritätsanzeige
- 11** rote LED ⚡ für Außenleiterprüfung (Phase)
- 12** grüne LED's ◀LR▶ der Drehfeldanzeige (links/rechts)
- 13** gelbe LED Ω für Durchgangsprüfung (leuchtend)/Kabelbruchdetektor (blinkend)

3. Funktionsprüfung (Bild A)

- Unmittelbar vor und nach dem Benutzen den Spannungsprüfer auf Funktion prüfen!
- Aktivierung der Eigenprüfeinrichtung (Selbsttest):
 - Prüfspitzen L1/- **2** und L2/+ **3** kurzschließen .

- Drucktaster ⑥ im Anzeigegriff L2 ③ für ca. 3 Sek. gedrückt halten um die Eigenprüfeinrichtung zu starten.
 - der Summer ertönt, alle LED's (außer die - 12 V LED oder die + 12 V LED) ⑨ und Messstellenbeleuchtung müssen Funktion zeigen.
 - Der Batteriewechsel ist erforderlich, wenn sich die Eigenprüfeinrichtung (Selbsttest) nicht mehr aktivieren lässt.
 - Testen Sie den Spannungsprüfer an bekannten Spannungsquellen z.B. an einer 230 V-Steckdose.
 - Verwenden Sie den Spannungsprüfer nicht, wenn nicht alle Funktionen einwandfrei funktionieren!
- 4. Spannungsprüfung AC/DC (Bild B/C)**
- Legen Sie die beiden Prüfspitzen L1/+ ② und L2/- ③ an die zu prüfenden Anlagenteile.
 - Die Höhe der anliegenden Spannung wird über die LED-Stufenanzeige ⑨ angezeigt.
 - Eine blinkende LED-Stufe verdeutlicht, dass der Spannungswert der LED-Stufe nicht erreicht ist (außer 12/24 V LED). Eine LED-Stufe leuchtet ab 75 - 85% des Stufenwertes.
 - Wechselspannungen (AC) werden über das gleichzeitige Aufleuchten der + 12 V LED und der - 12 V LED angezeigt.
 - Gleichspannungen (DC) werden durch das Aufleuchten der + 12 V LED oder der - 12 V LED angezeigt. Über die Polaritätsanzeige ⑩ wird die an der Prüfspitze L2/+ ③ anliegende **Polarität** + oder - angezeigt.
 - Zwecks Unterscheidung von energiereichen und energiearmen Spannungen (z.B. kapazitiv eingekoppelte Störspannungen) kann durch Betätigung beider Drucktaster eine interne Last im Spannungsprüfer zugeschaltet werden (siehe Abschnitt 5.)

Überlastanzeige

Sollte die Spannung an den Prüfspitzen L1/- ② und L2/+ ③ höher als die zulässige Nennspannung sein, blinken alle LED's der Stufenanzeige ⑨ auf. Die Überlastanzeige erfolgt ab AC/DC 1.100 V.

5. Lastzuschaltung mit Vibrationsalarm (Bild B/C)

Beide Griffe L1 ⑦ und L2 ⑧ sind mit Drucktastern ⑥ versehen. Bei Betätigung beider Drucktaster wird auf einen geringeren Innenwiderstand geschaltet. Hierbei wird im Anzeigegriff L2 ⑧ ein Vibrationsmotor (Motor mit Unwucht) an Spannung gelegt. Ab ca. 200 V wird dieser in Drehbewegung gesetzt. Mit steigender Spannung erhöht sich auch dessen Drehzahl und Vibration. Die Dauer der Prüfung mit geringerem Innenwiderstand (Lastprüfung) ist abhängig von der Höhe der zu messenden Spannung. Damit das Gerät sich nicht unzulässig erwärmt, ist ein thermischer Schutz (Rückregelung) vorgesehen. Bei dieser Rückregelung fällt auch die Drehzahl des Vibrationsmotors und der Innenwiderstand steigt an.

Die Lastzuschaltung (beide Drucktaster sind gedrückt) kann genutzt werden um ...

- Blindspannungen (induktive und kapazitive Spannungen) zu unterdrücken
- Kondensatoren zu entladen
- 10/30 mA FI-Schutzschalter auszulösen. Die Auslösung des FI-Schutzschalters erfolgt durch Prüfung an Außenleiter (Phase) gegen PE (Erde). (Bild E)

6. Außenleiterprüfung (Phase) (Bild D)

- Umfassen Sie vollflächig die Griffe L1 ⑦ und L2 ⑧ um eine kapazitive Kopplung gegen Erde zu gewährleisten.
- Legen Sie die Prüfspitze L2/+ ③ an das zu prüfende Anlagenteil.
Achten Sie unbedingt darauf, dass bei der einpoligen Außenleiterprüfung (Phase) die Prüfspitze L1/- ② nicht berührt wird und diese kontaktfrei bleibt.
- Wenn die rote LED ⚡ ⑪ im Anzeigefeld aufleuchtet, liegt an diesem Anlagenteil der Außenleiter (Phase) einer Wechselspannung.

Hinweis:

Die einpolige Außenleiterprüfung (Phase) ist im geerdeten Netz ab 230 V, 50/60 Hz (Phase gegen Erde) möglich. Schutzkleidung und isolierende Standortgegebenheiten können die Funktion beeinträchtigen.

Achtung!

Eine Spannungsfreiheit kann nur durch eine zweipolige Prüfung festgestellt werden.

7. Drehfeldprüfung (Bild F/G)

- Umfassen Sie vollflächig die Griffe L1 ⑦ und L2 ⑧ um eine kapazitive Kopplung gegen Erde zu gewährleisten.
- Legen Sie die Prüfspitzen L1/- ② und L2/+ ③ an zwei Außenleiter (Phasen) und prüfen Sie ob die Außenleiterspannung von z.B. 400 V anliegt.
- Eine Rechtsdrehfolge (Phase L1 vor Phase L2) ist gegeben, wenn die grüne LED ▶ der Drehfeldanzeige ⑫ aufleuchtet.
- Eine Linksdrehfolge (Phase L2 vor Phase L1) ist gegeben, wenn die grüne LED ◀ der Drehfeldanzeige ⑫ aufleuchtet.
- Die Drehfeldprüfung erfordert stets eine Gegenkontrolle mit vertauschten Prüfspitzen L1/- ② und L2/+ ③ bei der sich die Drehfolge ändern muss.

Hinweis:

Die Drehfeldprüfung ist ab 230 V - 900 V, 50/60Hz (Phase gegen Phase) im geerdeten Drehstromnetz möglich. Schutzkleidung und isolierende Standortgegebenheiten können die Funktion beeinträchtigen

8. Durchgangsprüfung (Bild H)

- Die Durchgangsprüfung ist an spannungsfrei geschalteten Anlagenteilen durchzuführen, ggf. sind Kondensatoren zu entladen.
- Legen Sie die beiden Prüfspitzen L1/- ② und L2/+ ③ an die zu prüfenden Anlagenteile.

- Bei Durchgang ($R < 100 \text{ k}\Omega$) ertönt ein Signalton und die gelbe LED Ω 13 für Durchgang leuchtet auf.
- Die Prüfung kann auch verwendet werden um die Durchlass- und Sperrrichtung von Halbleiterbauelementen zu bestimmen.
- Liegt an der Prüfstelle eine Spannung an, schaltet der Spannungsprüfer automatisch auf Spannungsprüfung um und zeigt diese an.

9. Kabelbruchdetektor (Bild I)

- Der Kabelbruchdetektor lokalisiert berührungslos Kabelbrüche an offenliegenden und unter Spannung stehenden Leitungen.
- Umfassen Sie vollflächig den Anzeigegriff L2 8 und führen Sie den Detektor 5 über eine spannungsführende Leitung (z.B. Kabeltrommel oder Lichterkette), von der Einspeisestelle (Phase) Richtung dem anderen Leitungsende.
- Solange die Leitung nicht unterbrochen ist, blinkt die gelbe LED Ω 13 für Durchgang.
- Die Kabelbruchstelle ist lokalisiert, sobald die gelbe LED Ω 13 erlischt.

Hinweis:

Der Kabelbruchdetektor kann im geerdeten Netz ab 230 V, 50/60 Hz (Phase gegen Erde) eingesetzt werden. Schutzkleidung und isolierende Standortgegebenheiten können die Funktion beeinträchtigen.

10. Messstellenbeleuchtung (Bild J)

- Die Messstellenbeleuchtung 4 kann bei geöffneten Prüfspitzen durch Betätigung (1 Sek.) des Drucktasters 6 im Anzeigegriff L2 8 zugeschaltet werden.
- Die Ausschaltung erfolgt automatisch nach 10 Sek.

11. Batteriewechsel (Bild K)

- Gerät bei offenem Batteriefach nicht an Spannung legen!
- Das Batteriefach befindet sich in der Rückseite des Anzeigegriffs L2 8.
- Lösen Sie die Schraube des Batteriefachdeckels und ersetzen Sie die verbrauchten Batterien durch zwei neue Batterien des Typs Micro (LR03/AAA). Achten Sie auf die polrichtige Anordnung der neuen Batterien!
- Verschrauben Sie den Batteriedeckel wieder mit dem Anzeigegriff 8.

12. Technische Daten:

- Vorschrift: DIN EN 61243-3: 2011, IEC 61243-3:2009
- Nennspannungsbereich: 12 V bis AC/DC 1.000 V
- Nennfrequenzbereich f: 0 bis 500 Hz
- Max. Anzeigefehler: $U_n \pm 15 \%$, ELV $U_n + 0\%$, $- 15\%$
- Innenwiderstand Messkreis: 175 k Ω ,
- Stromaufnahme Messkreis: $I_s < 6,0 \text{ mA}$ (1.000 V)
- Stromaufnahme Lastkreis: $I_s < 550 \text{ mA}$ (1.000 V)
- Polaritätsanzeige: + 12 V LED, - 12 V LED
- Außenleiter- (Phase) und Drehfeldprüfung: $\geq U_n$ 230 V, 50/60 Hz
- Durchgangsprüfung: 0 bis 100 k Ω , LED + Summer, Prüfstrom: max. 10 μA
- Kabelbruchdetektor: $\geq U_n$ 200 V
- Vibrationsmotor, Anlauf: $\geq U_n$ 230 V
- Überspannungskategorie: CAT IV 600 V, $\frac{1}{3}$ CAT III 1000 V
- Schutzart: IP 65 (DIN VDE 0470-1 IEC/ EN 60529)
- 6 - erste Kennziffer: Schutz gegen Zugang zu gefährlichen Teilen und Schutz gegen feste Fremdkörper, staubdicht
- 5 - zweite Kennziffer: Geschützt gegen Strahlwasser. Auch bei Niederschlägen verwendbar.
- max. zulässige Einschaltdauer:
ED = 30 s (max. 30 Sekunden), 240 s Pause
- Batterie: 2 x Micro, LR03/AAA (3 V)
- Gewicht: ca. 250 g
- Verbindungsleitungslänge: ca. 1000 mm
- Betriebs- und Lagertemperaturbereich: $- 15 \text{ }^\circ\text{C}$ bis $+ 55 \text{ }^\circ\text{C}$ (Klimakategorie N)
- Relative Luftfeuchte: 20 % bis 96 % (Klimakategorie N)
- Rückregelzeiten:
Spannung/Zeit: 230 V/30 s, 400 V/9 s, 690 V/5 s, 1000 V/2 s.
- Ansprechzeit der Anzeige (Eigenzeit): 750 ms

13. Allgemeine Wartung

Reinigen Sie das Gehäuse äußerlich mit einem sauberen trockenen Tuch.

Falls Verunreinigungen oder Ablagerungen im Bereich der Batterie oder des Batteriegehäuses vorhanden sind, reinigen Sie auch diese mit einem trockenen Tuch.

Entfernen Sie bei längerer Lagerung die Batterien aus dem Gerät!

14. Umweltschutz



Bitte führen Sie verbrauchte Batterien und das Gerät am Ende seiner Lebensdauer den zur Verfügung stehenden Rückgabe- und Sammelsystemen zu.

Operating Manual DUSPOL® expert

Before using the DUSPOL® expert voltage tester, proceed as follows: Please read the operating manual and absolutely observe the safety instructions!

Table of Contents









1. Safety instructions
2. Device description
3. Functional test
4. AC/DC voltage test
5. Load connection with vibration alert

6. External conductor test (phase)
7. Phase sequence test
8. Continuity test
9. Cable break detector
10. Measuring point illumination
11. Battery replacement
12. Technical data
13. General maintenance
14. Environmental protection

1. Safety instructions:

- During the tests, touch the tester at the isolated handles L1 **7** and L2 **8** only and do not touch the probe tips L1/- **2** and L2/+ **3**!
- Check the voltage tester for correct functioning immediately before use (see section 3). Do not use the voltage tester, if one or more indications are not working or if it does not seem to be ready for operation!
- With the battery being exhausted, the voltage tester is not fully functional! From a voltage of AC/DC ≥ 50 V on, voltage tests are also possible without batteries by means of the LED step indicator **9**.
- The voltage tester must be used only within the stated nominal voltage range and in electrical installations of up to 1,000 V AC/DC!
- The voltage tester must be used only in electric circuits of overvoltage category CAT III with max. 1,000 V or overvoltage category CAT IV with max. 600 V for phase-to-earth measurements.
- Do not operate the device with the battery compartment being open.
- The voltage tester is designed for being used by qualified electricians and under safe working conditions.
- The LED step indicator is intended for indicating the voltage range. It is not intended for measuring purposes.
- Creating a voltage tester for more than 30 seconds voltage (maximum duty cycle = 30 s)!
- Do not dismantle the voltage tester!
- The voltage tester must be protected against contamination and damaging of the housing surface.
- To protect them against damaging, provide the probe tips with the enclosed probe tip protector **1** after using the voltage tester!

Electrical symbols on the device:

Symbol	Meaning
	Important documentation! The symbol indicates that the guide described in the manual, to avoid any risks
	Device or equipment for working under voltage
	Push-button
	Alternating voltage (AC)
	Direct voltage (DC)
	Direct and alternating voltage (DC/AC)
	Earth (voltage to ground)
	Phase sequence indication; the phase sequence can be indicated only at 50 or 60 Hz and in an earthed mains
	This symbol shows the orientation of the batteries for inserting them with correct polarity

2. Device description

- 1** Probe tip protector
- 2** Probe tip L1/-
- 3** Probe tip L2/+
- 4** LED measuring point illumination
- 5** Sensor of the cable break detector
- 6** Push-button
- 7** Handle L1
- 8** Display handle L2
- 9** LED step indicator
- 10** +/- LEDs of the polarity indication
- 11** Red LED ⚡ (for external conductor test (phase))
- 12** Green LEDs ◀LR▶ of the phase sequence indication (left/right)
- 13** Yellow LED Ω for continuity test (lights up)/cable break detector (flashes)

3. Functional test (figure A)

- Check the voltage tester for correct functioning immediately before and after using it!
Activation of the self-test:
 - Short-circuit the probe tips L1/- **2** and L2/+ **3**.
 - Press and hold the push-button **6** of the display handle L2 **3** for approx. 3 seconds to start the self-test.
 - The buzzer sounds, all LEDs (except for the -12 V LED or + 12 V LED) **9** and the measuring point illumination must be functioning.
- Replace the batteries, if the self-test cannot be activated anymore.
- Test the voltage tester with familiar voltage sources, e.g. with a 230 V socket.
- Do not use the voltage tester, if not all functions are working properly!

4. AC/DC voltage test (figure B/C)

- Apply the two probe tips L1/+ **2** and L2/- **3** to the system parts to be tested.
- The level of voltage applied is indicated by means of the LED step indicator **9**.

- A flashing light level shows that the voltage of the LED stage is not been machined (except 12/24 V LED). An LED step lights from 75 - 85 % of the scale value.
- Alternating voltages (AC) are indicated by the + 12 V LED and the - 12 V LED lighting up simultaneously.
- Direct voltages (DC) are indicated by the + 12 V LED or the - 12 V LED lighting up. The polarity indication 10 shows the **polarity** (+ or -) applied to the probe tip L2/+ 3.
- To differentiate between low-energy and high-energy voltages (e.g. capacitively induced interference voltages), an internal load in the voltage tester can be connected by actuating both push-buttons (see section 5).

Overload indication

If the voltage applied to the probe tips L1/- 2 and L2/+ 3 is higher than the admissible nominal voltage, all LEDs of the step indicator 9 are flashing. Overload is indicated from 1,100 V AC/DC on.

5. Load connection with vibration alert (figure B/C)

Both handles L1 7 and L2 8 are equipped with push-buttons 6. Here, voltage is applied to a vibration motor (motor with unbalanced mass) in the display handle L2 8.

From approx. 200 V on, this motor is set in rotary motion. With the voltage increasing, the motor's speed and vibration increases as well. The duration of the test with a lower internal resistance (load test) depends on the level of voltage to be measured. In order to avoid an inadmissible warming of the device, it is provided with a thermal protection (controlled reduction). With this controlled reduction, the speed of the vibration motor is reduced and the internal resistance increases.

The load connection (with both push-buttons being actuated) can be used ...

- to suppress reactive voltages (inductive and capacitive voltages),
- to charge capacitors,
- to trip 10/30 mA FI safety switches. The tripping of the FI safety switch is done by testing the external conductor (phase) to PE (earth). (figure D)

6. External conductor test (phase) (figure D)

- Fully grasp the handles L1 7 and L2 8, in order to ensure a capacitive coupling to earth.
- Apply the probe tip L2/+ 3 to the system part to be tested. During the single-pole external conductor test (phase), make absolutely sure not to touch the probe tip L1/- 2 and that it remains contactless.
- If the red LED ⚡ 11 lights up on the display, the external conductor (phase) of an AC voltage is applied to this system part.

Note:

The single-pole external conductor test (phase) can be carried out in an earthed mains from 230 V, 50/60 Hz (phase to earth) on. Protective clothing and insulating conditions on site might impair the function.

Attention!

The absence of voltage can only be determined by means of a two-pole test.

7. Phase sequence test (figure F/G)

- Fully grasp both handles L1 7 and L2 8, in order to ensure a capacitive coupling to earth.
- Apply the probe tips L1/- 2 and L2/+ 3 to two external conductors (phases) and check whether the external conductor voltage of e.g. 400 V is applied.
- A clockwise phase sequence (phase L1 before phase L2) is given, if the green LED ► of the phase sequence indication 12 lights up.
- A counter-clockwise phase sequence (phase L2 before phase L1) is given, if the green LED ◀ of the phase sequence indication 12 lights up.
- The phase sequence test always requires a countercheck with the probe tips L1/- 2 and L2/+ 3 being inverted during which the phase sequence must change.

Note:

The phase sequence test can be carried out in an earthed three-phase mains from 230 V - 900 V, 50/60 Hz (phase to phase) on. Protective clothing and insulating conditions on site might impair the function.

8. Continuity test (figure H)

- The continuity test must be carried out on system parts which are free of voltage. If necessary, capacitors have to be discharged.
- Apply the two probe tips L1/- 2 and L2/+ 3 to the system parts to be tested.
- In case of continuity ($R < 100 \text{ k}\Omega$), an acoustic signal is emitted and the yellow LED Ω 13 for continuity lights up.
- This function also can be used to determine the conducting and non-conducting direction of semiconductor components.
- If a voltage is applied to the test point, the voltage tester automatically switches over to the voltage test function and indicates this function.

9. Cable break detector (figure I)

- The cable break detector is intended for the non-contact localization of cable breaks on exposed live lines.
- Fully grasp the display handle L2 8 and pass the detector 5 over a live line (e.g. a cable reel or a chain of lights) from the feeding point (phase) in direction of the other end of the line.
- As long as the line is not interrupted, the yellow LED Ω 13 for continuity is flashing.
- The point of the cable break has been localized as soon as the yellow LED Ω 13 goes out.

Note:

The cable break detector may grounded power from 230 V, 50/60 Hz (phase to earth) are used. Insulating protective clothing and site conditions can affect the function.

10. Measuring point illumination (figure J)

- The measuring point illumination ④ can be switched on with the probe tips being open by actuating the push-button ⑥ of the display handle L2 ⑧ (1 second).
- The off automatically after 10 seconds.

11. Battery replacement (figure K)

- Do not apply voltage to the device when the battery compartment is open!
- The battery compartment is located on the back of the display handle L2 ⑧.
- Unscrew the screw of the battery compartment cover and replace the used batteries by two new micro batteries (LR03/ AAA). Make sure that the new batteries are inserted with correct polarity!
- Place the battery compartment cover onto the display handle L2 ⑧ and tighten the screw.

12. Technical data

- regulation: DIN EN 61243-3: 2011, IEC 61243-3: 2009
- nominal voltage range: 12 V to 1,000 V AC / DC
- nominal frequency range f: 0 to 500 Hz
- max. indication error: $U_n \pm 15\%$, ELV $U_n +0\% -15\%$
- internal resistance of measuring circuit: 175 k Ω ,
- current consumption of measuring circuit: $I_s < 6,0$ mA (1.000 V)
- current consumption of load circuit: $I_s < 550$ mA (1,000 V)
- polarity indication: + 24 V LED, - 24 V LED, + 12 V LED, - 12 V LED (with push-buttons being actuated)
- polarity indication: +12 V LED, -12 V LED
- external conductor (phase) test and phase sequence test: $\geq U_n$ 230 V, 50/60 Hz
- continuity test: 0 to 100 k Ω , LED + buzzer, testing current: max. 10 μ A
- cable break detector: $\geq U_n$ 200 V
- vibration motor, start: $\geq U_n$ 230 V
- overvoltage category: CAT IV 600 V, $\frac{1}{3}$ CAT III 1,000 V
- protection category: IP 65 (DIN VDE 0470-1 IEC/ EN 60529)
- 6 - first index: protection against access to dangerous parts and protection against solid impurities, dustproof
- 5 - second index: protected against water jets. The device can also be used in the rain.
- max. allowable Duty cycle: 30 s (max. 30 seconds), 240 s off
- battery: 2 x micro, LR03/AAA (3 V)
- weight: approx. 250g
- length of connecting cable: approx. 1,000 mm
- operating temperature and storage temperature range: - 15 °C to + 55 °C (climatic category N)
- times of controlled reduction (thermal protection): voltage/time: 230 V/30 s, 400 V/9 s, 690 V/5 s, 1000 V/2 s
- response time of the display: 750 ms

13. General maintenance

Clean the exterior of the device with a clean dry cloth.

If there is contamination or deposits in the area of the battery or the battery housing, clean these areas as well by means of a dry cloth.

If the device is stored for a longer period of time, remove the batteries from the device!

14. Environmental protection

Please lead batteries and also the device at the end of its useful life to the available return and collection systems

Mode d'emploi DUSPOL® expert

Avant d'utiliser le contrôleur de tension DUSPOL® expert : Lisez le mode d'emploi et tenez impérativement compte des consignes de sécurité !

Table des matières

1. Consignes de sécurité
2. Description de l'appareil
3. Contrôle de fonctionnement
4. Contrôle de tension AC/DC
5. Connexion de charge avec alerte par vibration
6. Contrôle du conducteur extérieur (phase)
7. Test d'ordre de phases
8. Test de continuité
9. Détecteur de rupture de câble
10. Eclairage du point de mesure
11. Remplacement des piles
12. Caractéristiques techniques
13. Entretien général
14. Protection de l'environnement









1. Consignes de sécurité :

- Pendant le contrôle, ne touchez l'appareil qu'aux poignée isolées L1 ⑦ et L2 ⑧ et ne touchez jamais les pointes d'essai L1/- ② et L2/+ ③ !
- Contrôlez toujours le bon fonctionnement du contrôleur de tension immédiatement avant et après de l'utiliser ! (voir paragraphe 3). Le contrôleur de tension ne doit être utilisé dès lors qu'une ou plusieurs affichages ne fonctionnent plus ou dès lors l'appareil n'est plus opérationnel !
- Le fonctionnement du contrôleur de tension est restreint si les piles sont vides ! Il est possible d'effectuer un contrôle de tension au moyen de l'affichage de niveau par LED ⑨ à partir d'une tension ≥ 50 V AC/DC même sans piles.
- Le contrôleur de tension ne doit être utilisé que dans la plage de tension nominale spécifiée et dans les installa-

tions électriques jusqu'à 1.000 V AC/DC !

- Le contrôleur de tension ne doit être utilisé que dans les circuits électriques de la catégorie de surtension CAT III avec un maximum de 1.000 V ou de la catégorie de surtension CAT IV avec des conducteurs de 600 V max. par rapport à la terre.
- N'utilisez jamais l'appareil si le compartiment à piles est ouvert.
- Le contrôleur de tension est conçu afin d'être utilisé par des électrotechniciens en combinaison avec des procédés de travail sûrs.
- L'affichage de niveau par LED sert à indiquer la plage de tension et n'est donc pas prévu afin d'effectuer des mesures.
- Création d'un testeur de tension pour tension de plus de 30 secondes (cycle d'utilisation maximal)
- Le contrôleur de tension ne doit être pas démonté !
- Protégez le contrôleur de tension contre les impuretés ainsi que contre l'endommagement de la surface du boîtier.
- Comme protection contre les blessures, les pointes d'essais doivent être munies du protecteur de pointe d'essai ci-inclus ❶ suite à l'utilisation du contrôleur de tension !

Symboles électriques sur l'appareil :

Symbole	Signification
	Des documents importants! Le symbole indique que le guide décrit dans le manuel, pour éviter tout risque
	appareil ou équipement pour le travail sous tension
	bouton-poussoir
	tension alternative (AC)
	tension continue (DC)
	tension continue et alternative (DC/AC)
	Terre (tension à la terre)
	indication d'ordre de phases ; l'ordre de phases ne peut être affiché qu'à 50 ou 60 Hz et dans un réseau mis à la terre
	Ce symbole montre l'orientation des piles afin de les insérer en respectant la polarité correcte

2. Description de l'appareil

- ❶ Protecteur de pointe d'essai
- ❷ Pointe d'essai L1/-
- ❸ Pointe d'essai L2/+
- ❹ Eclairage du point de mesure par LED
- ❺ Capteur du détecteur de rupture de câble
- ❻ Bouton-poussoir
- ❼ Poignée L1
- ❽ Poignée indicatrice L2
- ❾ Affichage de niveau par LED
- ❿ LED +/- de l'affichage de polarité
- ⓫ LED rouge ⚡ pour le contrôle du conducteur extérieur (phase)
- ⓬ LEDs vertes ◀LR▶ de l'indication d'ordre de phases (gauche/droite)
- ⓭ LED Ω jaune pour le test de continuité (allumée)/détecteur de rupture de câble (clignotant)

3. Contrôle de fonctionnement

- Contrôlez toujours le bon fonctionnement du contrôleur de tension immédiatement avant et après de l'utiliser !
- Activation de l'autocontrôle :
 - Court-circuitez les pointes d'essai L1/- ❷ et L2/+ ❸.
 - Maintenez appuyé le bouton-poussoir ❻ de la poignée indicatrice L2 ❸ pour 3 secondes environ afin de lancer l'autocontrôle.
 - Le ronfleur intégré émet un signal acoustique et toutes les LEDs (sauf la LED -12 V ou LED + 12 V) ❾ ainsi que l'éclairage du point de mesure doivent fonctionner.
- Il est nécessaire de remplacer les piles, si l'autocontrôle ne peut plus être activé.
- Testez le contrôleur de tension sur une source de tension connue comme par exemple sur une prise de courant de 230 V.
- Le contrôleur de tension ne doit plus être utilisé si une ou plusieurs des fonctions ne fonctionnent pas correctement !

4. Contrôle de tension AC/DC (figures B/C)

- Reliez les deux pointes d'essai L1/+ ❷ et L2/- ❸ aux composants à contrôler.
- La valeur mesurée de la tension appliquée est affichée au moyen de l'affichage de niveau par LED ❾.
- Si une des LED de l'affichage de niveau par LED clignote, cela signifie que la valeur de tension de ce niveau LED n'est pas encore atteinte (sauf la LED 12/24 V). Un voyant LED de l'étape 75 - 85 % de la valeur d'échelle.
- Les tensions alternatives (AC) sont indiquées par l'allumage simultané de la LED + 12 V et de la LED - 12 V.
- Les tensions continues (DC) sont indiquées par l'allumage simultané de la LED + 12 V ou de la LED - 12 V. L'affichage de **polarité** ❿ sert à afficher la polarité (+ ou -) présente à la pointe d'essai L2/+ ❸.
- Afin de différencier les tensions à haute énergie des tensions à faible énergie (par ex. les tensions parasites induites de manière capacitive), appuyez sur les deux bouton-poussoirs pour connecter une charge interne dans le contrôleur de tension (voir paragraphe 5).

Indication de surcharge

Au cas où la tension appliquée aux pointes d'essai L1/- ② et L2/+ ③ serait supérieure à la tension nominale admissible, toutes les LEDs de l'affichage de niveau par LED ⑨ clignotent. Une surcharge est indiquée à partir de 1.100 V AC/DC.

5. Connexion de charge avec alerte par vibration (figures A/B)

Les deux poignées L1 ⑦ et L2 ⑧ sont pourvues de bouton-poussoirs ⑥. Appuyez sur les deux bouton-poussoirs afin de commuter à une résistance interne plus faible. En faisant cela, une tension est appliquée à un moteur à vibration (moteur avec masse non équilibrée) sur la poignée indicatrice L2 ⑧. Ce moteur est mis en marche à partir de 200 V environ. En augmentant la tension, la vitesse et la vibration du moteur augmentent également. La durée du test à résistance interne plus faible (test de charge) dépend de l' hauteur de la tension à mesurer. Afin d'éviter un chauffage inadmissible de l'appareil, ceci est pourvu d'une protection thermique (réduction réglée). Avec cette réduction réglée, la vitesse du moteur à vibration est réduite et la résistance interne augmente.

La connexion de charge (avec les deux bouton-poussoirs étant actionnés) peut être utilisée afin de ...

- supprimer les tensions réactives (tensions inductives et capacitatives),
- décharger des condensateurs,
- déclencher un disjoncteur différentiel de 10/30 mA. Le déclenchement du disjoncteur différentiel est effectué au moyen d'un test du conducteur extérieur (phase) par rapport au conducteur de terre (PE). (figure E)

6. Contrôle du conducteur extérieur (phase) (figure D)

- Mettez la main complètement autour des poignées L1 ⑦ et L2 ⑧ afin d'assurer un couplage capacitif par rapport à la terre.
- Reliez la pointe d'essai L2/+ ③ au composant à contrôler.
- Si la LED rouge ⚡ ⑪ dans le champ d'affichage s'allume, le conducteur extérieur (phase) d'une tension alternative est appliqué à ce composant.

Remarque :

Le contrôle monophasé du conducteur extérieur (phase) peut être effectué dans un réseau mis à la terre à partir de 230 V, 50/60 Hz (phase par rapport à la terre). Les vêtements protecteurs ainsi que les conditions isolantes sur site peuvent perturber le bon fonctionnement.

Attention !

L'absence de tension ne peut être déterminée que par un contrôle biphasé.

7. Test d'ordre de phases (figure F/G)

- Mettez la main complètement autour des deux poignées L1 ⑦ et L2 ⑧ afin d'assurer un couplage capacitif par rapport à la terre.
- Reliez les pointes d'essai L1/- ② et L2/+ ③ à deux conducteurs extérieurs (phases) et vérifiez si une tension composée de par ex. 400 V est appliquée.
- Il s'agit d'un ordre de phases dans le sens horaire (phase L1 avant phase L2), si la LED verte ► de l'indication de l'ordre de phases ⑫ s'allume.
- Il s'agit d'un ordre de phases dans le sens anti-horaire (phase L2 avant phase L1), si la LED verte ◀ de l'indication de l'ordre de phases ⑫ s'allume.
- Le test d'ordre de phases nécessite toujours d'effectuer une contre-épreuve avec les pointes d'essai L1/- ② et L2/+ ③ inversées pendant laquelle l'ordre de phases doit changer.

Remarque :

Le test d'ordre de phases peut être effectué dans un réseau triphasé mis à la terre à partir de 230 V - 900 V, 50/60 Hz (phase par rapport à la phase). Les vêtements protecteurs ainsi que les conditions isolantes sur site peuvent perturber le bon fonctionnement.

8. Test de continuité (figure H)

- Le test de continuité doit être effectué sur les composants mis hors tension. Déchargez des condensateurs, si nécessaire.
- Reliez les deux pointes d'essai L1/- ② et L2/+ ③ aux composants à contrôler.
- Au cas où une continuité ($R < 100 \text{ k}\Omega$) serait détectée, un signal acoustique est émis et la LED jaune Ω ⑬ indiquant la continuité s'allume.
- Il est aussi possible d'effectuer ce test afin de déterminer le sens de conduction ou de non-conduction d'un composant à semi-conducteur.
- Au cas où une tension serait appliquée au point de mesure, le contrôleur de tension passe au contrôle de tension automatiquement et l'indique.

9. Détecteur de rupture de câble (figure I)

- Le détecteur de rupture de câble est conçu pour la localisation sans contact des ruptures de câble aux lignes exposées et sous tension.
- Mettez la main complètement autour de la poignée indicatrice L2 ⑧ et passez le détecteur ⑤ sur une ligne sous tension (par ex. un enrouleur de câble ou une guirlande lumineuse) du point d'alimentation (phase) vers l'autre extrémité de la ligne.
- Tant que la ligne n'est pas interrompue, le LED jaune Ω ⑬ clignote et ainsi indique la continuité.
- Le point de rupture du câble est localisé dès que la LED jaune Ω ⑬ s'éteint.

Remarque :

Le détecteur de bris de câble d'alimentation de mise à la terre peut 230 V, 50/60 Hz (phase et terre) sont utilisés. Vêtements de protection isolants et les conditions du site peuvent affecter le fonctionnement.

10. Eclairage du point de mesure (figure J)

- L'éclairage du point de mesure ④ peut être activé en appuyant sur le bouton-poussoir ⑥ de la poignée indicatrice

- L2 8 pour 1 seconde avec les pointes d'essai ouvertes.
 - Le s'éteint automatiquement après 10 secondes
- 11. Remplacement des piles** (figure K)
 - Ne mettez jamais l'appareil sous tension si le compartiment à piles est ouvert !
 - Le compartiment à piles se trouve sur la face arrière de la poignée indicatrice L2 8.
 - Dévissez la vis du couvercle du compartiment à piles et remplacez les piles usées par deux nouvelles piles du type «micro» (LR03/AAA). Veillez toujours à ce que les piles soient insérées en respectant la polarité correcte !
 - Mettez le couvercle du compartiment à piles en place sur la poignée indicatrice L2 8 et serrez la vis.
- 12. Caractéristiques techniques**
 - spécification : DIN EN 61243-3: 2011, IEC 61243-3: 2009
 - plage de tension nominale : 12 V à 1.000 V AC / DC
 - plage de fréquence nominale f : 0 à 500 Hz
 - erreur d'indication max. : $U_n \pm 15 \%$, «ELV» (très basse tension) $U_n + 0\% - 15\%$
 - résistance interne du circuit de mesure : 175 k Ω ,
 - consommation de courant du circuit de mesure : $I_s < 6,0$ mA (1.000 V)
 - consommation de courant du circuit de charge : $I_s < 550$ mA (1.000 V)
 - affichage de polarité : LED + 12 V, LED - 12 V
 - contrôle du conducteur extérieur (phase) et test d'ordre de phases : $\geq U_n$ 230 V, 50/60 Hz
 - test de continuité : 0 à 100 k Ω , LED + ronfleur, courant d'essai : max. 10 μ A
 - détecteur de rupture de câble : $\geq U_n$ 200 V
 - moteur à vibration, démarrage : $\geq U_n$ 230 V
 - catégorie de surtension : CAT IV 600 V, $\frac{1}{1}$ CAT III 1.000 V
 - type de protection : IP 65 (DIN VDE 0470-1 IEC/EN 60529)
 6 – premier indice : protection contre l'accès aux composants dangereux et protection contre les impuretés solides, étanche aux poussières
 5 – second indice : protection contre les jets d'eau. L'appareil peut aussi être utilisé en cas de précipitations.
 - max. Cycle admissible: 30 s (max. 30 secondes), 600 s off
 - piles : 2 x micro, LR03/AAA (3 V)
 - poids : 250 g environ
 - longueur de la ligne de raccordement : 1.000 mm environ
 - température de service et de stockage : - 15 °C à + 55 °C (catégorie climatique N)
 - humidité relative de l'air : 20 % à 96 % (catégorie climatique N)
 - temps de réduction réglée (protection thermique) :
 tension/temps : 230 V/30 s, 400 V/9 s, 690 V/5 s, 1000 V/2 s
 - temps de réponse de l'affichage (temps de manœuvre): 750 ms

13. Entretien général

Nettoyez l'extérieur du boîtier avec un chiffon propre et sec.

En cas de contamination ou en cas de dépôts à proximité de la pile ou du compartiment à piles, nettoyez-les également au moyen d'un chiffon sec.

Dans le cas d'un stockage prolongé, enlevez les piles de l'appareil !

14. Protection de l'environnement



Jetez l'appareil devenu inutilisable aux systèmes de recyclage et de tri de déchets disponibles.

Instrucciones de servicio DUSPOL® expert

Antes de utilizar el Comprobador de tensión DUSPOL® expert: Deberá leer estas instrucciones de servicio y observar necesariamente las advertencias de seguridad.

Índice de contenido









1. Advertencias de seguridad
2. Descripción del aparato
3. Comprobación del funcionamiento
4. Comprobación de tensión AC/DC
5. Conexión adicional de carga con alarma vibratoria
6. Comprobación de conductor de hilo (fase)
7. Comprobación del campo giratorio
8. Control de continuidad
9. Detector de rotura de cable
10. Iluminación de punto de medición
11. Cambio de batería
12. Datos técnicos
13. Mantenimiento general
14. Protección ambiental

1. Advertencias de seguridad:

- Tocar el aparato durante la comprobación únicamente por los mangos con aislamiento L1 7 y L2 8 y no rozar las puntas de prueba L1/- 2 y L2/+ 3.
- Inmediatamente antes y después de utilizar el comprobador de tensión, comprobar el funcionamiento. (véase el capítulo 3). El comprobador de tensión no deberá utilizarse si fallase el funcionamiento de una o más indicaciones o si no se puede ver que esté el aparato listo para el funcionamiento.
- El comprobador de tensión sólo puede funcionar con limitaciones si la batería está vacía. A partir de una tensión de AC/DC ≥ 50 V es posible la comprobación de tensión mediante la indicación de escalón LED 9 también sin baterías.
- El comprobador de tensión sólo deberá emplearse en el margen de tensión nominal indicado y en instalaciones

- eléctricas de hasta AC/DC 1.000 V.
- El comprobador de tensión sólo deberá emplearse en circuitos de corriente de la categoría de sobretensión CAT III con como máx. 1000 V o categoría de sobretensión CAT IV con como máx. 600 V conductor contra tierra.
- No poner en marcha el aparato con el compartimento de batería abierto.
- El comprobador de tensión ha sido diseñado para ser empleado por electricistas con procedimientos de trabajo seguro.
- La indicación de escalón LED está destinada a la indicación del margen de tensión, no está destinada a fines de medición.
- Creación de un comprobador de tensión durante más de 30 segundos de tensión (duración máxima admisible de conexión ED = 30 s)!
- No está permitido desensamblar el comprobador de tensión.
- Proteger el comprobador de tensión de la suciedad y el deterioro en la superficie de la carcasa.
- Como protección contra posibles lesiones, después del uso del comprobador de tensión deberá colocarse la protección de puntas ❶ suministrada, en las puntas de prueba.

Símbolos eléctricos en el aparato:

Símbolo	Significado
	Documentación Importante! El símbolo indica que las instrucciones descritas en el manual, para evitar cualquier riesgo
	Aparato o equipo para trabajar bajo tensión
	Pulsador
	AC Tensión alterna
	DC Tensión continua
	DC/AC Tensión continua y alterna
	Tierra (voltaje a tierra)
	Indicación de sentido del campo giratorio; el sentido del campo giratorio sólo se puede indicar con 50 ó 60 Hz y en una red con toma de puesta a tierra
	Este símbolo muestra la posición de las baterías para colocarlas con la polaridad correcta

2. Descripción del aparato

- ❶ Protección de puntas de prueba
- ❷ Punta de prueba L1/-
- ❸ Punta de prueba L2/+
- ❹ Iluminación LED del punto de medición
- ❺ Sensor del detector de rotura de cables Kabelbruchdetektors
- ❻ Display LC
- ❼ Pulsador
- ❽ Mango L1
- ❾ Mango de indicación L2
- ❿ Indicación de escalón LED
- ⓫ LED rojo ⚡ para comprobación de conductor de hilo (fase)
- ⓬ LED's verdes ◀LR▶ de la indicación de campo giratorio (izquierda/ derecha)
- ⓭ LED amarillo Ω para control de continuidad (iluminado)/ detector de rotura de cable (parpadeante)

3. Comprobación del funcionamiento (Figura A)

- Inmediatamente antes y después de utilizar el comprobador de tensión, comprobar el funcionamiento.
- Activación del dispositivo incorporado de control (autocomprobación):
 - Cortocircuitar las puntas de prueba L1/- ❷ y L2/+ ❸.
 - Mantener accionado pulsador ❻ en mango de indicación L2 ❸ durante aprox. 3 seg para iniciar el dispositivo incorporado de control.
 - el zumbador suena, todos los LED's (menos el LED - 12 V o + 12 V) ❾ y la iluminación de punto de medición deben indicar funcionamiento.
- Será necesario un cambio de batería, si el dispositivo incorporado de control (autocomprobación) ya no se puede activar.
- Probar el comprobador de tensión en fuentes de tensión conocidas p. ej. en una caja de enchufe de 230 V.
- No emplear el comprobador de tensión si no funcionan correctamente todas las funciones.

4. Comprobación de tensión AC/DC (Figura B/C)

- Conectar las dos puntas de prueba L1/+ ❷ y L2/- ❸ con las partes de la instalación que se han de comprobar.
- En la indicación de escalón LED ❾ se muestra la tensión existente.
- A nivel de luz intermitente muestra que el voltaje de la fase de LED no se ha mecanizado (menos el LED 12/24 V). Un LED de luces de paso desde el 75 - 85 % del valor de la escala.
- Las tensiones alternas (AC) se indican al encenderse al mismo tiempo el LED + 12 V y el LED - 12 V.
- Las tensiones continuas (DC) se indican al encenderse el LED + 12 V o el LED - 12 V. Mediante la indicación de polaridad ❿ se muestra la polaridad + ó - existente en la punta de prueba L2/+ ❸.
- Para diferenciar las tensiones con mucha energía o con poca energía (p. je. tensiones parásitas acopladas capacitivas) se puede conectar adicionalmente una carga interna en el comprobador de tensión, accionando ambos pulsadores (véase el capítulo 5).

Indicación de sobrecarga

En el caso de que la tensión en las puntas de prueba L1/- ② y L2/+ ③ sea más alta que la tensión nominal admisible, tendrán intermitencia todos los LED's de la indicación de escalón ⑨. La indicación de sobrecarga tiene lugar a partir de AC/DC 1.100 V.

5. Conexión adicional de carga con alarma vibratoria (Figura A/B)

Ambos mangos L1 ⑦ y L2 ⑧ están provistos de pulsadores ⑥. Al accionar ambos pulsadores se conecta una resistencia interior más baja. Para ello se conecta en el mando de indicación L2 ⑧ tensión a un motor vibratorio (motor con desequilibrio). A partir de aprox. 200 V éste se pone bajo movimiento giratorio. Al aumentar la tensión aumentará también su número de revoluciones y vibración. La duración de la comprobación con resistencia interior más baja (prueba con carga) dependerá del nivel de la tensión a medir. Para que el aparato no se caliente de forma inadmisiblemente, se ha previsto una protección térmica (regulación hacia atrás). En esta regulación hacia atrás desciende el número de revoluciones del motor vibratorio y la resistencia interna aumenta.

La conexión adicional de carga (ambos pulsadores están accionados) se puede emplear para ...

- suprimir tensiones reactivas (tensiones inductivas y capacitivas)
- descargar condensadores
- disparar el interruptor diferencial FI 10/30 mA. El disparo del interruptor diferencial FI tiene lugar mediante comprobación en conductor de hilo (fase) contra PE (tierra). (Figura E)

6. Comprobación de conductor de hilo (fase) (Figura D)

- Agarrar completamente los mangos L1 ⑦ y L2 ⑧ para garantizar un acoplamiento capacitivo contra tierra.
- Poner la punta de prueba L2/+ ③ en la parte de la instalación a comprobar.

Observar necesariamente que en la comprobación de conductor de hilo unipolar (fase) no se toque la punta de prueba L1/- ② y que permanezca libre de contacto.

- Si se enciende el LED ⚡ ⑪ rojo en el cambio de indicación, existirán en esta parte de la instalación de los conductores de hilo (fase) una tensión alterna.

Advertencia:

La comprobación de conductor de hilo unipolar (fase) es posible en la red puesta a tierra a partir de 230 V, 50/60 Hz (fase contra tierra). Ropa protectora y condiciones aislantes en el lugar de emplazamiento pueden perjudicar el funcionamiento.

¡Atención!

La no existencia de tensión sólo se puede constatar mediante una comprobación bipolar.

7. Comprobación del campo giratorio (Figura F/G)

- Agarrar completamente los dos mangos L1 ⑦ y L2 ⑧ para garantizar un acoplamiento capacitivo contra tierra.
- Poner las puntas de prueba L1/- ② L2/+ ③ en dos conductores de hilo (fases) y comprobar si tienen la tensión de p. ej. 400 V.
- Existirá una secuencia de giro a la derecha (fase L1 antes que fase L2), si está encendido el LED ► verde de la indicación de campo giratorio ⑫.
- Existirá una secuencia de giro a la izquierda (fase L2 antes que fase L1), si está encendido el LED ◀ verde de la indicación de campo giratorio ⑫.
- La comprobación de campo giratorio requiere siempre un segundo control con puntas de prueba L1/- ② y L2/+ ③ cambiadas en el que debe cambiar la secuencia de giro.

Advertencia:

La comprobación del campo giratorio es posible a partir de 230 V - 900 V, 50/60 Hz (fase contra fase) en la red de corriente trifásica puesta a tierra. Ropa protectora y condiciones aislantes en el lugar de emplazamiento pueden perjudicar el funcionamiento.

8. Control de continuidad (Figura H)

- El control de continuidad deberá realizarse en piezas de la instalación sin tensión, en caso necesario, se deberán descargar los condensadores.
- Conectar las dos puntas de prueba L1/- ② y L2/+ ③ con las partes de la instalación que se han de comprobar.
- En caso de continuidad ($R < 100 \text{ k}\Omega$) sonará una señal y se encenderá el LED amarillo Ω ⑬ que indica continuidad.
- Este control se podrá emplear también para determinar el sentido de conducción y no conducción de elementos semiconductores.
- Si en el punto de comprobación hubiese tensión, el comprobador de tensión cambiará automáticamente a comprobación de tensión y la mostrará.

9. Detector de rotura de cable (Figura I)

- El detector de rotura de cable localiza las roturas de cable sin contacto en líneas descubiertas o que están bajo tensión.
- Agarrar completamente el mango de indicación L2 ⑧ y pasar el detector ⑤ por encima de una línea que conduzca tensión (p. ej. tambor de cable o cadena de luces), desde el punto de alimentación (fase) en dirección al otro final de la línea.
- Mientras que la línea no esté interrumpida, parpadeará el LED amarillo Ω ⑬ que indica continuidad.
- El punto de rotura de cable se habrá localizado en cuanto que el LED amarillo Ω ⑬ se apague.

Advertencia:

El detector de rotura de cable puede a tierra de alimentación de 230 V, 50/60 Hz (fase a tierra) se utilizan. Ropa aislante de protección y las condiciones del sitio puede afectar a la

функция.

10. Иллюминация на точка на измерение (Фигура J)

- Иллюминация на точка на измерение **4** се може конектирати докато са отворени наконечниците на пробата, активирайки (1 сек.) бутон **6** на командата за индикация L2 **8**.
- Се изключва автоматично след 10 секунди

11. Промяна на батерия (Фигура K)

- Не поставяйте под напрежение уреда с открития отсек за батерията.
- Отсекът за батерията се намира в задната част на командата за индикация L2 **8**.
- Отвийте винта на капачицата на отсека и сменете изтопените батерии с две нови батерии от тип Микро (LR03/AAA). Наблюдавайте полярността на новите батерии да е правилна.
- Поставете капачицата на отсека в командата за индикация L2 **8** и затегнете винта.

12. Технически данни

- Норма: DIN EN 61243-3: 2011, IEC 61243-3: 2009
- Диапазон на номинално напрежение: 12 V до AC/DC 1.000 V
- Диапазон на номинална честота: 0 до 500 Hz
- Максимална грешка на индикация: $U_n \pm 15 \%$, ELV $U_n + 0 \%$ - 15 %
- Вътрешно съпротивление на измерителния път: 175 k Ω ,
- Потребление на ток измерителния път: $I_s < 6,0 \text{ mA}$ (1.000 V)
- Потребление на ток измерителния път: $I_s < 550 \text{ mA}$ (1.000 V)
- Индикация на полярност: + 12 V LED, - 12 V LED
- Индикация на фаза и посока на въртене: $\geq U_n$, 230 V, 50/60 Hz
- Контрол на непрекъснатост: 0 до 100 k Ω , LED + звънелка, ток на пробата: макс. 10 μ A
- Детектор на прекъсване на кабел: $\geq U_n$, 200 V
- Вибратор, стартиране: $\geq U_n$, 230 V
- Категория на пренапрежение: CAT IV 600 V, $\frac{1}{3}$ CAT III 1000 V
- Тип на защита: IP 65 (DIN VDE 0470-1 IEC/EN 60529)
6 - първа цифра: защита срещу достъп до опасни части и защита срещу твърди предмети, прах
5 - втора цифра: защита срещу струя вода. Може да се използва и при валежи.
- макс. Дължина на работен цикъл: 30 s (макс. 30 секунди), 240 s изключено
- Батерия: 2 x Микро, LR03/AAA (3 V)
- Тегло: около 250 g
- Дължина на кабел за връзка: около 1000 mm
- Диапазон на температура на експлоатация и съхранение: - 15 °C до + 55 °C (климатична категория N)
- Относителна влажност на въздуха: 20 % до 96 % (климатична категория N)
- Време за регулиране назад (защита от топлина):
Напрежение/Време: 230 V/30 s, 400 V/9 s, 690 V/5 s, 1000 V/2 s.
- Време за реакция на индикация (собствено време): 750 ms

13. Общи поддръжки

Изчисти външната част на уреда с чист и сух парче платно. В случай на наличие на мръсотия или отлагания в отсека за батерията или отсека за батерии, това трябва да се почиства също с чист и сух парче платно.

В случай на съхранение уреда дълго време батериите трябва да бъдат извадени.

14. Защита на околната среда



След края на експлоатацията на уреда, той трябва да бъде депозиран в системата за рециклиране или да бъде събран за рециклиране.

Инструкция за експлоатация DUSPOL® expert

Преди използване на индикатора за напрежение DUSPOL® analog: Моля прочетете внимателно инструкцията за експлоатация и винаги спазвайте указанията за безопасност!

Съдържание





1. Указания за безопасност
2. Описание на уреда
3. Тест на работата
4. Проверка за наличие на напрежение AC/DC
5. Включване на натоварване с вибрационна аларма
6. Тестване на външен проводник (фаза)
7. Тестване на въртящо се магнитно поле
8. Проверка на непрекъснатост
9. Детектор за повреди на кабела
10. Осветяване на измервателна точка
11. Подмяна на батерии
12. Технически данни
13. Основна поддръжка
14. Защита на околната среда

1. Указания за безопасност:

- При тестване дръжте индикатора само за изолираните ръкохватки L1 **7** и L2 **8** и не докосвайте измервателните сонди L1/- **2** и L2/+ **3**!
- Непосредствено преди и след използване на индикатора за напрежение направете експлоатационна проверка! (виж част 3). Индикаторът за напрежение не бива да се използва, ако една или повече функции на дисплея са повредени или индикаторът за напрежение не е готов за работа!

- Индикаторът за напрежение може да работи само ограничено с изтощени батерии! При напрежение от AC/DC $\geq 50\text{ V}$ е възможна проверка на напрежението чрез LED-степенния индикатор **9** и без батерии.
- Индикаторът за напрежение може да се използва само в рамките на зададения номинален обхват на напрежение и в електроинсталации до AC/DC 1.000 V!
- Индикаторът за напрежение трябва да се използва само в електрически вериги с категория на пренапрежение CAT III с макс. 1000 V или категория на пренапрежение CAT IV с макс. 600 V проводник към земя.
- Не използвайте уреда с отворено гнездо за батерии.
- Индикаторът за напрежение е конструиран с цел използване от професионални електротехници, като се спазва безопасен режим на работа.
- LED-степенният индикатор служи за показване на обхвата на напрежението, той не е предназначен за измерване.
- напрежение тестер за повече от 30 секунди, за да напрежение (максимално допустимо работно време = 30 s)!
- Не разглобявайте индикатора за напрежение!
- Пазете повърхността на корпуса на индикатора за напрежение от замърсявания и повреди.
- За да предотвратите повреждане, след използване на индикатора за напрежение покрийте измервателните сонди с предвидените предпазители **1**!

Индикаторът за напрежение има маркировка с електрически символи:

Символ	Значение
	Важна документация! Символ показва, че ръководството е описано в ръководството, за да се избегнат всякакви рискове
	Уред или съоръжение за работа под напрежение
	Бутон
	AC Променливо напрежение
	DC Постоянно напрежение
	DC/AC Постоянно и променливо напрежение
	Земята (напрежение спрямо земята)
	Показание за фазова последователност; фазовата последователност може да се индицира само при честота 50 респ. 60 Hz и в заземена мрежа
	Този символ показва правилното поставяне на батериите, за да се осигури точното свързване на полюсите им

2. Описание на уреда

- 1 Предпазители на измервателните сонди
- 2 Измервателна сонда L1/-
- 3 Измервателна сонда L2/+
- 4 LED-осветяване на измервателна точка
- 5 Сензор на детектора за повреди на кабела
- 6 Бутони
- 7 Ръкохватка L1
- 8 Ръкохватка на индикатора L2
- 9 LED-степенен индикатор
- 10 +/- LED-светодиоди за индикацията на поляритет
- 11 червен LED-светодиод ⚡ (за проверка на външен проводник (фаза))
- 12 зелени LED-светодиоди $\langle \text{LR} \rangle$ на показание за фазовата последователност (посока обратна на часовниковата стрелка/по посока на часовниковата стрелка)
- 13 жълт LED-светодиод Ω за проверка на непрекъснатост (светещ)/детектор за повреди на кабела (мигащ)

3. Експлоатационна проверка

- Непосредствено преди и след използване на индикатора за напрежение направете експлоатационна проверка!
- Активиране на функцията за самопроверка (самотест):
 - Съединете накъсо измервателните сонди L1/- **2** и L2/+ **3**.
 - Задръжте натиснат бутон **6** в ръкохватката на индикатора L2 **3** за ок. 3 сек., за да стартирате функцията за самопроверка.
 - зумерът се задейства, всички LED-светодиоди (освен - 12 V / + 12 V LED-светодиод) **9** и осветяването на измервателна точка трябва да се задействат.
- Батериите трябва да бъдат сменени, ако функцията за самопроверка (самотест) вече не може да се активира.
- Проверете индикатора за напрежение посредством познати източници на напрежение напр. контакт 230 V.
- Не използвайте индикатора на напрежение, ако всички функции не работят безупречно!

4. Проверка за наличие на напрежение AC/DC (картина B/C)

- Поставете двете измервателни сонди L1/+ **2** и L2/- **3** срещу съответните точки на устройството, което изпитвате.
- Височината на приложеното напрежение се показва на LED-степенния индикатор **9**.
- Мигаща светлина ниво показва, че стойността на напрежението LED етап не е била обработва (освен 12/24 V LED-светодиод). Една LED светлини стъпка от 75 - 85% на стойност на скалата
- Променливите напрежения (AC) се индицират чрез

едновременно светване на + 12 V LED-светодиод и на - 12 V LED-светодиод.

- Постоянните напрежения (DC) се индицират чрез светване на + 12 V LED-светодиод или на - 12 V LED-светодиод. Посредством индикацията на поляритет 10 се показва приложението на измервателните сонди L2/+ 3 поляритет + или -.
- За да се различават високоенергийни и нискоенергийни напрежения (напр. капацитивно въведени напрежения на смущаващо напрежение), чрез натискане на двата бутона може да бъде присъединено вътрешно натоварване в индикатора за напрежение (виж част 5.)

Индикация за претоварване

Ако напрежението на измервателните сонди L1/- 2 и L2/+ 3 е по-високо от допустимото номинално напрежение, всички LED-светодиоди на степенния индикатор 9 започват да мигат. Индикацията за претоварване се появява от AC/DC 1.100 V.

5. Присъединяване на натоварване с вибрационна аларма (картина В/С)

На двете ръкохватки L1 7 и L2 8 се намират бутони 6. При натискане на двата бутона се превключва към по-ниско вътрешно съпротивление. В този случай в ръкохватката на индикатора L2 8 се подава напрежение на вибриращ двигател (дисбалансиран двигател). От ок. 200 V този мотор се задвижва. С повишаване на напрежението се увеличават оборотите и вибрацията му. Продължителността на теста с по-ниско вътрешно съпротивление (тест на натоварване) зависи от височината на напрежението, което ще се измерва. За да се предотврати загряване на индикатора, той е оборудван с термична защита (обратно регулиране). Посредством обратното регулиране оборотите на вибриращия мотор спадат и вътрешното съпротивление се повишава.

Присъединяването на натоварване (двата бутона са натиснати) може да се използва, за да ...

- се потискат реактивни напрежения (индуктивни и капацитивни напрежения)
- се разредят кондензаторите
- се задейства 10/30 mA предпазителя. Задействането на предпазителя става чрез тестване на външен проводник (фаза) към PE (земя). (картина E)

6. Тестване на външен проводник (фаза) (картина D)

- Хванете ръкохватките L1 7 и L2 8, като обвийте с длан цялата повърхност, за да осигурите капацитивна връзка към земята.
- Сложете измервателната сонда L2/+ 3 на съответната точка на устройството, което ще изпитвате. Обърнете специално внимание на това, при еднополюсното тестване на външен проводник (фаза) измервателната сонда L1/- 2 да не бъде докосвана и да остане безконтактна.
- Когато червеният LED-светодиод 11 на дисплея светне, в тази точка на устройството на външния проводник (фаза) има променливо напрежение.

Указание:

Еднополюсното тестване на външен проводник (фаза) е възможно в заземена мрежа от 230 V, 50/60 Hz (фаза към земя). Защитно облекло и някои изолиращи особености на участъка могат да попречат на функцията.

Внимание!

Липсата на напрежение може да бъде установена само с двуполусно тестване.

7. Тестване на въртящо се магнитно поле (картина F/G)

- Хванете ръкохватките L1 7 и L2 8, като обвийте с длани цялата повърхност, за да осигурите капацитивна връзка към земята.
- Поставете измервателните сонди L1/- 2 L2/+ 3 срещу два външни проводника (фази) и проверете дали е приложено напрежение на външен проводник от напр. 400 V.
- Фазова последователност в посока на въртене на часовниковата стрелка (фаза L1 преди фаза L2) е зададена, когато зеленият LED-светодиод ► на индикацията за фазова последователност 12 светне.
- Фазова последователност в посока обратно на часовниковата стрелка (фаза L2 преди фаза L1) е зададена, когато зеленият LED-светодиод ◀ на индикацията за фазова последователност 12 светне.
- Тестването на въртящото се магнитно поле винаги изисква кръстосана проверка с разменени измервателни сонди L1/- 2 и L2/+ 3, при която фазовата последователност трябва да се промени.

Указание:

Тестването на въртящо се магнитно поле е възможно в заземена мрежа от 230 V - 900 V, 50/60 Hz (фаза към фаза). Защитно облекло и някои изолиращи особености на участъка могат да попречат на функцията.

8. Проверка на непрекъснатост (картина H)

- Проверката на непрекъснатост трябва да бъде извършена в съответните точки на устройството, което изпитвате, при условие че то не е „захранено“ (не се намира под напрежение). Ако е необходимо, трябва да разредитете кондензаторите.
- Поставете двете измервателни сонди L1/- 2 и L2/+ 3 срещу съответната точка на устройството, което изпитвате.
- При непрекъснатост ($R < 100 \text{ k}\Omega$) прозвучава акустичен сигнал и жълтият LED-светодиод 13 за непрекъснатост светва.
- Проверката може да се извърши също и за определяне на посока на пропускане и посока на непропускане на полупроводникови елементи.

- Ако на мястото на тестване има напрежение, индикаторът за напрежение автоматично превключва на проверка на напрежението и това се появява като индикация.

9. Детектор за прекъснат кабел (картина I)

- Детекторът за прекъснат кабел локализира безконтактно повреди на кабела по открити и намиращи се под напрежение проводници.
- Хванете ръкохватката на индикатора L2 **8**, като обвийте с длан цялата повърхност, и прокарайте детектора **5** над проводник, който е под напрежение (напр. кабелен барабан или гирлянд от лампички), започвайки от мястото за захранване (фаза) по посока на другия край на проводника.
- Ако проводникът не е прекъснат, жълтият LED-светодиод **13** за непрекъснатост мига.
- Мястото на повреда на кабела е локализирано, щом жълтият LED-светодиод **13** угасне.

Указание:

Детектор кабел прекъсване може да заземен от 230 V, 50/60 Hz (фаза на земята) се използват. Изолационни защитно облекло и условия на обекта може да се отрази на функцията

10. Осветяване на измервателна точка (Bild J)

- Осветяването на измервателната точка **4** може да бъде включено при отворени измервателни сонди посредством натискане (1 сек.) на бутона **6** в ръкохватката на индикатора L2 **8**.
- Изключва автоматично след 10 секунди.

11. Подмяна на батерии (картина K)

- Не присъединявайте уреда към напрежение при отворено гнездо за батерии!
- Гнездото за батерии се намира на гърба на ръкохватката на индикатора L2 **8**.
- Развинтете болта на капака на гнездото за батерии и сменете изтощените батерии с две нови батерии тип Micro (LR03/AAA). Внимавайте новите батерии да са поставени в правилната посока на полюсите им!
- Завийте капачето на батерията с дръжката на дисплея **8**.

12. Технически данни

- Стандарт: DIN EN 61243-3: 2011, IEC 61243-3: 2009
- Номинален обхват на напрежение: 12 V до AC/DC 1.000 V
- Номинален обхват на честота f: 0 до 500 Hz
- Макс. грешка на индикация : $U_n \pm 15\%$, ELV $U_n + 0\%$, $- 15\%$
- Вътрешно съпротивление, измервателна верига: 175 k Ω ,
- Консумация на ток, измервателна верига: $I_s < 6,0\text{ mA}$ (1.000 V)
- Консумация на ток, товарна верига: $I_s < 550\text{ mA}$ (1.000 V)
- Индикация на поляритет: + 12 V LED, - 12 V LED
- Тестване на външен проводник (фаза) и на въртящо се магнитно поле: $\geq U_n$ 230 V, 50/60 Hz
- Проверка на непрекъснатост: 0 до 100 k Ω , LED + зумер, ток на изпитване: макс. 10 μA
- Детектор за повреди на кабела: $\geq U_n$ 200 V
- Вибриращ мотор, пускане: $\geq U_n$ 230 V
- Категория на пренапрежение: CAT IV 600 V, $\frac{1}{3}$ CAT III 1000 V
- Клас на защита: IP 65 (DIN VDE 0470-1 IEC/ EN 60529)
6 – първа цифра: Защита от достъп до опасни части и места, както и защита от проникване на твърди частици, прахоустойчивост
5 – втора цифра: Защита от напръскване. Може да бъде използван и при валеж.
- макс.допустимо Работен цикъл: 30 s (макс. 30 секунди), 240 s на разстояние
- Батерия: 2 x Micro, LR03/AAA (3 V)
- Тегло: ок. 250g
- Дължина на присъединителните кабели: ок. 1000 mm
- Температурен обхват на работа и съхранение: - 15 °C до + 55 °C (климатична категория N)
- Относителна влажност на въздуха: 20 % до 96 % (климатична категория N)
- Време на обратно регулиране (термична защита):
Напрежение/Време: 230V/30 s, 400 V/9 s, 690 V/5 s, 1000 V/2 s
- Време за реакция на индикацията (собствено време): 750 ms

13. Основна поддръжка

Почиствайте корпуса от външната страна с чиста суха кърпа. Ако замърсявания или утайки се появят около батерията или гнездото за батерии, почистете ги със суха кърпа. Ако по-дълго време не използвате уреда, отстранете батериите!

14. Защита на околната среда



Моля, оловни батерии и устройството в края на полезния си живот наличната Връщане и системи за събиране.

Zkoušečka napětí DUSPOL® expert

Před použitím analogové zkoušečky napětí DUSPOL®: Přečtěte si návod k použití a bezpodmínečně dodržujte bezpečnostní pokyny!





Obsah

1. Bezpečnostní pokyny
2. Popis přístroje
3. Funkční zkouška
4. Měření napětí AC/DC
5. Zátěžové připojení s alarmem vibrací
6. Zkouška vnějších vodičů (fáze)
7. Zkouška otáčivého pole
8. Zkouška průchodnosti
9. Detektor přetržení kabelu
10. Osvětlení měřicího místa
11. Výměna baterie
12. Technické parametry
13. Všeobecná údržba
14. Ochrana životního prostředí

1. Bezpečnostní pokyny:

- Při měření držte přístroj pouze za izolované rukojeti L1 **7** a L2 **8** a nedotýkejte se měřicích hrotů L1/- **2** a L2/+ **3**!
- Bezprostředně před a po použití zkontrolujte funkci zkoušečky napětí! (viz část 3). Zkoušečku napětí nesmíte používat, pokud vypadne funkce jednoho nebo několika ukazatelů nebo není detekována připravenost k použití!
- Zkoušečka napětí má u vybité baterie jen omezené funkce! Od napětí AC/DC ≥ 50 V je měření napětí možné pomocí stupňové indikace LED **9** i bez baterií.
- Zkoušečku napětí můžete používat jen v uvedeném rozsahu jmenovitého napětí a v elektrických zařízeních do AC/DC 1.000 V!
- Zkoušečka napětí může být používána jen v proudových okruzích kategorie přepětí CAT III s max. 1000 V nebo kategorie přepětí CAT IV s max. 600 V s uzemněnými vodiči.
- Přístroj nepoužívejte s otevřenou přihrádkou na baterie.
- Zkoušečka napětí je dimenzována pro použití kvalifikovanými elektrikáři ve spojení s bezpečnými pracovními postupy.
- Stupňová indikace LED slouží k zobrazení napěťového rozsahu, který není určen k účelům měření.
- Vytvoření napětí tester pro více než 30 sekund napětí (maximálně přípustná doba zapnutí ED = 30 s)!
- Zkoušečku napětí nesmíte nikdy rozebírat!
- Zkoušečku napětí je třeba chránit před znečištěním a poškozením povrchu krytu.
- Jako ochrana před poškozením je třeba po použití zkoušečky napětí opatřit měřicí hroty přiloženou ochranou **1**!

Elektrické symboly na přístroji:

Symbol	Význam
	Důležité dokumentace! Symbol znamená, že příručka je popsáno v příručce, aby se zabránilo vzniku rizik
	Přístroj nebo vybavení k práci pod napětím
	Tlačítko
	Střídavé napětí AC
	Stejnoseměrné napětí DC
	Stejnoseměrné a střídavé napětí DC/AC
	Země (napětí proti zemi)
	Ukazatel směru otáčivého pole; směr otáčivého pole může být zobrazen jen při 50 popř. 60 Hz a v uzemněné síti
	Tento symbol ukazuje vložení baterií se správnými póly

2. Popis přístroje

- 1** Ochrana zkušebních hrotů
- 2** Měřicí hrot L1/-
- 3** Měřicí hrot L2/+
- 4** Osvětlení měřicího místa LED
- 5** Senzor detektoru přetržení kabelu
- 6** Tlačítko
- 7** Rukojeť L1
- 8** Rukojeť s indikacemi L2
- 9** Stupňová indikace LED
- 10** +/- LED indikace polarity
- 11** Červené LED ζ pro kontrolu vnějších vodičů (fáze)
- 12** Zelené LED \blacktriangleleft LR \blacktriangleright ukazatele otáčivého pole (vlevo/vpravo)
- 13** Žluté LED Ω pro zkoušku průchodnosti (svítící)/detektor přetržení kabelu (blikající)

3. Kontrola funkcí (obrázek A)

- Bezprostředně před a po použití zkontrolujte funkci zkoušečky napětí!
- Aktivace vlastního zkušebního zařízení (vlastní test):
 - Zkratujte zkušební hroty L1/- **2** a L2/+ **3**.
 - Asi na 3 vteřiny stiskněte tlačítko **6** v indikační rukojeti L2 **3** ke spuštění vlastního zkušebního zařízení.
 - Zazní bzučák, všechny LED (kromě 12 V LED nebo +12 V LED) **9** a osvětlení měřicího místa musí indikovat funkci.
- Výměna baterií je potřebná, pokud již nelze aktivovat vlastní zkušební zařízení (vlastní test).
- Zkoušečku napětí zkontrolujte v rámci známých napěťových zdrojů, např. na zásuvce 230 V.
- Zkoušečku napětí nepoužívejte, pokud nejsou všechny její funkce v pořádku!

4. Měření napětí AC/DC (obrázek A/ B)

- Oba měřicí hroty L1/+ **2** a L2/- **3** přiložte k měřeným dílům zařízení.

- Velikost přiloženého napětí se zobrazí na stupňové indikaci LED 9.
- Blikající kontrolka hladiny ukazuje, že napětí LED jevišti nebyly opracovány (kromě 12/24 V LED). An LED krokem světla 75 - 85 % z hodnoty stupnice.
- Střídavá napětí (AC) jsou indikována současným rozsvícením LED + 12 V a LED - 12 V.
- Stejnoseměrná napětí (DC) jsou indikována rozsvícením LED + 12 V nebo LED - 12 V. Ukazatelem polarit 10 je indikována polarita + nebo - na měřicím hrotu L2/+ 3.
- Za účelem rozlišení vysoko a nízkoenergetických napětí (např. kapacitně navazující rušivá napětí) může být stisknutím obou tlačítek připojeno interní zatížení ve zkoušečce napětí (viz část 5.)

Indikace přetížení

Pokud by bylo napětí na měřicích hrotech L1/- 2 a L2/+ 3 vyšší než přípustné jmenovité napětí, začnou blikat všechny LED stupňové indikace 9. Indikace přetížení následuje od AC/DC 1.100 V.

5. Zátěžové připojení s alarmem vibrací (obrázek B/C)

Obě rukojeti L1 7 a L2 8 jsou opatřeny tlačítky 6. Při použití obou tlačítek dojde k přepnutí na malý vnitřní odpor. Přitom je v indikační rukojeti L2 8 vibrační motor (motor s nevyvážením) přiložen k napětí. Asi od 200 V se motor začne otáčet. Se stoupajícím napětím se zvyšují i jeho otáčky a vibrace. Doba trvání měření s malým vnitřním odporem (kontrola zatížení) je závislá na velikosti měřeného napětí. Aby nedocházelo k nepřipustnému zahřívání přístroje, je instalována tepelná ochrana (zpětná regulace). Při této zpětné regulaci dochází k poklesu otáček vibračního motorku a zvýšení vnitřního odporu.

Zátěžové připojení (obě tlačítka jsou stisknutá) může být použito, aby ...

- byla potlačena jalová napětí (induktivní a kapacitní napětí),
- byly vybity kondenzátory,
- byl inicializován ochranný spínač poruchového proudu 10/30 mA. Ochranný spínač poruchového proudu se inicializuje zkouškou vnějších vodičů (fáze) vůči PE (zemi). (obrázek E)

6. Zkouška vnějších vodičů (fáze) (obrázek D)

- K zajištění kapacitního spojení vůči zemi uchopte rukojeti L1 7 a L2 8 po celé ploše.
- Měřicí hrot L2/+ 3 přiložte k měřené části zařízení. Bezpodmínečně dbejte, abyste se při jednopólovém zkoušení vnějších vodičů (fáze) nedotýkali měřicího hrotu L1/- 2, a aby hrot zůstal bez kontaktu.
- Pokud se v indikačním poli rozsvítí červená LED 11, je k této části zařízení přiložen vnější vodič (fáze) střídavého napětí.

Upozornění:

Jednopólová zkouška vnějších vodičů (fáze) je možná v uzemněné síti od 230 V, 50/60 Hz (fáze vůči zemi). Ochranný oděv a izolační podmínky na stanovišti mohou negativně ovlivnit funkci.

Pozor!

Beznapěťový stav je možné stanovit pouze dvoupólovým měřením.

7. Zkouška otáčivého pole (obrázek F/G)

- K zajištění kapacitního spojení vůči zemi uchopte obě rukojeti L1 7 a L2 8 po celé ploše.
- Měřicí hroty L1/- 2 a L2/+ 3 přiložte ke dvěma vnějším vodičům (fáze) a zkontrolujte, zda je přiloženo napětí vnějšího vodiče např. 400 V.
- Otáčení doprava (fáze L1 před fází L2) je stanoveno, když se na ukazateli otáčivého pole 12 rozsvítí zelená LED ►.
- Otáčení doleva (fáze L2 před fází L1) je stanoveno, když se na ukazateli otáčivého pole 12 rozsvítí zelená LED ◄.
- Zkouška otáčivého pole vyžaduje stálou kontrolu se zaměřenými měřicími hroty L1/- 2 a L2/+ 3, u kterého se musí změnit sled otáčení.

Upozornění:

Zkouška otáčivého pole je možná od 230 V - 900 V, 50/60 Hz (fáze proti fázi) v uzemněné trojfázové síti. Ochranný oděv a izolační podmínky na stanovišti mohou negativně ovlivnit funkci.

8. Zkouška průchodnosti (obrázek H)

- Zkoušku průchodnosti provádějte na částech zařízení bez napětí, popř. vybijte kondenzátory.
- Oba měřicí hroty L1/- 2 a L2/+ 3 přiložte k měřeným dílům zařízení.
- Při průchodu ($R < 100 \text{ k}\Omega$) zazní signální tón a rozsvítí se žlutá LED 13 pro průchod.
- Zkouška může být také použita ke stanovení směru propustnosti a zablokování polovodičových konstrukčních prvků.
- Je-li ke zkušebnímu místu přiloženo napětí, zkoušečka napětí se automaticky přepne na měření napětí a zobrazí jej.

9. Detektor přetržení kabelu (obrázek I)

- Detektor přetržení kabelu bezdotykově lokalizuje přetržení u ležících otevřených vedení a vedení pod napětím.
- Indikační rukojeť L2 8 uchopte po celé ploše a detektor 5 vedte přes vedení pod napětím (např. kabelový buben nebo světelný řetěz), od místa napájení (fáze) směrem k druhému konci vedení.
- Není-li vedení přerušeno, začne blikat žlutá LED 13 pro průchod.
- Místo přetržení kabelu je lokalizováno, jakmile zhasne žlutá LED 13.

Upozornění:

Kabel detektor rozbití může uzemněna napájení 230 V, 50/60 Hz (fáze proti zemi) se používají. Izolační ochranný oděv a místní podmínky mohou mít vliv na funkci.

10. Osvětlení měřicího místa (obrázek J)

- Osvětlení měřicího místa ④ může být u otevřených měřících hrotů zapojeno stisknutím (1 s) tlačítka ⑥ v indikační rukojeti L2 ⑧.
- Automaticky vypne po 10 sekundách

11. Výměna baterií (obrázek K)

- Přístroj nepoužívejte s otevřenou přihrádkou na baterie!
- Přihrádka na baterie se nachází na zadní straně indikační rukojeti L2 ⑧.
- Uvolněte šroub víka přihrádky na baterie a vybité baterie nahraďte dvěma novými bateriemi typu Micro (LR03 / AAA). Dbejte na správné vyrovnání nových baterií podle pólů!
- Víko přihrádky na baterie nasadte na indikační rukojeť L2 ⑧ a utáhněte šroub.

12. Technické parametry

- Norma: DIN EN 61243-3: 2011, IEC 61243-3: 2009
- Rozsah jmenovitého napětí: 12 V až AC/DC 1.000 V
- Rozsah jmenovité frekvence pro: 0 až 500 Hz
- Max. odchylka ukazatele: $U_n \pm 15 \%$, ELV $U_n + 0 \%$ - 15 %
- Vnitřní odpor, měřicí obvod: 175 k Ω ,
- Příkon, měřicí obvod: $I_s < 6,0 \text{ mA}$ (1.000 V)
- Příkon, zátěžový obvod: $I_s < 550 \text{ mA}$ (1.000 V)
- Ukazatel polarity: + 12 V LED, - 12 V LED
- Zkouška vnějších vodičů (fáze) a otáčivého pole: $\geq U_n$, 230 V, 50/60 Hz
- Zkouška průchodnosti: 0 až 100 k Ω , LED + bzučák, zkušební proud: max. 10 μA
- Detektor přetržení kabelu: $\geq U_n$, 200 V
- Vibrační motorek, rozběh: $\geq U_n$, 230 V
- Kategorie přepětí: CAT IV 600 V, \perp CAT III 1000 V
- Krytí: IP 65 (DIN VDE 0470-1 IEC/EN 60529)
- 6 - první číslice: Ochrana proti vniknutí nebezpečných částí a ochrana proti pevným cizím tělesům, prachotěsná
- 5 - druhá číslice: Ochrana proti stříkající vodě. Lze použít i za deště.
- max. přípustná Pracovní cyklus: 30 s (max. 30 sekund), 240 s vypnuto
- Baterie: 2 x Micro, LR03/AAA (3 V)
- Hmotnost: asi 250 g
- Délka spojovacího vedení: asi 1000 mm
- Rozsah teploty při provozu a skladování: - 15 °C až + 55 °C (klim. kategorie N)
- Relativní vlhkost vzduchu: 20 % až 96 % (klim. kategorie N)
- Doby zpětné regulace (tepelná ochrana):
Napětí/čas: 230 V/30 s, 400 V/9 s, 690 V/5 s, 1000 V/2 s.
- Doba reakce indikace (vlastní čas): 750 ms

13. Všeobecná údržba

Kryt zevně utírejte čistou a vlhkou utěrkou.

Nachází-li se v oblasti baterie nebo v přihrádce na baterie nečistoty nebo usazeniny, musíte je vyčistit suchou utěrkou.

Při delším skladování odstraňte baterie z přístroje!

14. Ochrana životního prostředí

Přístroj na konci jeho životnosti zavezte k recyklaci na dostupná sběrná místa.

Brugsanvisning DUSPOL® expert

Før De bruger spændingsviseren DUSPOL® expert: Læs venligst hele brugsanvisningen og vær under alle omstændigheder opmærksom på sikkerhedshenvisningerne!

Indholdsfortegnelse









1. Sikkerhedshenvisninger
2. Instrumentbeskrivelse
3. Funktionsprøvning
4. Spændingsprøvning AC/DC
5. Belastningstilslutning med vibrationsalarm
6. Prøvning af faseledning (fase)
7. Drejefeltprøvning
8. Gennemgangstest
9. Kabelbrudsdetektor
10. Målestedsbelysning
11. Batteriskift
12. Tekniske data
13. Almindelig vedligeholdelse
14. Miljøbeskyttelse

1. Sikkerhedshenvisninger:

- Under prøvningen må apparatet kun holdes på de isolerede håndtag L1 ⑦ og L2 ⑧ og prøvespidserne L1/- ② og L2/+ ③ må ikke berøres!
- Umiddelbart før og efter brug skal spændingsviseren prøves for korrekt funktion! (se afsnit 3). Spændingsviseren må ikke bruges ved funktionssvigt af en eller flere indikatorer, eller hvis der ikke kan ses nogen funktionsdygtighed!
- Med tomt batteri er spændingsviseren kun indskrænket funktionsdygtig! Fra og med en spænding af AC/DC $\geq 50 \text{ V}$ er spændingsprøvning via LED-trinvisning ⑨ også mulig uden batterier.
- Spændingsviseren må kun anvendes inden for det anførte mærkespændingsområde og i elektriske anlæg op til AC/DC 1.000 V!
- Spændingsviseren må kun bruges i strømkredse i over-spændingskategori CAT III med maks. 1000 V eller i over-spændingskategori CAT IV med maks. 600 V leder mod jord.
- Apparatet må ikke drives med åbnet batteriskakt.

- Spændingsviseren er beregnet til at blive anvendt af en faglært elektriker i forbindelse med en sikker arbejds metode.
- LED-trinvisningen tjener til visning af spændingsområdet, den er ikke bestemt til måleformål.
- Oprettelse af en spændingstester i mere end 30 sekunder spænding (maksimalt tilladt indkoblingsvarighed ED = 30 s)
- Spændingsviseren må ikke adskilles!
- Spændingsviseren skal beskyttes, således at forureninger og beskadigelser på kabinettets overflade undgås.
- Som beskyttelse mod personskader skal prøvespidserne, efter brug af spændingsviseren, forsynes med den vedlagte prøvespidsbeskyttelse ❶!

Elektriske symboler på apparatet:

Symbol	Betydning
	Vigtigt dokumentation! Symbolet angiver, at vejledningen er beskrevet i manualen, for at undgå enhver risiko
	Apparat eller udstyr til arbejder under spænding
	Trykknop
	AC Vekselspænding
	DC Jævnspænding
	DC/AC Jævn- og vekselspænding
	Jorden (spænding til jord)
	Visning af drejefelt-retning; drejefelt-retning kan kun vises ved 50 hhv. 60 Hz og i et net med jordforbindelse
	Dette symbol viser batteriernes orientering til ilægning med korrekt polaritet

2. Instrumentbeskrivelse

- ❶ Prøvespidsbeskyttelse
- ❷ Prøvespids L1/-
- ❸ Prøvespids L2/+
- ❹ LED-Målestedsbelysning
- ❺ Sensor af kabelbrudsdetektor
- ❻ Trykknop
- ❼ Håndtag L1
- ❽ Indikatorhåndtag L2
- ❾ LED-trinvisning
- ❿ +/- lysdioder for polaritetsvisning
- ⓫ rød LED ⚡ til prøvning af faseledning (fase)
- ⓬ grønne lysdioder ◀LR▶ til drejefelt-visning (venstre/højre)
- ⓭ gul LED Ω til gennemgangstest (lysende)/ kabelbrudsdetektor (blinkende)

3. Funktionsprøvning

- Umiddelbart før og efter brug skal spændingsviseren prøves for korrekt funktion!
- Aktivering af egen prøveanordning (selvtest):
 - Prøvespidser L1/- ❷ og L2/+ ❸ kortsluttes.
 - Trykknop ❻ i indikatorhåndtaget L2 ❸ trykkes og holdes nede i ca. 3 sek., for at starte på egen prøveanordning.
 - Summeren kan høres, alle lysdioder (bortset fra - 12 V LED eller +12 V LED) ❾ og målestedsbelysning skal vise funktion.
- Batteriskift er nødvendigt, hvis den egne prøveanordning (selvtest) ikke længere kan aktiveres.
- Test spændingsviseren på kendte spændingskilder, f. eks. på en 230 V-stikkontakt.
- Spændingsviseren må ikke anvendes, hvis ikke alle funktioner fungerer upåklageligt!

4. Spændingsprøvning AC/DC (billede A/B)

- Læg begge prøvespidser L1/+ ❷ og L2/- ❸ på de anlægsdele, der skal prøves.
- Størrelsen på den påførte spænding vises via LED-trinvisning ❾.
- En blinkende lys plan viser, at spændingen på LED fase ikke er blevet bearbejdet (bortset fra 12/24 V LED). En LED-trin lys fra 75 til 85% af skalaen værdi
- Vekselspændinger (AC) vises ved, at + 12 V LED og - 12 V LED begynder at lyse samtidig.
- Jævnspændinger (DC) vises ved, at + 12 V LED eller - 12 V LED begynder at lyse samtidig. Via **polaritetsvisning ❿** vises den på prøvespids L2/+ ❸ påførte polaritet + eller -.
- For at kunne skelne mellem energirig og energifattig spænding (f. eks. forstyrrende, kapacitivt indkoblede spændinger), kan der, ved betjening af begge trykknapper, tilkobles en intern belastning i spændingsviseren (se afsnit 5.)

Overbelastningsvisning

Hvis spændingen på prøvespidserne L1/- ❷ og L2/+ ❸ er større end den tilladte mærkespænding, vil alle lysdioder til trinvisning ❾ begynde at blinke. Visning af overbelastning sker fra AC/DC 1.100 V.

5. Belastningstilslutning med vibrationsalarm (billede B/C)

Begge håndtag L1 ❼ og L2 ❽ er forsynet med trykknapper ❻. Ved betjening af begge trykknapper skiftes der til en lavere indvendig modstand.

Herved påføres en vibrationsmotor (motor med ubalance) spænding i indikatorhåndtag L2 ❽.

Fra ca. 200 V vil denne sættes i en drejebevægelse. Stigende spænding vil også øge dens omdrejningstal og vibration. Varigheden af en prøvning med en lavere indvendig mod-

stand (belastningsprøvning) er afhængig af størrelsen af den spænding, der skal måles. For at forhindre en ikke-tilladelig opvarmning af apparatet, er der anbragt en termisk beskyttelse (returregulering). Ved hjælp af denne returregulering vil vibrationsmotorens omdrejningstal falde og den indvendige modstand vil stige.

Belastningstilslutningen (begge trykknapper trykket) kan bruges, for at ...

- undertrykke blindspændinger (induktive og kapacitive spændinger),
- aflade kondensatorerne
- udløse en 10/30 mA FI-beskyttelsesafbryder. Udløsning af FI-beskyttelsesafbryderen sker ved prøvning på faseledningen (fase) mod PE (jord) - (billede D).

6. Prøvning af faseledning (fase) (billede D)

- Grib fat i hele fladen af håndtagene L1 ⑦ og L2 ⑧, for at sikre en kapacitiv kobling mod jorden.
- Læg prøvespidser L2/+ ③ på den anlægsdel, der skal prøves.
Vær under alle omstændigheder opmærksom på, at prøvespidser L1/- ②, ved 1-polet prøvning af faseledning (fase), ikke berøres samt at den forbliver kontaktfrit.
- Hvis den røde LED ⚡ ⑪ i visningsfelt begynder at lyse, ligger faseledningen (fase) af en vekselspænding på denne anlægsdel.

Henvisning:

1-polet prøvning af faseledning (fase) er mulig i et net med jordforbindelse fra 230 V, 50/60 Hz (fase mod jord). Beskyttelsestøj og isolerende forhold på opstillingsstedet kan påvirke funktionen.

OBS!

Spændingsfrihed kan kun fastslås ved hjælp af 2-polet prøvning.

7. Drejefeltprøvning (billede F/G)

- Grib fat i hele fladen af begge håndtag L1 ⑦ og L2 ⑧, for at sikre kapacitiv kobling mod jorden.
- Læg prøvespidserne L1/- ② L2/+ ③ på to faseledninger (faser) og prøv, om der er påført en faseledningsspænding på f. eks. 400 V.
- En højredrejende følge (fase L1 før fase L2) er givet, hvis den grønne LED ► til drejefelt-visning ⑫ begynder at lyse.
- En venstredrejende følge (fase L2 før fase L1) er givet, hvis den grønne LED ◀ til drejefelt-visning ⑫ begynder at lyse.
- Drejefeltprøvningen kræver altid en modkontrol med ombyttede prøvespidser L1/- ② og L2/+ ③, hvorved drejefølgen skal ændre sig.

Henvisning:

Drejefeltprøvning er mulig fra 230 V - 900 V, 50/60 Hz (fase mod fase) i et trefaset net med jordforbindelse. Beskyttelsestøj og isolerende forhold på opstillingsstedet kan påvirke funktionen

8. Gennemgangstest (billede H)

- Gennemgangstesten skal gennemføres på anlægsdele, der er gjort spændingsfrit; evt. skal kondensatorerne aflades.
- Læg begge prøvespidser L1/- ② og L2/+ ③ på de anlægsdele, der skal prøves.
- Ved gennemgang ($R < 100 \text{ k}\Omega$) kan der høres en signallyd, og den gule LED Ω ⑬ til gennemgang begynder at lyse.
- Prøvningen kan også anvendes, for at bestemme gennemgangs- og spærretretning af halvlederkomponenter.
- Hvis der er påført spænding på prøvestedet, vil spændingsviseren automatisk skifte over til spændingsprøvning og vise denne.

9. Kabelbrudsdetektor (billede I)

- Kabelbrudsdetektoren sørger for berøringsløs lokalisering af kabelbrud på ledninger, der er fritliggende og under spænding.
- Grib fat i hele fladen af indikatorhåndtaget L2 ⑧ og før detektoren ⑤ hen over en spændingsførende ledning (f. eks. kabeltromle eller lyskæde) – ud fra fødepunktet (fase) i retning af den anden ledningsende.
- Så længe ledningen ikke er afbrudt, blinker den gule LED Ω ⑬ til gennemgang.
- Steder for kabelbrud er lokaliseret, så snart den gule LED Ω ⑬ slukkes.

Henvisning:

Det kabelbrud detektoren kan jordnet fra 230 V, 50/60 Hz (fase til jord) anvendes. Isolerende beskyttelsesbeklædning og voksestedsbetingelser kan påvirke funktionen.

10. Målestedsbelysning (billede J)

- Målestedsbelysning ④ kan ved åbnede prøvespidser tilkobles ved at betjene trykknappen ⑥ (1 sek.) i indikatorhåndtaget L2 ⑧.
- Den slukker automatisk efter 10 sekunder

11. Batteriskift (billede K)

- Ved åbnet batteribeholder må apparatet aldrig udsættes for spænding!
- Batteribeholderen befinder sig i bagsiden af indikatorhåndtaget L2 ⑧.
- Løs skruen af dækslet på batteribeholderen og udskift de brugte batterier med to nye batterier af typen Micro (LR03/ÅÅ). Vær opmærksom på placering af de nye batterier med korrekt polaritet!
- Skru batteridækslet med displayet håndtaget ⑧

12. Tekniske data,

- Forskrift: DIN EN 61243-3: 2011, IEC 61243-3: 2009
- Mærkespændingsområde: 12 V til AC/DC 1.000 V
- Mærkefrekvensområde f: 0 til 500 Hz
- Maks. visningsfejl: $U_n \pm 15 \%$, ELV $U_n + 0\% - 15\%$

- Indvendig modstand målekreds: 175 kΩ,
- Strømoptagelse målekreds: $I_s < 6,0$ mA (1.000 V)
- Strømoptagelse belastningskreds: $I_s < 550$ mA (1.000 V)
- Prøvning af faseledning (fase) og drejefelt: $\geq U_n$ 230 V, 50/60 Hz Polaritetsvisning: + 12 V LED, - 12 V LED
- Gennemgangstest: 0 til 100 kΩ, LED + summer, prøvestrøm: maks. 10 μA
- Kabelbrudsdetektor: $\geq U_n$ 200 V
- Vibrationsmotor, opstart: $\geq U_n$ 230 V
- Overspændingskategori: CAT IV 600 V, \perp CAT III 1000 V
- Beskyttelsesart: IP 65 (DIN VDE 0470-1 IEC/ EN 60529)
- 6 - første kodetal: Beskyttelse mod tilgang til farlige dele og beskyttelse mod faste fremmedlegemer, støvtæt
- 5 - andet kodetal: Beskyttet mod strålevand. Kan også anvendes ved nedbør.
- Maks. tilladt indkoblingsvarighed: ED = 30 s (maks. 30 sekunder), 240 s pause
- Vægt: ca. 250 g
- Længde af forbindelsesledning: ca. 1000 mm
- Batteri: 2 x Micro, LR03/ ÅA (3 V)
- Drifts- og lagertemperaturområdet: - 15 °C til + 55 °C (klimakategori N)
- Relativ luftfugtighed: 20 % til 96 % (klimakategori N)
- Returreguleringstider (termisk beskyttelse):
Spænding/tid: 230 V/30 s, 400 V/9 s, 690 V/5 s, 1000 V/2 s
- Reaktions- og visningstid (egentid): 750 ms

13. Almindelig vedligeholdelse

Den udvendige del af kabinettet renses en ren og tør klud. Hvis der findes forureninger eller aflejringer inden for batteriets eller batterihusets område, skal disse også renses med en tør klud.

Ved længere tids lagring skal batterierne tages ud af apparatet!

14. Miljøbeskyttelse



I slutningen af dets levetid skal apparatet afleveres til de dertil beregnede indsamlings- og retursystemer.

Käyttöohje DUSPOL® expert

Ennen jännitteenkoettimen DUSPOL® expert käyttöönottoa: Lue käyttöohje huolellisesti läpi ja noudata ehdottomasti turvallisuusohjeita!

Sisältö







1. Turvallisuusohjeet
2. Laitekuvaus
3. Toimintotarkastus
4. Jännitteen tarkistus AC/DC
5. Kuormituskytkentä värinäähälytyksellä
6. Ulkojohtimen (vaihe) tarkistus
7. Kiertokentän tarkistus
8. Jatkuvuustarkastus
9. Johtokatkoksen tunnistin
10. Mittauspisteen valaistus
11. Pariston vaihto
12. Tekniset tiedot
13. Yleinen huolto
14. Ympäristönsuojelu

1. Turvallisuusohjeet:

- Tartu tarkistettaessa vain eristettyihin kahvoihin L1 **7** ja L2 **8**, älä kosketa tarkistuskärkiä L1/- **2** äläkä L2/+ **3**!
- Tarkista jännitteenkoettimen toimivuus välittömästi ennen käyttöä ja käytön jälkeen! (katso kappale 3). Jännitteenkoetinta ei saa käyttää, mikäli yksi tai useampi näyttö lakkaa toimimasta tai toimintovalmiutta ei tunnisteta!
- Jännitteenkoetin on vain rajallisesti toimintakykyinen, jos paristot ovat tyhjä! Jännitteestä AC/DC ≥ 50 V lähtien jännitteen tarkistus LED-vaihenäytöllä **9** on mahdollista myös ilman paristoja.
- Jännitteenkoetinta saadaan käyttää vain ilmoitetulla nimellisjännitealueella ja sähkölaitteissa max AC/DC 1.000 V asti!
- Jännitteenkoetinta saadaan käyttää vain ylijännitekategorian virtapiireissä CAT III max. 1000 V tai ylijännitekategoriarissa CAT IV max. 600 V johtimilla maata vastaan.
- Älä käytä laitetta paristotilan ollessa auki.
- Jännitteenkoetinta saavat käyttää vain sähköalan ammattilaiset turvallisuusohjeita noudattaen.
- LED-vaihenäytön tehtävänä on jännitealueen näyttö, sitä ei ole tarkoitettu mittaukseen.
- Luominen jännitemittarin yli 30 sekuntia jännite (maksimi käyttöjakso)
- Jännitteenkoetinta ei saa hajottaa osiin!
- Jännitteenkoetin on suojattava lialta ja kotelon pinnan vaurioitumiselta.
- Loukkaantumisien välttämiseksi on jännitteenkoettimen käytön päätyttyä tarkistuskärjet varustettava oheisella tarkistuskärkisuojuksella **1**!

Sähköiset symbolit laitteella:

Symboli	Merkitys
	Tärkeää dokumentointi! Symboli ilmaisee, että ohjain ohjekirjassa selostettu, välttää riskejä
	Laite tai varustus jännitteenalaiseen työskentelyyn
	Painonäppäimet

	AC vaihtojännite
	DC tasajännite
	DC/AC tasa- ja vaihtojännite
	Maa (jännite maahan)
	Kiertokenttäsuunnan näyttö; kiertokenttäsuunta voidaan näyttää vain, kun 50 tai 60 Hz ja maadoitetussa verkossa
	Tämä symboli näyttää, että paristojen napaisuus on oikea

2. Laitekuvaus

- 1 Tarkistuskärjen suojus
- 2 Tarkistuskärki L1/-
- 3 Tarkistuskärki L2/+
- 4 LED-mittauspisteen valaistus
- 5 Johtokatkoksen tunnistimen sensori
- 6 Painonäppäin
- 7 Kahva L1
- 8 Näyttökahva L2
- 9 LED-vaihenäyttö
- 10 Napaisuusnäytön +/- LED'it
- 11 punainen LED ⚡ ulkojohtimen (vaihe) tarkistukseen
- 12 kiertokentänäytön (vasen/oikea) vihreät LED'it ◀LR▶
- 13 keltainen LED Ω jatkuvuustarkistukseen (palaa)/ johtokatkoksen tunnistin (vilkkuu)

3. Toimintotarkastus

- Tarkista jännitteenkoettimen toimivuus välittömästi ennen käyttöä ja käytön jälkeen!
- Itsetarkastuslaitteen aktivointi (itsetesti):
 - Oikosulje tarkistuskärjet L1/- 2 ja L2/+ 3.
 - Pidä painonäppäintä 6 näyttökahvassa L2 3 painettuna noin 3 sekuntia itsetarkastuslaitteen käynnistämiseksi.
 - kuuluu äänimerkki, kaikkien LED'ien (paitsi - 12 V LED tai + 12 V LED) 9 ja mittauspisteen valaistuksen on näytettävä toiminto.
- Paristot on vaihdettava, jos itsetarkistuslaite (itsetesti) ei enää käynnisty.
- Tarkista jännitteenkoetin tunnetuilla jännitelähteillä esim. 230 V-pistotulpassa.
- Älä käytä jännitteenkoetinta, elleivät sen kaikki toiminnot ole täysin kunnossa!

4. Jännitteen tarkistus AC/DC (kuva B/C)

- Aseta kumpikin tarkistuskärki L1/+ 2 ja L2/- 3 tarkistettavaan kohtaan laitteessa.
- Laitteessa oleva jännitearvo ilmoitetaan LED-vaihenäytössä 9.
- Vilkkuva valo taso osoittaa, että jännitteen LED-vaihetta ei ole työstetty (paitsi 12/24 V LED). LED vaiheessa valot 75 - 85 % asteikosta.
- Vaihtojännitteet (AC) näytetään samanaikaisella + 12 V LED' in ja - 12 V LED' in syttymisellä.
- Tasajännitteet (DC) näytetään + 12 V LED' in tai - 12 V LED' in syttymisellä.
- Energiarikkaiden ja energiaköyhien jännitteiden erottamiseksi toisistaan (esim. kapasitiivisesti kytketyt häiriöjännitteet) voidaan kumpaakin painonäppäintä painamalla kytkeä sisäinen kuormitus päälle jännitteenkoettimessa (katso kappale 5).

Ylikuormitusnäyttö

Mikäli jännite tarkistuskärjillä L1/- 2 ja L2/+ 3 on korkeampi kuin sallittu nimellijännite, vaihenäytön 9 kaikki LED'it vilkkuvat. Ylikuormitusnäyttö näyttää arvosta AC/DC 1.100 V lähtien.

5. Kuormituskytkentä värinäähälytyksellä (kuva B/C)

Kumpikin kahva L1 7 ja L2 8 on varustettu painonäppäimillä 6. Kun kumpaakin painonäppäintä painetaan, alhaisempi sisäinen vastus kytkeytyy päälle. Tässä liitetään näyttökahvassa L2 8 värähtelymoottori (moottori epätasapainolla) jännitteeseen. Noin 200 V lähtien tämä käynnistyy kiertoliikkeeseen. Jännitteen kohotessa kohoaa myös sen kierros-luku ja värähtely. Koestuksen kesto alhaisemmalla sisäisellä vastuksella (kuormituksen tarkistus) riippuu mitattavan jännitteen arvosta. Jottei laite lämpenisi luvattomasti, se on varustettu termisellä suojuksella (palautus). Värähtelymoottorin kierros-luku laskee tällä palautuksella ja sisäinen vastus kohoaa.

Kuormituksen kytkentää (kumpaakin painonäppäintä painettu) voidaan käyttää ...

- loisjännitteiden (induktiiviset ja kapasitiiviset jännitteet) estämiseksi
- kondensaattorien purkamiseen
- 10/30 mA FI-suojakytkimen laukaisuun. FI-suojakytkimen laukaisu tapahtuu ulkojohtimen (vaihe) tarkistuksella vastaan PE (maa). (Kuva E)

6. Ulkojohtimen (vaihe) tarkistus (kuva D)

- Pidä kiinni koko kahvojen pinnoista L1 7 ja L2 8 kapasitiivisen kytkennän takaamiseksi maata vastaan.
- Aseta tarkistuskärki L2/+ 3 tarkistettavalle laitteen osalle. Tarkista ehdottomasti, ettei yksinapaisessa ulkojohtimen tarkistuksessa (vaihe) kosketeta tarkistuskärkeen L1/- 2 ja että tämä jää ilman kontaktia.
- Kun punainen LED ⚡ 11 syttyy näyttökentässä, tässä ulkojohtimen (vaihe) laiteosassa on vaihtojännite.

Huomautus:

Yksinapainen ulkojohtimen tarkistus (vaihe) on mahdollista maadoitetussa verkossa 230 V, 50/60 Hz lähtien (vaihe maata vastaan). Suojavaatetus ja sijoituspaikan eristeet voivat vaiuttaa toimintaan.

Huomio!

Jännityksettömyys voidaan todeta vain kaksinapaisella tarkistuksella.

7. Kiertokentän tarkistus (kuva F/G)

- Pidä kiinni kummankin kahvan koko pinnoista L1 ⑦ ja L2 ⑧ kapasitiivisen kytkennän takaamiseksi maata vastaan.
- Aseta tarkistuskärjet L1/- ② ja L2/+ ③ kahdelle ulkojohdtimeille (vaiheet) ja tarkista onko siinä ulkojohdinjännite esim. 400 V.
- Oikea kiertojärjestys (vaihe L1 vaiheen L2 edessä) on, jos kääntökenttänäytön ⑫ vihreä LED ► syttyy.
- Vasen kiertojärjestys (vaihe L2 vaiheen L1 edessä) on, jos kääntökenttänäytön ⑫ vihreä LED ◀ syttyy.
- Kiertokenttätarkistus vaatii aina vastatarkistusta vaihdetuin tarkistuskärjin L1/- ② ja L2/+ ③ jossa kiertoentän muututtava.

Huomautus:

Kiertokenttätarkistus on mahdollista 230 V - 900 V, 50/60 Hz lähtien (vaihe vaihetta vastaan) maadoitetussa kolmivaihevirtaverkossa. Suojavaatetus ja sijoituspaikan eristeet voivat vaikuttaa toimintaan.

8. Jatkuvuustarkistus (kuva H)

- Jatkuvuustarkistus on suoritettava jännitteettömiksi kytketyillä laitteen osilla, kondensaattorit on tarvittaessa purettava.
- Aseta kumpikin tarkistuskärki L1/- ② ja L2/+ ③ tarkistettavaan kohtaan laitteessa.
- Jatkuvuudessa ($R < 100 \text{ k}\Omega$) kuuluu merkkiäni ja keltainen LED Ω ⑬ syttyy jatkuvuudelle.
- Tarkistusta voidaan käyttää myöskin puolijohdinelementtien läpivirtaus- ja sulkuelementtien suunnan määrittämiseen.
- Mikäli tarkistuskohdassa on jännitettä, jännitteenkoetin kytkeytyy automaattisesti jännitteen tarkistukseen ja näyttää tämän.

9. Johtokatkoksen tunnistin (kuva I)

- Johtokatkosten tunnistin paikallistaa kosketuksetta katkokset avoimissa ja jännitteenalaisissa johdoissa.
- Pidä kokonaan kiinni näyttökahvasta L2 ⑧ ja vie tunnistin ⑤ jännitettä johtavaan johtoon (esim. kaapelirumpu tai valoketju) syöttöpuolelta (vaihe) toisen johdon pään suuntaan.
- Niin kauan kun johto ei ole katkennut, keltainen LED Ω ⑬ vilkkuu jatkuvuudelle.
- Johdon katkoskohta paikallistetaan heti, kun keltainen LED Ω ⑬ sammuu.

Huomautus:

Kaapeli katkonvalvontalaite voi maadoitettuun 230 V, 50/60 Hz (vaiheen ja maan) käytetään. Eristeaineiset suojavaatteet ja häiriöt voivat vaikuttaa funktion.

10. Mittauspisteen valaistus (kuva J)

- Mittauspisteen valaistus ④ voidaan käynnistää tarkistuskärkien ollessa auki painamalla (1 s) painonäppäintä ⑥ näyttökahvassa L2 ⑧.
- Sammuu automaattisesti 10 sekunnin kuluttua

11. Pariston vaihto (kuva K)

- Älä liitä laitetta jännitteeseen paristotilan ollessa auki!
- Paristotila on näyttökahvan takapuolella L2 ⑧.
- Irrota paristotilan kannen ruuvi ja vaihda käytetyt paristot kahteen uuteen paristoon tyyppiä Micro (LR03/AAA). Tarkista, että paristojen napaisuus on oikea!
- Aseta paristotilan kansi näyttökahvalle L2 ⑧ ja kiristä ruuvi.

12. Tekniset tiedot

- Määräys: DIN EN 61243-3: 2011, IEC 61243-3: 2009
- Nimellisjännitealue: 12 V - AC/DC 1.000 V
- Nimellistaajuusalue f: 0 - 500 Hz
- Max. näyttövirhe: $U_n \pm 15 \%$, ELV $U_n + 0\% - 15\%$
- Sisäisen vastuksen mittauspiiri: 175 k Ω ,
- Virranotto mittauspiiri: $I_s < 6,0 \text{ mA}$ (1.000 V)
- Virranotto kuormituspiiri: $I_s < 550 \text{ mA}$ (1.000 V)
- Napaisuusnäyttö: + 12 V LED, - 12 V LED
- Ulkojohdin- (vaihe) ja kiertoenttätarkistus: $\geq U_n$ 230 V, 50/60 Hz
- Jatkuvuustarkistus: 0 - 100 k Ω , LED + äänimerkki, tarkistusvirta: max. 10 μA
- Johtokatkoksen tunnistin: $\geq U_n$ 200 V
- Värähtelymoottori, käynnistys: $\geq U_n$ 230 V
- Ylijännitekategoria: CAT IV 600 V, $\frac{1}{10}$ CAT III 1000 V
- Suojaluokka: IP 65 (DIN VDE 0470-1 IEC/ EN 60529)
- 6 - ensimmäinen tunnusluku: Suoja asiattomalta pääsylvä vaurallisiin osiin ja suojus kiinteitä vieraita osia vastaan, pölytiivis
- 5 - toinen tunnusluku: Suojaa roiskevedeltä. Voidaan käyttää myös sateella.
- max. sallittu Käyttömäärä: 30 s (max. 30 sekuntia), 240 s pois
- Paristo: 2 x Micro, LR03/AAA (3 V)
- Paino: n. 250 g
- Liitosjohdon pituus: n. 1000 mm
- Käyttö- ja varastointilämpötila: - 20 °C - + 45 °C (ilmastokategoria N)
- Suhteellinen ilmankosteus: 20 % - 96 % (ilmastokategoria N)
- Palautussäätöajat (terminen suoja):
Jännite/aika: 230 V/30 s, 400 V/9 s, 690 V/5 s; 1000 V/2 s
- Näytön vasteaika (oma-aika): 750 ms

13. Yleinen huolto

Puhdista kotelo ulkoa puhtaalla kuivalla liinalla.

Mikäli pariston tai paristokotelon alueella on likaa tai kerrostumia, puhdista nämä kuivalla liinalla.

Poista paristot laitteesta, jos sitä ei käytetä pitempään aikaan!

14. Ympäristönsuojelu



Toimita laite sen käyttöiän päätyttyä käytettävissäsi olevaan palautus- ja keräyspisteeseen.

Οδηγίες χρήσεως DUSPOL® expert

Πριν να χρησιμοποιήσετε τον ανιχνευτή τάσης DUSPOL® expert: Να διαβάσετε τις οδηγίες χρήσεως και να λαμβάνετε οπωσδήποτε υπόψη σας τις υποδείξεις ασφαλείας, παρακαλώ!











Πίνακας περιεχομένων

- Υποδείξεις ασφαλείας
- Περιγραφή συσκευής
- Λειτουργικός έλεγχος
- Έλεγχος τάσης AC/DC
- Ζεύξη ηλεκτρικού φορτίου με συναγερό ταλαντώσεων
- Έλεγχος φάσης
- Δοκιμή περιστρεφόμενου πεδίου
- Έλεγχος συνέχειας
- Ανιχνευτής κοπής καλωδίου
- Φωτισμός των σημείων μέτρησης
- Αντικατάσταση μπαταρίας
- Τεχνικά στοιχεία
- Γενική συντήρηση
- Προστασία περιβάλλοντος

1. Υποδείξεις ασφαλείας

- Κατά τον έλεγχο να πιάνετε το όργανο μόνο από τις χειρολαβές L1 **7** και L2 **8** και να μην αγγίζετε τις ακίδες L1/- **2** και L2/+ **3**!
- Να ελέγχετε αν λειτουργεί ο ανιχνευτής τάσης πριν και μετά από τη χρήση!(βλέπε παράγραφο 3). Ο ανιχνευτής τάσης δεν επιτρέπεται να χρησιμοποιείται, όταν μία /ή περισσότερες ενδείξεις δεν λειτουργούν ή δεν διακρίνεται ετοιμότητα λειτουργίας!
- Με άδειες μπαταρίες περιορίζεται η λειτουργία του ανιχνευτή τάσης! Με μίαν τάση τουλ. AC/DC ≥ 50 V είναι δυνατός ο έλεγχος τάσης μέσω της βαθμιδωτής ένδειξης φωτοδιόδων **9**, ακόμη και χωρίς μπαταρίες.
- Ο ανιχνευτής τάσης επιτρέπεται να χρησιμοποιείται μόνο στο εύρος της αναφερόμενης ονομαστικής τάσης και σε ηλεκτρικές εγκαταστάσεις έως AC/ DC 1.000 V!
- Ο ανιχνευτής τάσης επιτρέπεται να χρησιμοποιείται μόνο σε ηλεκτρικά κυκλώματα της κατηγορίας υπέρτασης CAT III με μέγιστο 1000 V ή της κατηγορίας υπέρτασης CAT IV με μέγιστο 600 V αγωγού ως προς τη γη
- Μη χρησιμοποιείτε το όργανο με ανοιχτή θήκη μπαταρίας.
- Ο ανιχνευτής τάσης έχει σχεδιαστεί για τη χρήση από ηλεκτροτεχνίτες σε συνδυασμό με ασφαλείς μεθόδους εργασίας.
- Η βαθμιδωτή ένδειξη φωτοδιόδων εξυπηρετεί στην ένδειξη του εύρους τάσεως, αυτή δεν προορίζεται για μέτρηση.
- Δημιουργώντας μια τάση tester για περισσότερο από 30 δευτερόλεπτα τάσης (μέγιστη κύκλος)
- Ο ανιχνευτής τάσης δεν επιτρέπεται να αποσυναρμολογείται!
- Ο ανιχνευτής τάσης πρέπει να προφυλάσσεται από ακαθαρσίες και φθορές της επιφάνειας περιβλήματος.
- Μετά από τη χρήση πρέπει να εφοδιάζονται οι ακίδες του ανιχνευτή τάσης με το εσώκλειστο προστατευτικό ακίδων **1**, ως προστασία από φθορές!

Ηλεκτρικά σύμβολα πάνω στο όργανο:

Σύμβολο	Σημασία
	Σημαντικά έγγραφα! Το σύμβολο αυτό υποδεικνύει ότι ο οδηγός που περιγράφεται στο εγχειρίδιο, για να αποφευχθούν οι κίνδυνοι
	Συσκευή ή εξοπλισμός για την εργασία υπό τάση
	Πιεζοστατικός διακόπτης
	AC Εναλλασσόμενη τάση
	DC Συνεχής τάση
	DC/ AC Συνεχής και εναλλασσόμενη τάση
	Γη (τάση προς τη γη)
 	Ένδειξη κατεύθυνσης περιστρεφόμενου πεδίου· η κατεύθυνση περιστρεφόμενου πεδίου εμφανίζεται μόνο στα 50 ή 60 Hz και σε ένα γειωμένο δίκτυο ηλεκτρισμού
	Αυτό το σύμβολο δηλώνει την πόλωση των μπαταριών για την τοποθέτησή τους στους σωστούς πόλους

2. Περιγραφή συσκευής

- Προστατευτικό ακίδων ανιχνευτή
- Ακίδα L1/-
- Ακίδα L2/+
- Φωτισμός φωτοδιόδων των σημείων μέτρησης
- Αισθητήρας του ανιχνευτή κοπής καλωδίου
- Πιεζοστατικός διακόπτης
- Χειρολαβή L1
- Χειρολαβή με ένδειξη L2
- Βαθμιδωτή ένδειξη φωτοδιόδων
- +/- Φωτοδιόδοι της ένδειξης πολικότητας
- κόκκινη φωτοδιόδος \neq για τον έλεγχο φάσης
- πράσινες φωτοδιόδοι \blacktriangleleft LR \blacktriangleright της ένδειξης περιστρεφόμενου πεδίου (αριστερά/δεξιά)
- κίτρινη φωτοδιόδος Ω για τον έλεγχο συνέχειας (φέγγοντας)/για τον ανιχνευτή κοπής καλωδίου (αναβοσβήνοντας)

3. Λειτουργικός έλεγχος (εικόνα A)

- Να ελέγχετε αν λειτουργεί ο ανιχνευτής τάσης πριν και μετά από τη χρήση!

- Ενεργοποίηση του συστήματος αυτοελέγχου:
 - βραχυκυκλώστε τις ακίδες L1/- ② και L2/+ ③.
 - κρατήστε τον πιεζοστατικό διακόπτη ⑥ στη χειρολαβή με ένδειξη L2 ③ για περ. 3 δευτ. πατημένο, για να ξεκινήσετε το σύστημα αυτοελέγχου.
 - ο βομβητής αντηχεί, όλες οι φωτοδιόδους (εκτός της φωτοδιόδου - 12 V δεν + 12 V) ⑨ και ο φωτισμός των σημείων μέτρησης πρέπει να ανταποκρίνονται λειτουργικά.
- Μια αντικατάσταση μπαταρίας είναι αναγκαία, όταν δεν μπορεί να ενεργοποιηθεί το σύστημα αυτοελέγχου.
- Δοκιμάστε τον ανιχνευτή τάσης σε γνωστές πηγές τάσης π.χ. μια πρίζα 230 V.
- Μη χρησιμοποιείτε τον ανιχνευτή τάσης αν δεν ανταποκρίνεται άφογα σε όλα τα τεστ λειτουργίας!

4. Έλεγχος τάσης AC/DC (εικόνα B/C)

- Θέστε τις δύο ακίδες L1/+ ② και L2/- ③ στα προς έλεγχο τμήματα της εγκατάστασης.
- Το μέγεθος της προσκείμενης τάσης γνωστοποιείται μέσω της βαθμιδωτής ένδειξης φωτοδιόδων ⑨.
Ένα φως που αναβοσβήνει επίπεδο δείχνει ότι η τάση του LED στάδιο δεν έχουν κατασκευαστεί (εκτός της φωτοδιόδου 12/24 V). Ένα LED φώτα βήμα από το 75 - 85 % της αξίας της κλίμακας.
- Η ενδείξεις εναλλασσόμενης τάσης (AC) γίνονται μέσω ανάμματος των φωτοδιόδων + 12 V και των φωτοδιόδων - 12 V.
- Η ενδείξεις συνεχούς τάσης (DC) γίνονται μέσω ανάμματος των φωτοδιόδων + 12 V ή των φωτοδιόδων - 12 V. Μέσω της ένδειξης πολικότητας ⑩ γνωστοποιείται η προσκείμενη στην ακίδα L2/+ ③ **πολικότητα** + ή -.
- Με σκοπό τη διάκριση ανάμεσα σε χαμηλές και υψηλές τάσεις (π.χ. χωρητικά συζευγμένες παρασιτικές τάσεις) και πιέζοντας και τους δύο πιεζοστατικούς διακόπτες, μπορεί να ενεργοποιηθεί στον ανιχνευτή τάσης ένα εσωτερικό φορτίο (βλέπε παράγραφο 5).

Ένδειξη υπερφόρτισης

Εάν η τάση στις ακίδες L1/- ② και L2/+ ③ είναι υψηλότερη από την επιτρεπτή ονομαστική τάση, τότε αναβοσβήνουν όλες οι φωτοδιόδους της βαθμιδωτής ένδειξης ⑨. Η ένδειξη υπερφόρτισης πραγματοποιείται με τουλ. AC/DC 1.100 V.

5. Ενεργοποίηση φορτίου με συναγερμό ταλαντώσεων (εικόνα B/C)

Οι δύο χειρολαβές L1 ⑦ και L2 ⑧ είναι εφοδιασμένες με πιεζοστατικούς διακόπτες ⑥. Πιέζοντας και τους δύο πιεζοστατικούς διακόπτες, ενεργοποιείται μια ελάχιστη εσωτερική αντίσταση. Σ' αυτή την περίπτωση ενεργοποιείται ένας κινητήρας ταλαντώσεων (κινητήρας με φορτίο εκτός θέσεως ισορροπίας) στη χειρολαβή με ένδειξη L2 ⑧. Από τα 200 V περίπου τίθεται αυτός σε περιστροφική κίνηση. Με αυξανόμενη τάση αυξάνεται επίσης ο αριθμός στροφών και οι ταλαντώσεις του. Η διάρκεια της δοκιμής με ελάχιστη εσωτερική αντίσταση (δοκιμή φορτίου) εξαρτάται από το μέγεθος της προς μέτρηση τάσης. Για να μην υπερθερμαίνεται το όργανο, έχει προβλεφτεί μια θερμική προστασία (περιορισμός ρεύματος). Κατά τον περιορισμό ρεύματος μειώνεται ο αριθμός στροφών του κινητήρα ταλαντώσεων και αυξάνεται η εσωτερική αντίσταση.

Η ενεργοποίηση φορτίου (πιέζονται και οι δύο πιεζοστατικοί διακόπτες) μπορεί να χρησιμοποιείται ...

- για την καταστολή άεργων τάσεων (επαγωγικές και χωρητικές τάσεις)
- για την εκφόρτιση πυκνωτών
- για την απασφάλιση προστατευτικού διακόπτη FI 10/30 mA. Η απασφάλιση του προστατευτικού διακόπτη FI πραγματοποιείται μέσω ελέγχου των φάσεων ως προς την αντιτασική προστασία (γη). (εικόνα E)

6. Έλεγχος φάσης (εικόνα D)

- Περιβάλτε ολόκληρη την επιφάνεια των χειρολαβών L1 ⑦ και L2 ⑧ με την παλάμη σας, για να εξασφαλίσετε μια χωρητική σύζευξη ως προς τη γη.
- Θέστε την ακίδα L2/+ ③ στο προς έλεγχο τμήμα της εγκατάστασης.
Δώστε προσοχή, ώστε κατά τον έλεγχο της μονοπολικής φάσης να μην αγγίζεται και να παραμένει άνευ επαφής η ακίδα L1/- ②.
- Όταν ανάβει η κόκκινη φωτοδιόδος ⚡ ⑪ στο πεδίο ένδειξης, τότε υπάρχει μια εναλλασσόμενη τάση σ' αυτό το τμήμα εγκατάστασης της φάσης.

Υπόδειξη:

Ο έλεγχος της μονοπολικής φάσης είναι δυνατός σε γειωμένο δίκτυο ηλεκτρισμού με τουλ. 230 V, 50/60 Hz (φάση ως προς τη γη). Προστατευτικός ρουχισμός και ηλεκτρομονωτικές συνθήκες στη θέση εγκατάστασης μπορούν να επηρεάζουν τη λειτουργία.

Προσοχή!

Το εάν υπάρχει τάση ή όχι, εξακριβώνεται μόνο με μια δοκιμή και των δύο πόλων.

7. Έλεγχος περιστρεφόμενου πεδίου (εικόνα F/G)

- Περιβάλτε ολόκληρη την επιφάνεια των δύο χειρολαβών L1 ⑦ και L2 ⑧ με την παλάμη σας, για να εξασφαλίσετε μια χωρητική σύζευξη ως προς τη γη.
- Θέστε τις ακίδες L1/- ② και L2/+ ③ σε δύο φάσεις και ελέγξτε αν είναι η τάση φάσεως π.χ. 400 V.
- Μία δεξιόστροφη διαδοχή (φάση L1 πριν από τη φάση L2) είναι δεδομένη, όταν ανάβει η πράσινη φωτοδιόδος ► της ένδειξης περιστρεφόμενου πεδίου ⑫.
- Μία αριστερόστροφη διαδοχή (φάση L2 πριν από τη φάση L1) είναι δεδομένη, όταν ανάβει η πράσινη φωτοδιόδος ◀ της ένδειξης περιστρεφόμενου πεδίου ⑫.
- Η δοκιμή περιστρεφόμενου πεδίου προϋποθέτει πάντα έναν αντιέλεγχο με ανταλλαγή των ακίδων L1/- ② και L2/+ ③, κατά τον οποίο θα πρέπει να μεταβάλλεται η περιστροφική διαδοχή.

Υπόδειξη:

Η δοκιμή περιστρεφόμενου πεδίου είναι δυνητική σε γειωμένο τριφασικό δίκτυο ηλεκτρισμού με τουλ. 230 V - 900 V, 50/60 Hz (φάση ως προς τη φάση). Προστατευτικός ρουχισμός και ηλεκτρομονωτικές συνθήκες στη θέση εγκατάστασης μπορούν να επηρεάζουν τη λειτουργία.

8. Έλεγχος συνέχειας (εικόνα H)

- Ο έλεγχος συνέχειας πρέπει να διενεργείται σε τμήματα εγκατάστασης άνευ τάσεως κι αν χρειαστεί, να εκφορτίζονται και οι πυκνωτές.
- Θέστε τις δύο ακίδες L1/- **2** και L2/+ **3** στα προς έλεγχο τμήματα της εγκατάστασης.
- Κατά τη δίοδο ($R < 100 \text{ k}\Omega$) αντηχεί ένας ήχος και ανάβει η κίτρινη φωτοδίοδος Ω **13** για δίοδο.
- Ο έλεγχος μπορεί επίσης να χρησιμοποιηθεί για τον προσδιορισμό της ορθής και ανάστροφης φοράς δομικών στοιχείων ημιαγωγών.
- Υπάρχει στο σημείο ελέγχου μια τάση, τότε αλλάζει ο ανιχνευτής τάσης στη λειτουργία ελέγχου τάσης αυτόματα και δείχνει αυτήν.

9. Ανιχνευτής κοπής καλωδίου (εικόνα I)

- Ο ανιχνευτής κοπής καλωδίου εντοπίζει κοπές καλωδίων σε μη εγκλεισμένους και ευρισκόμενους υπό τάση αγωγούς άνευ επαφής.
- Περιβάλτε ολόκληρη την επιφάνεια της χειρολαβής L2 **8** με την παλάμη σας και οδηγήστε τον ανιχνευτή **5** μέσω ενός αγωγού υπό τάση (π.χ. μπομπίνα καλωδίου ή αλυσίδα φωτιστικών) από το σημείο τροφοδοσίας (φάση) προς την άλλη άκρη του καλωδίου.
- Όσο δεν διακόπτεται η γραμμή, αναβοσβήνει η κίτρινη φωτοδίοδος Ω **13** για τη δίοδο.
- Το αποκομμένο σημείο του καλωδίου εντοπίζεται μόλις σβήσει η κίτρινη φωτοδίοδος Ω **13**.

Υπόδειξη:

Ο ανιχνευτής θραύσης καλωδίου μπορεί να γειωμένη πρίζα από 230 V, 50/60 Hz (φάση προς γη) χρησιμοποιούνται. Μονωτικά προστατευτική ενδυμασία και καταστάσεις της οδού μπορούν να επηρεάσουν τη λειτουργία.

10. Φωτισμός των σημείων μέτρησης (εικόνα J)

- Ο φωτισμός των σημείων μέτρησης **4** μπορεί να ενεργοποιείται με ανοιχτές ακίδες, πιέζοντας (1 δευτ.) τον πιεζοστατικό διακόπτη **6** στη χειρολαβή με ένδειξη L2 **8**.
- Η απενεργοποιείται αυτόματα μετά από 10 δευτερόλεπτα

11. Αντικατάσταση μπαταρίας (εικόνα K)

- Να μη θέτετε το όργανο υπό τάση με ανοιχτή θήκη μπαταριών!
- Η θήκη για τις μπαταρίες βρίσκεται στο πίσω μέρος της χειρολαβής με ένδειξη L2 **8**.
- Ξεβιδώστε τις βίδες στο κάλυμμα της θήκης μπαταριών και αντικαταστήστε τις καταναλωμένες μπαταρίες με δύο νέες μπαταρίες τύπου Micro (LR03/AAA). Επιστούμε την προσοχή σας στη σωστή πολική διάταξη των νέων μπαταριών!
- Τοποθετήστε το κάλυμμα μπαταριών στη χειρολαβή με ένδειξη L2 **8** και σφίξτε τις βίδες.

12. Τεχνικά στοιχεία

- Προδιαγραφή: DIN EN 61243-3: 2011, IEC 61243-3: 2009
- Εύρος ονομαστικής τάσης: 12 V έως AC/DC 1.000 V
- Φάσμα ονομαστικής συχνότητας f: 0 έως 500 Hz
- Μεγ. λάθος ένδειξης: $U_n \pm 15 \%$, ELV $U_n + 0 \%$ - 15 %
- Εσωτερική αντίσταση Κύκλωμα μετρήσεων 175 k Ω ,
- Απαιτήση σε ηλεκτρικό ρεύμα Κύκλωμα μετρήσεων: $I_s < 6,0 \text{ mA}$ (1.000 V)
- Απαιτήση σε ηλεκτρικό ρεύμα Κύκλωμα φορτίου: $I_s < 550 \text{ mA}$ (1.000 V)
- Ένδειξη πολικότητας: + 12 V LED, - 12 V LED
- Έλεγχος φάσης και δοκιμή περιστρεφόμενου πεδίου: $\geq U_n$ 230 V, 50/60 Hz
- Έλεγχος συνέχειας: 0 έως 100 k Ω , φωτοδίοδος + βομβητής, συμβατικό ρεύμα: μεγ. 10 μA
- Ανιχνευτής κοπής καλωδίου: $\geq U_n$ 200 V
- Κινητήρας ταλαντώσεων, εκκίνηση: $\geq U_n$ 230 V
- Κατηγορία υπέρτασης: CAT IV 600 V, $\frac{1}{10}$ CAT III 1000 V
- Είδος προστασίας: IP 65 (DIN VDE 0470-1 IEC/EN 60529)
- 6 - πρώτος κωδικός αναγνώρισης: προστασία έναντι πρόσβασης σε επικίνδυνα τμήματα και προστασία έναντι στερεών ξένων σωμάτων, στεγανότητα σκόνης
- 5 - δεύτερος κωδικός αναγνώρισης: προστασία έναντι πίδακα νερού. Μπορεί να χρησιμοποιείται και στη βροχή.
- max. επιτρεπόμενη Κύκλος: 30 s (έως 30 δευτερόλεπτα), 240 s off
- Μπαταρία: 2 x Micro, LR03/AAA (3 V)
- Βάρος: 250 γρ. Περίπου
- Μήκος καλωδίου σύνδεσης: 1000 χιλ. περίπου
- Διακύμανση θερμοκρασίας λειτουργίας και αποθήκευσης: - 15 °C έως + 55 °C (κατηγορία κλίματος N)
- Σχετική υγρασία ατμόσφαιρας: 20 % έως 96 % (κατηγορία κλίματος N)
- Χρόνος περιορισμού ρεύματος (θερμική προστασία): τάση/ χρόνος: 230 V/30 s, 400 V/9 s, 690 V/5 s, 1000 V/2 s.
- Χρόνος απόκρισης της ένδειξης (ενδεδειγμένος χρόνος): 750 ms

13. Γενική συντήρηση

Καθαρίζετε το περίβλημα μόνο με ένα καθαρό, στεγνό πανί. Σε περίπτωση που υπάρχουν ακαθαρσίες ή εναποθέσεις στο τμήμα μπαταριών ή το περίβλημα μπαταριών, καθαρίστε επίσης κι αυτές με ένα στεγνό πανί. Σε περίπτωση μακρόχρονης αποθήκευσης αφαιρέστε τις μπαταρίες από το όργανο!

14. Προστασία περιβάλλοντος



Παρακαλώ παραδώστε τη συσκευή μετά το τέλος του κύκλου ζωής της στα ευρισκόμενα στη διάθεσή σας συστήματα συλλογής και επιστροφής.

DUSPOL® expert használati utasítás

Mielőtt megkezdené a DUSPOL® expert feszültségvizsgáló használatát: olvassa el a használati utasítást és okvetlenül tartsa a biztonsági tudnivalókat!

Tartalomjegyzék

1. Biztonsági tudnivalók
2. A készülék leírása
3. Működésellenőrzés
4. AC/DC feszültségvizsgálat
5. Terhelésráadás rezgésriasztással
6. Fázisvezeték-ellenőrzés
7. Fázissorrend-ellenőrzés
8. Folytonosság-vizsgálat
9. Kábelszakadás-detektor
10. Mérőhely-megvilágítás
11. Elemcsere
12. Műszaki adatok
13. Általános karbantartás
14. Környezetvédelem

1. Biztonsági tudnivalók:

- A készüléket a vizsgálat során csak a **7** L1 és **8** L2 markolatoknál fogva tartsa és ne érintse meg a **2** L1/- és a **3** L2/+ mérőtűskéket!
- Közvetlenül a használat előtt és után ellenőrizze le a feszültségvizsgáló működését! (ld. a 3 fejezetet). A feszültségvizsgálót nem szabad használni, ha egy vagy több kijelzés működése hiányzik vagy nincs látható működőképesség!
- Lemerült elem esetén a feszültségvizsgáló csak korlátozottan működőképes! AC/DC ≥ 50 V feszültségtől felfelé a feszültségvizsgálat a **9** LED-fokozatkijelzésen keresztül elemek nélkül is lehetséges.
- A feszültségvizsgálót csak a megadott névleges feszültségtartományban és max. 1000 V -os egyen és váltakozó áramú elektromos berendezéseknél szabad alkalmazni!
- A feszültségvizsgálót csak max. 1000 V-os CAT III túlfeszültség-kategóriás vagy 600 V-os CAT IV túlfeszültség-kategóriás áramkörök vezetékeinél szabad a földdel szemben használni.
- A készüléket nem szabad nyitott elemre kessel üzemeltetni.
- A feszültségvizsgáló villamos szakemberek által történő alkalmazásra biztonságos munkavégzési eljárásokhoz van kialakítva.
- A LED-fokozatjelző a feszültségtartomány kijelzésére szolgál, s nem szolgál mérési célokra.
- Létrehozása feszültségvizsgáló több, mint 30 másodpercig feszültség (max. megengedett bekapcsolási időtartam ED = 30 s)!
- A feszültségvizsgálót nem szabad szétszerelni!
- A feszültségvizsgáló óvni kell szennyeződésektől és a készülékház felületének sérüléseitől.
- Sérülések elleni védelemként a feszültségvizsgáló használata után a mérőtűskéket a mellékelt **1** csúcsvédővel kell ellátni!

A készüléken található elektromos piktogramok

Ikon	Jelentés
	Fontos dokumentációt! A szimbólum azt jelzi, hogy az útmutatóban leírt kézikönyv, a kockázatok elkerülése érdekében
	Készülék vagy felszerelés feszültség alatti munkához
	Nyomógomb
	AC váltakozó feszültség
	DC egyenfeszültség
	DC/AC egyen- és váltakozó feszültség
	Föld (feszültség a földhöz)
	Fázissorrend-kijelzés; a fázis-forgásirányt csak 50 ill. 60 Hz és földelt hálózat esetén lehet ki jelezni
	Ez az ikon az elemek irányát mutatja a pólus-helyes berakáshoz

2. A készülék leírása

- 1** Mérőtűske-védő
- 2** L1/- mérőtűske
- 3** L2/+ mérőtűske
- 4** LED-es mérőhely-megvilágítás
- 5** A kábelszakadás-detektor érzékelője
- 6** Nyomógombok
- 7** L1 markolat
- 8** L2 kijelzős markolat
- 9** LED-es fokozatkijelző
- 10** A Polaritás-kijelzés +/- LED-jei
- 11** piros ⚡ LED a fázisvezeték-vizsgálathoz
- 12** A fázissorrend-kijelzés zöld \blacktriangleleft LR \blacktriangleright (balos/jobbos) LED-jei

- 13 sárga Ω LED folytonosság-vizsgálathoz (világítva) / kábelszakadás-detektorhoz (villogva)

3. Működésellenőrzés (A kép)

- Közvetlenül a használat előtt és után ellenőrizze le a feszültségvizsgáló működését!
- Az önvizsgáló berendezés aktiválása (önteszt):
 - Zárja rövidre a 2 L1/- és 3 L2/+ mérőtűskéket.
 - A 3 L2 kijelzős markolat nyomógombját 6 tartsa kb. 3 másodpercig lenyomva az önteszt beindításához.
 - felhangzik a berregő, az összes LED-nek (kivéve a - 12 V LED-et vagy + 12 V LED-et) és a mérőhely-megvilágításnak működést kell mutatnia.
- Elemcserére van szükség, ha az öntesztet már nem lehet aktiválni.
- Ellenőrizze le a feszültségvizsgálót ismert feszültségforrásokon, pl. egy 230 V-os dugaljon.
- Ne használja a feszültségvizsgálót, ha nem működik minden funkciója kifogástalanul!

4. AC/DC feszültségvizsgálat (B/C kép)

- Tegye rá a 2 L1/+ és a 3 L2/- mérőtűskét a vizsgálandó berendezés-részekre.
- A rajtuk lévő feszültséget a 9 LED-fokozatkijelző mutatja.
- A villogó fény szint azt mutatja, hogy a feszültség a LED fokozat nem munkálható meg (kivéve a 12/24 V LED-et). A LED világít Sufe 75 - 85 %-a skála értékét.
- A váltakozó feszültségek (AC) kijelzése a + 12 V LED és a - 12 V LED egyidejű világításával történik.
- Az egyenfeszültségek (DC) kijelzése vagy a + 12 V LED vagy - 12 V LED világításával történik. A 10 polaritás-kijelző útján történik a 3 L2/+ mérőtűskén lévő + vagy - polaritás kijelzése.
- Az energiagazdag és energiaszegény feszültségek (pl. kapacitíve bekapcsolódott zavarfeszültségek) megkülönböztetése céljából mindkét nyomógomb megnyomásával egy feszültségvizsgálón belüli terhelést lehet rákapcsolni (lásd 5. fejezet)

Túlterhelés-kijelzés

Amennyiben a feszültség a 2 L1/- és 3 L2/+ mérőtűskéken a megengedett névleges feszültségnél nagyobb lenne, úgy a 9 fokozatkijelző összes LED-je villog. A túlterhelés-kijelzés AC/DC 1.100 V-tól kezdődően történik.

5. Terhelésráadás rezgőriasztással (B/C kép)

A két 7 L1 és 8 L2 markolat egy-egy 6 nyomógombbal van ellátva. A két nyomógomb megnyomására egy kis belső ellenállásra kapcsolunk. Ugyanekkor feszültséget adunk a 8 L2 kijelzős markolatban lévő rezgőmotorra (kiegyensúlyozatlan röpsúlyos motor). Kb. 200 V-tól kezdve ez forgásba jön. Növekvő feszültséggel növekszik ennek fordulatszámja és rezgése is. A kis belső ellenállással történő vizsgálat (terheléses vizsgálat) időtartama a mérendő feszültség nagyságától függ. A készülék meg nem engedett melegedésének elkerülésére egy hővédelem (visszaszabályozás) szolgál. E visszaszabályozás során a rezgőmotor fordulatszám csökken, a belső ellenállás pedig megnő.

A terheléses kapcsolás (mindkét nyomógomb megnyomva) a következőkre használható:

- Reaktív feszültségek (induktív és kapacitív feszültségek) elnyomására
- kondenzátorok kisütésére
- 10/30 mA-es hibaáram-védőkapcsolók kioldására. A hibaáram-védőkapcsolók kioldása a fázisvezeték földdel (PE) szembeni vizsgálatával történik. (E kép)

6. Fázisvezeték vizsgálat (C kép)

- Fogja át teljes felületén a 7 L1 és 8 L2 markolatokat hogy kapacitív csatolást biztosítson a földdel szemben.
- Tegye rá a 3 L2/+ mérőtűskét a vizsgálandó berendezés-részre.
Okvetlenül ügyeljen arra, hogy egypólusos fázisvezeték-vizsgálat esetén a 2 L1/- mérőtűskét ne érintse és ez kontaktusmentes maradjon.
- Ha a kijelző-mezőben a piros ⚡ 11 LED kigyullad, akkor a fázisvezeték ezen berendezésrészén váltakozó feszültség van.

Megjegyzés:

Az egypólusos fázisvezeték-vizsgálat földelt hálózatban 230 V, 50/60 Hz (fázis a földdel szemben) feszültségtől lehetséges. Védőburkolat és szigetelő helyi adottságok hátrányosan befolyásolhatják a funkciót.

Figyelem!

Feszültségmentességet csak kétpólusos vizsgálattal lehet megállapítani.

7. Fázissorrend-vizsgálat (F/G kép)

- Fogja át teljes felületén a 7 L1 és 8 L2 markolatokat hogy kapacitív csatolást biztosítson a földdel szemben.
- Tegye a 2 L1/- és a 3 L2/+ mérőtűskét két fázisvezeték-re és ellenőrizze, hogy megvan-e a kb. 400 V-os vonalfeszültség.
- Jobbos (azaz L1 fázis az L2 fázis előtt) fázissorrend van akkor, ha a 12 forgómező-kijelző zöld \blacktriangleright LED-je gyullad ki.
- Balos (azaz L2 fázis az L1 fázis előtt) fázissorrend van akkor, ha a 12 forgómező-kijelző zöld \blacktriangleleft LED-je gyullad ki.
- A fázissorrend-vizsgálatnál mindig ellenpróbát kell felcserélt 2 L1/- és 3 L2/+mérőtűskékkel végezni, melynek során a sorrendnek meg kell változnia.

Megjegyzés:

A fázissorrend-vizsgálat földelt hálózatban 230 V - 900 V, 50/60 Hz (fázis a földdel szemben) feszültségtől lehetséges. Védőburkolat és szigetelő helyi adottságok hátrányosan befolyásolhatják a funkciót.

8. Folytonosság-vizsgálat (H kép)

- A folytonosság-vizsgálatot feszültségmentesített berende-

zsrészeken kell végrehajtani, szükség esetén a kondenzátorokat ki kell sütni.

- Tegye rá a **2** L1/- és a **3** L2/+ mérőtűskét a vizsgálandó berendezés-részekre.
- Folytonosság ($R < 100 \text{ k}\Omega$) esetén egy hangjelzés hangzik fel és kigyullad a folytonosságot jelző a **13** sárga Ω LED.
- A vizsgálat felhasználható félvezető elemek áteresztő és záró irányának meghatározására is.
- Amennyiben a vizsgálati helyen feszültség van, úgy a feszültségvizsgáló automatikus átkapcsol feszültségvizsgálóra és kijelzi ezt.

9. Kábelszakadás-detektor (I kép)

- A kábelszakadás-detektor érintés nélkül lokalizál kábelszakadásokat nyitottan fekvő és feszültség alatt álló vezetékeken.
- Fogja át teljes felületén a **8** L2 kijelzős markolatot és vesse végig az **5** detektort egy feszültség alatt álló vezetéken (pl. kábeldob vagy lámpafűzér), a betáplálási helytől (fázis) a másik vezeték vég irányában.
- Mindaddig, amíg a vezeték nincsen megszakadva, a folytonosságot jelző a **13** sárga Ω LED villog.
- A kábelszakadás helye lokalizálva van, amint a **13** sárga Ω LED kialszik.

Megjegyzés:

A kábel törés detektor földelt 230 V, 50/60 Hz (fázis és föld) használnak. Szigetelő védőruházatot és helyén fellépő reakciók befolyásolhatják a funkciót.

10. Mérőhely-megvilágítás (J kép)

- A **4** mérőhely-megvilágítást nyitott mérőtűskék esetén a **8** L2 kijelzős markolatán lévő **6** nyomógomb (1 másodperces) megnyomásával lehet bekapcsolni.
- Az automatikusan kikapcsol 10 másodperc után

11. Elemcsere (K kép)

- A készüléket nyitott elemrekesz esetén nem szabad feszültség alá helyezni!
- Az elemrekesz a **8** L2 kijelzős markolat hátoldalán található.
- Oldja ki az elemrekesz fedelének csavarját és cserélje ki az elhasznált elemeket új LR03/AAA típusú mikroelemekre. Ügyeljen az új elemek pólushelyes berakására!
- Tegye fel az elemfedele a **8** L2 kijelzős markolatra és húzza meg a csavart.

12. Műszaki adatok

- Előírás: DIN EN 61243 -2: 2011, IEC 61243-3: 2009
- Névleges feszültségtartomány: 12 V - AC/DC 1.000 V
- Névleges frekvenciatartomány f: 0 - 500 Hz
- Max. kijelzési hiba: $U_n \pm 15 \%$, ELV $U_n + 0 \%$ - 15 %
- Mérőkör belső ellenállása: 175 k Ω ,
- Mérőkör áramfelvétele: $I_s < 6,0 \text{ mA}$ (1.000 V)
- Terheléskör áramfelvétele: $I_s < 550 \text{ mA}$ (1.000 V)
- Polaritás-kijelzés: + 12 V LED, - 12 V LED
- Fázisvezeték és fázissorrend vizsgálat: $\geq U_n$ 230 V, 50/60 Hz
- Folytonosság-vizsgálat: 0 - 100 k Ω , LED + berregő, vizsgálati áramerősség: max. 10 μA
- Kábelszakadás-detektor: $\geq U_n$ 200 V
- Rezgőmotor, indulás: $\geq U_n$ 230 V
- Túlfeszültség-kategória: CAT IV. 600 V, $\frac{1}{3}$ CAT III. 1000 V
- Védelmi fokozat: IP 65 (DIN VDE 0470-1 IEC/EN 60529)
- 6-os első jelzőszám: Védelem veszélyes részekhez valló hozzáférés ellen és védelem szilárd idegen testek ellen, portömör.
- 5-ös második jelzőszám: Védett vízsugár ellen. Csapadék esetén is használható.
- max. megengedett Terhelhetőség: 30 s (max. 30 másodperc), 240 s off
- Elem: 2 x mikro, LR03/AAA (3 V)
- Tömeg: kb. 250 g
- Összekötő vezeték hossz: kb. 1.000 mm
- Üzemi és raktározási hőmérséklettartomány: - 15 °C - + 55 °C (N klímakategória)
- Relatív légnedvesség: 20 % - 96 % (N klímakategória)
- Visszaszabályozási idők (hővédelem):
feszültség/idő: 230 V/30 s, 400 V/9 s, 690 V/5 s, 1000 V/2 s.
- A kijelző válaszolási ideje (sajátidő): 750 ms

13. Általános karbantartás

Tiszta, száraz kendővel tisztogassa kívül a készülékházat. Ha szennyeződések vagy lerakódások lennének az elemek ill. az elemrekesz környezetében, ezeket is száraz ruhával tisztogassa le.

Hosszabb tárolás esetén vegye ki az elemeket a készülékből!

14. Környezetvédelem



Kérjük vigye a készüléket élettartamának végén a rendelkezésre álló visszavételi és gyűjtőrendszerekbe.

Istruzioni per l'uso DUSPOL® expert

Prima di utilizzare l'indicatore di tensione DUSPOL® expert, si prega di leggere attentamente le istruzioni per l'uso e di osservare assolutamente le indicazioni di sicurezza!

Indice





1. Indicazioni di sicurezza
2. Descrizione dell'apparecchio
3. Controllo del funzionamento
4. Controllo della tensione AC/DC
5. Connessione di carico con allarme di vibrazione
6. Controllo della fase
7. Controllo del campo rotante

8. Controllo della continuità
9. Rivelatore di rottura cavi
10. Illuminazione dei punti di misurazione
11. Sostituzione delle batterie
12. Dati tecnici
13. Manutenzione generale
14. Protezione dell'ambiente

1. Indicazioni di sicurezza:

- In occasione dell'esecuzione dei controlli afferrare l'apparecchio tenendolo esclusivamente per le impugnature isolate L1 **7** e L2 **8** e non toccare mai le punte di controllo L1/- **2** e L2/+ **3**!
- Immediatamente prima di utilizzare l'indicatore di tensione, controllare il suo funzionamento! (vedi capitolo 3). L'indicatore di tensione non può essere utilizzato quando uno o più indicatori non funzionano oppure quando non è possibile constatare la perfetta funzionalità dell'apparecchio!
- Quando le batterie sono scariche l'indicatore di tensione può funzionare solo limitatamente! A partire da una tensione di AC/DC ≥ 50 V il controllo della tensione è possibile anche senza batterie per mezzo dell'indicatore LED con livelli **9**.
- Questo indicatore di tensione può essere impiegato esclusivamente nel settore di tensione nominale indicato e per impianti elettrici fino a AC/DC 1.000 V!
- Questo indicatore di tensione può essere utilizzato esclusivamente in circuiti elettrici della categoria di sovratensione CAT III con al massimo 1000 V oppure in circuiti elettrici della categoria di sovratensione CAT IV con al massimo 600 V – conduttore verso terra.
- Non mettere in funzione l'apparecchio quando lo scomparto delle batterie è aperto.
- Questo indicatore di tensione è stato progettato per essere impiegato da parte di elettricisti specializzati, nell'ambito di procedure di lavoro che garantiscono la sicurezza.
- L'indicatore LED con livelli serve ad indicare il settore di tensione e non è utilizzabile per scopi di misurazione.
- Creazione di un tester di tensione per più di 30 secondi di tensione (duty cycle massimo)
- L'indicatore di tensione non può essere disassemblato!
- L'indicatore di tensione deve essere protetto dalle impurità e dai danneggiamenti alla superficie del suo involucro.
- A scopo protezione dagli infortuni, dopo l'impiego dell'indicatore di tensione, sulle punte di controllo deve essere applicata l'apposita protezione **1** compresa nella fornitura!

Simboli elettrici sull'apparecchio:

simbolo	significato
	Documentazione Importante! Il simbolo indica che la guida descritta nel manuale, per evitare qualsiasi rischio
	apparecchio o equipaggiamento per lavori sotto tensione
	pulsante
	AC – tensione alternata
	DC – tensione continua
	DC/AC – tensione continua e tensione alternata
	Terra (tensione a massa)
	Indicazione della direzione del campo rotante: la direzione del campo rotante può essere indicata solo in presenza di 50 - 60 Hz ed in una rete collegata a massa
	Questo simbolo indica la disposizione delle batterie per l'installazione con la polarità corretta

2. Descrizione dell'apparecchio

- 1** Protezione per le punte di controllo
- 2** Punta di controllo L1/-
- 3** Punta di controllo L2/+
- 4** Illuminazione LED dei punti di misurazione
- 5** Sensore del rivelatore di rottura cavi
- 6** Pulsante
- 7** Impugnatura L1
- 8** Impugnatura con display L2
- 9** Indicatore LED con livelli
- 10** +/- LED dell'indicatore di polarità
- 11** LED rosso ⚡ per il controllo della fase
- 12** LED verdi $\langle \text{LR} \rangle$ per l'indicazione del campo rotante (sinistrorso/destrorso)
- 13** LED Ω giallo per il controllo della continuità (luminoso)/rivelatore di rottura cavi (luminoso)

3. Controllo del funzionamento

- Verificare la funzionalità dell'indicatore di tensione immediatamente prima e dopo averlo impiegato!
- Attivazione del dispositivo di controllo integrato (autotest):
 - Cortocircuitare le punte di controllo L1/- **2** e L2/+ **3**.
 - Tenere premuto per circa 3 secondi il pulsante **6** situato nell'impugnatura con display L2 **3**, allo scopo di attivare il dispositivo di controllo integrato.
 - Il cicalino emette un segnale acustico, tutti i LED (fatta eccezione per il LED - 12 V o + 12 V LED) **9** ed il dispositivo di illuminazione dei punti di misurazione devono segnalare la loro operatività.
- È necessario sostituire le batterie quando il dispositivo di controllo integrato (autotest) non può più essere attivato.
- Controllare la funzionalità dell'indicatore di tensione presso sorgenti di tensione conosciute, per esempio una presa di corrente da 230 V.

- Non impiegare l'indicatore di tensione quando non è possibile constatare che tutte le sue funzioni operano perfettamente!

4. Controllo della tensione AC/DC (Figura B/C)

- Collegare entrambe le punte di controllo L1/+ ② e L2/- ③ alle parti dell'impianto che devono essere controllate
- L'entità della tensione esistente viene indicata per mezzo dell'indicatore LED con livelli ⑨.
- A livello di luce lampeggiante indica che la tensione di fase LED non è stata lavorata (fatta eccezione per il LED 12/24 V). Un passo luci LED 75 - 85% del valore di fondo scala.
- Le tensioni alternate (AC) vengono visualizzate per mezzo dell'illuminazione contemporanea del LED + 12 V e del LED - 12 V.
- Le tensioni continue (DC) vengono visualizzate per mezzo dell'illuminazione del LED + 12 V oppure del LED - 12 V. Per mezzo dell'indicatore di polarità ⑩ viene indicata la polarità + oppure - esistente presso la punta di controllo L2/+ ③.
- Allo scopo di distinguere fra tensioni ricche e povere di energia (per esempio tensioni di disturbo provocate da accoppiamenti capacitivi), premendo contemporaneamente i due pulsanti. è possibile connettere un carico interno nell'indicatore di tensione (vedi punto 5)

Indicazione di sovraccarico

Quando la tensione presso le punte di controllo L1/- ② e L2/+ ③ è maggiore rispetto alla tensione nominale ammissibile, tutti i LED del display a livelli ⑨ lampeggiano. L'indicazione di sovraccarico avviene a partire da AC/DC 1.100 V.

5. Connessione di carico con allarme di vibrazione (Figura B/C)

Entrambe le impugnature L1 ⑦ e L2 ⑧ sono equipaggiate con pulsanti ⑥. Premendo entrambi i pulsanti viene commutata una resistenza interna ridotta. In quest'occasione, per mezzo dell'impugnatura con display L2 ⑧, viene applicata tensione su di un motore vibrante (vibrochina). A partire da una tensione di circa 200 V questo motore inizia a ruotare. Quando la tensione aumenta, aumentano anche il regime e le vibrazioni del motore. La durata del controllo con resistenza interna ridotta (controllo del carico) dipende dall'entità della tensione da misurare. Affinchè l'apparecchio non si surriscaldi in misura maggiore rispetto ai valori consentiti, è stata progettata una protezione termica (regolazione di ritorno). Grazie a questa regolazione di ritorno il regime del motore vibrante si riduce e la resistenza interna aumenta.

La connessione di carico (entrambi i pulsanti sono premuti) può essere utilizzata per:

- eliminare le tensioni reattive (tensioni induttive e capacitive)
- scaricare condensatori
- azionare interruttori di sicurezza per correnti di guasto da 10/30 mA. L'azionamento dell'interruttore di sicurezza per correnti di guasto avviene per mezzo del controllo della fase verso PE (massa). (figura E)

6. Controllo della fase (Figura D)

- Afferrare le impugnature L1 ⑦ e L2 ⑧ in corrispondenza della loro superficie complessiva allo scopo di garantire un accoppiamento capacitivo verso massa.
- Applicare la punta di controllo L2/+ ③ alla parte dell'impianto da controllare.
In quest'occasione assicurarsi assolutamente che nel corso del controllo unipolare della fase la punta di controllo L1/- ② non venga toccata e che essa rimanga quindi priva di contatto.
- Quando il LED rosso ⚡ ⑪ sul display si illumina, significa che in questa parte dell'impianto è presente la fase di una tensione alternata.

Indicazione:

Il controllo unipolare della fase è possibile in una rete collegata a massa a partire da 230 V, 50/60 Hz (fase verso terra). Gli indumenti protettivi ed i dispositivi di isolamento installati nel luogo in cui avviene il controllo possono pregiudicare questa funzione.

Attenzione!

Un'eventuale assenza di tensione può essere constatata esclusivamente per mezzo di un controllo bipolare.

7. Controllo del campo rotante (Figura F/G)

- Afferrare le impugnature L1 ⑦ e L2 ⑧ in corrispondenza della loro superficie complessiva allo scopo di garantire un accoppiamento capacitivo verso massa.
- Applicare le punte di controllo L1/- ② e L2/+ ③ presso due fasi e verificare se esiste una tensione di fase, per esempio di 400 V.
- Una sequenza di rotazione destrorsa (fase L1 prima di fase L2) esiste quando il LED verde ► dell'indicatore del campo rotante ⑫ si illumina.
- Una sequenza di direzione sinistrorsa (fase L2 prima di fase L1) esiste quando il LED verde ◄ dell'indicatore del campo rotante ⑫ si illumina.
- Il controllo del campo rotante necessita sempre di una controprova con punte di controllo scambiate L1/- ② e L2/+ ③, in occasione della quale il campo rotante deve invertirsi.

Indicazione:

Il controllo del campo rotante è possibile in una rete trifase collegata a massa a partire da 230 V - 900 V, 50/60 Hz (fase verso fase). Gli indumenti protettivi ed i dispositivi di isolamento installati nel luogo in cui avviene il controllo possono pregiudicare questa funzione.

8. Controllo della continuità (Figura H)

- Il controllo della continuità deve essere eseguito presso

parti dell'impianto da cui è stata eliminata la tensione, eventualmente i condensatori devono essere scaricati

- Applicare entrambe le punte di controllo L1/- ② e L2/+ ③ alla parte dell'impianto da controllare.
- In presenza di continuità ($R < 100 \text{ k}\Omega$) viene emesso un segnale acustico ed il LED Ω giallo ⑬ per il controllo della continuità si illumina.
- Questo controllo può anche essere utile per determinare la direzione di passaggio e di sbarramento di elementi semiconduttori.
- Se presso il punto di controllo esiste una tensione, l'indicatore di tensione passa automaticamente al modo operativo di controllo della tensione ed indica la tensione misurata.

9. Rivelatore di rottura cavi (Figura I)

- Il rivelatore di rottura cavi localizza senza contatto le rotture di cavi di linee esposte e sottoposte a tensione.
- Afferrare l'impugnatura con display L2 ⑧ in corrispondenza della sua superficie complessiva e condurre il rivelatore ⑤ su di una linea sotto tensione (per esempio un tamburo per cavi o una catena di luci), dalla direzione del punto di alimentazione (fase) all'altra estremità della linea.
- Fino a quando la linea non è interrotta il LED Ω giallo ⑬ per la continuità resta acceso.
- Il punto di rottura del cavo è localizzato non appena il LED Ω giallo ⑬ si spegne.

Indicazione:

Il rivelatore di rottura del cavo di messa a terra può da 230 V, 50/60 Hz (fase a terra) sono utilizzati. Abbigliamento protettivo isolante e condizioni del sito possono influenzare la funzione.

10. Illuminazione dei punti di misurazione (Figura J)

- L'illuminazione dei punti di misurazione ④ può essere attivata quando le punte di controllo sono aperte, premendo (per circa 1 secondo) il pulsante ⑥ nell'impugnatura con display L2 ⑧.
- Il spegne automaticamente dopo 10 secondi

11. Sostituzione delle batterie (Figura K)

- Non allacciare l'apparecchio alla tensione quando lo scomparto delle batterie è aperto!
- Lo scomparto delle batterie si trova sul lato posteriore dell'impugnatura con display L2 ⑧.
- Svitare le viti del coperchio dello scomparto delle batterie e sostituire le batterie usate per mezzo di due batterie nuove del tipo Micro (LR03/AAA). Assicurarsi di installare le nuove batterie con la polarità corretta!
- Ricollocare il coperchio dello scomparto delle batterie sull'impugnatura con display L2 ⑧ ed avvitare le viti.

12. Dati tecnici

- Prescrizioni: DIN EN 61243-3: 2011, IEC 61243-3: 2009
- Settore di tensione nominale: 12 V fino a AC/DC 1.000 V
- Settore di frequenza nominale f: 0 - 500 Hz
- Errore d'indicazione massimo: $U_n \pm 15 \%$, ELV $U_n +0\% -15\%$
- Circuito di misurazione resistenza interna: 175 k Ω
- Circuito di misurazione corrente assorbita: $I_s < 6,0 \text{ mA}$ (1.000 V)
- Circuito di carico potenza assorbita: $I_s < 550 \text{ mA}$ (1.000 V)
- Indicazione della polarità: + 12 V LED, - 12 V LED
- Controllo della fase e del campo rotante: $\geq U_n$ 230 V, 50/60 Hz
- Controllo della continuità: 0 - 100 k Ω , LED + cicalino, corrente di controllo: max. 10 μA
- Rivelatore di rottura cavi: $\geq U_n$ 200 V
- Avviamento del motore vibrante: $\geq U_n$ 230 V
- Categoria di sovratensione: CAT IV 600 V, $\frac{1}{2}$ CAT III 1000 V
- Tipo di protezione: IP 65 (DIN VDE 0470-1 IEC/EN 60529)
- 6 – prima cifra indicativa: protezione contro l'accesso a parti pericolose e protezione contro corpi estranei solidi, impermeabile alla polvere.
- 5 – seconda cifra indicativa: protetto dai getti d'acqua. Utilizzabile anche in caso di precipitazioni.
- max. Duty ammissibile ciclo:
30 s (max. 30 secondi), 240 s off
- Batterie: 2 x Micro, LR03/AAA (3 V)
- Peso: ca. 250 g
- Lunghezza delle linee di collegamento: ca. 1000 mm
- Settore della temperatura di esercizio e di immagazzinamento: da - 15 °C a + 55 °C (categoria climatica N)
- Umidità relativa dell'aria: dal 20 % al 96 % (categoria climatica)
- Tempi della regolazione di ritorno (protezione termica):
tensione/tempo: 230 V/30 s, 400 V/9 s, 690 V/5 s, 1000 V/2 s.
- Tempo di risposta del display (tempo proprio): 750 ms

13. Manutenzione generale

Pulire l'involucro all'esterno per pezzo di un panno pulito ed asciutto.

Se presso le batterie o presso lo scomparto delle batterie si trovano impurità o depositi, ripulire anche queste aree per mezzo di un panno asciutto. In caso di immagazzinamento prolungato rimuovere le batterie dall'apparecchio!

14. Protezione dell'ambiente



Alla fine del periodo di durata utile dell'apparecchio si prega di portarlo presso i centri di restituzione e raccolta esistenti.

Naudojimosi instrukcija DUSPOL® expert

Prieš pradėdami naudoti įtampas detektorių DUSPOL® expert: prašome perskaityti naudojimosi instrukciją ir būtinai laikytis

saugos reikalavimų!











Turinys

1. Saugos reikalavimai
2. Prietaiso aprašymas
3. Prietaiso veikimo patikrinimas
4. Įtampų AC/DC matavimas
5. Apkrovos prijungimas vibraciniu signalu
6. Išorinių laidų patikrinimas (fazė)
7. Trifazio elektros tinklo patikrinimas
8. Grandinės vientisumo patikrinimas
9. Laido trūkio detektorius
10. Matavimo taško apšvietimas
11. Baterijų keitimas
12. Techniniai duomenys
13. Bendra techninė priežiūra
14. Aplinkosauga

1. Saugos nuorodos:

- Tikrinant prietaisą laikykite jį tik už izoliuotų rankenėlių L1 **7** ir L2 **8** ir nelieskite matavimo jutiklių viršūnių L1/- **2** ir L2/+ **3**!
- Prieš naudodamiesi įtampos indikatoriumi ir po to patikrinkite, ar jis tinkamai veikia! (žiūr. 3 skirsnį). Įtampos indikatorius negalima naudoti, jeigu jo displejus nerodo vienos ar kelių funkcijų arba, kai matosi, kad jis apskritai nefunkcionuoja!
- Esant tuščioms baterijoms, įtampos indikatorius funkcionavimas yra apribotas! Esant įtampai AC/DC ≥ 50 V, įtampos patikrinimas galimas per LED **9** ir be baterijų.
- Įtampos indikatorių galima naudoti tik nurodytos nominalios įtampos ribose ir elektros įrangoje iki AC/DC 1.000 V!
- Įtampos indikatorių galima naudoti tik elektros srovės grandinėse su perkrovos kategorija CAT III prie maks. 1000 V arba su perkrovos kategorija CAT IV prie maks. 600 V esant srovės nuotekiui į žemę.
- Nenaudoti prietaiso esant atviram baterijų skyreliui.
- Įtampos indikatorius skirtas naudoti profesionaliems elektrikams, kad jie galėtų saugiai atlikti darbo procedūras.
- LED pakopų rodiklis skirtas įtampos diapazonui rodyti, jis netinka matavimo tikslams.
- Sukurti daugiau nei 30 sekundžių įtampos įtampos testeris (maksimaliai leistinas įjungimo laikas ED = 30 s)
- Įtampos indikatorius negalima ardyti!
- Saugokite įtampos indikatorius korpusą nuo nešvarumų ir pažeidimų poveikio.
- Kad išvengti susižeidimų, pasinaudoję įtampos indikatoriumi, uždenkite matavimo jutiklius komplekte esančiu saugos dangteliu **1**!

Elektros simboliai, esantys ant prietaiso:

Simbolis	Reikšmė
	Svarbi dokumentus! Šis simbolis rodo, kad vadovas vadove aprašytas, kad būtų išvengta bet kokių pavojų
	Prietaisas arba įrenginys yra skirtas dirbti su įtampa
	Spaudžiamasis mygtukas
	Kintamoji srovė AC
	Nuolatinė srovė DC
	Nuolatinė ir kintamoji srovė DC/AC
	Žemė (įtampa iki žemės)
 	Trifazės sistemos sekos indikatorius; nustatyti fazių seką galima tik esant 50 bzw. 60 Hz įtampai ir įžemintam trifaziam tinklui
	Šis simbolis nurodo baterijų įstatymo polių kryptį

2. Prietaiso aprašymas

- 1** Matavimo jutiklio saugos dangtelis
- 2** Matavimo jutiklis L1/-
- 3** Matavimo jutiklis L2/+
- 4** LED matavimo taško apšvietimas
- 5** Laido trūkio detektoriaus jutiklis
- 6** Spaudžiamasis mygtukas
- 7** Rankenėlė L1
- 8** Matavimo jutiklio rankenėlė L2
- 9** LED pakopų rodiklis
- 10** +/- kontrastingumo šviesos diodai (LED) poliškumui nustatyti
- 11** raudonai šviečianti LED \swarrow išorinio laidininko (fazės) nustatymas
- 12** žaliai šviečiančios LED \blacktriangleleft LR \blacktriangleright trifazio elektros tinklo nustatymas (kairė/ dešinė)
- 13** geltonai šviečianti LED Ω grandinės vientisumo patikrinimas (šviečia)/laido trūkio detektorius (žybčioja)

3. Funkcijų patikrinimas (pav. A)

- Prieš naudodamiesi įtampos indikatoriumi ir po to patikrinkite, ar jis tinkamai veikia!
- Savaiminės patikros funkcijos suaktyvinimas (savikontrolė):
 - Trumpai sujungti matavimo jutiklius L1/- **2** ir L2/+ **3**.
 - Laikyti nuspaudus maždaug 3 sekundes spaudžiamąjį mygtuką **6**, esantį matavimo jutiklio rankenėlėje L2 **3**, kad įsijungtų savaiminės patikros funkcija.
 - Pasigirsta garso signalas, visi aukšto kontrastingumo šviesos diodai (LED) (išskyrus - 12 V LED/+ 12 V LED) **9** ir matavimo taško apšvietimas privalo rodyti funkciją.
- Baterijų pakeitimas naujomis yra privalomas, kai savaimi-

nės patikros funkcijos (savikontrolės) nebegalima suaktyvinti.

- Patikrinkite įtampos indikatorių, pajungiant jį prie žinomų Jums įtampos šaltinių, kaip pavyzdžiui 230 V elektros lizdo.
- Naudokite įtampos indikatorių tik įsitikinę, kad visos jo funkcijos veikia nepriekaištingai!

4. Įtampos matavimas AC/DC (pav. B/C)

- Pridėkite abu matavimo jutiklius L1/+ ② ir L2/- ③ prie bandomųjų įrangos dalių.
- Turimos įtampos dydis pasirodys LED ⑨.
- Mirsinčios šviesos lygis rodo, kad įtampa LED etape tai nebuvo apdirbti (išskyrus 12/24 V LED). LED žingsnis dega nuo 75 - 85% skalės vertės.
- Kintamosios srovės (AC) vertės pasirodys iškart užsidegus + 12 V LED ir - 12 V LED.
- Nuolatinės srovės (DC) vertės rodomos užsidegant + 12 V LED arba - 12 V LED. Poliai ⑩ parodomi matavimo jutiklyje L2/+ ③ rodmeniu **Poliškumas** + arba - .
- Kad atskirti daug energijos turinčias įtampas nuo mažai energijos turinčių įtampų (kaip pavyzdžiui dėl prisijungusių trikdančių tūrinių įtampų), reikia spustelėti abu mygtukus ir įtampos indikatoriuje įsijungs vidaus apkrova. (žiūr.5 skirsnį)

Perkrovos indikatorius

Jei matavimo jutiklių L1/- ② ir L2/+ ③ įtampa yra didesnė nei leistina nominali įtampa, tai tokiu atveju žybcioja visi aukšto kontrastingumo šviesos diodai (LED) ⑨ . Perkrovos indikacija prasideda nuo AC/DC 1.100 V.

5. Apkrovos prijungimas su vibraciniu signalu (pav. B/C)

Ant abiejų rankenėlių L1 ⑦ ir L2 ⑧ yra spaudžiamieji mygtukai ⑥. Nuspaudus abu mygtukus, įsijungia sumažinta vidaus varža. Tam tikslui matavimo jutiklio rankenėlėje L2 ⑧ esantis vibracinis variklis (variklis su išcentrinu svareliu) prijungiamas prie įtampos. Kai įtampa yra apie 200 V ir didesnė, šis variklis pradeda sukintis rotaciniu būdu. Įtampai kylant, didėja variklio apskukų skaičius ir vibravimas. Esant mažesnei vidinei prietaiso varžai (tikrinimas su apkrova), matavimo trukmė priklauso nuo matuojamos įtampos dydžio. Kad įtampos indikatorius per daug neįkaistų, kas yra neleistina, jame yra įmontuotas termozoliacinės kontrolės įtaisas (atbulinis reguliavimas). Veikiant atbulinio reguliavimo įtaisui, vibracinio variklio greitis sumažėja ir padidėja vidinio pasipriešinimo varža.

Apkrovos prijungimą galima naudoti (abu mygtukai paspausti), kad ...

- slopinti reaktyvias įtampas (induktyvinę ir tūrinę įtampą)
- iškrauti kondensatorius
- suaktyvinti 10/30 mA nuotėkio srovės apsaugos įtaisą. Nuotėkio srovės apsaugos įtaisas susiaktyvina tikrinant išorinį laidininką (fazę) prieš PE (žemę). (pav. E)

6. Išorinių laidų patikrinimas (fazė) (pav. D)

- Pilnutinai apimkite rankenėlių L1 ⑦ ir L2 ⑧ paviršių, siekiant užtikrinti tuo tūrinę jungtį su žeme (įžeminimą).
- Pridėkite matavimo jutiklį L2/+ ③ prie tikrinamos įrangos dalies.
Būtinai atkreipkite dėmesį į tai, kad vienpolio išorinio laidininko (fazės) tikrinimo metu negalima liesti matavimo jutiklio L1/- ② ir šis irgi neturi neturi prie ko nors liestis .
- Jeigu displėjuje užsižiebia raudona LED ⚡ ⑪, tai reiškia, kad šios įrangos išoriniame laidininke (fazėje) yra kintamoji įtampa.

Nuoroda:

Galima atlikti vienpolio išorinio laidininko (fazės) patikrinimą įžemintame elektros tinkle nuo 230 V, 50/60 Hz (palaispnis įžeminimas). Apsauginė apranga ir izoliuojančios aplinkos sąlygos gali trikdyti funkcijas.

Dėmesio!

Įtampos nebuvimą galima nustatyti tik naudojantis dvipoliu patikrinimo būdu.

7. Trifazio elektros tinklo patikrinimas (pav. F/G)

- Pilnutinai apimkite rankenėlių L1 ⑦ ir L2 ⑧ paviršių, siekiant užtikrinti tuo tūrinę jungtį su žeme (įžeminimą).
- Pridėkite matavimo jutiklius L1/- ② L2/+ ③ prie išorinių laidininkų (fazių) ir patikrinkite, ar pavyzdžiui tinklo linijos įtampa siekia 400 V.
- Fazių seka pagal laikrodžio rodyklę (fazė L1 prieš fazę L2) yra tada, kai užsižiebia žalia LED ► fazių displėjuje ⑫.
- Fazių seka prieš laikrodžio rodyklę (fazė L2 prieš fazę L1) yra tada, kai užsižiebia žalia LED ◀ fazių displėjuje ⑫.
- Atliekant fazių nustatymą, visuomet būtina atlikti ir priešpriešinę tikrinimą sukeitus vietomis matavimo jutiklius L1/- ② ir L2/+ ③, kad pasikeistų fazių seka.

Nuoroda:

Nustatyti fazių seką galima tik esant įžemintam trifaziam tinklui ir kai įtampa (fazė prieš fazę) yra 230 V - 900 V, 50/60 Hz arba didesnė. Apsauginė apranga ir izoliuojančios aplinkos sąlygos gali trikdyti funkcijas.

8. Grandinės vientisumo patikrinimas (pav. H)

- Grandinės vientisumo tikrinimas atliekamas matuojamos dalies, kurioje nėra įtampos, taškuose ir, jei būtina, iškraunami kondensatoriai.
- Pridėkite abu matavimo jutiklius L1/- ② ir L2/+ ③ prie matuojamos įrangos dalių.
- Esant elektros srovės pralaidumui ($R < 100 \text{ k}\Omega$) pasigirsta signalo garsas ir užsižiebia elektros srovės tęstinumą patvirtinanti geltona LED Ω ⑬.
- Šis patikrinimas gali būti panaudotas, norint nustatyti įmontuotų puslaidininkų įtaisų srovės tekėjimo ir blokavimo kryptis.
- Jeigu matavimo vietoje esama įtampos, tai įtampos tikrinimo prietaisas automatiškai persijungia į įtampos matavimo režimą ir jį yra parodoma.

9. Laido trūkio detektorius (pav. I)

- Laido trūkio detektoriumi galima lokalizuoti be prisilietimo atvirų ir su įtampa esančių laidų trūkius.
- Apimkite pilnutinai matavimo jutiklio rankenėlę L2 **8** ir veskite detektorių **5** palei laidą su įtampa (pvz. kabelinę ritę ar šviesinę girliandą), pradėdant nuo elektros maitinimo vietos (fazės) ir tęsiant iki laido galo.
- Kol laide nėra trūkių, žybsčioja elektros srovės tęstinumą patvirtinanti geltona LED Ω **13**.
- Laido trūkio vieta yra lokalizuota, kai tik užgęsta geltona LED Ω **13**.

Nuoroda:

Kabelis dūžio jutiklis gali įžemintą maitinimo nuo 230 V, 50/60 Hz (fazės į žemę). Dėvima apsauginė izoliacinė apranga ir vietos sąlygoms, gali turėti įtakos funkcijai.

10. Matavimo taško apšvietimas (pav. J)

- Matavimo taško apšvietimą **4** galima įjungti esant atviriems matavimo jutikliams, trumpai spūstelint (1 sek.) matavimo jutiklio rankenėlėje L2 **8** esantį mygtuką **6**.
- Automatiškai išsijungia po 10 sekundžių

11. Baterijų pakeitimas (pav. K)

- Neprijunkite prietaiso prie įtampos, kai baterijų skyrelis atidarytas!
- Baterijų skyrelis yra matuojamo jutiklio rankenėlės atgalinėje pusėje L2 **8**.
- Atpalaiduokite baterijų skyrelio dangtelio varžtą ir pakeiskite išsikrovusias baterijas naujomis įstatomomis mikrobaterijomis (LR03/AAA). Įstatydami naujas baterijas, laikykitės nurodytos polių krypties!
- Uždėkite baterijų dangtelį ant matuojamo jutiklio rankenėlės L2 **8** ir priveržkite varžtą.

12. Techniniai duomenys

- Standartas: DIN EN 61243-3: 2011, IEC 61243-3: 2009
- Nominalios įtampos diapazonas: 12 V iki AC/DC 1.000 V
- Nominalus dažnių diapazonas f: nuo 0 iki 500 Hz
- Maksimali rodmenų paklaida: $U_n \pm 15\%$, ELV $U_n +0\% -15\%$
- Vidinė varža matuojamoje schemoje: 175 k Ω ,
- Srovės sąnaudos matuojamoje schemoje: $I_s < 3,5$ mA
- Srovės sąnaudos apkrovos grandinėje: $I_s < 550$ mA (1.000 V)
- Poliškumo indikacija: + 12 V LED, - 12 V LED
- Išorinio laidininko (fazės) ir trifazių sekos indikacija: $\geq U_n$, 230 V, 50/60 Hz
- Grandinės vientisumo patikrinimas: nuo 0 iki 100 k Ω , LED + garsinis signalas, kontrolinė srovė: maks. 10 μ A
- Laido trūkio detektorius: $\geq U_n$, 200 V
- Vibracinio variklio veikimo pradžia: $\geq U_n$, 230 V
- Perkrovos kategorija: CAT IV 600 V, $\frac{1}{3}$ CAT III 1000 V
- Saugos klasė: IP 65 (DIN VDE 0470-1 IEC/EN 60529)
- 6 – pirmas rodiklis: apsauga nuo priėjimo prie pavojingų dalių ir apsauga nuo svetimkūnių, nelaidus dulkems
- 5 – antras rodiklis: apsauga nuo vandens čiurkšlių. Tinka naudoti ir esant krituliams.
- maks.leistinas Veikos ciklo trukmė: 30 s (maks. 30 sekundžių), 240 išjungtą
- Baterija: 2 x Micro, LR03/AAA (3 V)
- Svoris: apie 250 g
- jungimo kabelio ilgis: apie 1000 mm
- Darbo ir laikymo temperatūra: - 15 °C bis + 55 °C (klimato kategorija N)
- Santykinė oro drėgmė: nuo 20 % iki 96 % (klimato kategorija N)
- Atbulinio reguliavimo veikimo trukmė (termoizoliacinė apsauga):
Įtampa/trukmė: 230 V/30 s, 400 V/9 s, 690 V/5 s, 1000 V/2 s.
- Ekranų reagavimo laikas (tinkamas laikas): 750 ms

13. Bendra priežiūra

Valykite korpusą iš išorės švaria ir sausa šluoste.

Jeigu baterijų skyrelyje susirinko nešvarumai arba atsirado nuosėdų, nuvalykite juos sausa šluoste. Ilgiau sandėliuojant, pašalinkite baterijas iš prietaiso!

14. Aplinkosauga

Pasibaigus prietaiso tarnavimo laikui, išmeskite jį į tam numatytą atliekų konteinerį arba pridukite į naudotų buitinių technikos prietaisų surinktuvę.

Bedieningshandleiding DUSPOL® expert

Voordat u de spanningstester DUSPOL® expert gebruikt: Lees de bedieningshandleiding en neem in ieder geval de veiligheidsinstructies in acht!

Inhoudsopgave

1. Veiligheidsinstructies
2. Apparaatbeschrijving
3. Functiecontrole
4. Spanningstest AC/DC
5. Lastinschakeling met vibratiealarm
6. Buitengeleider testen (fase)
7. Draaiveld testen
8. Doorgangstest
9. Kabelbreukdetector
10. Meetpuntverlichting
11. Batterij vervangen
12. Technische gegevens
13. Algemeen onderhoud
14. Milieubescherming











1. Veiligheidsinstructies:

- Het apparaat mag bij het testen alleen worden vastgeno-

men aan de geïsoleerde handgrepen L1 **7** en L2 **8** en de teststaven L1/- **2** en L2/+ **3** mogen niet worden aangeraakt!

- Onmiddellijk voor en na het gebruik moet de spanningstester worden gecontroleerd op zijn werking! (zie hoofdstuk 3). De spanningstester mag niet worden gebruikt, wanneer de functie van één of meerdere indicators uitvalt of wanneer er geen gebruiksklare toestand kan worden vastgesteld!
- De spanningstester kan bij lege batterijen slechts beperkt worden gebruikt! Vanaf een spanning van AC/DC ≥ 50 V is een spanningstest via de graduele LED-indicator **9** ook zonder batterijen mogelijk.
- De spanningstester mag alleen binnen het aangegeven nominale spanningsbereik en in elektrische installaties tot AC/DC 1.000 V worden gebruikt!
- De spanningstester mag alleen worden gebruikt in stroomcircuits van overspanningscategorie CAT III met maximum 1000 V of overspanningscategorie CAT IV met maximum 600 V geleider tegen aarde.
- Het apparaat mag niet worden gebruikt met een geopend batterijvak.
- De spanningstester is voorzien voor gebruik door gespecialiseerde elektrotechnici in combinatie met veilige werkmethoden.
- De graduele LED-indicator dient om het spanningsbereik weer te geven en is niet bestemd voor meetdoeleinden.
- Het creëren van een spanningstester voor meer dan 30 seconden spanning (maximaal toegestane inschakelduur ID = 30 seconden)
- De spanningstester mag niet worden gedemonteerd!
- De spanningstester moet worden beschermd tegen verontreinigingen en beschadigingen van het behuizingoppervlak.
- Als bescherming tegen lichamelijke letsels moet na gebruik van de spanningstester de meegeleverde teststaafbescherming **1** worden aangebracht op de teststaven!

Elektrische symbolen op het apparaat:

Symbol	Betekenis
	Belangrijke documentatie! Het symbool geeft aan dat de gids beschreven in de handleiding, om risico's te vermijden
	Apparaat of uitrusting voor het werken onder spanning
	Drukschakelaar
	AC wisselspanning
	DC gelijkspanning
	DC/AC gelijk- en wisselspanning
	Aarde (spanning naar aarde)
 	Indicatie van de draaiveldrichting; de draaiveldrichting kan alleen bij 50 of 60 Hz en in een geaard netwerk worden weergegeven
	Dit symbool geeft de juiste plaatsingsrichting van de batterijpolen aan

2. Apparaatbeschrijving

- 1** Teststaafbescherming
- 2** Teststaaf L1/-
- 3** Teststaaf L2/+
- 4** LED-meetpuntverlichting
- 5** Sensor van de kabelbreukdetector
- 6** Drukschakelaar
- 7** Handgreep L1
- 8** Indicatorgreep L2
- 9** Graduele LED-indicator
- 10** +/- LED's van de polariteitsindicatie
- 11** Rode LED \swarrow voor het testen van de buitengeleider (fase)
- 12** Groene LED's \blacktriangleleft LR \blacktriangleright van de draaiveldindicatie (links/rechts)
- 13** Gele LED Ω voor doorgangstest (lampje brandt permanent)/ kabelbreukdetector (lampje knippert)

3. Functiecontrole (afbeelding A)

- Onmiddellijk voor en na het gebruik moet de spanningstester worden gecontroleerd op zijn werking!
- Activering van de ingebouwde testfunctie (zelftest):
 - De teststaven L1/- **2** en L2/+ **3** moeten worden kortgesloten .
 - De drukschakelaar **6** in de indicatiehandgreep L2 **3** moet gedurende ca. 3 seconden ingedrukt worden gehouden om de ingebouwde testfunctie te starten.
 - De zoemer weerklinkt, alle LED's (behalve de - 12 V LED of + 12 V LED) **9** en de meetpuntverlichting moeten hun werking aangeven.
- Het vervangen van de batterijen is noodzakelijk, wanneer de ingebouwde testfunctie (zelftest) niet meer kan worden geactiveerd.
- Test de spanningstester op bekende spanningsbronnen bijv. op een 230 V-contactdoos.
- Gebruik de spanningstester niet, wanneer niet alle functies foutloos werken!

4. Spanningstest AC/DC (afbeelding B/C)

- Leg de beide teststaven L1/+ **2** en L2/- **3** tegen de te testen installatieonderdelen.
- De omvang van de aanwezige spanning wordt weergegeven via de graduele LED-indicator **9**.
- Een knipperend lampje niveau laat zien dat de spanning van de LED fase niet is zijn bewerkt (behalve de 12/24 V LED). Een LED stap lichten van 75 - 85 % van de schaal-

waarde

- Wisselspanningen (AC) worden weergegeven door het gelijktijdig oplichten van de + 12 V LED en van de - 12 V LED.
- Gelijkspanningen (DC) worden weergegeven door het oplichten van de + 12 V LED of van de - 12 V LED. Via de polariteitsindicatie 10 wordt de op de teststaaf L2/+ 3 aanwezige polariteit + of - weergegeven.
- Om een onderscheid te maken tussen energierijke en energiearme spanningen (bijv. capacitief ingekoppelde stoorspanningen) kan door bediening van de beide drukschakelaars een interne last in de spanningstester worden ingeschakeld. (zie hoofdstuk 5.)

Overbelastingsindicatie

Wanneer de spanning aan de teststaven L1/- 2 en L2/+ 3 hoger is dan de toegestane nominale spanning, dan knipperen alle LED's van de graduele indicator 9. De overbelastingsindicatie vindt plaats vanaf AC/DC 1.100 V.

5. Lastinschakeling met vibratiealarm (afbeelding B/C)

De beide handgrepen L1 7 en L2 8 zijn voorzien van drukschakelaars 6. Bij bediening van de beide drukschakelaars wordt er op een lagere inwendige weerstand geschakeld. Hierbij wordt in de indicatiehandgreep L2 8 een vibratiemotor (motor met onbalans) onder spanning gezet. Vanaf ca. 200 V wordt deze in een draaibeweging gebracht. Naarmate de spanning stijgt, verhogen ook het toerental en de vibratie. De duur van de test met een lagere inwendige weerstand (last-test) is afhankelijk van de omvang van de te meten spanning. Om ervoor te zorgen dat het apparaat niet ontoelaatbaar wordt verhit, is er een thermische beveiliging (terugregeling) voorzien. Bij deze terugregeling daalt het toerental van de vibratiemotor en stijgt de inwendige weerstand.

De lastinschakeling (beide drukschakelaars zijn ingedrukt) kan worden gebruikt om ...

- blinde spanningen (inductieve en capacitieve spanningen) te onderdrukken
- condensatoren te ontladen
- een 10/30 mA aardlekschakelaar te activeren. De activering van de aardlekschakelaar vindt plaats door middel van een test aan de buitengeleider (fase) tegen PE (aarde). (afbeelding D)

6. Buitengeleider testen (fase) (afbeelding C)

- Neem de beide handgrepen L1 7 en L2 8 over het volledige oppervlak vast om een capacitieve koppeling tegen aarde te garanderen.
- Leg de teststaaf L2/+ 3 tegen het te testen installatieonderdeel.
Zorg er daarbij in ieder geval voor dat bij de eenpolige buitengeleidertest (fase) de teststaaf L1/- 2 niet wordt aangeraakt en deze contactvrij blijft.
- Wanneer de rode LED ⚡ 11 in het indicatieveld brandt, dan ligt op dit installatieonderdeel de buitengeleider (fase) van een wisselspanning.

Opmerking:

De eenpolige buitengeleidertest (fase) is mogelijk in het geaarde netwerk vanaf 230 V, 50/60 Hz (fase tegen aarde). Beschermende kleding en isolerende lokale omstandigheden kunnen de werking negatief beïnvloeden.

Let op!

Een spanningsvrijheid kan alleen worden vastgesteld door een tweepolige test.

7. Draaiveld testen (afbeelding F/G)

- Neem de beide handgrepen L1 7 en L2 8 over het volledige oppervlak vast om een capacitieve koppeling tegen aarde te garanderen.
- Leg de teststaven L1/- 2 L2/+ 3 tegen twee buitengeleiders (fasen) en controleer of er een buitengeleiderspanning van bijv. 400 V aanwezig is.
- Een rechts draaiveld (fase L1 voor fase L2) is aanwezig, wanneer de groene LED ► van de draaiveldindicatie 12 brandt.
- Een links draaiveld (fase L2 voor fase L1) is aanwezig, wanneer de groene LED ◀ van de draaiveldindicatie 12 brandt.
- Bij het testen van het draaiveld is steeds een tegencontrole vereist met verwisselde teststaven L1/- 2 en L2/+ 3, waarbij het draaiveld moet veranderen.

Opmerking:

Het testen van het draaiveld is vanaf 230 V - 900 V, 50/60 Hz (fase tegen fase) in het geaarde draaistroomnet mogelijk. Beschermende kleding en isolerende lokale omstandigheden kunnen de werking negatief beïnvloeden

8. Doorgangstest (afbeelding H)

- De doorgangstest moet worden uitgevoerd op spanningsvrij geschakelde installatieonderdelen, eventueel moeten condensatoren worden ontladen.
- Leg de beide teststaven L1/- 2 en L2/+ 3 tegen de te testen installatieonderdelen.
- Bij doorgang ($R < 100 \text{ k}\Omega$) weerklinkt er een geluidssignaal en de gele LED Ω 13 voor doorgang brandt.
- De test kan ook worden gebruikt om de doorlaat- en blokkeerrichting van halfgeleider-elementen te bepalen.
- Wanneer er op het testpunt een spanning aanwezig is, dan schakelt de spanningstester automatisch om op spanningstest en wordt dit weergegeven.

9. Kabelbreukdetector (afbeelding I)

- De kabelbreukdetector lokaliseert contactloos kabelbreuken aan open liggende en onder spanning staande leidingen.
- Neem de indicatiehandgreep L2 8 over het volledige oppervlak vast en ga met de detector 5 over een leiding die onder spanning staat (bijv. kabeltrommel of lichtketting),

van het voedingspunt (fase) in de richting van het andere leidinguiteinde.

- Zolang de leiding niet onderbroken is, knippert de gele LED Ω 13 voor doorgang.
- Het kabelbreukpunt is gelokaliseerd, zodra de gele LED Ω 13 dooft.

Opmerking:

De kabelbreuk detector kan geaard stopcontact van 230 V, 50/60 Hz (fase naar aarde) worden gebruikt. Isolerende beschermende kleding en de plaatselijke omstandigheden kunnen invloed hebben op de functie.

10. Meetpuntverlichting (afbeelding J)

- De meetpuntverlichting 4 kan bij geopende teststaven door bediening (1 seconde) van de drukschakelaar 6 in de indicatiehandgreep L2 8 worden ingeschakeld.
- Het automatisch uit na 10 seconden

11. Batterij vervangen (afbeelding K)

- Het apparaat mag niet onder spanning worden gezet bij een geopend batterijvak!
- Het batterijvak bevindt zich aan de achterzijde van de indicatiehandgreep L2 8.
- Draai de schroef van het deksel van het batterijvak los en vervang de gebruikte batterijen door twee nieuwe batterijen van het type Micro (LR03/AAA). Let op de juiste plaatsingsrichting van de batterijpolen!
- Plaats het batterijdeksel op de indicatiehandgreep L2 8 en draai de schroef vast.

12. Technische gegevens

- Voorschriften: DIN EN 61243-3: 2011, IEC 61243-3: 2009
- Nominaal spanningsbereik: 12 V tot AC/DC 1.000 V
- Nominaal frequentiebereik f: 0 tot 500 Hz
- Maximale indicatiefout: $U_n \pm 15 \%$, ELV $U_n + 0\% - 15\%$
- Inwendige weerstand meetcircuit: 175 k Ω ,
- Stroomopname meetcircuit: $I_s < 6,0 \text{ mA}$ (1.000 V)
- Stroomopname lastcircuit: $I_s < 550 \text{ mA}$ (1.000 V)
- Polariteitsindicatie: + 12 V LED, - 12 V LED
- Testen van de buitengeleider (fase) en van het draaiveld: $\geq U_n$ 230 V, 50/60 Hz
- Doorgangstest: 0 tot 100 k Ω , LED + zoemer, teststroom: maximum 10 μA
- Kabelbreukdetector: $\geq U_n$ 200 V
- Vibratiemotor, start: $\geq U_n$ 230 V
- Overspanningscategorie: CAT IV 600 V, $\frac{1}{2}$ CAT III 1000 V
- Beschermingsgraad: IP 65 (DIN VDE 0470-1 IEC/EN 60529)
- 6 - eerste kengetal: Bescherming tegen toegang tot gevaarlijke onderdelen en bescherming tegen vaste vreemde voorwerpen, stofdicht
- 5 - tweede kengetal: Beschermd tegen straalwater. Ook te gebruiken bij neerslag.
- max. toegestane inschakelduur: 30 s (max. 30 seconden), 240 s uit
- Batterij: 2 x micro, LR03/AAA (3 V)
- Gewicht: ca. 250 g
- Lengte van de verbindingsleiding: ca. 1000 mm
- Temperatuurbereik voor werking en opslag: - 15 °C tot + 55 °C (klimaatcategorie N)
- Relatieve luchtvochtigheid: 20 % tot 96 % (klimaatcategorie N)
- Terugregeltijden (thermische beveiliging):
Spanning/tijd: 230 V/30 s, 400 V/9 s, 690 V/5 s, 1000 V/2 s.
- Activeringstijd van de indicator (inschakeltijd): 750 ms

13. Algemeen onderhoud

Reinig de behuizing aan de buitenkant met een schone, droge doek.

Indien er verontreinigingen of afzettingen aanwezig zijn in het gebied van de batterij of van de batterijbehuizing, dan reinigt u ook deze met een droge doek.

Verwijder de batterijen uit het apparaat bij een langdurige opslag!

14. Milieubescherming



Lever het apparaat aan het einde van zijn levensduur in bij de beschikbare recycling- en inzamelsystemen.

Bruksanvisning DUSPOL® expert

Før du tar spenningsindikatorer DUSPOL® expert i bruk: Les bruksanvisningen, og alle sikkerhetsanvisningene!

Innholdsfortegnelse

1. Sikkerhetsanvisninger
2. Apparatbeskrivelse
3. Funksjonstesting
4. Spenningsindikering AC/DC
5. Lastinnkobling med vibrasjonsalarm
6. Ytterledertesting (fase)
7. Dreifelttesting
8. Gjennomgangstesting
9. Kabelbruddetektor
10. Målestedbelysning
11. Batteriskifte
12. Tekniske data
13. Generelt vedlikehold
14. Miljøvern









1. Sikkerhetsanvisninger:

- Hold alltid apparatet i de isolerte håndtakene L1 7 og L2 8 under testingen, og ikke berør testspissene L1/- 2 og L2/+ 3!
- Kontroller spenningsindikatorens funksjon umiddelbart før

og etter bruk! (se avsnitt 3). Spenningsindikatoren må ikke brukes hvis en eller flere av visningene ikke fungerer, eller det ikke kan fastlegges at apparatet er klart til bruk.

- Når batteriet er tomt, har spenningsindikatoren kun begrenset funksjon! Fra en spenning på AC/DC ≥ 50 V er spenningsindikering med LED-nivåvisningen **9** heller ikke mulig uten batterier.
- Spenningsindikatoren må kun brukes innenfor det angitte merkespenningsområdet og i elektriske anlegg på opp til AC/DC 1.000!
- Spenningsindikatoren må kun brukes i strømkretser med overspenningskategori CAT III med maks. 1000 V eller overspenningskategori CAT IV med maks 600 V jordleder.
- Ikke bruk apparatet med åpent batterirom.
- Spenningsindikatoren er beregnet på bruk av faglærte elektrikere, og under overholdelse av regler for sikre arbeidsmetoder.
- LED-nivåvisningene brukes til å vise spenningsområdet, og er ikke ment for målingsformål.
- Opprette en spenning tester for mer enn 30 sekunder spenning (maksimal innkoblingsvarighet = 30 s)
- Spenningsindikatoren må ikke tas fra hverandre!
- Beskytt spenningsindikatoren mot smuss og skader på overflaten.
- Sett på den medfølgende testpissbeskytteren **1** på testspissen etter bruk av spenningsindikatoren, for å beskytte mot personskader!

Elektriske symboler på apparatet:

Symbol	Betydning
	Viktig dokumentasjon! Symbolet angir at guiden er beskrevet i håndboken, for å unngå eventuelle risikoer
	Apparat eller utstyr under spenning under arbeidet
	Trykknapp
	AC vekselstrøm
	DC likestrøm
	DC/AC likestrøm og vekselstrøm
	Earth (spenning til jord)
	Visning av dreiefeltretning. Dreiefeltretningen kan kun vises i et jordet nett på 50/60 Hz
	Dette symbolet viser hvordan batteriene skal legges inn, med riktig polretning

2. Apparatbeskrivelse

- 1** Testspissbeskyttelse
- 2** Testspiss L1/-
- 3** Testspiss L2/+
- 4** LED-målestedbelysning
- 5** Sensor for kabelbruddetektor
- 6** Trykknapp
- 7** Håndtak L1
- 8** Visningshåndtak L2
- 9** LED-nivåvisning
- 10** +/- LED-er for polaritetsvisning
- 11** Rød LED ⚡ ytterledertesting (fase)
- 12** Grønne LED-er ◀LR▶ for dreiefeltvisning (venstre/høyre)
- 13** Gul LED Ω for gjennomgangstesting (lyser)/kabelbruddetektor (blinker)

3. Funksjonstesting (bilde A)

- Kontroller spenningsindikatorens funksjon umiddelbart før og etter bruk!
- Aktivere selvtesten:
 - Kortslett testspissene L1/- **2** og L2/+ **3**.
 - Hold trykknappen **6** på visningshåndtaket L2 **3** inne i ca. 3 sekunder, for å starte selvtesten.
 - Du kan høre summeren, alle LED-er (bortsett fra - 12 V LED eller + 12 V LED) **9** og målestedbelysningen skal vise at de fungerer.
- Batteriet må skiftes ut, hvis selvtesten ikke kan aktiveres.
- Test spenningsindikatoren på kjente spenningskilder, f.eks. en 230 V stikkontakt.
- Ikke bruk spenningsindikatoren hvis ikke alle funksjonene fungerer feilfritt!

4. Spenningsindikering AC/DC (bilde B/C)

- Plasser de to testspissene L1/+ **2** og L2/- **3** på anleggsdelen som skal testes.
- Spenningsverdien vises i LED-nivåvisningen **9**.
- En blinkende lampe nivå viser at spenningen på LED stadiet ikke er blitt maskinert (bortsett fra 12/24 V LED). En LED-trinn lys fra 75 - 85 % av skalaen verdi.
- Vekselstrøm (AC) vises ved at + 12 V LED og - 12 V LED begynner å lyse samtidig.
- Likestrøm (DC) vises ved at enten + 12 V LED eller - 12 V LED begynner å lyse. Med polaritetsvisningen **10** vises **polariteten** + eller - på L2/+ **3**.
- For å undersøke energirike og energifattige spenninger (f.eks. kapasitivt innkoblede støyspenninger) kan man ved å rykke på begge trykktastene koble inn en intern last i spenningsindikatoren (se avsnitt 5).

Overbelastingsvisning

Hvis spenningen på en av testspissene L1/- **2** og L2/+ **3** er høyere enn den tillatte merkespenningen, blinker alle LED-ene på nivåvisningen **9**. Overbelastingsvisningen vises fra AC/DC 1.100 V.

5. Lastinnkobling med vibrasjonsalarm (bilde B/C)

Begge håndtakene L1 7 og L2 8 har trykketaster 6. Når man trykker på begge tastene kobles det om til en lav innvendig motstand, Dermed settes en vibrasjonsmotor (motor med ubalanse) under spenning. Dermed settes en vibrasjonsmotor i visningshåndtaket L2 8 (motor med ubalanse) under spenning. Når spenningen øker, øker også omdreiningstallet vibrasjonen for motoren. Testvarigheten med lav innvendig motstand (lasttest), avhenger av hvor høy spenningen som skal måles er. For at apparatet ikke skal overopphetes, har den en termisk beskyttelse (termisk tilbakekobling). Denne tilbakekoblingen reduseres omdreiningstallet på vibrasjonsmotoren, og den innvendige motstanden stiger.

Lastilkoblingen (begge trykknappene er trykket inn) kan brukes til å ...

- undertrykke reaktansspenninger (induktive og kapasitive spenninger)
- lade ut kondensatorer
- løse ut jordfeilbryter 10/30 mA. Jordfeilbryteren løses ut ved å teste ytterleder (fase) mot PE (jordleder). (Bilde E)

6. Ytterledertesting (fase) (bilde D)

- Bruk hele overflaten på håndtakene L1 7 og L2 8 for å sikre en kapasitiv kobling mot jord.
- Plasser testspissene L2/+ 3 på anleggsdelen som skal testes.
Forsikre deg om at testspissen L1/- 2 ikke berøres under enpolet ytterledertesting, og at den er kontaktfri.
- Hvis den røde LED-en ⚡ 11 i visningsfeltet lyser, foreligger det på denne anleggsdelen på ytterlederen (fase) vekselstrøm.

Merk:

Enpolet ytterledertesting (fase) er mulig i jordede nett fra 230 V, 50/60 Hz (fase mot jord). Verneklær og isolerende foranstaltninger på bruksstedet kan virke inn på funksjonen.

NB!

Spenningsfrihet kan kun fastslås med topolet testing.

7. Dreiefelttesting (bilde F/G)

- Bruk hele overflaten på begge håndtakene L1 7 og L2 8 for å sikre en kapasitiv kobling mot jord.
- Plasser testspissene L1/- 2 og L2/+ 3 på to ytterledere (faser) og test om ytterlederspenningen er på f.eks. 400 V.
- Høyredreining (fase L1 før fase L2) foreligger hvis den grønne LED-en ► vises i LCD-displayet 12.
- Venstredreining (fase L2 før fase L1) foreligger hvis den grønne LED-en ◀ vises i LCD-displayet 12.
- Dreiefelttestingen må alltid kryssjekkes ved å bytte om til testspissene L1/- 2 og L2/+ 3, og dreieretningen må da være endret.

Merk:

Dreiefelttesting er mulig i jordede nett fra 230 V - 900 V, 50/60 Hz (fase mot fase). Verneklær og isolerende foranstaltninger på bruksstedet kan virke inn på funksjonen

8. Gjennomgangstest (bilde H)

- Gjennomgangstesten utføres på en spenningsfri anleggsdel, utlad hvis nødvendig alle kondensatorer.
- Plasser de to testspissene L1/- 2 og L2/+ 3 på anleggsdelen som skal testes.
- Ved gjennomgang ($R < 100 \text{ k}\Omega$) høres en signaltone, og den gule LED-en Ω 13 for gjennomgang begynner å lyse.
- Testen kan også brukes til å finne gjennomgangs- og sperreretningen i halvlederelementer.
- Hvis det foreligger spenning på teststedet, kobler spenningsindikatoren automatisk om til spenningsindikerer og viser den aktuelle spenningen.

9. Kabelbruddetektor (bilde I)

- Kabelbruddetektor lokaliserer berøringsløst kabelbrudd i ledninger som ligger åpent og står under spenning.
- Bruk hele overflaten på visningshåndtaket L2 8 og før detektoren 5 over en spenningsførende ledning (f.eks. len kabeltrommel eller lyskjede), fra innmatningspunktet (fase) og i retning mot den andre enden av ledningen.
- Så lenge det ikke er noe ledningsbrudd, blinker den gule LED-en Ω 13 for gjennomgang.
- Kabelbruddpunktet er lokalisert når den grønne LED-en Ω 13 slutter å lyse.

Merk:

Kabelen pause detektor kan jordet fra 230 V, 50/60 Hz (fase til jord) brukes. Isolerende beskyttende klær og stedlige forhold kan påvirke funksjonen.

10. Målestedbelysning (bilde J)

- Målestedbelysningen 4 kan med åpne testspisser kobles til ved trykke (1 sekund) på trykknappen 6 på visningshåndtaket L2 8.
- Den av automatisk etter 10 sekunder

11. Batteriskifte (bilde K)

- Ikke koble et apparat til spenningen med batterirommet åpent!
- Batterirommet er plassert på baksiden av visningshåndtaket L2 8.
- Løsne skruen på batterilokket og skift de brukte batteriene ut med to nye batterier av typen Micro (LR03/AAA). Pass på at du legger de nye batteriene i med riktig polretning!
- Sett batteridekselet på visningshåndtaket L2 8 og skru til skruen.

12. Tekniske data

- Forskrift: DIN EN 61243-3: 2011, IEC 61243-3: 2009
- Merkespenningsområde: 12 V til AC/DC 1.000 V
- Merkefrekvensområde: 0 til 500 Hz
- Maks. visningsfeil: $U_n \pm 15 \%$, ELV $U_n + 0\% - 15 \%$
- Indre motstand målesløyfe: 175 k Ω ,
- Strømopptak målesløyfe: $I_s < 6,0 \text{ mA}$ (1.000 V)
- Strømopptak lastkrets: $I_s < 550 \text{ mA}$ (1.000 V)

- Polaritetsvisning: + 12 V LED, - 12 V LED
- Ytterleder- (fase) og dreiefelttesting: $\geq U_n$ 230 V, 50/60 Hz
- Gjennomgangstesting: 0 til 100 k Ω , LED + summer, prøvestrøm: maks. 10 μ A
- Kabelbruddetektor: $\geq U_n$ 200 V
- Vibrasjonsmotor, start: $\geq U_n$ 230 V
- Overspenningskategori: CAT IV 600 V, \perp CAT III 1000 V
- Kapslingsgrad: IP 65 (DIN VDE 0470-1 IEC/EN 60529)
- 6 – Første kodetall: Beskyttelse om inntrenging av farlige gjenstander og beskyttelse mot faste fremmedlegemer, støvtett
- 5 – Andre kodetall: Beskytter mot vannsprut. Kan også brukes når det er nedbør.
- maks. tillatte Driftssyklus: 30 s (maks. 30 sekunder), 240 s off
- Batteri: 2 x Micro, LR03/AAA (3 V)
- Vekt: ca. 250 g
- Ledningslengde: ca. 1000 mm
- Drifts- og oppbevaringstemperaturområde: - 15 °C til + 55 °C (Klimakategori N)
- Relativ luftfuktighet: 20 % til 96 % (Klimakategori N)
- Tilbakekoblingstid (termisk beskyttelse):
Spenning/tid: 230 V/30 s, 400 V/9 s, 690 V/5 s, 1000 V/2 s.
- Reaksjonstid visning (egentid): 750 ms

13. Generelt vedlikehold

Rengjør kapslingen utvendig med en ren klut.

Ved smuss eller avleiringer i batteriområdet eller batterirommet, rengjør også disse med en tør klut.

Ta ut batteriene hvis apparat skal lagres i lengre perioder!

14. Miljøvern



Bruk tilgjengelige avfallsinnsamlingsystemer og resirkuleringsordninger, når apparatet er uttjent og skal kastes

Instrukcja obsługi DUSPOL® expert

Przed użyciem próbnika napięcia DUSPOL® expert należy: przeczytać instrukcję obsługi i koniecznie przestrzegać wskazówek bezpieczeństwa!

Spis treści







1. Wskazówki bezpieczeństwa
2. Opis urządzenia
3. Sprawdzenie działania
4. Próba napięciowa AC/DC
5. Włączenie obciążenia z alarmem wibracyjnym
6. Sprawdzenie przewodu zewnętrznego (fazy)
7. Sprawdzenie pola wirującego
8. Próba przepływu
9. Wykrywacz przerwania kabla
10. Oświetlenie punktu pomiaru
11. Wymiana baterii
12. Dane techniczne
13. Konserwacja ogólna
14. Ochrona środowiska naturalnego

1. Wskazówki bezpieczeństwa:

- Podczas sprawdzania urządzenie trzymać za izolowane chwytaki L1 **7** i L2 **8** nie dotykając końcówek L1/- **2** oraz L2/+ **3**!
- Bezpośrednio przed jak też po użyciu próbnika napięcia sprawdzić jego działanie! (zobacz ustęp 3). Próbnika napięcia nie można używać, jeśli funkcja jednego za wskaźników lub wielu wskaźników nie działa lub jest nierozpoznawalna!
- Przy wyładowanej baterii funkcje próbnika napięcia są ograniczone! Od wartości AC/DC ≥ 50 V kontrola napięcia przy pomocy świecącej diody zakresów **9** jest możliwa również bez baterii.
- Z próbnika napięcia można korzystać tylko w podanym zakresie napięcia znamionowego oraz w urządzeniach elektrycznych do AC/DC 1.000 V!
- Próbnik napięcia może być użyty tylko w obwodach prądowych kategorii przepięcia CAT III do max. 1000 V lub kategorii przepięcia CAT IV do max. 600 V przewodu względem ziemi.
- Urządzenia nie używać przy otwartym schowku na baterie.
- Próbnik napięcia przeznaczony jest do użytkowania przez wysoko wykwalifikowanych elektryków cechującymi się niezawodną metodą pracy.
- Świecąca dioda zakresów służy do wyświetlania zakresu napięcia, ale nie jest przewidziana do celów pomiaru.
- Tworzenie testerem napięcia przez ponad 30 sekund napięcia (maksymalny czas włączenia ED = 30 s)
- Próbnika napięcia nie wolno rozmontowywać!
- Powierzchnię zewnętrzną obudowy próbnika napięcia należy chronić przed zanieczyszczeniami i uszkodzeniami.
- Aby po użyciu próbnika napięcia zabezpieczyć się przed skałeczeniem należy na jego ostre końcówki nałożyć do tego celu przewidziane ochraniacze **1**!

Elektryczne Symbole na urządzeniu:

Symbol	Znaczenie
	Ważna dokumentacja! Symbol wskazuje, że podręcznik z instrukcją, aby uniknąć ryzyka
	Urządzenie lub wyposażenie do pracy pod napięciem
	Klawisz

	AC napięcie przemiennie
	DC napięcie stałe
	DC/ AC napięcie stałe / przemiennie
	Ziemia (napięcie do masy)
	Wskaźnik następstwa faz; kierunek następstwa faz może być pokazywany tylko przy 50 lub 60 Hz i uziemionej sieci
	Ten symbol pokazuje ustawienie baterii do włożenia zgodnie z biegunami

2. Opis urządzenia

- 1 Ochroniacze końcówek
- 2 Końcówka próbnika L1/-
- 3 Końcówka próbnika L2/+
- 4 Dioda oświetlenia punktu pomiaru
- 5 Czujnik wykrywacza przerwania kabla
- 6 Klawisz
- 7 Chwył L1
- 8 Chwył wskaźnika L2
- 9 Świecąca dioda zakresów
- 10 +/- Dioda wskaźnika biegunowości
- 11 Dioda czerwona ⚡ do kontroli przewodu zewnętrznego (fazy)
- 12 Diody zielone ◀LR▶ wskaźnik następstwa faz (w lewo/ w prawo)
- 13 Dioda żółta Ω do próby przepływu (świecąca)/ przerwanie kabla (pulsująca)

3. Sprawdzenie działania (rysunek A)

- Bezpośrednio przed jak też po użyciu próbnika napięcia sprawdzić jego działanie!
- Aktywacja ustawienia samokontroli (autotest):
 - Zewrzeć na krótko końcówki L1/- 2 oraz L2/+ 3.
 - Klawisz 6 na chwycie z wyświetlaczem L2 3 przytrzymać przez ok. 3 sek., aby w ten sposób uruchomić autotest.
 - odezwie się brzęczyk, wszystkie diody (oprócz diody - 12 V nie + 12 V) 9 oraz oświetlenie punktu pomiaru muszą pokazać ich funkcje.
- Wymiana baterii jest konieczna, gdy ustawienie samokontroli (autotestu) nie da się aktywować.
- Proszę sprawdzić próbnik napięcia na znanych źródłach napięcia, np. na gniazdku wtyczkowym 230 V.
- Próbnika napięcia nie można używać, jeśli nie wszystkie funkcje działają prawidłowo!

4. Próba napięciowa AC/DC (rysunek A/B)

- Przyłożyć obydwie końcówki próbnika L1/+ 2 oraz L2/- 3 do sprawdzanych części urządzenia.
- Wysokość załączonego napięcia będzie pokazywana na świecącej diodzie zakresów 9.
- Miga poziom światła pokazuje, że napięcie na LED etapie nie zostanie wytworzone (oprócz diody 12/24 V). Dioda LED świeci krok od 75 - 85 % wartości skali.
- Napięcie stałe (DC) będzie pokazywane poprzez zaświecenie diody + 12 V LED albo diody - 12 V. Poprzez wskaźnik biegunowości 10 pokazywana będzie występująca na L2/+ 3 **biegunowość** + albo -.
- Celem rozróżnienia między bogatymi a ubogimi energetycznie napięciami (np. pojemnościowo sprzężone napięcia zakłócające) może poprzez nacisk obu klawiszy zostać dołączone wewnętrzne obciążenie w próbniku napięcia (zobacz ustęp 5).

Wskazanie przeciążenia

Jeśli napięcie na końcówkach próbnika L1/- 2 i L2/+ 3 będzie wyższe od dopuszczalnego napięcia znamionowego, to diody wskaźnika danego zakresu 9 będą pulsować. Wskazanie przeciążenia pojawi się od AC/DC 1.100 V.

5. Włączenie obciążenia z alarmem wibracyjnym (rysunek B/C)

Oba chwycy L1 7 oraz L2 8 posiadają klawisze naciskowe 6. Poprzez nacisk na oba klawisze zostanie włączony niewielki opór wewnętrzny. Tu do chwycy wskaźnika L2 8 zostanie podłączony do napięcia silnik wibracyjny (silnik niewyważony). Przy napięciu ok. 200 V zostanie on wprawiony w ruch obrotowy. Ze zwiększeniem napięcia wzrosną jego obroty oraz wibracja. Czas kontroli przy niewielkim oporze wewnętrznym (kontrola pod obciążeniem) jest zależny od wielkości mierzonego napięcia. Aby nie doszło do niedopuszczalnego przegrzania urządzenie zaopatrzone jest w ochronę termiczną (regulacja odwrotna). Przy regulacji odwrotnej spada ilość obrotów silnika wibracyjnego a wzrasta opór wewnętrzny.

Włączania obciążenia (oba klawisze są naciśnięte) można używać w następujących przypadkach ...

- do stłumienia napięcia biernego (napięcia indukcyjnego oraz pojemnościowego)
- do rozładowania kondensatorów
- do wyzwolenia wyłącznika zabezpieczającego FL 10/30 mA. Wyzwolenie wyłącznika zabezpieczającego FI następuje poprzez sprawdzenie przewodu zewnętrznego (fazy) względem PE (uziemienia). (rysunek E)

6. Sprawdzenie przewodu zewnętrznego (fazy) (rysunek D)

- Proszę objąć całą powierzchnię chwycy L1 7 oraz L2 8, aby uzyskać pojemnościowe sprzężenie względem ziemi.
- Proszę przyłożyć końcówki próbnika L2/+ 3 do części sprawdzanego urządzenia.
- Jeśli w polu wskaźnika zaświeci się czerwona dioda ⚡ 11, to oznacza, że ta część przewodu zewnętrznego (faza) jest pod napięciem przemiennym.

Wskazówka :

Sprawdzanie jednobiegowego przewodu zewnętrznego (fazy) w uziemionej sieci od 230 V, 50/60 Hz (faza względem ziemi) jest możliwe. Odzież ochronna oraz izolacyjne warunki lokalizacji mogą mieć wpływ na tą funkcję.

Uwaga!

Brak napięcia można stwierdzić tylko przy pomocy dwubiegowej kontroli.

7. Sprawdzenie pola wirującego (rysunek F/G)

- Proszę objąć całą powierzchnią chwyt L1 7 oraz L2 8, aby uzyskać pojemnościowe sprzężenie względem ziemi.
- Proszę przyłożyć końcówki L1/- 2 oraz L2/+ 3 do dwóch przewodów zewnętrznych (fazy) i sprawdzić, czy przewód zewnętrzny znajduje się pod napięciem np. 400 V.
- Kierunek obrotu w prawo (faza L1 przed fazą L2) nastąpi wtedy, gdy zaświeci się zielona dioda ► wskaźnika następstwa faz 12.
- Kierunek obrotu w lewo (faza L2 przed fazą L1) nastąpi wtedy, gdy zaświeci się zielona dioda ◀ wskaźnika następstwa faz 12.
- Kontrola pola wirującego wymaga stale dalszej kontroli po zamianie końcówek L1/- 2 z L2/+ 3, po której kierunek obrotów musi się zmienić.

Wskazówka:

Kontrola pola wirującego w uziemionej sieci prądu trójfazowego (faza względem fazy) jest możliwa od 230 V - 900 V, 50/60 Hz. Odzież ochronna oraz izolacyjne warunki lokalizacji mogą mieć wpływ na tą funkcję.

8. Próba przepływu (rysunek H)

- Próbę przepływu przeprowadzać na częściach instalacji nie będących pod napięciem, kondensatory w razie potrzeby rozładować.
- Proszę przyłożyć obie końcówki próbnika L1/- 2 i L2/+ 3 do sprawdzanej części.
- Przy przepływie ($R < 100 \text{ k}\Omega$) usłyszymy sygnał a żółta dioda przepływu Ω 13 się zaświeci.
- Tą próbę można również stosować, aby stwierdzić kierunek przewodzenia lub zatrzymywania prądu przez elementy półprzewodnikowe.
- Jeśli miejsce kontroli znajduje się pod napięciem, to próbnik napięcia automatycznie przechodzi do sprawdzania tegoż napięcia i pokazuje jego wartość.

9. Wykrywacz przerwania kabla (rysunek I)

- Wykrywacz przerwania kabla lokalizuje bezdotykowo przerwy na swobodnie leżących oraz będących pod napięciem przewodach.
- Proszę objąć całą powierzchnią chwyt wskaźnika L2 8 i poprowadzić wykrywacz 5 ponad przewodem będącym pod napięciem (np. bęben kablów albo łańcuch żarówek) od źródła zasilania (fazy) do drugiego końca.
- Dopóki przewód nie będzie przerwany żółta dioda Ω 13 przy przesuwaniu będzie pulsować.
- Miejsce przerwanie kabla zostanie zlokalizowane gdy żółta dioda Ω 13 wygaśnie.

Wskazówka :

Czujka z bicia kabel może uziemione zasilanie 230 V, 50/60 Hz (faza do ziemi) są używane. Ubrania ochronne i stany w miejscu może wpływać na funkcję.

10. Oświetlenie punktu pomiaru (rysunek J)

- Oświetlenie punktu pomiaru 4 może być włączone przy rozwartych końcówkach miernika przez nacisk (1 sek.) klawisza 6 chwytu wskaźnika L2 8.
- Wyłącza się automatycznie po 10 sekundach

11. Wymiana baterii (rysunek K)

- Przy otwartym schowku na baterie próbnika nie podłączać do napięcia!
- Schowek na baterie znajduje się na odwrotnej stronie chwytu wskaźnika L2 8.
- Proszę odkręcić śrubę pokrywy schowka na baterie i zużyte baterie zastąpić dwoma nowymi typu Micro (LR03/AAA). Proszę zwrócić uwagę na prawidłowe położenie biegunów nowych baterii!
- Pokrywę baterii położyć na chwyt wskaźnika L2 8 i dociągnąć śrubę.

12. Dane techniczne

- Przepisy: DIN EN 61243-3: 2011, IEC 61243-3: 2009
- Zakres napięcia znamionowego: 12 V do AC/ DC 1.000 V
- Zakres częstotliwości znamionowej f: 0 do 500 Hz
- Maksymalny błąd wskazań: $U_n \pm 15 \%$, ELV $U_n + 0 \%$ - 15 %
- Rezystancja wewnętrzna obwodu pomiarowego: 175 k Ω ,
- Prąd pobierany obwodu pomiarowego: $I_s < 6,0 \text{ mA}$ (1.000 V)
- Prąd pobierany obwodu obciążającego: $I_s < 550 \text{ mA}$ (1.000 V)
- Wskazanie biegunowości: dioda + 12 V, dioda - 12 V
- Przewód zewnętrzny- (faza) oraz kontrola pola wirującego: $\geq U_n$ 230 V, 50/60 Hz
- Próba przepływu: 0 do 100 k Ω , dioda + brzęczyk, prąd probierczy: max. 10 μA
- Wykrywacz przerwania kabla: $\geq U_n$ 200 V
- Silnik wibracyjny, rozruch: $\geq U_n$ 230 V
- Kategoria przepięcia: CAT IV 600 V, $\frac{1}{2}$ CAT III 1000 V
- Rodzaj ochrony: IP 65 (DIN VDE 0470-1 IEC/EN 60529)
- 6 - pierwszy wskaźnik: zabezpieczenie przed dostępem do niebezpiecznych części oraz ochrona przed stałymi ciałami obcymi, pyłoszczelne
- 5 - drugi wskaźnik: ochrona przed strumieniem wodnym. Również przy opadach.
- max. dopuszczalne Cykl pracy: 30 s (maks. 30 sekund), 240 s off
- Baterie: 2 x Micro, LR03/AAA (3 V)
- ciężar: ok. 250 g
- Zakres temperatury pracy oraz składowania: - 15 °C do + 55 °C (kategoria klimatu N)

- względną wilgotność powietrza: 20 % do 96 % (kategoria klimatu N)
- czasy regulacji odwrotnej (ochrona termiczna): napięcie/czas : 230 V/30 s, 400 V/9 s, 690 V/5 s, 1000 V/2 s.
- Czas zadziałania wskaźnika (czas własny): 750 ms

13. Konserwacja ogólna

Proszę zewnętrzną część obudowy czyścić czystą oraz suchą ściereczką.

Jeśli w obrębie baterii lub schowka na baterie zgromadziły się zanieczyszczenia albo osady, to należy je usunąć suchą ściereczką.

Przy dłuższym składowaniu baterie należy wyjąć z próbnika!

14. Ochrona środowiska naturalnego



Po osiągnięciu końca żywotności urządzenia należy je oddać w punkcie przeznaczonym do utylizacji zużytych narzędzi oraz urządzeń.

Instrucțiuni de utilizare DUSPOL® expert

Înainte de utilizarea testerului de tensiune DUSPOL® analog: citiți cu atenție instrucțiunile de utilizare și respectați neapărat indicațiile privind siguranța!

Cuprins

1. instrucțiuni de siguranță
2. descrierea aparatului
3. verificarea funcționalității
4. verificarea tensiune AC/DC
5. conexiune de încărcare cu alarmă vibratoare
6. verificare fază
7. Verificare sens de rotație (succesiunea fazelor)
8. verificarea conductibilității (continuității) unui circuit
9. detectarea rupturii unui cablu
10. iluminarea locului de măsurat
11. înlocuirea bateriilor
12. date tehnice
13. întreținere generală
14. protecția mediului înconjurător

1. instrucțiuni de siguranță

- În timpul verificării se vor apuca mânerele izolate L1 **7** și L2 **8** ; nu se vor atinge vârful metalice de testare L1/**2** și L2 + **3**!
- Funcționarea testerului de tensiune va fi controlată de fiecare dată imediat înainte și după folosirea sa. (a se vedea 3.)! Este interzisă întrebuițarea testerului de tensiune dacă unul sau mai multe elemente indicatoare nu afișează sau nu se poate stabili funcționalitatea sa!
- Testerul de tensiune este numai parțial capabil de funcționare, atunci când bateriile sunt descărcate! Începând de la tensiune de AC/DC ≥ 50 V este posibilă măsurarea cu ajutorul LED-ului treaptă de afișaj **9** chiar și fără baterii.
- Testerul de tensiune trebuie întrebuițat numai în plaja de tensiune nominală dată și în instalații cu până la AC/DC 1000 V!
- Testerul de tensiune poate fi întrebuițat în categoriile de tensiune de tip CAT III cu maximum de 1000 V sau CAT IV cu maximum 600 V, între conductor și împământare.
- Nu se va lucra cu lăcașul pentru baterii deschis.
- Testerul de tensiune va fi întrebuițat numai de personal calificat și numai sub condiții de siguranță în timpul lucrului.
- Indicatorii LED pentru trepte de tensiune servesc numai pentru ilustrarea plajei de tensiune și nu în scopul efectuării de măsurători.
- Crearea unui tester de tensiune pentru mai mult de 30 secunde de tensiune (timpul maxim pentru ținere sub tensiune după comutare, ED = 30 s)
- este interzisă demontarea testerului de tensiune!
- Se vor evita murdărirea și stricarea carcasei testerului de tensiune.
- Pentru evitarea rănirilor, după întrebuițare, pe vârful metalice de testare ale aparatului se vor monta elementele de protecție existente **1**.

Simboluri electrice aflate pe aparat:

Simbol	Însemnătate
	Important documentație! Simbolul indică faptul că ghidul este descrisă în manualul, pentru a evita orice riscuri
	aparat sau echipament pentru lucru sub tensiune
	buton-întrerupător
	AC tensiune alternativă
	DC tensiune continuă
	DC / AC tensiune continuă și alternativă
	Pământ (tensiunea la masă)
	Secvența de rotație către dreapta a câmpului rotitor este vizibilă numai la 50 sau 60 de Hz și numai la o rețea cu împământare
	Acest simbol arată orientarea bateriilor în scopul polarității corecte

2. Descrierea aparatului

- 1** elemente de protecție a vârful metalice de testare

- 2 vârf de verificare L1/-
- 3 vârf de verificare L2/+
- 4 LED pentru iluminarea locului de măsurat
- 5 senzor pentru detectorul rupturii de cablu
- 6 butoane-întrerupător
- 7 mâner L1
- 8 mâner cu afișaj L2
- 9 LED-uri indicatoare de trepte valorice
- 10 +/- al indicatorului de polaritate
- 11 LED roșu ⚡ pentru verificarea fazei
- 12 LED-uri verzi ◀LR▶ pentru afișajul câmpului de rotire (dreapta/stânga)
- 13 LED galben Ω pentru verificarea continuității (luminiscent)/detectării întreruperii unui cablu (luminare intermitentă)

3. Verificarea funcționalității (figura A)

- Funcționarea testerului de tensiune se va controla obligatoriu de fiecare dată imediat înainte și după folosirea sa!
- Activarea elementului pentru verificarea aparatului (testul propriu)
 - Se unesc vârfurile metalice de testare L1/- 2 și L2/+ 3 pentru circa 3 secunde, în scopul pornirii testului propriu.
 - Tasta 6, din mânerul cu display L2 8 se va apăsa pentru circa 3 secunde pentru a se porni testul propriu.
 - Buzerul produce un semnal acustic, ledurile (în afara ledului - 12 V se ledului + 12 V) 9 precum și iluminarea locului de măsurat înseamnă trebuie să arate funcționalitate.
- Este necesară schimbarea bateriei atunci când, activarea elementului pentru verificarea aparatului (testul propriu) nu mai este posibilă.
- Se poate verifica testerul de tensiune la surse de tensiune cunoscute, de exemplu la o priză de 230 de volți.
- A nu se întrebuiți testerul de tensiune, dacă absolut toate funcțiunile sale nu funcționează perfect!

4. Verificare de tensiune AC/DC (figura B/C)

- Aduceți vârfurile metalice de testare L1 /+ 2 și L2/- 3 pe elementele de verificat.
- Mărimea tensiunii la locul respectiv va fi indicată prin indicatorul LED cu trepte valorice 9.
- Un nivel lumină intermitentă arată că tensiunea de fază cu LED-uri nu este a fost prelucrată (în afara ledului 12/24 V). Un LED pas 75 - 85% din valoarea scalei.
- Tensiunile alternative (AC) se vizualizează, prin aprinderea simultană a LED-ului de + 12 V și a celui de - 12 V.
- Tensiunile continue (DC) se vizualizează, prin lumina LED-ului de + 12 V sau a celui de - 12 V. Prin afișajul de polaritate 10, se va indica la vârful de verificare L2/+, 3, **polaritatea** + sau -.
- În scopul deosebirii tensiunilor bogate sau sărace în energie (de exemplu energii capacitive de perturbare) este posibil, ca prin apăsarea simultană a butoanelor-întrerupător, să se comute pe pornit, o tensiune de sarcină.

(a se vedea partea 5.)

Afișaj pentru supratensiune

În cazul în care la vârfurile metalice de testare le L1/- 2 și L2/+ 3, tensiunea este mai ridicată decât tensiunea nominală admisă, atunci clipesc toate LED-urile 9. Indicarea de supratensiune se efectuează începând de AC/DC 1.100 V.

5. conexiune de încărcare cu alarmă vibratoare (figura B/C)

Pe ambele mânere, L1 7 și L2 8, se află butoane-întrerupător 6. La apăsarea celor 2 butoane se comută pe o rezistență internă ceva mai redusă. În acest scop există în mânerul cu afișaj L2 8 un motor (cu excentric) legat la tensiune. Începând de la circa 200 V acesta se pune în mișcare. O dată cu creșterea tensiunii, cresc și viteza de rotație și vibrația. Durata măsurării la rezistență internă mică (test de încărcare) depinde de mărimea tensiunii de măsurat. Pentru ca aparatul să nu se încălzească inutil, a fost prevăzut în acest scop un sistem de ocrotire (reglare inversă). Prin această reglare inversă se reduce numărul de rotații al motorului cu vibrații și crește rezistența internă.

Conexiunea de încărcare, (amândouă butoanele sunt apăsa-te) poate fi folosită

- pentru a reduce tensiuni oarbe (tensiuni inductive și capacitive)
- a descărca condensatori
- a porni întrerupătoare de protecție (FI) de 10/30 mA. Comutarea unui întrerupător de protecție are loc prin legarea la fază și la PE (pământ) (Figura E)

6. Verificarea fazei (figura D)

- Apucați complet mânerul L1 7 și L2 8 pentru a asigura o legătură capacitivă la pământ.
- Aduceți vârful de verificare L2/+ 3 pe locul de măsurat.
- Atenție neapărat, ca la verificarea unipolară (fază), vârful de verificare L1/- 2 să nu atingă nimic, deci să fie liber de orice contact.
- Dacă LED-ul ⚡ 11 luminează în afișaj, atunci se află pe faza instalației verificate o tensiune alternativă.

Indicație:

Verificarea fazei este posibilă în rețea împământată, începând de la 230 V, 50/60 Hz (fază contra pământ). Îmbrăcămintea de protecție și condițiile locale de izolare, pot influența această funcțiune.

Atenție!

Lipsa de tensiune poate fi constatată numai prin măsurare bipolară.

7. Verificarea sensului de rotire al câmpului – succesiunea fazelor – (figura F/G)

- Apucați complet mânerul L1 7 și L2 8 pentru a asigura o legătură capacitivă la pământ.
- Aduceți vârfurile metalice de testare L1/- 2 și L2/+ 3 la

două faze ale unei rețele trifazate și verificați dacă tensiunea fazei este, de exemplu, 400 V.

- Dacă LED-ul ► afișajului pentru fază” 12 luminează, atunci există o rotație spre dreapta (faza L1 înaintea fazei L2).
- Dacă LED-ul ◀ „afișajului pentru fază” 12 luminează, atunci există o rotație spre stânga (faza L2 înaintea fazei L1).
- Verificarea rotirii trifazice necesită mereu un control suplimentar prin schimbarea vârfurilor metalice de testare între ele, la conectarea L1/- 2 și L2/+ 3 sensul rotației trebuie să se schimbe.

Indicație:

Verificarea fazei este posibilă în rețea împământată, începând de la 230 V - 900 V, 50/60 Hz (fază contra fază). Îmbrăcăminte de protecție și condițiile locale de izolare, pot influența această funcțiune.

8. verificarea conductibilității (continuității) unui circuit (figura H)

- Examinarea continuității se va efectua la părți ale instalației scoase de sub tensiune, de asemenea eventuali condensatori vor fi descărcați.
- Aplicați vârfurile metalice de testare L1/- 2 și L2/+ 3, pe elementele ce urmează a fi verificate
- În cazul continuității ($R < 100 \text{ k}\Omega$) se declanșează un semnal acustic și LED-ul de continuitate Ω 13 luminează.
- verificarea se poate efectua și pentru a stabili direcția de trecere sau de blocare a semiconductorilor.
- Dacă pe elementul ce este supus măsurătorii există tensiune, atunci aparatul de verificare se comută automat pe funcția de verificare a tensiunii arătând valoarea acesteia.

9. detectarea rupturii unui cablu (figura I)

- detectorul pentru rupturi de cablu localizează, fără atingere, întreruperi atât ale cablurilor libere sau ale celor sub tensiune.
- Apucați complet mânerul L2 8, și treceți cu detectorul 5 peste un conductor aflat sub tensiune (de exemplu bobină sau lanț de iluminat), începând de la sursă (fază) până la celălalt capăt.
- Atâta timp cât circuitul nu este întrerupt, clipește LED-ul galben Ω 13, semnalizând trecerea.
- Locul întreruperii este semnalizat în momentul în care LED-ul galben Ω 13 se stinge.

Indicație:

Detectorul pauză cablul de alimentare de la pământ poate 230 V, 50/60 Hz (faza la pământ) sunt utilizate. Izolante îmbrăcăminte de protecție și condițiile site-ului poate afecta funcția.

10. iluminarea locului de măsurat (figura J)

- Iluminarea locului de măsurat 4 se poate produce cu vârfurile metalice de testare le despărțite, prin apăsarea (timp de o secundă) a butonului 6, în mânerul cu afișaj L2 8.
- Oprește automat după 10 secunde

11. înlocuirea bateriilor (figura K)

- Nu se va conecta la tensiune aparatul când lăcașul pentru baterii este deschis!
- Lăcașul bateriilor se află pe partea posterioară a mânerului cu afișaj L2 8
- Se slăbește șurubul de la capacul locașului bateriilor și se înlocuiesc bateriile consumate cu două baterii noi de tip micro (LR03/AAA). Se va respecta polaritatea bateriilor noi!
- Montați capacul lăcașului bateriilor aflat în mânerul cu afișaj L2 8 și înșurubați șurubul respectiv.

12. Date tehnice

- prescripții: IEC 61243-3: 2011, IEC 61243-3: 2009
- plaja de tensiune nominală: 12 V până la AC/DC 1000V
- Frecvența nominală f: 0 până la 500 Hz
- max. greșeli de afișaj: $U_n \pm 15 \%$, ELV $U_n + 0 \%$ - 15 %
- rezistența interioară, circuit de măsură: 175Ω ,
- preluare de curent, circuit de măsură: $I_s < < 6,0 \text{ mA}$ (1.000 V)
- preluare curent, circuit de sarcină: $I_s < 550 \text{ mA}$ (1000 V)
- Afișaj polaritate: + 12 V LED, - 12 V LED
- faza și verificarea rotației la trifazic $\geq U_n$ 230 V, 50/60 Hz
- Verificare continuitate: 0 până la $100 \text{ k}\Omega$, LED + buzzer semnal acustic, curent de control: max. 10 μA
- Detector ruptură cablu: $\geq U_n$ 200 V
- motor cu vibrații, pornire $\geq U_n$ 230 V
- categoria pentru depășirea de tensiune CAT IV 600V, \perp CAT III 1000 V
- felul protecției: IP 65 (DIN VDE 0470-1 IEC/EN 60529)
- 6 – prima cifră: protecție împotriva accesului la componente periculoase și protecție împotriva impurităților solide, impermeabil la praf
- 5 – a doua cifră :protecție contra stropirii cu jet de apă, poate fi întrebunțat și pe ploaie
- max. Ciclu de admisibilă: 30 s (max. 30 secunde), 240 s off
- Baterie: 2 x Micro, LR03/AAA (3 V)
- greutate: circa 250 g
- lungime conductor de legătură: circa 1000 mm
- Temperatura de funcționare și depozitare: - 15 °C bis + 55 °C (categorie de climă N)
- umiditate relativă: 20 % până la 96 % (categoria de climă N)
- reprogramare reglaje (protecție termică) : tensiune/timp: 230 V/30 s, 400 V/9 s, 690 V/5 s, 1000 V/2 s.
- Durata de adresare a afișajului (timp propriu): 750 ms

13. Întreținere

Se va curăța carcasa, în exterior, cu un șervet curat și uscat. În cazul murdăririi sau a depunerilor în zona bateriilor sau în lăcașul acestora se va efectua curățirea cu un șervet uscat. În cazul unei depozitări de lungă durată a aparatului, bateriile se vor îndepărta din acesta!

14. Protecția mediului înconjurător



La expirarea duratei de viață a aparatului, acesta să fie depus în locuri special amenajate și în sistemul de colectare a deșeurilor.

Инструкция по эксплуатации DUSPOL® expert

Перед использованием индикатора напряжения DUSPOL® expert: прочитайте, пожалуйста, инструкцию по эксплуатации и обязательно соблюдайте указания по технике безопасности!

Содержание

1. Указания по технике безопасности
2. Описание прибора
3. Проверка работоспособности
4. Проверка напряжения AC/DC
5. Подключение нагрузки с вибрационным аварийным сигналом
6. Контроль фазового провода
7. Контроль направления вращения магнитного поля
8. Проверка прохождения
9. Детектор повреждения кабеля
10. Подсветка места измерения
11. Замена батареек
12. Технические данные
13. Общее техническое обслуживание
14. Охрана окружающей среды

1. Указания по технике безопасности

- При контроле держать прибор только за изолированные ручки L1 **7** и L2 **8** и не прикасаться к испытательным щупам L1/- **2** и L2/+ **3**!
- Непосредственно перед использованием индикатора напряжения и после использования проверить работоспособность! (см. раздел 3). Индикатор напряжения не разрешается использовать, если функция одной или нескольких индикаций не действует или прибор выглядит неработоспособным.
- С разряженными батарейками работоспособность индикатора напряжения ограничена! При напряжении AC/DC $\geq 50\text{ V}$ возможна проверка напряжения с помощью светодиодной ступенчатой индикации **9** и без батареек.
- Индикатор напряжения разрешается использовать только для указанных интервалов напряжения и на электрических установках с напряжением переменного или постоянного тока до 1000 В!
- Индикатор напряжения разрешается использовать только в электрических цепях категории перенапряжения CAT III с не более, чем 1000 В или категории перенапряжения CAT IV с не более, чем 600 В фазы относительно земли.
- Не эксплуатировать прибор с открытым отсеком для батареек.
- Индикатор напряжения предназначен для применения профессиональными электриками с соблюдением правил безопасной работы.
- Светодиодная ступенчатая индикация служит для указания интервала напряжения, она не служит для измерения.
- Создание тестер напряжения более чем на 30 секунд напряжение (максимально допустимое время включения ED = 30 с)!
- Индикатор напряжения не разрешается разбирать!
- Поверхность корпуса индикатора напряжения необходимо защищать от загрязнения и повреждений.
- В качестве защиты от ранения необходимо после использования индикатора напряжения надеть защитные колпачки на измерительные щупы **1**!

Электрические символы на приборе:

Символ	Значение
	Важная документация! Этот символ указывает, что в руководстве описано в руководстве, чтобы избежать любого риска
	Прибор или оборудование для работы под напряжением
	Клавиша
	AC переменное напряжение
	DC постоянное напряжение
	DC/AC постоянное и переменное напряжение
	Земля (напряжение относительно земли)
	Индикация вращения магнитного поля; индикация вращения магнитного поля может указываться только на заземленной сети при частоте 50 или 60 Гц
	Этот символ указывает на правильное положение батареек

2. Описание прибора

- 1** Защитный колпачок щупов
- 2** Испытательный щуп L1/-
- 3** Испытательный щуп L2/+

- 4 Светодиодное освещение места измерения
- 5 Сенсор детектора повреждения кабеля
- 6 Клавиша
- 7 Ручка L1
- 8 Ручка с дисплеем L2
- 9 Светодиоды индикации уровня
- 10 Светодиоды +/- индикации полярности
- 11 Красный светодиод ⚡ для проверки внешнего провода (фазы)
- 12 Зеленые светодиоды ◀LR▶ индикации вращения магнитного поля (влево/вправо)
- 13 Желтый светодиод Ω для проверки прохождения (светящийся)/ детектор повреждения кабеля (мигающий)

3. Проверка работоспособности (Рис. А)

- Непосредственно перед использованием и после использования индикатора напряжения проверить работоспособность!
- Активирование устройства самоконтроля (самотестирование):
 - Замкнуть накоротко измерительные щупы L1/- 2 и L2/+ 3.
 - Нажать на клавишу 6 в ручке с дисплеем L2 3 в течении прим. 3 сек., чтобы инициировать самоконтроль.
 - Зуммер звучит, все светодиоды (кроме - 12 В светодиодов/+ 12 В) 9 и подсветка места измерения должны функционировать.
- Требуется замена батареек, если больше невозможно произвести самоконтроль (самотестирование).
- Произведите проверку индикатора напряжения на известных источниках напряжения, например в розетке 230 В.
- Не используйте индикатор напряжения, если не действуют безупречно все функции!

4. Контроль напряжения AC/DC (Рис. В/С)

- Приложите оба испытательных щупа L1/+ 2 и L2/- 3 к подлежащим контролю частям электроустановки.
- Величина имеющегося напряжения указывается с помощью светодиодов индикации уровня напряжения 9.
- Мигающий свет уровне показывает, что напряжение на светодиодные этапе не были обработаны (кроме 12/24 В светодиодов). Светодиодные фары с шагом 75 - 85 % от значения шкалы.
- Индикация переменных напряжений (AC) производится одновременным свечением светодиода + 12 В и светодиода - 12 В.
- Индикация постоянных напряжений (DC) производится свечением светодиода + 12 В или светодиода - 12 В. С помощью индикации полярности 10 производится индикация полярности + или - напряжения на щупе L2/+ 3.
- С целью различия энергоемких и не энергоемких напряжений (например, подключенных емкостных напряжений помех) можно путем нажатия обеих клавишей подключать внутреннюю нагрузку (см. раздел 5.)

Индикация перегрузки

Если напряжение на измерительных щупах L1/- 2 и L2/+ 3 выше допустимого номинального напряжения, то мигают все светодиоды индикации шкалы 9. Индикация перегрузки происходит при напряжении AC/DC более 1.100 В.

5. Подключение нагрузки с вибрационным сигналом (Рис. В/С)

Обе ручки L1 7 и L2 8 оснащены клавишами 6. При нажиме обеих клавиш производится переключение на меньшее внутреннее сопротивление. При этом в ручке с дисплеем L2 8 вибрационный двигатель (несбалансированный двигатель) подключается к напряжению. При напряжении более 200 В он приводится во вращательное движение. С увеличением напряжения он вращается быстрее и увеличивается его вибрация. Длительность проверки с меньшим внутренним сопротивлением (контроль нагрузки) зависит от величины измеряемого напряжения. Для предотвращения недопустимого нагрева прибора предусмотрена термическая защита (обратная регулировка). При этой обратной регулировке уменьшается число оборотов вибрационного двигателя, а внутреннее сопротивление повышается.

Подключение нагрузки (обе клавиши нажаты) может использоваться для ...

- подавления реактивного напряжения (индуктивные или емкостные напряжения)
- разряда конденсаторов
- срабатывания FI-выключателя 10/30 мА. Срабатывание FI-выключателя производится путем контроля внешнего провода (фаза) относительно защитного провода (рис. Е)

6. Проверка внешнего провода (фазы) (рис. D)

- Обхватите по всей поверхности ручки L1 7 и L2 8, чтобы обеспечить емкостное соединение с землей.
- Приложите испытательный щуп L2/+ 3 к проверяемой части электроустановки. Обязательно обратите внимание на то, чтобы при однополюсной проверке внешнего провода (фазы) испытательный щуп L1/- 2 не имел контакта и ничего не касался.
- Если на дисплее загорается красный светодиод ⚡ 11, то к этой части электроустановки подключен внешний провод (фаза) переменного напряжения.

Указание:

Однополюсная проверка внешнего провода (фазы) возможна в заземленной сети напряжением более 230 В, 50/60 Гц (фаза относительно земли). Спецодежда и усло-

вия изоляции местоположения могут нарушить функцию.

Внимание!

Отсутствие напряжения может быть определено только двухполюсным контролем.

7. Проверка направления вращения магнитного поля (рис. F/G)

- Полностью обхватите ручки L1 **7** и L2 **8**, чтобы обеспечить емкостное соединение с землей.
- Приложите измерительные щупы L1/- **2** L2/+ **3** к двум внешним проводам (фазам) и проверьте, имеется ли напряжение на внешних проводах, например величиной 400 В.
- На наличие правого поля вращения (фаза L1 перед фазой L2) указывает свечение зеленого светодиода ► индикация вращения магнитного поля **12**.
- На наличие левого поля вращения (фаза L2 перед фазой L1) указывает свечение зеленого светодиода ◀ индикации вращения магнитного поля **12**.
- Проверка вращения магнитного поля всегда требует контрольной проверки путем перестановки испытательных щупов L1/- **2** и L2/+ **3**, при которой должно изменяться направление вращения.

Указание:

Проверка вращения магнитного поля возможна в трехфазных сетях с напряжением более 230 В - 900 В, 50/60 Гц (фаза относительно фазы). Спецодежда и условия изоляции местоположения могут нарушить функцию.

8. Проверка прохождения (рис. H)

- Проверка прохождения тока должна проводиться на не находящихся под напряжением частях электроустановки, при известных условиях необходимо разрядить конденсаторы.
- Приставьте оба измерительных щупа L1/- **2** и L2/+ **3** к подлежащей проверке части установки.
- При прохождении тока ($R < 100 \text{ к}\Omega$) раздается звуковой сигнал и загорается желтый светодиод Ω **13** прохождения тока.
- Эта проверка может быть использована также для определения направления пропускания и не проводящего направления полупроводниковых компонентов.
- При наличии напряжения на месте измерения индикатор напряжения автоматически переключает на контроль напряжения и указывает его величину.

9. Детектор обрыва кабеля (рис. I)

- Детектор обрыва кабеля локализирует без прикосновения обрыв кабеля на открытых и находящихся под напряжением проводах.
- Полностью обхватите ручку L2 **8** и проведите детектор **5** по находящейся под напряжением проводке (например, кабельной катушке или гирлянде) от места ввода питания (фаза) по направлению к другому концу провода.
- Пока проводка не повреждена, происходит мигание желтого светодиода Ω **13** для прохождения (прозвона).
- Повреждение кабеля обнаружено, как только желтый светодиод Ω **13** гаснет.

Указание:

Детектор обрыва кабеля может заземленной от 230 В, 50/60 Гц (между фазой и землей) используются. Изоляционные защитную одежду и условий может повлиять на функцию.

10. Подсветка места измерения (Рис. J)

- Подсветка места измерения **4** может подключаться при открытых измерительных щупах путем нажима (1 сек) на клавишу **6** ручки с дисплеем L2 **8**.
- Выключается автоматически через 10 секунд

11. Замена батареек (Рис. К)

- Не измеряйте напряжением прибором с открытым отсеком для батареек!
- Отсек батареек находится на обратной стороне ручки с дисплеем L2 **8**.
- Отвинтите винт крышки отсека батареек и замените разряженные батарейки двумя новыми батарейками типа Micro (LR03/AAA). При установке новых батареек обратите внимание на правильную полярность!
- Установите крышку отсека батареек обратно на место в ручке с дисплеем L2 **8** и затяните винт.

12. Технические данные

- Правила: DIN EN 61243-3: 2011, IEC 61243-3: 2009
- Интервалы номинального напряжения: 12 В - AC/DC 1000 В
- Интервал номинальной частоты f: 0 - 500 Гц
- Макс. погрешность индикации: $U_n \pm 15 \%$, ELV $U_n + 0 \%$ - 15 %
- Внутреннее сопротивление, измерительная цепь: 175 к Ω ,
- Потребление тока, измерительная цепь: $I_s < 6,0 \text{ мА}$ (1.000 В)
- Потребление тока, цепь нагрузки: $I_s < 550 \text{ мА}$ (1.000 В)
- Индикация полярности: + 12 В светодиод, - 12 В светодиод
- Проверка внешнего провода (фазы) и вращения магнитного поля: $\geq U_n$, 230 В, 50/60 Гц
- Проверка прохождения тока: 0 - 100 к Ω , светодиод + зуммер, испытательный ток не более 10 $\mu\text{А}$
- Детектор обрыва кабеля: $\geq U_n$, 200 В
- Вибрационный двигатель, срабатывание при: $\geq U_n$, 230 В
- Категория перенапряжения: CAT IV 600 В, $\frac{1}{5}$ CAT III 1000 В
- Тип защиты: IP 65 (DIN VDE 0470-1 IEC/EN 60529)
- 6 - первый показатель: защита против доступа к опасным частям и защита против инородных тел, пыленепроницаемый

5 - второй показатель: защищен от брызг воды. Может применяться при осадках.

- максимум допустимая нагрузка: 30 с (макс. 30 секунд), 240 с выкл
- Батарейки: две микробатарейки, LR03/AAA (3 В)
- Масса: около 250 г
- Длина соединительного кабеля: около 1000 мм
- Интервал температуры эксплуатации и хранения: - 15 °С - + 55 °С (категория климата N)
- Относительная влажность: 20 % - 96 % (категория климата N)
- Время обратного регулирования (термическая защита): напряжение/время: 230 В/30 с, 400 В/9 с, 690 В/5 с, 1000 В/2 с
- Время срабатывания индикации (собственное время): 750 ms

13. Общее техническое обслуживание

Очищайте прибор снаружи чистой и сухой тряпкой.

Если в области батареек или в корпусе отсека батареек имеются загрязнения или отложения, очистите их сухой тряпкой.

При длительном хранении прибора вытащите батарейки из прибора!

14. Защита окружающей среды



По окончании срока службы сдайте прибор в имеющиеся пункты утилизации.

Bruksanvisning DUSPOL® expert

Läs noga igenom bruksanvisningen och säkerhetsanvisningarna innan du använder spänningsprovaren DUSPOL® expert.

Innehållsförteckning



1. Säkerhetsanvisningar
2. Funktionsbeskrivning
3. Funktionstest
4. Provning av lik- och växelspänningar (AC/DC)
5. Lasttillkoppling med vibrationslarm
6. Provning av ytterledaren (fas)
7. Fasföljdsprovning
8. Genomgångsprovning
9. Kabelbrottsdetektor
10. Mätställebelysning
11. Batteribyte
12. Tekniska data
13. Allmän skötsel
14. Miljöinformation

1. Säkerhetsanvisningar

- Greppa endast spänningsprovaren i de isolerade handtagen L1 **7** och L2 **8** under mätningen. Vidrör EJ någon av provspetsarna L1/- **2** och L2/+ **3**!
- Spänningsprovaren skall funktionstestas både direkt före och direkt efter användning (se punkt 3). Spänningsprovaren får inte användas om minst en av indikeringarna inte visar något värde eller om funktionen uteblir helt.
- Spänningsprovaren fungerar bara till viss del när batterierna är tomma! Från och med en lik-/växelspänning på ≥ 50 V kan spänningsprovning med LED-indikatorn **9** ske även utan batterier.
- Spänningsprovaren får endast användas inom specificerat märkspänningsområde och på elsystem upp till AC/DC 1 000 V.
- Spänningsprovaren får endast användas i strömkretsar enligt överspänningskategori CAT III med max. 1.000 V eller överspänningskategori CAT IV med en ledare på max. 600 V mot jord.
- Spänningsprovaren får inte användas med öppet batterifack.
- Spänningsprovaren är avsedd att användas av elinstallatörer som vet hur man handskas med den på ett säkert sätt.
- Lysdioderna (LED) visar endast spänningsområdet och är inte till för mätningssändamål.
- Skapa en spänningsprovare för mer än 30 sekunder spänning (max. tillåten inkopplingstid ED = 30 s)!
- Spänningsprovaren får inte tas isär.
- Spänningsprovarens hölje skall skyddas mot skador och smuts.
- För att man inte skall kunna skada sig på provspetsarna skall dessa förses med bifogade skyddshättor **1** när spänningsprovaren inte skall användas under en längre tid.

Elektriska symboler på spänningsprovaren:

Symbol	Betydelse
	Viktig dokumentation! Symbolen visar att guiden som beskrivs i handboken, för att undvika risker
	Instrument eller utrustning för arbete under spänning
	Tryckknapp
	Växelspänning (AC)
	Likspänning (DC)
	Lik- och växelspänning (DC/AC)
	Jord (spänning till jord)

	Fasföljdsvisning: visning kan bara ske vid 50 resp. 60 Hz i jordat nät
	Denna symbol visar hur batterierna skall placeras så att polerna hamnar rätt

2. Funktionsbeskrivning

- 1 Skyddshättor
- 2 Provspets L1/-
- 3 Provspets L2/+
- 4 Mätställebelysning med lysdioder
- 5 Sensorn till kabelbrottsdetektorn
- 6 Tryckknapp
- 7 Handtag L1
- 8 Displayhandtag L2
- 9 Spänningsindikering (LED)
- 10 +/- LED-dioder för polaritetsvisning
- 11 Röd lysdiod ⚡ för provning av fasledare
- 12 Gröna lysdioder ◀LR▶ fasföljdsvisning (vänster/höger)
- 13 Gul lysdiod Ω för genomgångsprovning (lysande)/ kabelbrottsdetektor (blinkande)

3. Funktionsbeskrivning (bild A)

- Spänningsprovaren skall funktionstestas både direkt före och direkt efter användning.
- Aktivering av självtestfunktionen:
 - Kortslut provspetsarna L1/- 2 och L2/+ 3.
 - Starta självtestfunktionen genom att hålla tryckknappen 6 på displayhandtagen L2 3 intryckt i cirka 3 sekunder.
 - Det hörs en summersignal, alla lysdioderna (utom lysdiod - 12 V eller + 24 V) 9 och mätställebelysningen måste visa att provaren fungerar.
- Batterierna måste bytas om självtestfunktionen inte längre kan aktiveras.
- Testa spänningsprovaren på kända spänningskällor, t.ex. på ett 230 V-vägguttag.
- Använd inte spänningsprovaren om inte alla funktionerna är felfria!

4. Så provas lik- och växelspänningar (AC/DC) (bild B/C)

- Anslut båda provspetsarna L1/+ 2 och L2/- 3 till den anläggningsdel som skall provas.
- Den aktuella spänningen visas med lysdioderna på spänningsindikeringen 9.
- En blinkande lampa nivå visar att spänningen LED steget inte bearbetats (utom lysdiod 12/24 V). En LED steg ljus från 75 - 85 % av skalan värde.
- Vxelspänningar (AC) visas genom att lysdiod + 12 V och lysdiod - 12 V blinkar till samtidigt.
- Likspänningar (DC) visas genom att lysdiod + 12 V eller lysdiod - 12 V blinkar till. Polaritetsindikeringen 10 visar polariteten +/- för provspets L2/+ 3.
- För att kunna särskilja energirika och energifattiga spänningar åt (t.ex. kapacitivt inkopplade brusspänningar) kan man tillkoppla en intern last i spänningsprovaren genom att trycka in båda tryckknapparna (se punkt 5).

Överlastindikator

Om spänningen på provspets L1/- 2 och L2/+ 3 är högre än den tillåtna märkspänningen lyser alla lysdioderna i spänningsindikeringen 9 till. Överlast visas från och med AC/DC 1.100 V.

5. Lasttillkoppling med vibrationslarm (bild B/C)

Båda handtagen L1 7 och L2 8 är försedda med tryckknappar 6. När båda knapparna trycks in kopplas spänningsprovaren om till en lägre ingångsresistans. I och med detta läggs i displayhandtaget L2 8 en vibrationsmotor (Motor med obalans) under spänning. Vid cirka 200 V börjar motorn rotera, och i takt med att spänningen stiger ökar även motorns varvtal och vibration. Tiden för mätningen med lägre ingångsresistans (lasttest) är beroende av den spänning som skall mätas. För att spänningsprovaren inte skall bli för varm har den ett inbyggt termiskt skydd. När skyddet aktiveras sjunker vibrationsmotorns varvtal medan ingångsresistansen ökar.

Lasttillkoppling (med båda tryckknapparna intryckta) kan utnyttjas för att

- förhindra kapacitiva och induktiva spänningarna
- ladda ur kondensatorer
- utlösa jordfelsbrytare 10/30 mA. Jordfelsbrytaren utlöses genom test på fasledare mot jord (bild E).

6. Provning av fasledare (bild D)

- Greppa helt om handtagen L1 7 och L2 8 för att garantera kapacitiv koppling mot jord.
- Anslut provspets L2/+ 3 till den anläggningsdel som skall provas.
Var noga med att inte vidröra provspetsen L1/- 2 under mätningen!
- När den röda lysdioden ⚡ 11 lyser till på displayen har denna anläggningsdel en fasledare med växelspänning.

OBS!

Den enpoliga provningen av fasledare kan utföras först vid minst 230 V, 50/60 Hz (fas mot jord) i jordade nät. Funktionen kan påverkas av skyddsklädsel och av isolationsförhållandena på mätplatsen.

Obs!

Det går endast att fastställa om systemet är spänningsfritt genom att göra en tvåpolig provning.

7. Fasföljdsprovning (bild F/G)

- Greppa helt om handtagen L1 7 och L2 8 för att garantera kapacitiv koppling mot jord.
- Anslut provspetsarna L1/- 2 L2/+ 3 till två fasledare och testa om fasledarna har en spänning på t.ex. 400 V.

- Om fasledarna är anslutna för högerrotation (fas L1 före fas L2) lyser den gröna lysdioden ► för fasföljdsvisningen 12 till.
- Om fasledarna är anslutna för vänsterrotation (fas L2 före fas L1) lyser den gröna lysdioden ◀ för fasföljdsvisningen 12 till.
- Fasföljdsprovningen kräver alltid en motkontroll. Vid denna motkontroll skall provspetsarna L1/- 2 och L2/+ 3 byta plats och fasföljden ändra sig.

Obs!

Fasföljdsprovningen kan utföras vid minst 230 V - 900 V, 50/60 Hz (fas mot jord) i jordade nät. Funktionen kan påverkas av skyddsklädsel och av isolationsförhållandena på mätplatsen.

8. Genomgångsprovning (bild H)

- Genomgångsprovning genomförs på spänningsfria anläggningsdelar. Vid behov måste kondensatorerna först laddas ur.
- Anslut både provspetsarna L1/- 2 och L2/+ 3 till de anläggningsdelar som skall provas.
- Vid genomgång ($R < 100 \text{ k}\Omega$) hörs en ljudsignal samtidigt som den gula lysdioden Ω 13 för genomgång lyser till.
- Denna provning kan även användas för att bestämma led- och spärriktningen i halvledarkomponenter.
- Om ett provställe står under spänning kopplas spänningsprovaren automatiskt om till spänningsprovning samtidigt som den anger detta.

9. Kabelbrottsdetektor (bild I)

- Kabelbrottsdetektorn lokaliserar beröringsfritt kabelbrott i frilagda ledningar som står under spänning.
- Greppa helt om displayhandtaget L2 8 och för detektorn 5 över en spänningsförande ledning (t.ex. en kabelrumma eller ljuskedja) från inmatningsstället (fasen) i riktning mot den andra änden på ledningen.
- Så länge ledningen inte bryts blinkar den gula lysdioden Ω 13 för genomgång.
- När den gula lysdioden Ω 13 slocknar betyder det att kabelbrottet har lokaliserats.

OBS!

Den kabelbrott Detektorn kan jordat från 230 V, 50/60 Hz (fas till jord) används. Isolerande skyddskläder och platsförhållanden kan påverka funktionen.

10. Mätställebelysning (bild J)

- Mätställebelysningen 4 kan tillkopplas genom att trycka 1 sekund på tryckknappen 6 på displayhandtaget L2 8 medan provspetsarna är öppna.
- Den automatiskt efter 10 sekunder

11. Batteribyte (bild K)

- Spänningsprovaren får inte anslutas till spänningsförande delar om batterifacket är öppet!
- Batterifacket sitter på baksidan av displayhandtaget L2 8.
- Lossa skruven i locket till batterifacket och byt ut de gamla batterierna mot två nya av typ Micro (LR03/AAA). Var noga med att batteripolerna hamnar rätt!
- Sätt tillbaka batterilocket på displayhandtaget L2 8 igen och dra åt skruven.

12. Tekniska data

- Standard: SS-EN 61243-3: 2010, IEC 61243-3: 2009
- Märkspänningsområde: 12 V till AC/DC 1.000 V
- Märkfrekvensområde f: 0 till 500 Hz
- Max. visningsfel: $U_n \pm 15 \%$, ELV $U_n + 0 \%$ - 15 %
- Ingångsresistans, mätkrets: 175 k Ω ,
- Strömförbrukning, mätkrets: $I_s < 6,0 \text{ mA}$ (1.000 V)
- Strömförbrukning, lastkrets: $I_s < 550 \text{ mA}$ (1.000 V)
- Polaritetsvisning: + 12 V LED, - 12 V LED
- Fas- och fasföljdsprovning: $\geq U_n$ 230 V, 50/60 Hz
- Genomgångsprovning: 0 till 100 k Ω , LED + summersignal, testström: max. 10 μA
- Kabelbrottsdetektor: $\geq U_n$ 200 V
- Vibrationsmotor, startspänning: $\geq U_n$ 230 V
- Överspänningskategori: CAT IV 600 V, $\frac{1}{2}$ CAT III 1000 V
- Kapslingsklass: IP 65 (DIN VDE 0470-1 IEC/EN 60529)
- 6 - första siffran: skydd mot beröring av farliga delar och skydd mot fasta föremål, dammtäta
- 5 - andra siffran: skydd mot droppar från alla håll. Kan även användas i regnväder.
- max. tillåtna Kapacitet: 30 s (max. 30 sekunder), 240 s av
- Batteri: 2 st. Micro, LR03/AAA (3 V)
- Vikt: ca 250 g
- Förbindningskabelns längd: ca 1000 mm
- Drift- och lagringstemperatur: - 15 °C till + 55 °C (klimatkategori N)
- Relativ luftfuktighet: 20 % till 96 % (klimatkategori N)
- Återställningstider (termiskt skydd):
spänning/tid: 230 V/30 s, 400 V/9 s, 690 V/5 s, 1000 V/2 s.
- displayens reaktionstid (egentid): 750 ms

13. Allmän skötsel

Rengör höljet med en ren och torr trasa.

Smuts eller avlagringar i batteriområdet eller på batterihöljet kan också tas bort med en torr trasa.

Ta ur batterierna ur spänningsprovaren om den inte skall användas under en längre tid.

14. Miljöinformation

Förbrukad produkt skall lämnas in på lämplig återvinningsstation.

Upute za rukovanje DUSPOL® expert

Prije nego što počnete upotrebljavati ispitivač napona DUSPOL® expert: Pročitajte Upute za rukovanje i obavezno se pridržavajte uputa o sigurnosti !









Sadržaj

1. Upute o bezbednosti
2. Opis uređaja
3. Provera funkcije
4. Ispitivanje napona AC/DC
5. Uključivanje opterećenja sa vibracionim alarmom
6. Ispitivanje vanjskog vodiča (faza)
7. Provera polja okretanja
8. Ispitivanje provodljivosti
9. Detektor loma kabela
10. Osvetljenje mesta ispitivanja
11. Zamena baterija
12. Tehnički podaci
13. Opšte održavanje
14. Zaštita okoline

1. Upute o bezbednosti:

- Uređaj kod ispitivanja dirati samo na izoliranim ručkama L1 **7** i L2 **8**, NE dirati vrhove ispitivača L1/- **2** i L2/+ **3** !
- Neposredno prije i nakon korištenja ispitivača napona, proveriti ispitivač na funkciju ! (vidi tačku 3). Ispitivač napona ne sme se koristiti ako ne radi funkcija jednog ili više pokazivača ili ako ispitivač nije spreman za rad – ne pokazuje funkcije rada!
- Ispitivač napona kod prazne baterije radi samo s ograničenim funkcijama ! Od napona AC/DC ≥ 50 V moguće je ispitivanje napona preko LED prikaza sa stupnjevima **9** moguće i bez baterija.
- Ispitivač napona se koristi samo u navedenom području nazivnog napona i unutar električnih sistema do AC/ DC 1.000 V!
- Ispitivač napona se isključivo koristi u strujnim krugovima kategorije nadnapona CAT III sa maks. 1000 V ili kategorije nadnapona CAT IV sa maks. 600 V vodič u zemlju.
- Nikada ne raditi sa uređajem kada je otvoren poklopac pretinca s baterijama.
- Ispitivač napona je namenjen za korištenje od strane kvalifikovanih električara, u sklopu postupka sigurnog rada.
- LED lampice sa stupnjevima služe prikazu raspona napona, one ne služe merenju.
- Ispitivač napona nakon pritiska tastera ne smemo nikada duže od 30 sekundi staviti na napon (maksimalno dopušteno vreme uključivanja VU(ED) = 30 sek)!
- Ispitivač napona ne sme se rastavljati!
- Ispitivač napona treba čuvati od onečišćenja i oštećenja na površini kućišta.
- Radi zaštite od ozlede, nakon korištenja ispitivača napona, vrhove ispitivača pokriti sa priloženom zaštitom za vrhove **1**!

Električni simboli na uređaju:

Simbol	Značenje
	Важно документација! Симбол означава да употребу описан у приручнику, да би избегли било какве ризике
	Uređaj ili oprema za rad pod naponom
	Taster
	AC izmehnični napon
	DC istosmerni napon
	DC/AC istosmerni i naizmehnični napon
	Земља (напон на масу)
	Prikaz pravca polja okretaja: Pravac polja okretaja može se prikazati samo pri 50 odnosno 60 Hz i u uzemljenoj mreži
	Ovaj simbol pokazuje polove prema kojima se pravilno postavljaju baterije

2. Opis uređaja

- 1** Zaštita vrhova ispitivača
- 2** Vrh ispitivača L1/-
- 3** Vrh ispitivača L2/+
- 4** LED-rasveta mesta merenja
- 5** Senzor detektora loma kabela
- 6** Taster
- 7** Ručka L1
- 8** Ručka ekrana L2
- 9** LED-lampice prikaza stupnjeva
- 10** +/- LED-ovi prikaza polariteta
- 11** crvena LED ζ za ispitivanje vanjskog vodiča (faza)
- 12** zelene LED \blacktriangleleft LR \blacktriangleright polja pravca okretaja (levo/desno)
- 13** žuta LED Ω za ispitivanje provodljivosti (svetli)/ detektor loma kabela (treptće)

3. Provera funkcije (slika A)

- Neposredno prije i nakon korištenja ispitivača napona, proveriti ga na funkciju !
- Aktiviranje vlastitog ispitivanja (samospitivanje):
 - Vrhove ispitivača L1/- **2** i L2/+ **3** spojiti .
 - Taster **6** u ručki s prikazivačem L2 **3** držati pritisnutim ca. 3 sek. da bismo startali samotest.

- Javlja se zvučni signal, sve LED lampice (osim - 12 V LED/+12 V LED) 9 i rasvete mesta merenja moraju pokazati funkciju.
- Potrebno je zameniti baterije kada više ne možemo aktivirati sistem samoispitivanja (samotesta).
- Testirajte ispitivač napona na poznatim izvorima napona, na primer na 230V utičnici.
- Nemojte koristiti ispitivač napona ako mu sve funkcije ne rade uredno !

4. Ispitivanje napona AC/DC (slika B/C)

- Postavite oba ispitna vrha L1/+ 2 i L2/- 3 na delove sistema – postrojenja koje želite ispitati.
- Visina izmerenog napona prikazuje se na LED lampicama stupnjeva 9.
- Trepćuća LED lampica stupnja javlja da nije dosegnuta vrednost napona tog LED stupnja (osim 12/24 V LED).
- Izmenični naponi (AC) prikazuju se istovremenim uključivanjem (svetle) + 12 V LED i - 12 V LED.
- Istosmerni naponi (DC) prikazuju se uključivanjem + 12 V LED ili - 12 V LED. Preko indikatora polariteta 10 prikazuje nam se **polaritet** + ili – na vrhu ispitivača L2/+ 3.
- Da bismo razlikovali napone bogatije ili siromašnije energijom (na primer kapacitativno povezane smetnje u naponu), pritiskom na oba tastera uključujemo interno opterećenje u samom ispitivaču napona (vidi tačku 5).

Indikator prekomernog opterećenja

Ako je napon na vrhovima ispitivača L1/- 2 i L2/+ 3 veći od dopuštenog nazivnog napona, trepću sve LED lampice stupnjeva 9. Prikaz prekomernog opterećenja aktivira se od AC/DC 1.100 V.

5. Dodavanje opterećenja sa vibracionim alarmom (slika A/B)

Obe ručke L1 7 i L2 8 opremljene su sa tasterima 6. Pritiskom na oba tastera uređaj prebacujemo na manji interni otpor. Ovde se u ručki s ekranom L2 8 pod napon uključuje vibracioni motor (necentrisani motor). Od ca. 200 V ovaj se motor uključuje u rotaciju. Povećanjem napona povećava se broj okretaja i vibracije. Trajanje ispitivanja sa smanjenim unutarnjim otporom (ispitivanje opterećenja) ovisi o visini izmerenog napona. Da ne bi došlo do neželjenog zagrijavanja uređaja, predviđena je termička zaštita (regulaciona). Ova regulacija smanjuje broj okretaja vibracionog motora i unutarnji otpor opet raste.

Dodavanje opterećenja (oba tastera pritisnuta) možemo koristiti da bismo.....

- suzbili slepe napone (induktivne i kapacitativne)
- ispraznili kondenzatore
- aktivirali 10/30 mA FI-zaštitne prekidače. Aktiviranje FI-zaštitnog prekidača vrši se ispitivanjem na vanjskom vodiču (faza) prema PE (uzemljenje) (slika E)

6. Ispitivanje vanjskog vodiča (faza) (slika D)

- Uхватite u celosti ručke L1 7 i L2 8 da biste osigurali kapacitativnu vezu sa tlom.
- Postavite vrh ispitivača L2/+ 3 na deo sistema koji ispitujete .
Uvek paziti na to da kod jednog polnog vanjskog vodiča (faze) ne dođe do kontakta sa vrhom ispitivača L1/- 2 i da ovaj ostane bez kontakta.
- Kada se upali crvena LED ⚡ 11 na polju prikaza, na ovom delu postrojenja vanjskog vodiča (faze) imamo izmenični napon.

Napomena:

Ispitivanje jednog polnog vanjskog vodiča (faze) moguće je u uzemljenoj mreži od 230 V, 50/60 Hz (faza prema uzemljenju). Zaštitna odeća i izolacije na mestu ispitivanja mogu delovati na funkciju.

Pažnja!

Nepostojanje napona se može ustvrditi samo dvopolnim ispitivanjem.

7. Ispitivanje polja okretanja (slika F/G)

- Uхватite u celosti ručke L1 7 i L2 8 da biste osigurali kapacitativnu vezu sa tlom.
- Postavite vrhove ispitivača L1/- 2 L2/+ 3 na dva vanjska vodiča (faze) i proverite da li je napon vanjskih vodiča na primer 400V.
- Okretaje udesno imamo (faza L1 prije faze L2) kada se upali zelena LED ► prikaza polja okretaja 12.
- Okretaje ulevo (faza L2 prije faze L1) imamo kada se upali zelena LED ◀ prikaza polja okretaja 12.
- Provera polja okretaja uvek zahteva dodatnu kontrolu sa zamenjenim vrhovima ispitivača L1/- 2 i L2/+ 3 kod kojih se mora promeniti sled okretaja.

Napomena:

Ispitivanje polja okretaja moguće je od 230 V - 900 V, 50/60 Hz (faza na fazu) kod uzemljene visokonaponske strujne mreže. Zaštitna odeća i izolacije na mestu ispitivanja mogu delovati na funkciju.

8. Ispitivanje provodljivosti (slika H)

- Ispitivanje provodljivosti vrši se na delovima sistema oslobođenim od napona, po potrebi treba isprazniti kondenzatore.
- Postavite oba vrha ispitivača L1/- 2 i L2/+ 3 na delove postrojenja koje ispitujete.
- Kod provodljivosti ($R < 100 \text{ k}\Omega$) javlja se zvučni signal i pali se žuta LED Ω 13 za provodljivost.
- Ovo ispitivanje možemo koristiti i za utvrđivanje pravca provođenja i blokade elemenata poluvodiča.
- Ako na mestu ispitivanja imamo napon, ispitivač napona se automatski prebacuje na rad ispitivanja napona i daje nam njegov prikaz.

9. Detektor loma kabela (slika I)

- Detektor loma kabela bez kontakta lokalizira lomove

- kablova na otvorenim vodovima i vodovima pod naponom.
- U celosti obuhvatiti ručicu s pokazivačem L2 ⑧ i detektor ⑤ postaviti preko kabela/voda pod naponom (na primer kablanski bubanj ili nisku svetala), od mesta ulaska napajanja (faza) u pravcu drugog kraja kabela/voda
- sve dok kabel nije prekinut trepće žuta LED Ω ⑬ za provodljivost
- mesto loma kabela smo našli čim se ugasi žuta LED Ω ⑬.

Napomena:

Detektor loma kabela se može koristiti u uzemljenim mrežama od 230 V, 50/60Hz (faza prema uzemljenju). Zaštitna odeća i izolacija na mestu merenja može delovati na funkciju rada uređaja.

10. Rasveta mesta merenja (slika J)

- Osvetljenje mesta merenja (lampu) ④ možemo uključiti kod otvorenih vrhova ispitivača, pritiskom (1 sek) tastera ⑥ u ručici s prikazom L2 ⑧.
- Автоматски искључује након 10 секунди

11. Zamena baterija (slika K)

- Ne stavljati uređaj pod napon kada je otvoren pretinac baterija!
- Pretinac baterija se nalazi na stražnjoj strani ručice s prikazom L2 ⑧.
- Odviti šaraf poklopca pretinca baterija i stare baterije zameniti novima – 2 baterije tipa Micro (LR03/AAA). Pazite da baterije stavite pravilno, prema označenim polovima!
- Vratite poklopac na pretinac baterija u ručici L2 ⑧ i zategnite šaraf.

12. Tehnička specifikacija

- Propisi: DIN EN 61243-3: 2011, IEC 61243-3: 2009
- Područje nazivnog napona: 12 V do AC/DC 1.000 V
- Područje nazivne frekvencije f: 0 do 500 Hz
- Maks. greška u prikazu: $U_n \pm 15\%$, ELV $U_n + 0\% - 15\%$
- Merni krug unutarnjeg otpora: 175 kΩ,
- Preuzimanje struje merni krug: $I_s < 6,0\text{ mA}$ (1.000 V)
- Preuzimanje struje kruga opterećenja: $I_s < 550\text{ mA}$ (1.000 V)
- Prikaz polariteta: + 12 V LED, - 12 V LED
- Vanjski vodič- (faza) i ispitivanje okretajnog kruga: $\geq U_n$, 230 V, 50/60 Hz
- Ispitivanje provodljivosti : 0 do 100 kΩ, LED + zujalica, ispitna struja: maks. 10 μA
- Detektor loma kabela : $\geq U_n$ 200 V
- Vibracioni motor , pokretanje : $\geq U_n$ 230 V
- Kategorija nadnapona : CAT IV 600 V, $\frac{1}{3}$ CAT III 1000 V
- Zaštita: IP 65 (DIN VDE 0470-1 IEC/EN 60529)
- 6 – kao prvi broj : Zaštita pristupa opasnim delovima i zaštita od čvrstih stranih tela, zaštićeno od prašine
- 5 – kao drugi broj: Zaštićeno od mlaza vode. Može se koristiti i kod kiše i padalina.
- maksimalno trajanje rada kod aktiviranja tastera:
VU (ED) = 30 sek (maks. 30 sekundi), 240 sek pauze
- Maks. dopušteno vreme rada : ED = 30 s (maks. 30 sekundi), 240 sek pauze
- Baterije: 2 x Micro, LR03/AAA (3 V)
- Težina: ca. 250 g
- Dužina spojnog kabela: ca. 1000 mm
- Temperatura rada i skladištenja : - 15 °C do + 55 °C (klimatska kategorija N)
- Relativna vlažnost zraka: 20 % bis 96 % (klimatska kategorija N)
- Vreme regulacije rada (termička zaštita):
Napon/vreme: 230 V/30 s, 400 V/9 s, 690 V/5 s, 1000 V/2 s.
- Vreme aktiviranja prikaza (vlastito vreme): 750 ms

13. Opšte održavanje

Kučište uređaja izvana prebrisati suhom, čistom krpom.

U slučaju nečistoća u području baterija ili pretinca – kučišta baterija, ukloniti iste suhom, čistom krpom. Kod dužeg mirovanja uređaja, iz njega izvadite baterije!

14. Zaštita okoline



Molimo da uređaj nakon isteka životnog veka zbrinete na odgovarajući, zakonom propisani način.

DUSPOL® expert Kullanım Kılavuzu

DUSPOL® expert voltaj test cihazını kullanmadan önce: Kullanma kılavuzunu dikkatlice okuyarak burada bulunan güvenlik bilgi notlarına uyunuz!

İçindekiler

1. Emniyet bilgileri
2. Cihaz açıklaması
3. Fonksiyon kontrolü
4. Voltaj testi AC/DC
5. Vibrasyon alarmlı yük bindirmesi
6. Harici iletken testi (faz)
7. Faz alanı testi
8. Geçirgenlik testi
9. Kablo kopuğu bulucu detektörü
10. Ölçüm yerlerinin aydınlatılması
11. Pili değiştirme
12. Teknik Veriler
13. Genel bakım
14. Çevre koruması

1. Emniyet bilgisi:

- Test sırasında cihazı sadece izolasyonlu yerlerinden L1 ⑦ ve L2 ⑧ tutup test uçlarına L1/- ② ve L2/+ ③ kesinlik-

le dokunmayınız!

- Kullanımın hemen öncesinde ve sonrasında voltaj test cihazının işlerliğini teste edin! (bakınız Bölüm 3). Bir veya birden fazla göstergenin devre dışı kalması veya fonksiyona hazır olmadığı görüldüğü takdirde voltaj test cihazı kullanılamaz!
- Voltaj test cihazı pil boşaldığı zaman sınırlı şekilde işlevselliğe sahiptir! AC/DC ≥ 50 V düzeyindeki voltajdan itibaren pil olmadan da LED kademe göstergesi 9 üzerinden voltaj testi yapılabilir.
- Voltaj test cihazı sadece belirtilen nominal gerilim alanında AC/DC 1.000 V elektrik tesisatlarında kullanılabilir!
- Gerilim test cihazı sadece Maks.1000 V düzeyindeki CAT III yüksek voltaj kategorisi ile Maks.600 V iletken CAT IV yüksek voltaj kategorisinde topraklanmış halde kullanılabilir.
- Cihaz, pil yuvası açılmadan kullanılmalıdır.
- Voltaj test cihazı elektrik uzmanları tarafından güvenli çalışma yöntemine uygun biçimde kullanılmak üzere tasarlanmıştır.
- LED kademe göstergesi voltaj aralığının ekrana getirilmesine yarar ve ölçüm yapmak için düzenlenmemiştir.
- 30 saniyeden daha fazla gerilim bir gerilim test cihazı (maksimum izin verilen açma süresi ED = 30s) oluşturma!
- Voltaj test cihazı kesinlikle sökülmemelidir!
- Voltaj test cihazı kirden ve kasa üst yüzeyinin hasar görmesinden korunmalıdır.
- Yaralanmalardan korunmak amacı ile voltaj test cihazı kullanıldıktan sonra test uçlarına pakette bulunan test ucu koruma çubuğu 1 takılmalıdır!

Cihaz üzerindeki elektrik sembolleri:

Sembol	Anlam
	Önemli belgeleri! Sembol kılavuzda herhangi risklerden kaçınmak için, kılavuzda açıklanan belirtir
	Voltaj altında çalışmaya izin veren cihaz veya donanım
	Basma tuşu
	AC alternatif akım
	DC sabit akım
	DC/AC sabit ve alternatif akım
	Toprak (toprak gerilim)
	Faz alanı yön göstergesi; dönüş alanı yönü sadece 50 ila 60 Hz'de topraklı bir şebekede ekrana getirilir
	Bu semboller kutuplarını doğru takmak için pillerin yönünü gösterir

2. Cihaz açıklaması

- 1 Test ucu koruma çubuğu
- 2 Test ucu L1/-
- 3 Test ucu L2/+
- 4 LED'li ölçüm yeri ışıklandırması
- 5 Kablo kopuğu arama detektör sensörü
- 6 Basmalı tuş
- 7 Tutacak L1
- 8 Gösterge tutacağı L2
- 9 LED kademe göstergesi
- 10 +/- Polarite gösterge LED'leri
- 11 Harici iletken testi için kırmızı LED ⚡ (faz)
- 12 Faz alanı göstergesinin yeşil LED'leri ◀LR▶ (sol/sağ) Geçirgenlik testi için
- 13 sarı LED Ω (yanar)/Kablo kopuğu arama detektörü (yanıp söner)

3. Fonksiyon kontrolü (Resim A)

- Kullanımın hemen öncesinde ve sonrasında voltaj test cihazının işlerliğini teste edin!
- Oto test tertibatının aktivasyonu (oto-test):
 - Test uçlarına L1/- 2 ve L2/+ 3 kısa devre yaptırın.
 - Gösterge tutacağındaki L2 3 basmalı tuşunu 6, 3 saniye süre ile batırıp oto testi başlatın.
 - Alarm sesi çıkar, tüm LED'ler (- 12 V LED'ler/+ 12 V LED'ler hariç) 9 ve ölçüm yeri aydınlatması işlerlik göstermektedir.
- Oto test tertibatı (oto test) aktive edilemediği takdirde, pillerin değiştirilmesi gerekir.
- Voltaj test cihazını bildiğiniz voltaj kaynaklarında, örneğin 230 voltluk prizlerde deneyebilirsiniz.
- Tüm fonksiyonlar kusursuz biçimde çalışmadığı takdirde, voltaj test cihazını kullanmayınız!

4. Voltaj test cihazı AC/DC (Resim B/C)

- Her iki test ucunu L1/+ 2 ve L2/- 3 'ü test edilecek cihaza takınız.
- Bağlanan voltajın düzeyi LED kademe göstergesi 9 ile ekrana getirilir.
- Yanıp sönen bir ışık seviye LED aşamasının voltaj işlenmiş edilmemiş olduğunu gösterir (12/24 V LED'ler hariç). Skala değeri % 75 - 85 bir LED adım ışıkları.
- Alternatif akımlar (AC) + 12 V LED ve - 12 V LED'in eş zamanlı olarak yanması ile ekrana getirilir.
- Sabit akımlar (AC) + 12 V LED veya - 12 V LED'in yanması ile ekrana getirilir. Polarite göstergesi 10 ile test uçlarında L2/+ 3 polarite + veya - gösterilir.
- Enerji yüklü veya enerjisi düşük voltajları (örneğin kapasitif bağlantılı parazit voltajlar) birbirinden ayırmak amacı ile her iki basmalı tuşu basılarak voltaj test cihazında dahili yük beslemesi sağlanabilir (bakınız Bölüm 5.)

Aşırı voltaj göstergesi

Test uçlarındaki L1/- ② ve L2/+ ③ voltajın izin verilen nominal voltajdan yüksek olması durumunda, kademe göstergesinin ⑨ tüm LED'leri yanıp söner. Aşırı voltaj göstergesi AC/DC 1.100 V'dan itibaren devreye girer.

5. Vibrasyon alarmı ile yük bindirmesi (Resim B/C)

Her iki tutma yeri L1 ⑦ ve L2 ⑧ basmalı tuş ⑥ ile donatılmıştır. Her iki basmalı tuşa basıldığında daha düşük bir iç direnç devreye girer. Burada bir gösterge tutacak yerine L2 ⑧ bir vibrasyon motoru (asimetrik motor) voltaja bağlıdır. Yaklaşık 200 V'tan itibaren dönüş hareketi başlar. Gerilim arttıkça devir sayısı ve vibrasyon da artar. Testin düşük iç direnç ile sürdürülmesi (yük testi) ölçülecek voltajın düzeyine bağlıdır. Cihazın izin verilenin ötesinde ısınmaması için termik koruma (geri besleme) mevcuttur. Bu tür geri beslemede vibrasyon motorunun devir sayısı düşer ve dahili direnç ise artar.

Yük fazlası (her iki basmalı tuşa basılır)

- Kör voltajı (indüktif ve kapasitif voltaj) bastırmak
- Kondansatörleri deşarj etmek
- 10/30 mA FI koruma şalterini devreye sokmak amacı ile kullanılır. FI koruma şalterinin devreye sokulması harici iletken (faz) PE (toprak) yapılan set ile sağlanır. (Resim E)

6. Harici iletken testi (faz) (Resim D)

- Toprağa karşı kapasitif bağlantıyı sağlamak amacı ile L1 ⑦ ve L2 ⑧ tutma yerlerini komple kavrayınız.
- Test uçlarını L2/+ ③ test edilecek cihaz parçasına bağlayınız. Bunu yaparken tek kutuplu harici iletken testinde (faz) test ucunun L1/- ② temas etmemesine ve temassız kalmasına özen gösteriniz.
- Gösterge alanında kırmızı LED ⚡ ⑪ yandığı takdirde, harici iletkenin (faz) bu cihaz kısmında alternatif akım mevcuttur.

Bilgi:

Tek kutuplu harici iletken testi (faz) topraklı şebekede 230 V, 50/60 Hz'den itibaren (toprağa karşı faz) mümkündür. Koruma giysileri ve izolasyonlu ortama bağlı özel durumlar bu fonksiyona kısıtlama getirebilir.

Dikkat!

Voltaj olmadığı ancak iki kutuplu test ile saptanabilir.

7. Faz alanı testi (Resim F/G)

- Toprağa karşı kapasitif bağlantıyı sağlamak amacı ile L1 ⑦ ve L2 ⑧ tutma yerlerini komple kavrayınız.
- Test uçlarını L1/- ② L2/+ ③ iki harici iletken (faz) bağlayıp 400 V harici iletken voltajı olup olmadığını test ediniz.
- Faz alanı göstergesine ⑫ ait yeşil LED ► yandığı takdirde, sağa dönüş dizgisi (faz L2'den önce faz L1) mevcuttur.
- Faz alanı göstergesine ⑫ ait yeşil LED ◀ yandığı takdirde, sola dönüş dizgisi (faz L1'den önce faz L2) mevcuttur.
- Faz alanı testi her zaman test uçları L1/- ② ve L2/+ ③ değiştirilerek karşı kontrol gerektirir ve bu testte dönüş dizgisinin değişmesi gerekir.

Bilgi:

Faz alanı testi topraklı alternatif akım ağında 230 V - 900 V, 50/60 Hz'den itibaren (faza karşı faz) mümkündür. Koruma giysileri ve izolasyonlu ortama bağlı özel durumlar bu fonksiyona kısıtlama getirebilir.

8. Geçirgenlik testi (Resim H)

- Geçirgenlik testinin voltajsız cihaz parçalarında yapılması gerekir, gerekmesi durumunda kondansatörlerle deşarj işlemi yapılmalıdır.
- Her iki test ucunu L1/- ② ve L2/+ ③'ü test edilecek cihaza takınız.
- Geçiş sırasında ($R < 100 \text{ k}\Omega$) bir sinyal sesi çıkar ve geçişi gösteren yeşil LED Ω ⑬ yanar.
- Bu test, yarı iletken modüllerin geçirgenlik ve blokaj yönünü belirlemek amacı ile kullanılabilir.
- Test edilecek yerde voltaj varsa, voltaj test cihazı otomatik olarak voltaj testine geçer ve bunu gösterir.

9. Kablo kopuğu arama detektörü (Resim I)

- Kablo kopuğu arama detektörü temassız biçimde açık ve voltaj altında bulunan hatlardaki kablo kopmalarının yerini belirler.
- Ekran tarafındaki tutma yerini L2 ⑧ komple kavrayarak voltaj bulduran bir hat (örneğin kablo sargısı veya ışık zinciri) üzerinden detektörü ⑤ besleme mahalli (faz) yönünden hattın diğer ucuna geçirin.
- İletim kesilmediği takdirde, geçirgenliği gösteren yeşil LED Ω ⑬ yanıp söner.
- Yeşil LED Ω ⑬ söndüğü zaman, kablonun koptuğu yer belirlenmiş demektir.

Bilgi:

Kablo kırılma dedektörü V, 50/60 Hz (toprak-faz) kullanılan 230 güç topraklanmış olabilir. Koruyucu giysi ve site koşulları Yalıtım fonksiyonunu etkileyebilir.

10. Ölçüm yeri ışıklandırması (Resim J)

- Ölçüm yeri ayaklandırması ④ test uçları açık halde iken basmalı tuşa ⑥ basılarak (1 saniye) gösterge tutacağında L2 ⑧ devreye girer.
- 10 saniye sonra otomatik olarak devre dışı

11. Pil değişikliği (Resim K)

- Cihaz, pil yuvası açık halde iken akıma bağlanmamalıdır!
- Pil yuvası gösterge tutacak yerinin L2 ⑧'in arka tarafında bulunur.
- Pil yuvası kapağının vidasını söküp pilleri değiştiriniz. Biten pilleri imi adet yeni Micro (LR03/AAA) piller ile değiştiriniz. Lütfen yeni pillerin kutuplarının doğru şekilde oturmasına özen gösteriniz.
- Pil yuvası kapağını gösterge tutacak yerine L2 8 yerleştirip vidayı sıkınız.

12. Teknik Veriler

- Yönerge: DIN EN 61243-3: 2011, IEC 61243-3: 2009
- Nominal gerilim aralığı: 12 V ila AC/DC 1.000 V
- Nominal frekans aralığı f: 0 ila 500 Hz arası
- Maksimum gösterge hatası: $U_n \pm \% 15$, ELV $U_n + 0 \% - \% 15$
- İç direnç ölçüm çemberi: 175 k Ω ,
- Ölçüm çemberi voltaj girişi: $I_s < 6,0$ mA (1.000 V)
- Yük döngüsü voltaj girişi: $I_s < 550$ mA (1.000 V)
- Polarite göstergesi: + 12 V LED, - 12 V LED
- Harici iletken (faz) ve faz alanı testi: $\geq U_n$ 230 V, 50/60 Hz
- Geçirgenlik testi: 0 ila 100 k Ω , LED + Alarm, test akımı: maks. 10 μ A
- Kablo kopma detektörü: $\geq U_n$ 200 V
- Vibrasyon motoru, hareket: $\geq U_n$ 230 V
- Aşırı voltaj kategorisi: CAT IV 600 V, $\frac{1}{3}$ CAT III 1000 V
- Koruma türü: IP 65 (DIN VDE 0470-1 IEC/EN 60529)
- 6 - ilk kod: Tehlikeli parça veya erişim koruması ve sabit yabancı cisimlere karşı koruma, toz geçirmez
- 5 - ikinci kod: Püskürtme suya karşı koruma. Yağmur altında da kullanılabilir.
- maks. izin Görev döngüsü: 30 s (maks. 30 saniye), 240 s kapalı
- Pil: 2 x Micro, LR03/AAA (3 V)
- Ağırlık: Yakl. 250 g
- Bağlantı hattı uzunluğu: Yakl. 1000 mm
- İşletim ve depolama ısı aralığı: - 15 °C ila + 55 °C (iklim kategorisi N)
- Göreli hava nemi: % 20 ila % 96 (iklim kategorisi N)
- Geri besleme süreleri (termik koruma):
Voltaj/ Zaman: 230 V/30 s, 400 V/9 s, 690 V/5 s, 1000 V/2 s.
- Göstergenin tepki süresi (kendi süresi): 750 ms

13. Genel bakım

Kasayı dıştan temiz ve kuru bir bezle siliniz.

Pil ve pil yuvası alanında kir veya kir birikinti bulunduğunda, bunu kuru bir bezle silebilirsiniz.

Uzun süre kullanılmadığı takdirde, cihazdaki pilleri sökünüz!

14. Çevre koruması



Lütfen cihazı kullanım ömrünü tamamladıktan sonra ait olduğu iade ve toplama sistemine dahil ediniz.