

ESSKE 25

Ex-Kabelverschraubung, Edelstahl

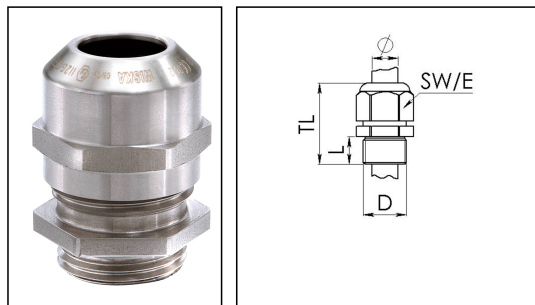

Produktabbildungen sind beispielhaft und können vom ausgewählten Produkt abweichen. Weitere Varianten und individuelle Anpassungen bieten wir Ihnen gern auf Anfrage an.



Material Kabelverschraubung	Edelstahl A2 (1.4305)
Material Klemmkäfig	Polyamid
Material Dichtung	EPDM
Einsatztemp. min	-40 °C
Einsatztemp. max	75 °C
Schutzart	IP 68, 5 bar 30 min, IP 69K
Ex-Kennzeichnung	II 2 G Ex e IIC Gb, II 2 D Ex tb IIIC Db IP68
Ex-Bescheinigung	IECEX PTB 13.0035X, PTB 05 ATEX 1098 X
Gewindeart	M
Durchmesser Anschlussgewinde D	25
Steigung	1,5
Länge Anschlussgewinde L	7 mm
Durchmesser Kabel min	10 mm
Durchmesser Kabel max	17 mm
Durchmesser Kabel UL	10,8 mm - 15,8 mm
Schlüsselweite SW	30 mm
Eckmaß E	33 mm
Gesamtlänge TL	33 mm - 42 mm
Ausführung der Zugentlastung	A
Install. Drehmoment Stutzen	15 N m
Install. Drehmoment Hutmutter	15 N m
Kategorie der Schlägeinwirkung	6
WISKA-Bestellnr.	10069203
Typ	ESSKE 25
Verpackungseinheit	10

Empfohlenes Zubehör

RDE 25	10060768
BS 12	10064009
BS 17	10064012
ESMU 25	10064191

16.04.2015