

Milwaukee®

Nothing but **HEAVY DUTY**®



M18 FPT114

Original instructions

Originalbetriebsanleitung

Notice originale

Istruzioni originali

Manual original

Oorspronkelijke gebruiksaanwijzing

Original bruksanvisning

Original bruksanvisning

Bruksanvisning i original

Alkuperäiset ohjeet

Πρωτότυπο οδηγίων χρήσης

Orijinal işletme talimatı

Původním návodem k používání

Pôvodný návod na použitie

Instrukcją oryginalną

Eredeti használati utasítás

Izvirna navodila

Originalne pogonske upute

Instrukcijām oriģinālvalodā

Originali instrukcija

Algupärane kasutusjuhend

Оригинальное руководство по эксплуатации

Оригинално ръководство за експлоатация

Instrukcjuni de folosire originale

Оригинален прирачник за работа

Оригінал інструкції з експлуатації

التعليمات الأصلية

ENGLISH	Picture section with operating description and functional description	Page	4
DEUTSCH	Bildteil mit Anwendungs- und Funktionsbeschreibungen	Seite	4
FRANÇAIS	Partie imagée avec description des applications et des fonctions	Page	4
ITALIANO	Sezione illustrata con descrizione dell'applicazione e delle funzioni	Pagina	4
ESPAÑOL	Sección de ilustraciones con descripción de aplicación y descripción funcional	Página	4
PORTUGUES	Parte com imagens explicativas contendo descrição operacional e funcional	Página	4
NEDERLANDS	Beeldgedeelte met toepassings- en functiebeschrijvingen	Pagina	4
DANSK	Billedel med anvendelses- og funktionsbeskrivelser	Side	4
NORSK	Billedel med bruks- og funksjonsbeskrivelse	Side	4
SVENSKA	Bilddel med användnings- och funktionsbeskrivning	Sidan	4
SUOMI	Kuvasivut käyttö- ja toimintakuvaukset	Sivu	4
ΕΛΛΗΝΙΚΑ	Τμήμα εικόνων με περιγραφές χρήσης και λειτουργίας	Σελίδα	4
TÜRKÇE	Resim bölümü Uygulama ve fonksiyon açıklamaları ile birlikte	Sayfa	4
ČESKY	Obrazová část s popisem aplikací a funkcí	Stránka	4
SLOVENSKY	Obrazová časť s popisom aplikácií a funkcií	Stránka	4
POLSKI	Część rysunkowa z opisami zastosowania i działania	Strona	4
MAGYAR	Képes részalkalmazási- és működési leírásokkal	Oldal	4
SLOVENŠČINA	Del slikez opisom uporabe in funkcij	Stran	4
HRVATSKI	Dio sa slikama opisima primjene i funkcija	Stranica	4
LATVISKI	Attēla daļa ar lietošanas un funkciju aprakstiem	Lappuse	4
LIETUVIŠKAI	Paveikslėlio dalissu vartojimo instrukcija ir funkcijų aprašymais	Puslapis	4
EESTI	Pildiosa kasutusjuhendi ja funktsioonide kirjeldusega	Lehekülg	4
РУССКИЙ	Раздел иллюстраций с описанием эксплуатации и функций	Страница	4
БЪЛГАРСКИ	Част със снимки с описания за приложение и функции	Страница	4
ROMÂNĂ	Secvența de imagine cu descrierea utilizării și a funcționării	Pagina	4
МАКЕДОНСКИ	Дел со сликисо описи за употреба и функционирање	Страница	4
УКРАЇНСЬКА	Частина з зображеннями з описом робіт та функцій	Сторінка	4
عربي	قسم الصور يوجد به الوصف التشغيلي والوظيفي	الصفحة	4

Text section with Technical Data, important Safety and Working Hints and description of Symbols	Page	21
Textteil mit Technischen Daten, wichtigen Sicherheits- und Arbeitshinweisen und Erklärung der Symbole.	Seite	25
Partie textuelle avec les données techniques, les consignes importantes de sécurité et de travail ainsi que l'explication des pictogrammes.	Page	29
Sezione testo con dati tecnici, importanti informazioni sulla sicurezza e sull'utilizzo, spiegazione dei simboli.	Pagina	33
Sección de texto con datos técnicos, indicaciones importantes de seguridad y trabajo y explicación de los símbolos.	Página	37
Parte com texto explicativo contendo Especificações técnicas, avisos de segurança e de operação e a descrição dos símbolos.	Página	41
Tekstgedeelte met technische gegevens, belangrijke veiligheids- en arbeidsinstructies en verklaring van de symbolen.	Pagina	45
Tekstdel med tekniske data, vigtige sikkerheds- og arbejdsanvisninger og symbolforklaring.	Side	49
Tekstdel med tekniske data, viktige sikkerhets- og arbeidsinstruksjoner og forklaring av symbolene.	Side	53
Textdel med tekniska informationer, viktiga säkerhets- och användningsinstruktioner samt symbolförklaringar.	Sidan	57
Tekstisivut: tekniset tiedot, tärkeät turvallisuus- ja työskentelyohjeet sekä merkkien selitykset.	Sivu	61
Τμήμα κειμένου με τεχνικά χαρακτηριστικά, σημαντικές υποδείξεις ασφαλείας και εργασίας και εξήγηση των συμβόλων.	Σελίδα	65
Teknik bilgileri, önemli güvenlik ve çalışma açıklamalarını ve de sembollerin açıklamalarını içeren metin bölümü.	Sayfa	69
Textová část s technickými daty, důležitými bezpečnostními a pracovními pokyny a s vysvětlivkami symbolů	Stránka	73
Textová část s technickými datami, důležitými bezpečnostními a pracovními pokyny a s vysvětlivkami symbolov	Stránka	77
Część opisowa z danymi technicznymi, ważnymi wskazówkami dotyczącymi bezpieczeństwa i pracy oraz objaśnieniami symboli.	Strona	81
Szöveges rész műszaki adatokkal, fontos biztonsági- és munkavégzési útmutatásokkal, valamint a szimbólumok magyarázata.	Oldal	85
Del besedila s tehničnimi podatki, pomembnimi varnostnimi opozorili in delovnimi navodili in pojasnili simbolov.	Stran	89
Dio štiva sa tehničkim podacima, važnim sigurnosnim i radnim uputama i objašnjenjem simbola.	Stranica	93
Teksta daļa ar tehniskajiem parametriem, svarīgiem drošības un darbības norādījumiem, simbolu atšifrējumiem.	Lappuse	97
Teksto dalis su techniniais duomenimis, svarbiomis saugumo ir darbo instrukcijomis bei simbolių paaiškinimais.	Puslapis	101
Tekstiosa tehniliste näitajate, oluliste ohutus- ja tööjuhenditega ning sümbolite kirjeldustega.	Lehekülg	105
Текстовый раздел, включающий технические данные, важные рекомендации по безопасности и эксплуатации, а также описание используемых символов.	Страница	109
Част с текст с технически данни, важни указания за безопасност и работа и разяснение на символите.	Страница	113
Porțiune de text cu date tehnice, indicații importante privind siguranța și modul de lucru și descrierea simbolurilor.	Pagina	117
Текстуален дел со Технички карактеристики, важни безбедносни и работни упатства и објаснување на симболите.	Страница	121
Текстова частина з техничними даними, важливими вказівками з техніки безпеки та експлуатації і поясненням символів.	Сторінка	125
القسم النصي المزود بالبيانات الفنية والنصائح الهامة للسلامة والعمل ووصف الرموز	الصفحة	131



<https://webservice.ttigroup.eu/s3/catalog/4933480220.pdf>

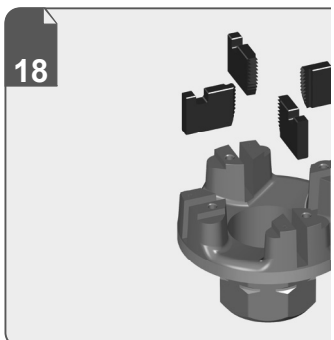
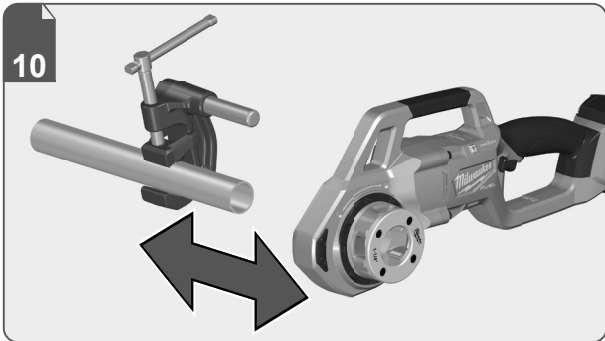
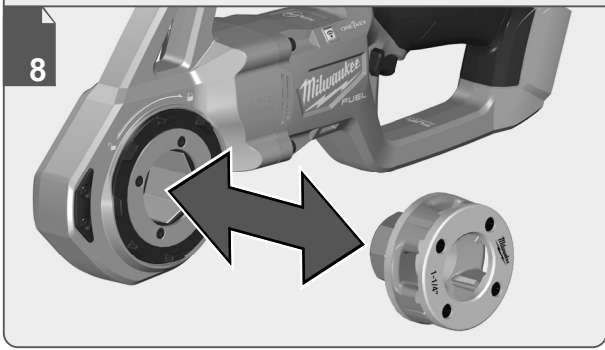
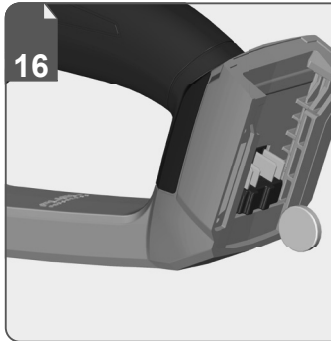

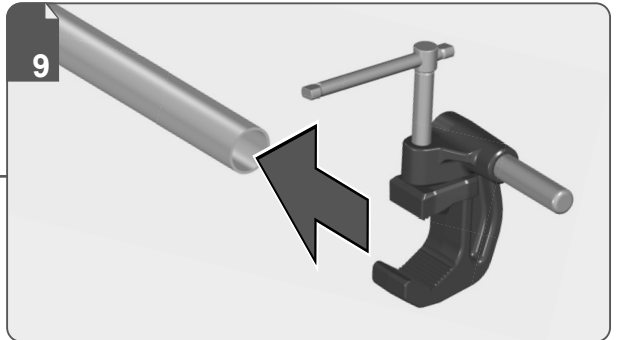
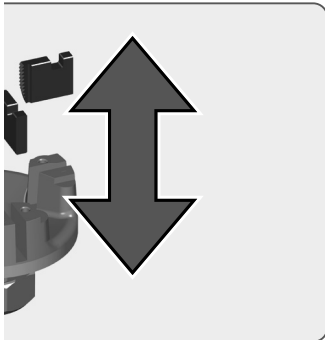
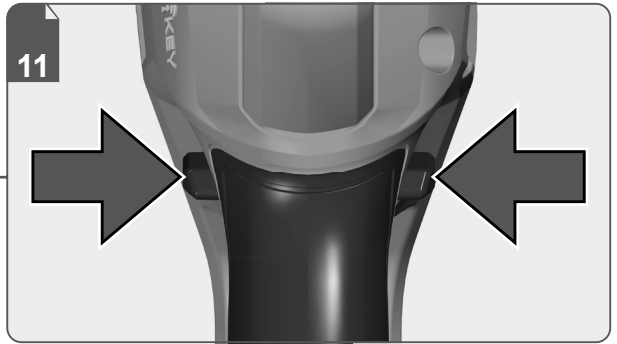
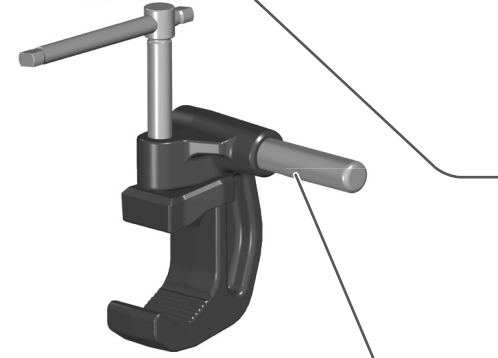
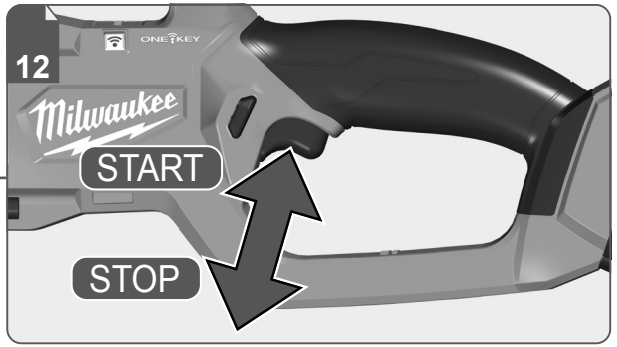
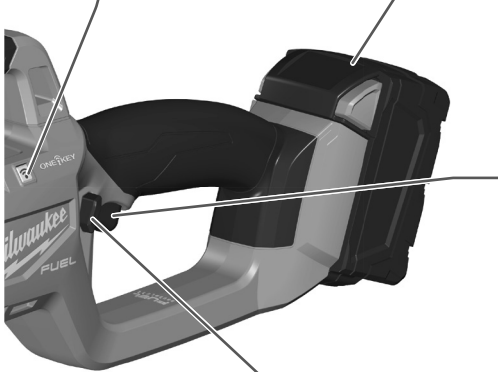
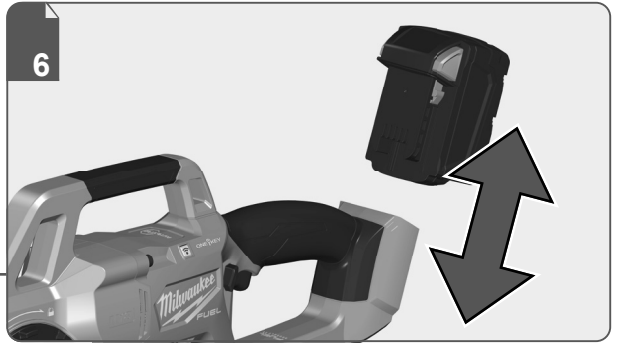



Remove the battery pack before starting any work on the machine.
Vor allen Arbeiten an der Maschine den Wechselakku herausnehmen.

Avant tous travaux sur la machine retirer l'acco interchangeable.

Prima di iniziare togliere la batteria dalla macchina.

Retire la batería antes de comenzar cualquier trabajo en la máquina.

Antes de efectuar cualquier intervención na máquina retirar o bloco acumulador.

Voor alle werkzaamheden aan de machine de akku verwijderen.

Ved arbejde inden i maskinen, bør batteriet tages ud.

Ta ut vekselsbatteriet før du arbeider på maskinen

Drag ur batteripaket innan arbete utföres på maskinen.

Tarkista pistotulppa ja verkkojohto mahdollisilta vaurioilta. Viat saa korjata vain alan erikoismies.
Прив από κάθε εργασία στη μηχανή αφαιρείτε την αναλλακτική μπαταρία.

Aletin kendingde bir çalışma yapmadan önce kartuş aküyü çıkarn.

Před zahájením veškerých prací na vrtacím šroubováku vyjmout výměnný akumulátor.

Pred každou prácou na stroji výmenný akumulátor vytiahnuť.

Przed przystąpieniem do jakichkolwiek prac na elektronarzędziu należy wyjąć wkładkę akumulatorową.

Karbantartás, javítás, tisztítás, stb. előtt az akkumulátort ki kell venni a készülékből.

Pred deli na stroju izvlécite izmenljivi akumulator.

Prije svih radova na stroju izvaditi bateriju za zamjenu.

Pirms mašīnai veikt jebkāda veida apkopes darbus, ir jāizņem arī akumulatora.

Prieš atlikdami bet kokius darbus įrenginyje, išimkite keičiamą akumuliatorių.

Enne kõiki töid masina kallal võtke vahetatav aku välja.

Вывітьте аккумулятор из машини перед проведеніем с ней каких-либo манипуляцій.

Преди започване на каквито е да е работи по машината извадете акумулатора.

Scoteți acumulatorul înainte de a începe orice intervenție pe mașină.

Отстранете ја батеријата пред да започнете да ја користите машината.

Перед будь-якими роботами на машині ви́няяти змінну акумуляторну батарею.

قم بإزالة حزمة البطارية قبل البدء في أي أعمال على الجهاز.

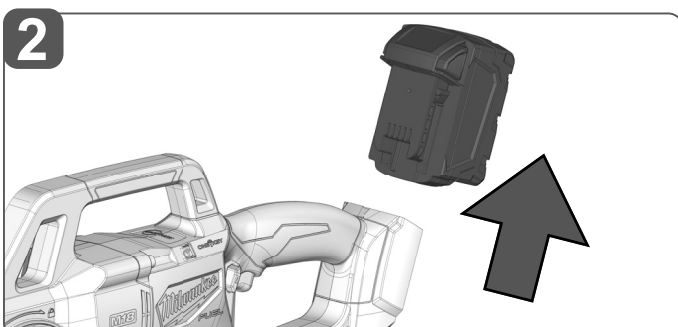
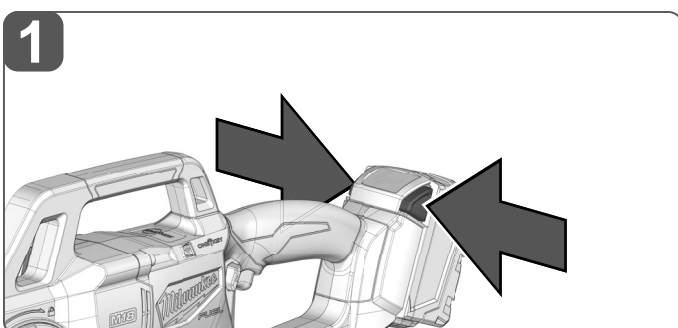
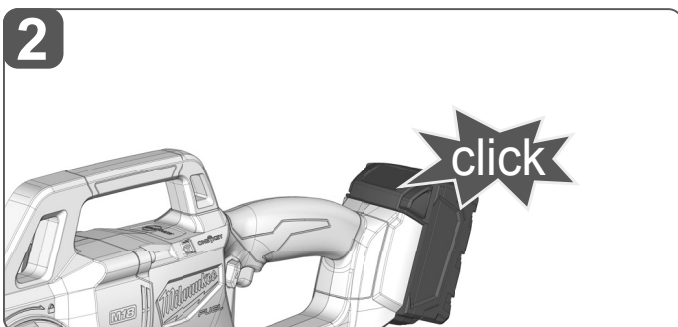
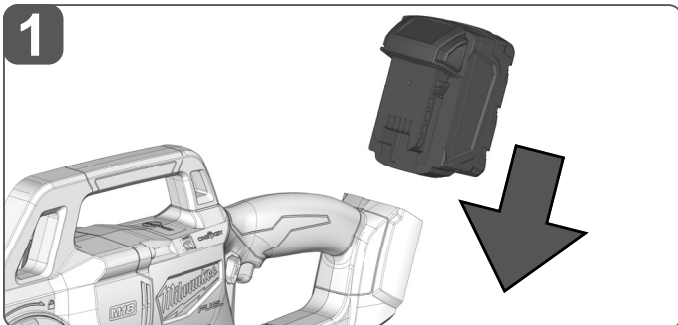

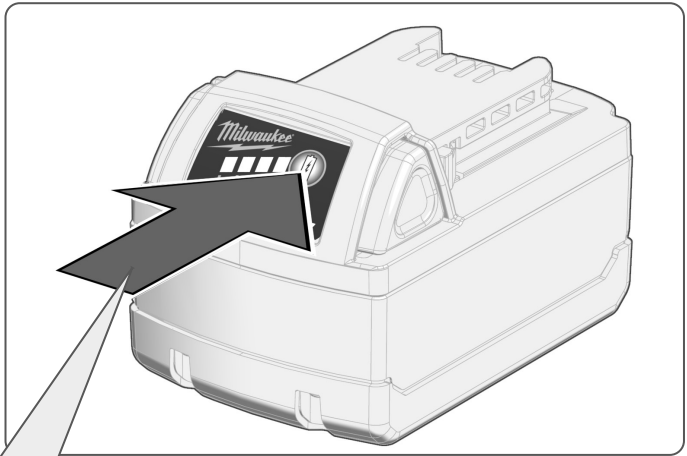

75-100 %



50-75 %



25-50 %



10-25 %



< 10 %

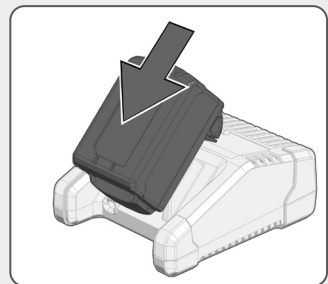
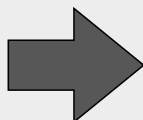

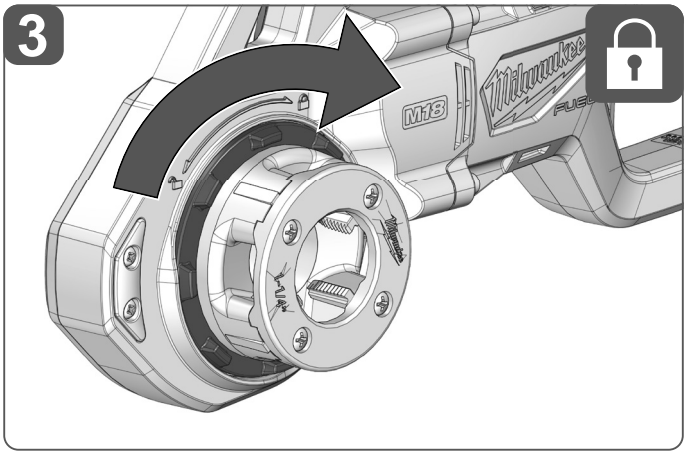
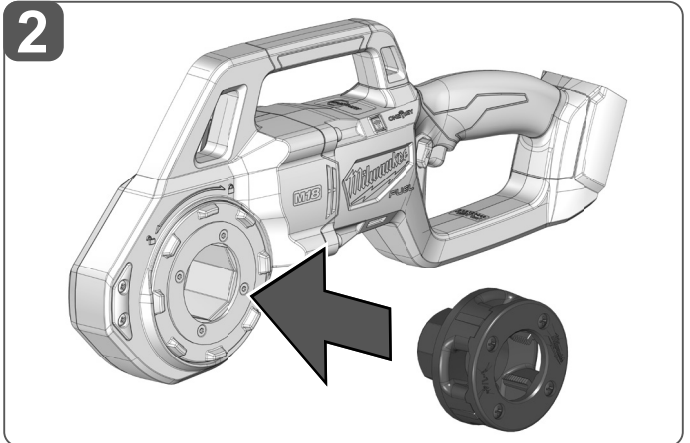
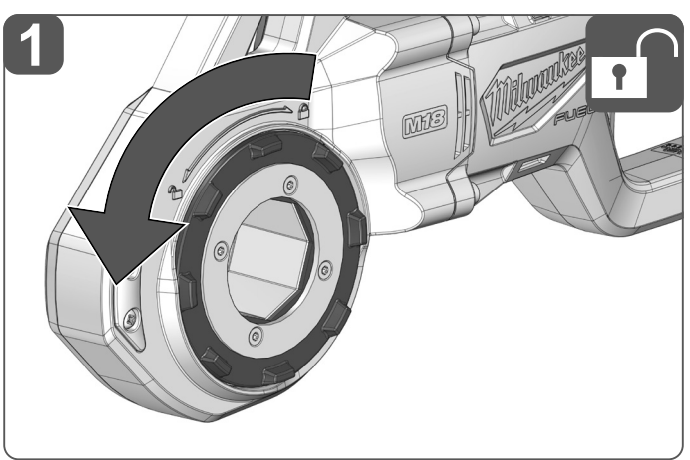
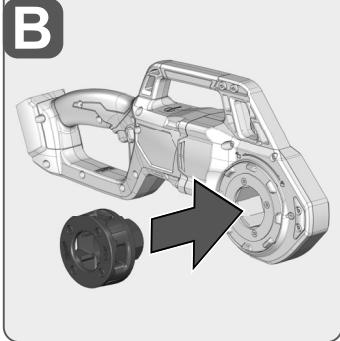
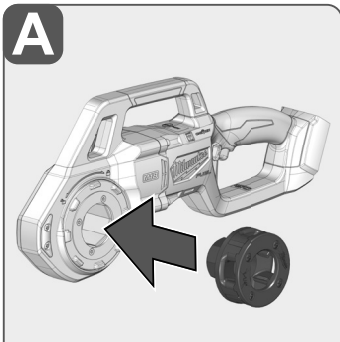
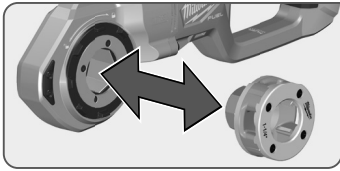

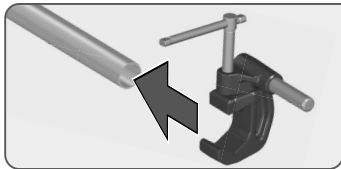

1

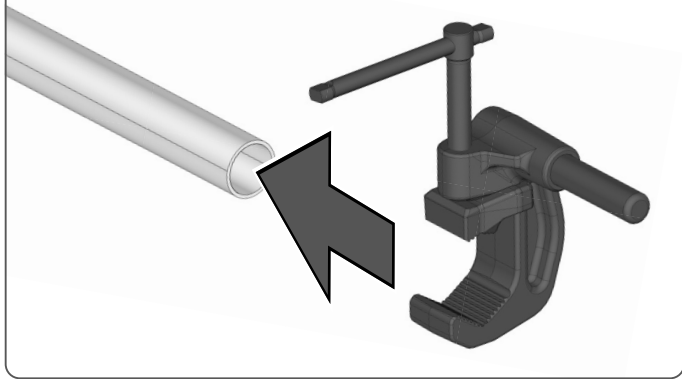

2

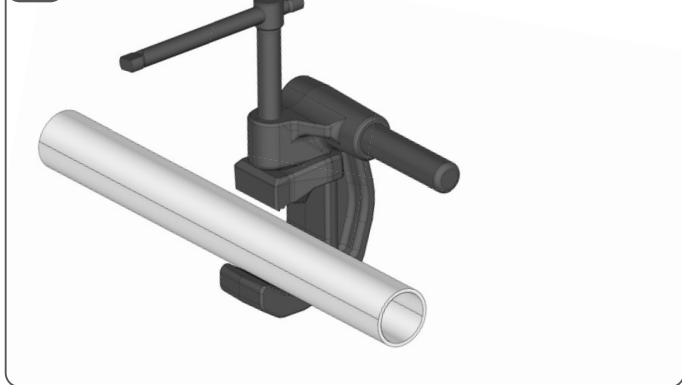

3

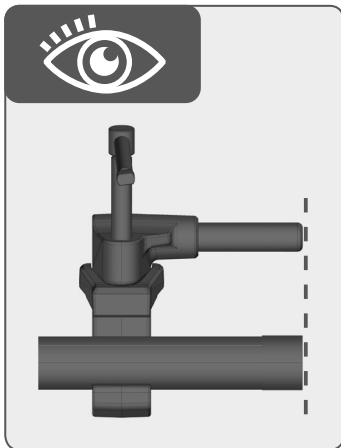
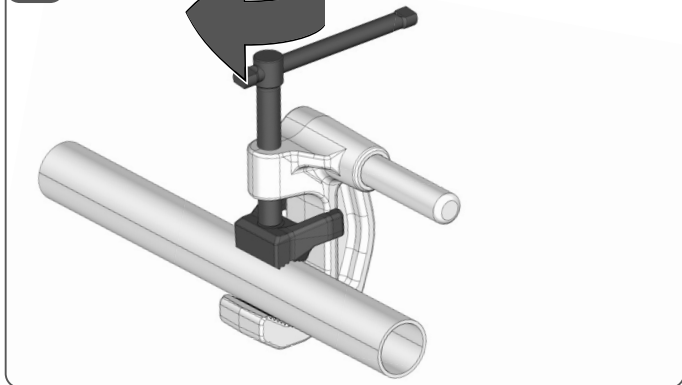

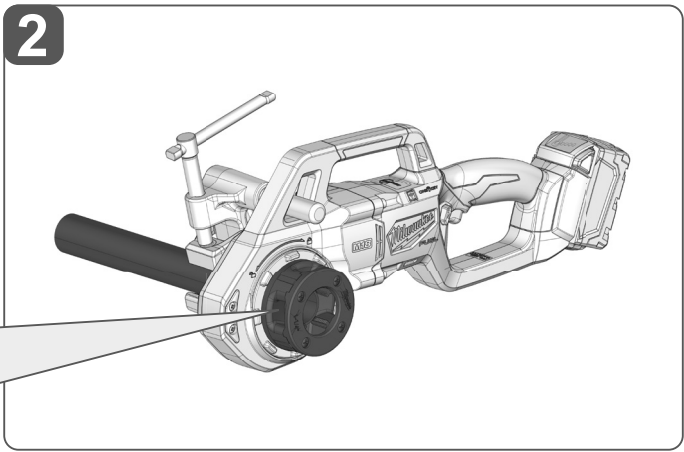
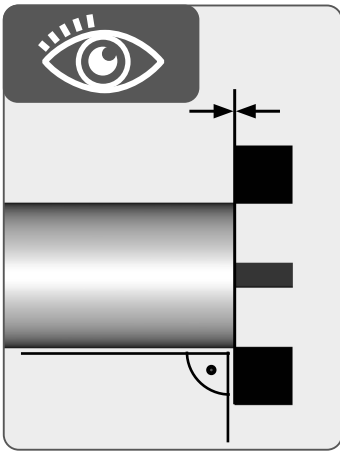
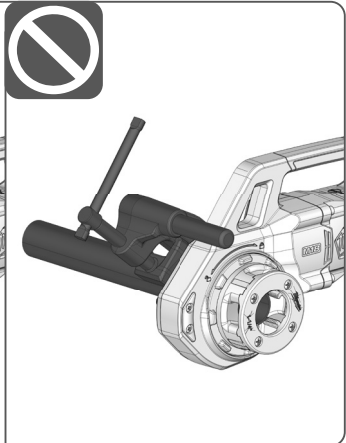
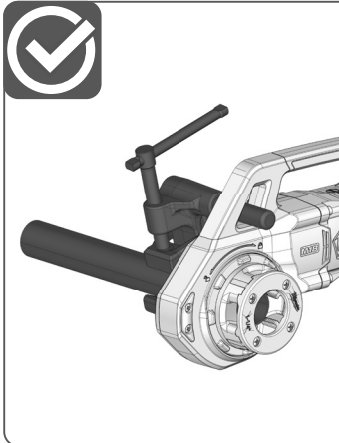
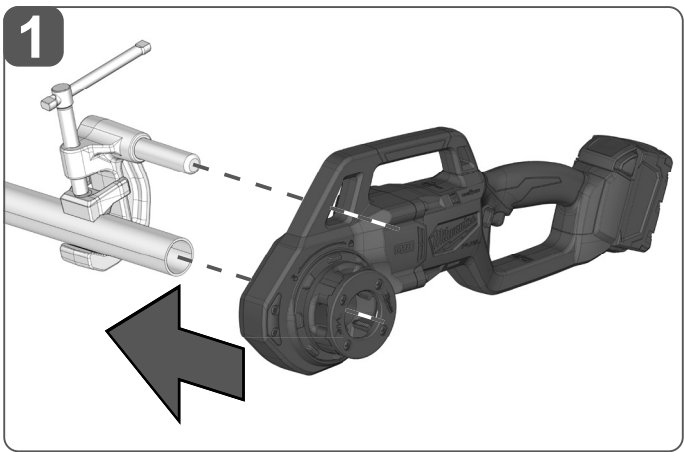
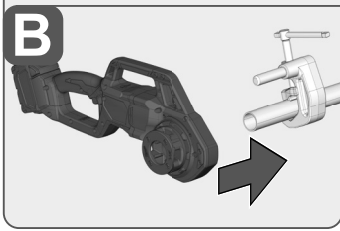
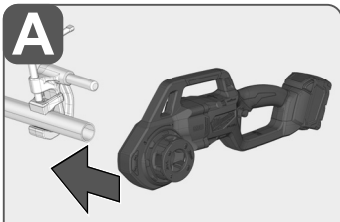
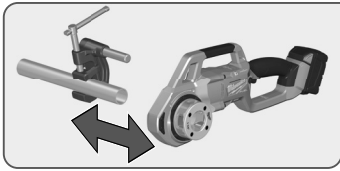

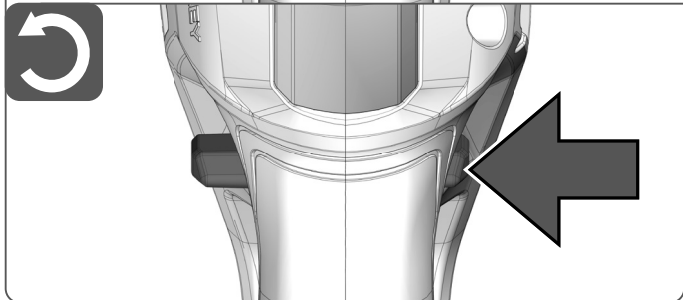
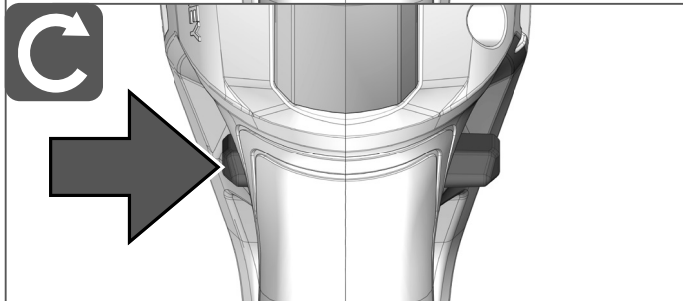
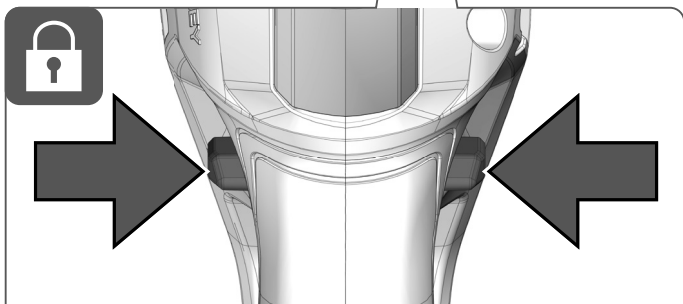
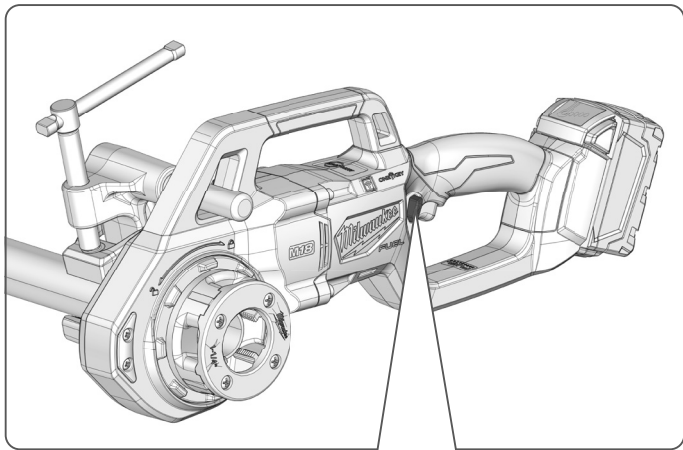
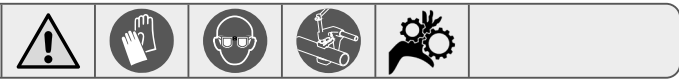

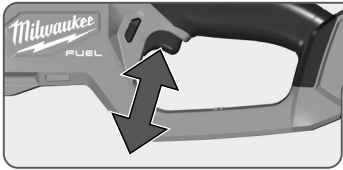

1 START

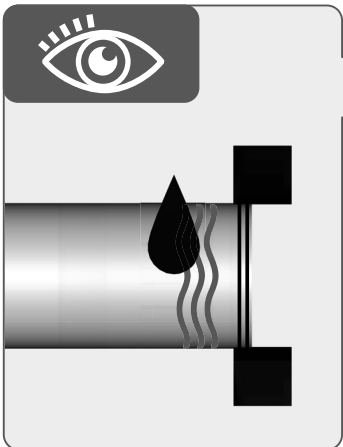
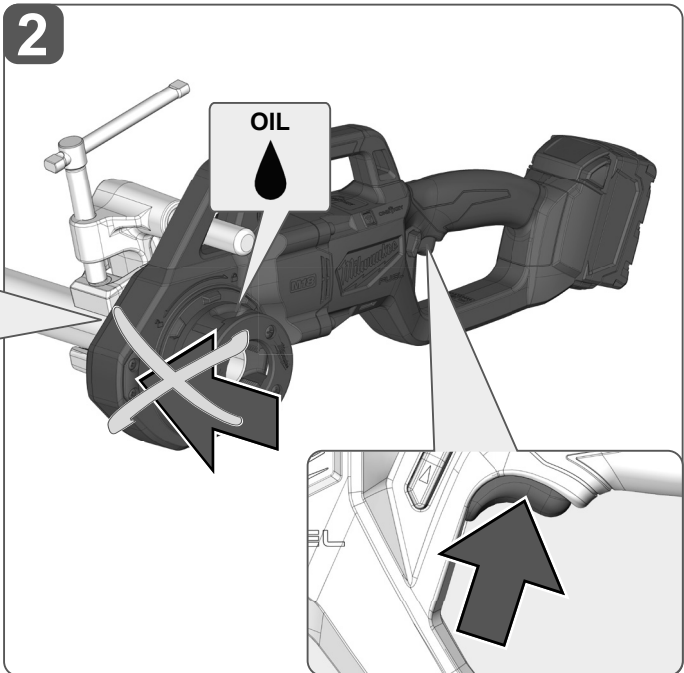
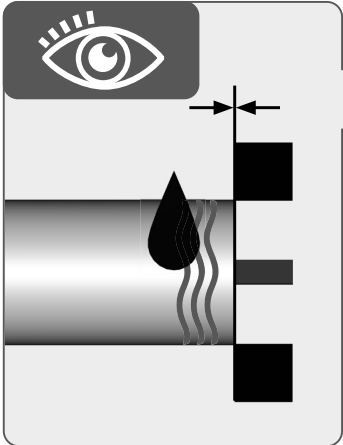
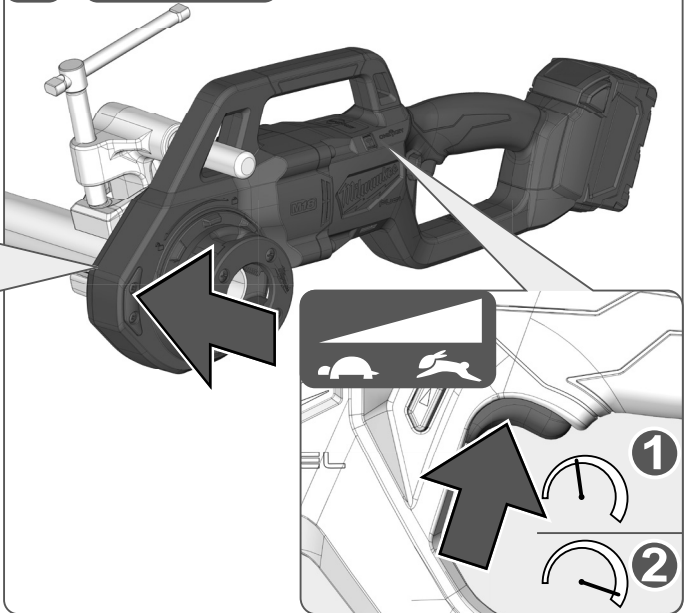

3 STOP

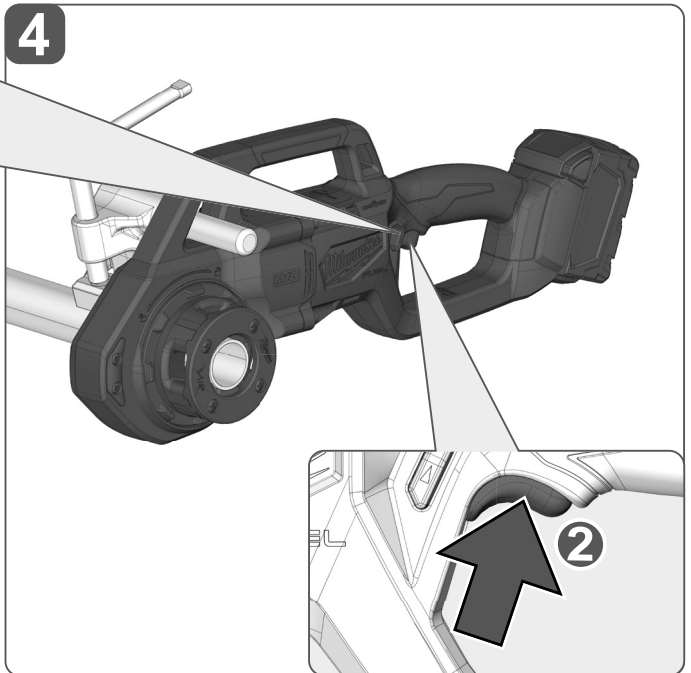
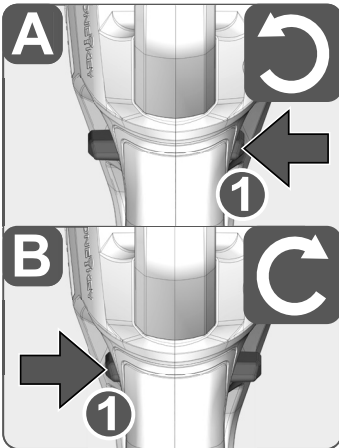
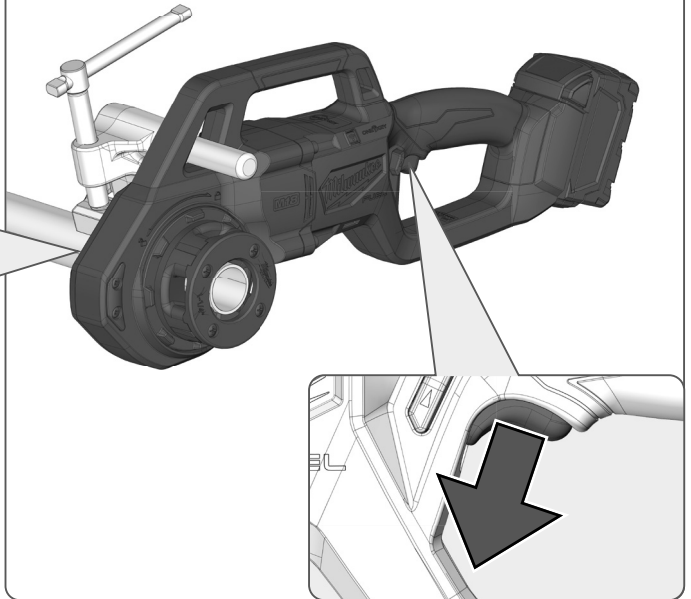
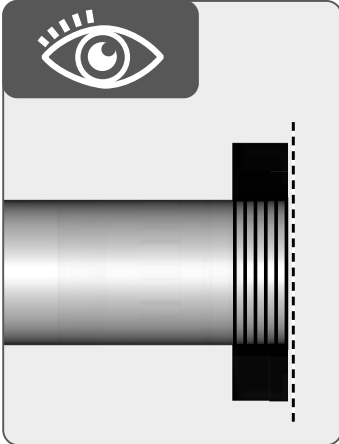

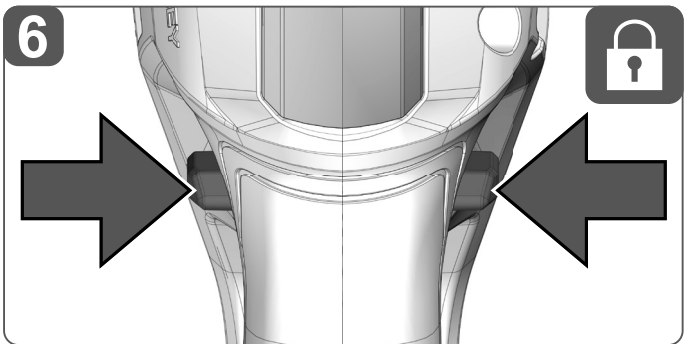
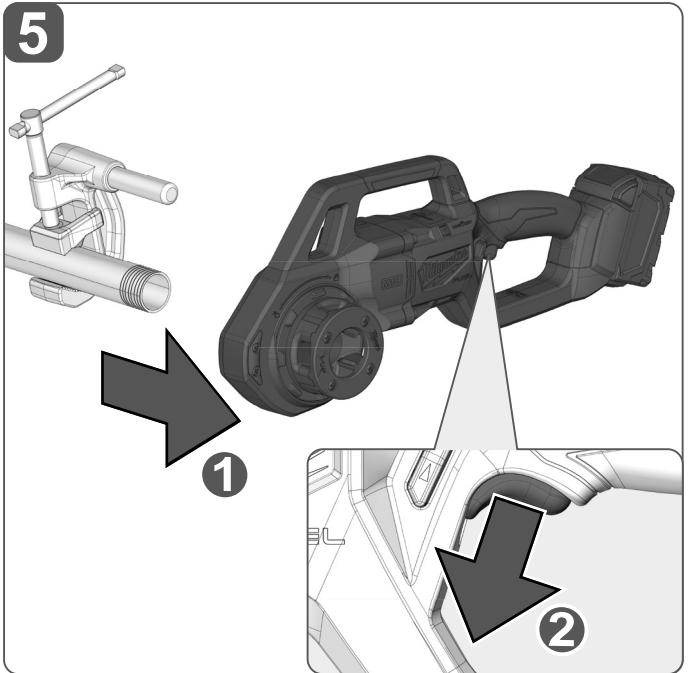
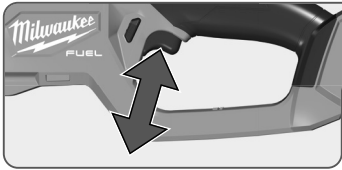

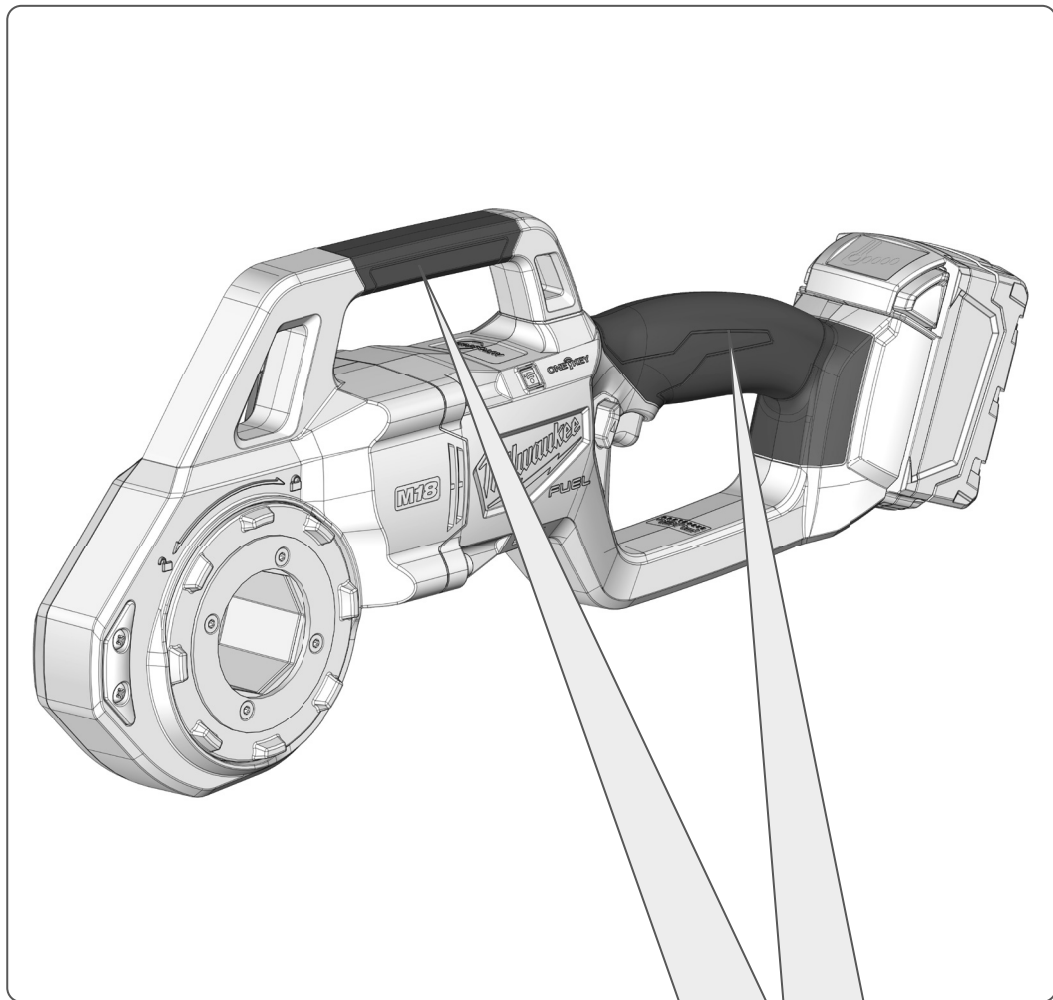

Insulated gripping surface

Isolierte Grifffläche

Surface de prise isolée

Superficie di presa isolata

Superficie de agarre con aislamiento

Superficie de pega isolada

Geisoleerde handgrepen

Isolerede gribeflader

Isolert gripeflate

Isolerad greppyta

Eristetty tarttumapinta

Μονωμένη επιφάνεια λαβής

Izolasyonlu tutma yüzeyi

Izolovaná uchopovací plocha

Izolovaná úchopná plocha

Izolowana powierzchnia uchwytu

Szigetelt fogófelület

Izolirana prijemalna površina

Izolirana površina za držanje

Izolēta satveršanas virsma

Izoliuotas rankenos paviršius

Isoleeritud pideme piirkond

Изолированная поверхность ручки

Изолирана повърхност за хващане

Suprafață de prindere izolată

Изолирана површина на дршката

Изолирована поверхня ручки

مساحة المقبض معزولة

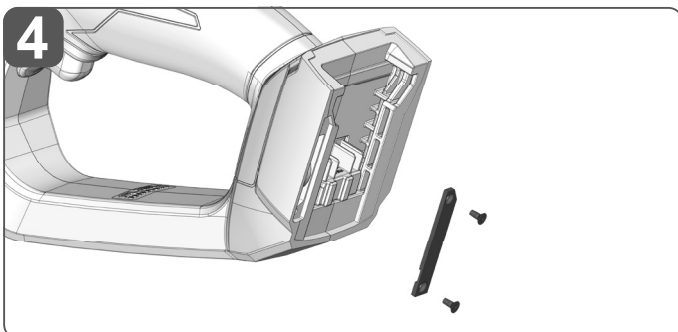
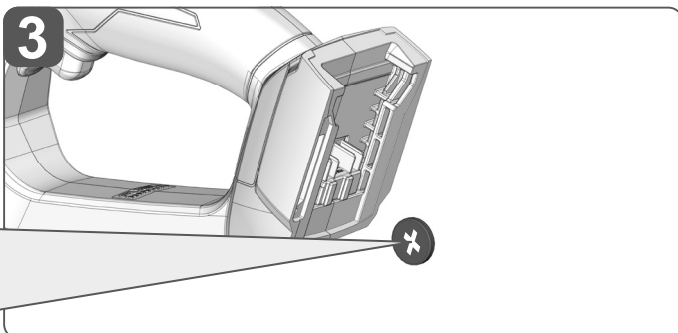
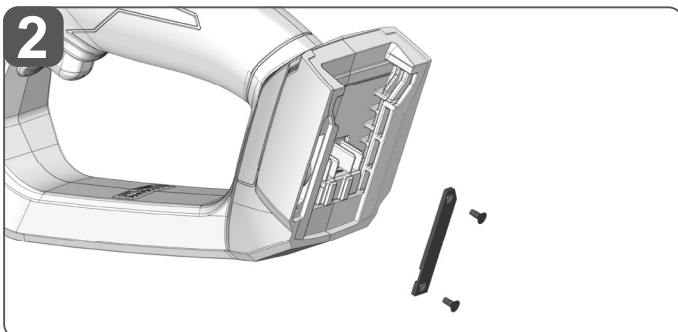
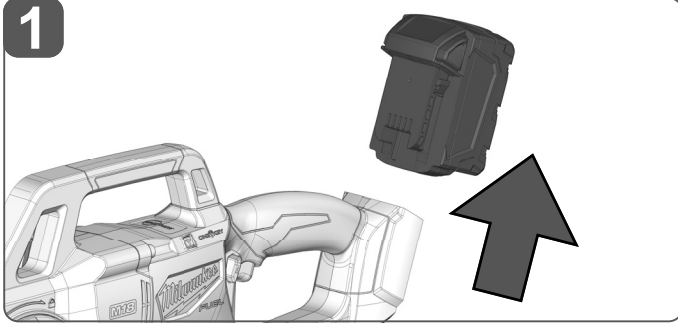
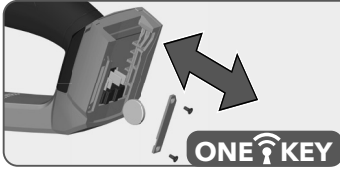

3V CR2032
 Coin Cell
 Knopfzelle
 Batterie bouton
 Bateria a bottone
 Célula de botón
 Knopfzelle
 Knoopcel
 Knapcelle
 Knappcelle
 Knappcell
 Nappiparisto
 Κερματοειδής μπαταρία
 Dūgme pil
 Knoflíkový akumulátor
 Gombíkovy akumulátor
 Ogniwo guzikowe
 Gombelem
 Gumbasta baterija
 Čelija
 Podziņelements
 Diskinis galvaninis elementas
 Nõõpelement
 Миниатюрный элемент питания
 Плоска батерия
 Baterie tip nasture
 Батерија тип копче
 Мініатюрний елемент живлення
 بطارية كائزر

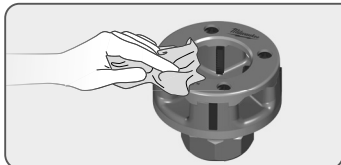

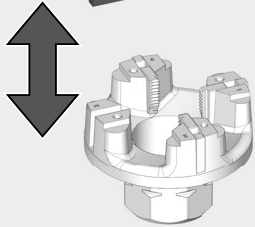
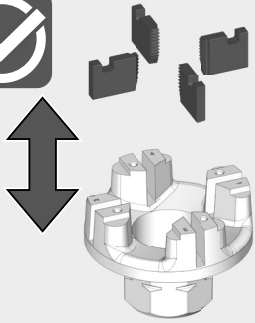
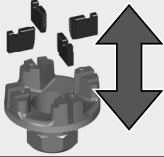

1

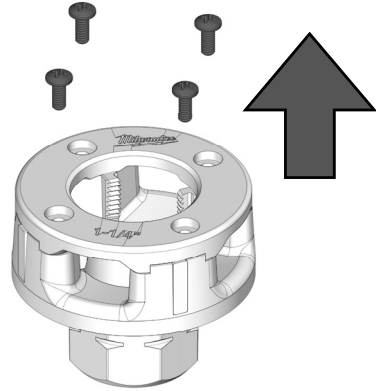

2

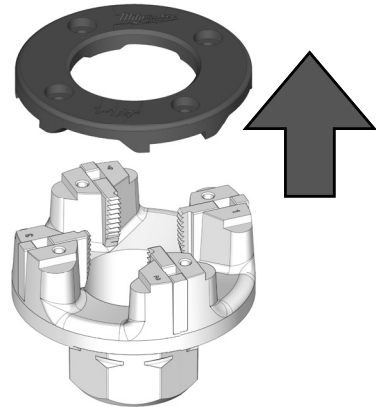

3

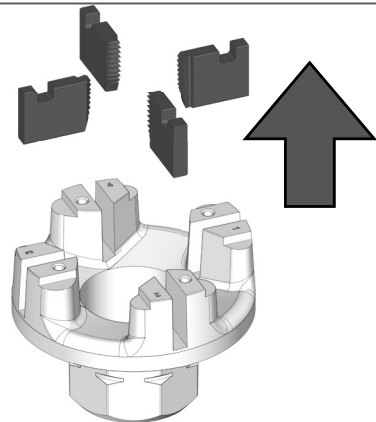

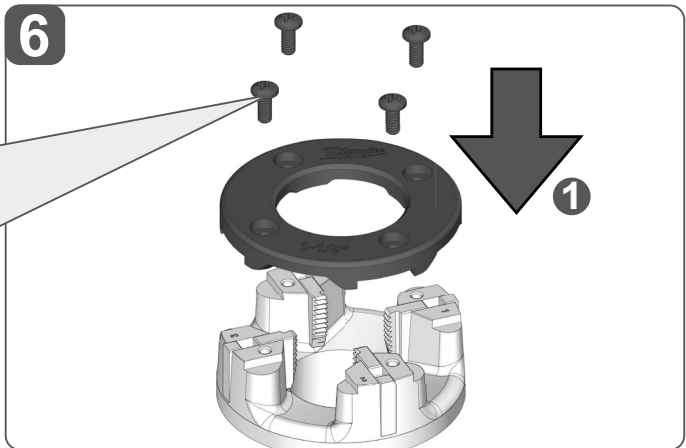
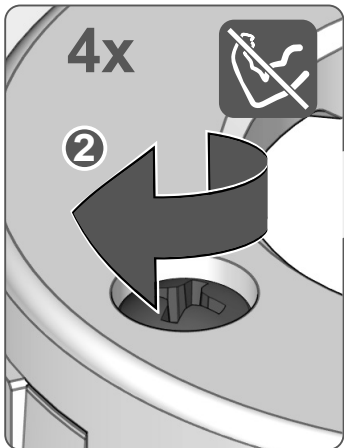
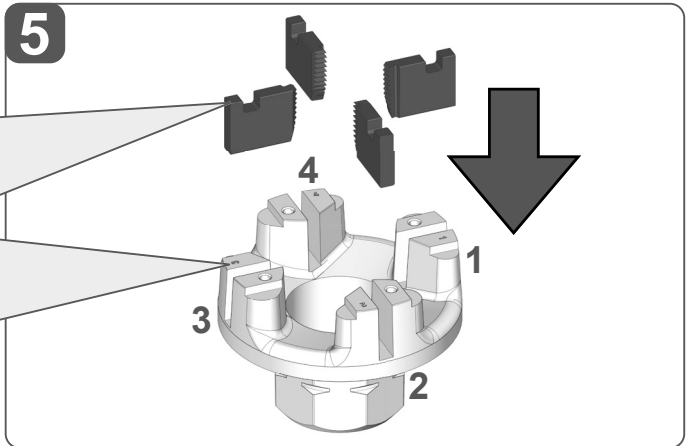
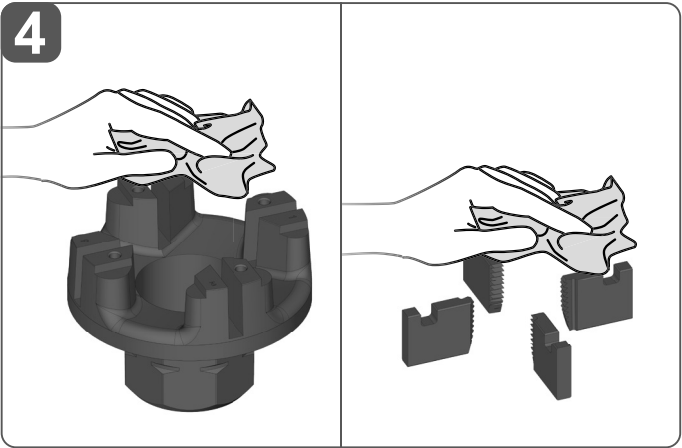

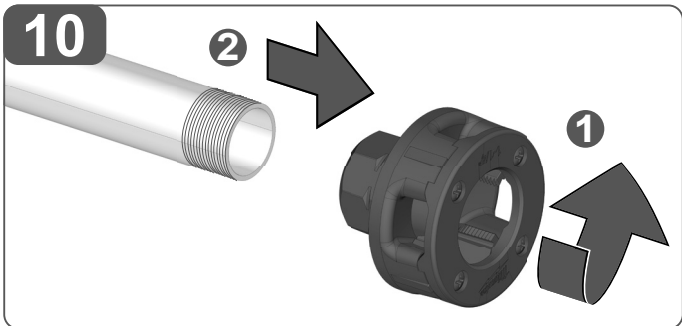
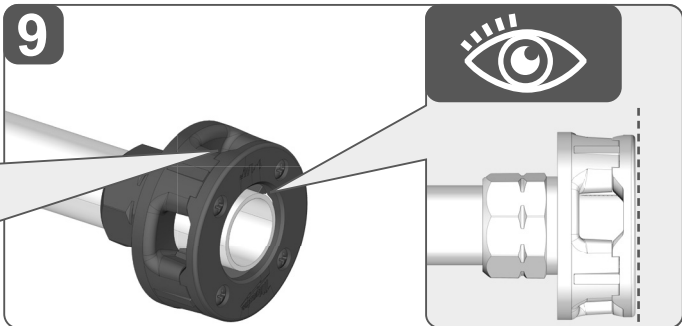
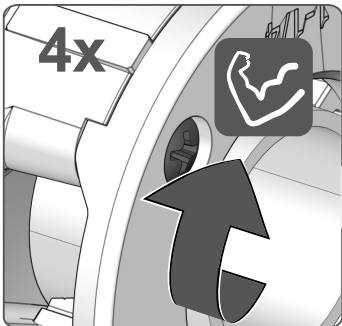
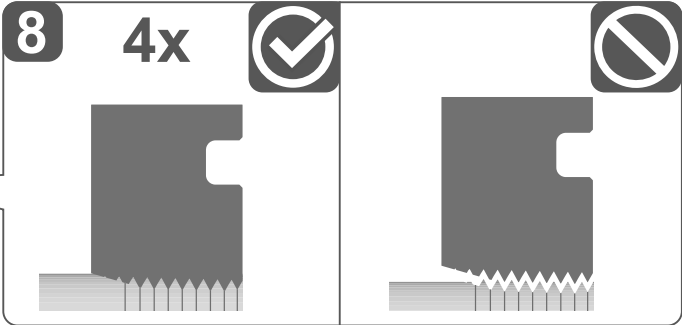
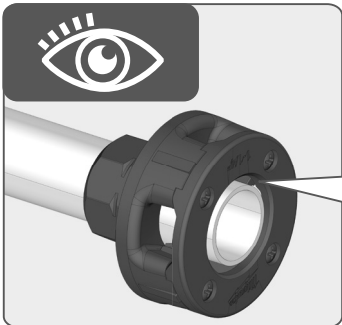
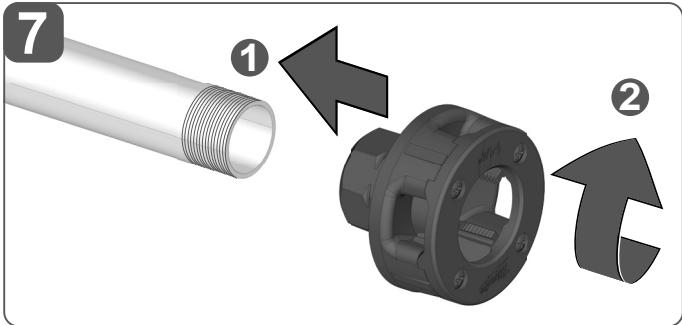

TECHNICAL DATA

M18 FPT114

Type	Pipe Threader
Production code	4913 82 01 XXXXXX MJJJJ
Battery voltage	18 V \approx
Frequency band(s) of Bluetooth	2400 - 2483.5 MHz
Radio-frequency power	3,0 dBm
Bluetooth version	4.2 BT signal mode
Rated speed	0 - 35 min ⁻¹
Capacity	1/8" - 1 1/4" (DN6 - DN32)
Die Heads	Milwaukee FPT114H Ridgid 11-R
Weight according EPTA-Procedure 01/2014 (Li-Ion 5.0 Ah ... 12.0 Ah)	6,1... 6,9 kg
Weight (tool only)	4,8 kg
Recommended Ambient Operating Temperature	-18 ... +50 °C
Recommended battery types	M18B5 - M18B9; M18HB...
Recommended charger	M12-18...; M18DFC; M1418C6
Noise information: Measured values determined according to EN 62841. Typically, the A-weighted noise levels of the tool are:	
Sound pressure level / Uncertainty K	77 dB (A) / 3 dB (A)
Sound power level / Uncertainty K	88 dB (A) / 3 dB (A)
Wear ear protectors!	
Vibration information: Vibration total values (triaxial vector sum) determined according to EN 62841	
Vibration emission value a_n / Uncertainty K	0,70 m/s ² / 1,5 m/s ²

WARNING!

The vibration and noise emission level given in this information sheet has been measured in accordance with a standardized test given in EN 62841 and may be used to compare one tool with another. It may be used for a preliminary assessment of exposure.

The declared vibration and noise emission level represents the main applications of the tool. However if the tool is used for different applications, with different accessories or poorly maintained, the vibration and noise emission may differ. This may significantly increase the exposure level over the total working period.

An estimation of the level of exposure to vibration and noise should also take into account the times when the tool is switched off or when it is running but not actually doing the job. This may significantly reduce the exposure level over the total working period.

Identify additional safety measures to protect the operator from the effects of vibration and/or noise such as: maintain the tool and the accessories, keep the hands warm, organization of work patterns.

 WARNING! Read all safety warnings, instructions, illustrations and specifications provided with this power tool. Failure to follow all instructions listed below may result in electric shock, fire and/or serious injury.

Save all warnings and instructions for future reference.

SAFETY INSTRUCTIONS FOR PIPE THREADERS

- Always use the support device provided with the tool. Loss of control during operation can result in personal injury.
- Keep sleeves and jackets buttoned while operating the tool. Do not reach across the tool or pipe. Clothing can be caught by the pipe or the tool resulting in entanglement.
- Only one person must control the work process and tool operation. Additional people involved in the process may result in unintended operation and personal injury.
- Keep floors dry and free of slippery materials such as oil. Slippery floors invite accidents.

ADDITIONAL SAFETY AND WORKING INSTRUCTIONS

- When threading or backing die head off pipe, firmly hold the tool to resist forces regardless of support device used. This will reduce the risk of striking, crushing and other injuries.
- Do not use dies that are showing signs of wear, dull, or damaged. Sharp cutting tools require less torque and the tool is easier to control.
- Only use:**
 - Milwaukee FPT114H
 - Ridgid 11-R 1/8" - 1 1/4"
- Do not store die heads in tool to prevent metal on metal wear.**
- Always use common sense and be cautious when using tools.** It is not possible to anticipate every situation that could result in a dangerous outcome. Do not use this tool if you do not understand these operating instructions or you feel the work is beyond your capability; contact Milwaukee Tool or a trained professional for additional information or training.
- Maintain labels and nameplates.** These carry important information. If unreadable or missing, contact a MILWAUKEE service facility for a free replacement.

WARNING!

Some dust created by power sanding, sawing, grinding, drilling, and other construction activities contains chemicals known to cause cancer, birth defects or other reproductive harm. Some examples of these chemicals are:

- lead from lead-based paint

- crystalline silica from bricks and cement and other masonry products, and
- arsenic and chromium from chemically-treated lumber.

Your risk from these exposures varies, depending on how often you do this type of work. To reduce your exposure to these chemicals: work in a well ventilated area, and work with approved safety equipment, such as those dust masks that are specially designed to filter out microscopic particles.



⚠ WARNING! This device contains a button-type/coin cell lithium battery. A new or used battery can cause severe internal burns and lead to death in as little as 2 hours if swallowed or if it enters the body. Always secure

the cover on the battery compartment. If it does not close securely, stop the device, remove the battery and keep it out of reach of children. If you believe that someone has swallowed the battery or that it has otherwise entered the body, seek immediate medical attention.

SPECIFIED CONDITIONS OF USE

This tool is specified for cutting pipe threads and bolt threads for right and left hand threads up to 1 1/4" size. Other uses not for the intended purpose are prohibited.

Do not use the product in any way other than those stated for intended use.

RESIDUAL RISK

Even when the product is used as prescribed, it is still impossible to completely eliminate certain residual risk factors. The following hazards may arise in use and the operator should pay special attention to avoid the following:

- Injury caused by vibration. Hold the product by designated handles and restrict working time and exposure.
- Exposure to noise can cause hearing injury. Wear ear protection and limit exposure.
- Injury due to flying debris. Wear eye protection, heavy long trousers, gloves and substantial footwear at all times.
- Inhalation of toxic dusts.

NOTES FOR LI-ION BATTERIES

Use of Li-Ion batteries

Battery packs which have not been used for some time should be recharged before use.

Temperatures in excess of 50°C (122°F) reduce the performance of the battery pack. Avoid extended exposure to heat or sunshine (risk of overheating).

The contacts of chargers and battery packs must be kept clean.

For an optimum life-time, the battery packs have to be fully charged, after use.

To obtain the longest possible battery life remove the battery pack from the charger once it is fully charged.

For battery pack storage longer than 30 days:

Store the battery pack where the temperature is below 27°C and away from moisture

Store the battery packs in a 30% - 50% charged condition

Every six months of storage, charge the pack as normal.

Battery protection for Li-Ion batteries

In extremely high torque, binding, stalling and short circuit situations that cause high current draw, the tool will vibrate for about 5 seconds, the fuel gauge will flash, and then the tool will turn OFF.

To reset, release the trigger. Under extreme circumstances, the internal temperature of the battery pack could raise too much. If this happens, the fuel gauge will flash until the battery pack cooled down. After the lights go off, the work may continue.

Transporting Lithium Batteries

Lithium-ion batteries are subject to the Dangerous Goods Legislation requirements.

Transportation of those batteries has to be done in accordance with local, national and international provisions and regulations.

The user can transport the batteries by road without further requirements.

Commercial transport of Lithium-Ion batteries by third parties is subject to Dangerous Goods regulations. Transport preparation and transport are exclusively to be carried out by appropriately trained persons and the process has to be accompanied by corresponding experts.

When transporting batteries:

Ensure that battery contact terminals are protected and insulated to prevent short circuit.

Ensure that battery pack is secured against movement within packaging. Do not transport batteries that are cracked or leak. Check with forwarding company for further advice.

WORKING INSTRUCTIONS

ASSEMBLY



⚠ WARNING! Only use accessories specifically recommended for this tool. Others may be hazardous.

Installing / Removing Die Heads

Die head can be inserted from either side of the tool.

Die head/adaptor must be inserted from the correct side of the tool.

1. Remove battery pack.
2. Assemble the die heads/adaptors as shown
3. Always check the die head is locked into the tool before starting a cut.
4. To remove, unlock the die head lock ring and pull the die head from the tool.

OPERATION

Resisting Threading Forces

Always use the support device provided with the tool. The support arm clamps to the pipe and helps to resist the threading forces.

⚠ WARNING! Loss of control during operation can result in personal injury.

Using the Control Switch

The control switch may be set to three positions: Clockwise, counterclockwise, and lock. Always allow the motor to come to a complete stop before using the control switch.

For clockwise rotation, push in the control switch from the left side of the tool. **Check the direction of rotation before use.**

This rotation will produce right-hand threads when the die is inserted from the left (front) side of the tool.

For counterclockwise rotation, push in the control switch from the right side of the tool. **Check the direction of rotation before use.** **This rotation will produce right-hand threads when the die is inserted from the right (back) side of the tool.**

Always lock the trigger or remove the battery pack before performing maintenance, changing accessories, storing the tool and any time the tool is not in use.

Threading

Properly prepare the pipe. Make sure the pipe is squarely cut and deburred. Pipe cut at an angle can damage the dies while threading and can cause difficulty engaging the die head. The pipe must be stable and secured to prevent tipping during use. Use appropriate pipe stands to support pipe length.

WARNING! Do not wear jewelry, loose fitting clothing, or use a rag while operating tool. Do not wear gloves prone to snagging while pushing on or near moving parts; this increases the risk of entanglement and injury. Once the dies engage the pipe, threads will be cut as the dies pull themselves onto the end of the pipe.

WARNING! Always firmly hold the tool to resist the tool forces. Support devices could, in rare cases, slip and allow the tool to move.

Use an oiler to apply a generous quantity of thread-cutting oil to the area. This will lower the necessary threading torque, improve thread quality, and increase die life.

WARNING! Cuttings may be sharp. Clean up any oil spills to maintain a safe work environment.

For Left-Handed Threads, reverse the clockwise/counterclockwise selections.

Inspecting Threads/Using a Ring Gauge

1. Wipe any oil, chips or debris from the thread.
2. Inspect the thread. Threads should be smooth, complete, and in good form. If irregularities such as thread tearing, thin threads, or pipe out-of-roundness are seen, the thread may not seal.
3. To check the size of the thread with a ring gauge, thread the gauge onto the pipe and hand-tighten. The end of the pipe should be flush with the side of the gauge (plus or minus one turn). If thread does not gauge properly, cut off the thread, adjust the die head, and cut another thread. **WARNING!** Using a thread that does not gauge properly can cause leaks.

ONE-KEY™

To learn more about the ONE-KEY functionality for this tool, please reference the Quick Start guide included with this product or go to milwaukeeetool.com/One-Key. To download the ONE-KEY app, visit the App Store or Google Play from your smart device.

Also, when the product experiences ESD, the Bluetooth communication will be disconnected. It needs to be reset manually to recover. We considered the results to be within our minimum acceptable performance level according to EN 55014-2 / EN 301 489-1 / EN 301 489-17.

ONE-KEY™ Indicator

Solid Blue: Wireless mode is active and ready to be configured via the ONE-KEY™ app.

Blinking Blue: Tool is actively communicating with the ONE-KEY™ app.

Blinking Red: Tool is in security lockout and can be unlocked by the owner via the ONE-KEY™ app.

CLEANING

Clean dust and debris from openings. Keep handle clean, dry and free of oil or grease. Use only mild soap and a damp cloth to clean, since certain cleaning agents and solvents are harmful to plastics and other insulated parts. Some of these include gasoline, turpentine, lacquer thinner, paint thinner, chlorinated cleaning solvents, ammonia and household detergents containing ammonia. Never use flammable or combustible solvents around tools.

MAINTENANCE

Remove the battery pack before starting any work on the appliance.

Never open the pipe threader, removable battery or charger.

Check the pipe threader for any problems such as noise or jamming of moving parts that could be affecting the tool.

Check the cutting tools for cracks and other signs of wear.

Check that the dies are sharp and replace worn dies always as a complete set.

Replace the dies when they become chipped or damaged.

Always replace dies as a complete set.

To avoid injury and damage, never immerse the tool, removable battery or charger in liquid or allow liquid to penetrate them.















The ventilation slots of the machine must be kept clear at all times.

Further service and repair work may only be carried out by authorised specialist workshops.

Use only Milwaukee accessories and Milwaukee spare parts. Should components need to be replaced which have not been described, please contact one of our Milwaukee service agents (see our list of guarantee/service addresses).

If needed, an exploded view of the tool can be ordered. Please state the Article No. as well as the machine type printed on the label and order the drawing at your local service agents or directly at: Techtronic Industries GmbH, Max-Eyth-Straße 10, 71364 Winnenden, Germany.

SYMBOLS

	Please read the instructions carefully before starting the machine.
	CAUTION! WARNING! DANGER!
	Remove the battery pack before starting any work on the appliance.
	Do not swallow the coin cell battery!
	Always wear leather gloves.
	Always wear goggles when using the machine.
	Always use support arm.
	Keep hands away from moving parts.
	Do not dispose of waste batteries, waste electrical and electronic equipment as unsorted municipal waste. Waste batteries and waste electrical and electronic equipment must be collected separately. Waste batteries, waste accumulators and light sources have to be removed from equipment. Check with your local authority or retailer for recycling advice and collection point. According to local regulations retailers may have an obligation to take back waste batteries and Waste electrical and electronic equipment free of charge. Your contribution to re-use and recycling of waste batteries and waste electrical and electronic equipment helps to reduce the demand of raw materials. Waste batteries, in particular containing lithium and waste Electrical and electronic equipment contain valuable, recyclable materials, which can adversely impact the environment and the human health, if not disposed of in an environmentally compatible manner. Delete personal data from waste equipment, if any.
	Check with your local authority or retailer for recycling advice and collection point.
V	Voltage
	Direct Current
	European Conformity Mark
	British Conformity Mark
	Ukraine Conformity Mark
	001



EurAsian Conformity Mark

TECHNISCHE DATEN**M18 FPT114**

Bauart	Rohrgewindeschneider
Produktionsnummer	4913 82 01 XXXXXX MJJJJ
Spannung Wechselakku	18 V =
Frequenzband Bluetooth	2400 - 2483,5 MHz
Hochfrequenzleistung	3,0 dBm
Bluetooth-Version	4.2 BT signal mode
Nenn Drehzahl	0 - 35 min ⁻¹
Kapazität	1/8" - 1 1/4" (DN6 - DN32)
Schneidköpfe	Milwaukee FPT114H Ridgid 11-R
Gewicht nach EPTA-Prozedur 01/2014 (Li-Ion 5.0 Ah ... 12.0 Ah)	6,1... 6,9 kg
Gewicht (nur Werkzeug)	4,8 kg
Empfohlene Umgebungstemperatur für den Betrieb	-18 ... +50 °C
Empfohlene Akku Typen	M18B5 - M18B9; M18HB...
Empfohlene Ladegeräte	M12-18...; M18DFC; M1418C6
Geräuschinformation: Messwerte ermittelt entsprechend EN 62841. Der A-bewertete Geräuschpegel des Gerätes beträgt typischerweise:	
Schalldruckpegel / Unsicherheit K	77 dB (A) / 3 dB (A)
Schallleistungspegel / Unsicherheit K	88 dB (A) / 3 dB (A)
Gehörschutz tragen!	
Vibrationsinformationen: Schwingungsgesamtwerte (Vektorsumme dreier Richtungen) ermittelt entsprechend EN 62841.	
Schwingungsemissionswert a _h / Unsicherheit K	0,70 m/s ² / 1,5 m/s ²

⚠️ WARNUNG!

Die angegebenen Schwingungsgesamtwerte und Geräuschemissionswerte wurden nach einem genormten Messverfahren gemäß EN 62841 gemessen und können für den Vergleich von Elektrowerkzeugen miteinander verwendet werden. Sie können für eine vorläufige Einschätzung der Belastung verwendet werden.

Der angegebene Schwingungs- und Geräuschemissionspegel repräsentiert die hauptsächlichsten Anwendungen des Elektrowerkzeugs. Wenn allerdings das Elektrowerkzeug für andere Anwendungen, mit abweichenden Einsatzwerkzeugen oder ungenügender Wartung eingesetzt wird, können sich die Schwingungs- und Geräuschemissionen unterscheiden. Dies kann deren Wirkung über den gesamten Arbeitszeitraum deutlich erhöhen.

Bei der Abschätzung der Belastung durch Schwingungen und Lärm sollten auch die Zeiten berücksichtigt werden, in denen das Elektrowerkzeug ausgeschaltet ist oder zwar läuft, aber keine tatsächliche Arbeit verrichtet wird. Dies kann deren Wirkung über den gesamten Arbeitszeitraum deutlich reduzieren.

Legen Sie zusätzliche Sicherheitsmaßnahmen zum Schutz des Bedieners vor den Auswirkungen von Schwingungen- und / oder Lärm fest, wie z. B.: Wartung des Werkzeugs und des Zubehörs, Warmhalten der Hände, Organisation der Arbeitsabläufe.

⚠️ WARNUNG!

Lesen Sie alle Sicherheitshinweise, Anweisungen, Bebilderungen und technischen Daten, mit denen dieses Elektrowerkzeug versehen ist. Versäumnisse bei der Einhaltung der nachfolgenden Anweisungen können elektrischen Schlag, Brand und/oder schwere Verletzungen verursachen.

Bewahren Sie alle Sicherheitshinweise und Anweisungen für die Zukunft auf.

- Keine Gebrauchsspuren aufweisende, stumpfe oder beschädigte Schneidköpfe verwenden. Scharfe Schneidwerkzeuge erfordern weniger Drehmoment und sind leichter zu kontrollieren.
- **Ausschließlich Folgendes verwenden:**
 - Milwaukee FPT114H
 - Ridgid 11-R 1/8" - 1 1/4"
- **Schneidköpfe nicht im Werkzeug belassen, um Verschleiß von Metall auf Metall zu vermeiden.**
- **Bei der Verwendung von Werkzeugen stets gesunden Menschenverstand anwenden und mit äußerster Sorgfalt vorgehen.** Es ist unmöglich, alle Situationen mit Gefahrenpotenzial vorherzusehen. Dieses Werkzeug nicht verwenden, wenn Sie die Bedienungsanweisungen nicht verstehen oder das Gefühl haben, dass Sie der Arbeit nicht gewachsen sind. Für zusätzliche Informationen oder Schulungen wenden Sie sich an Milwaukee Tools oder einen Fachmann.
- **Etiketten und Typenschilder nicht entfernen.** Diese Schilder enthalten wichtige Informationen. Wenn diese Hinweisschilder nicht mehr lesbar sind oder fehlen, wenden Sie sich an den MILWAUKEE-Kundendienst, um kostenlosen Ersatz zu erhalten.

SICHERHEITSHINWEISE FÜR ROHRGEWINDESCHNEIDER

- Stets den mit dem Werkzeug gelieferten Rohrhalter verwenden. Ein Kontrollverlust während des Betriebs kann zu Verletzungen führen.
- Ärmel und Jacken vor dem Betrieb des Werkzeugs zuknöpfen. Niemals den Arm über Werkzeug oder Rohr halten. Ansonsten kann sich Kleidung am Rohr oder Werkzeug verfangen.
- Nur eine Person darf den Arbeitsprozess ausführen und das Werkzeug bedienen. Die Beteiligung weiterer Personen kann zu einem unbeabsichtigten Betrieb und Verletzungen führen.
- Böden stets trocken und frei von rutschigen Materialien wie Öl halten. Ansonsten besteht Unfallgefahr.

WEITERE SICHERHEITS- UND ARBEITSHINWEISE

- Das Werkzeug beim Schneiden oder Abnehmen von Schneidköpfen festhalten, um den unabhängig vom verwendeten Rohrhalter entstehenden Kräften entgegenzuwirken. Dies verringert das Risiko von Schlägen, Quetschungen und anderen Verletzungen.

WARNUNG!

Staub von elektrischen Schleif-, Schneid-, Bohr- und anderen Bauarbeiten enthält Chemikalien, die Krebs, Geburtsschäden oder andere Schäden der Fortpflanzungsfähigkeit verursachen können. Dazu gehören unter anderem:

- Blei aus bleihaltigen Farben
- kristallines Siliziumdioxid aus Ziegelsteinen und Zement oder anderen Maurerzeugnissen, sowie
- Arsen und Chrom aus chemisch behandeltem Holz.

Die Risiken durch eine solche Exposition sind vielfältig und von der Häufigkeit der ausgeführten Arbeiten abhängig. Um eine übermäßige Exposition zu vermeiden, nur in gut belüfteten Umgebungen arbeiten und geeignete Sicherheitsausrüstungen, wie speziell zur Filterung mikroskopischer Partikel entwickelte Staubmasken, verwenden.



! WARNUNG! Dieses Gerät enthält eine Lithium Knopf-/Münzzellenbatterie. Eine neue oder gebrauchte Batterie kann schwere interne Verbrennungen verursachen und zum Tod in weniger als 2 Stunden führen, wenn sie verschluckt oder in den Körper gelangt. Sichern Sie immer den Batteriefachdeckel. Wenn er nicht sicher schließt, stoppen Sie das Gerät, entfernen Sie die Batterie und halten Sie sie von Kindern fern. Wenn Sie glauben, dass Batterien verschluckt oder in den Körper eingedrungen sind, suchen Sie sofortige ärztliche Hilfe auf.

BESTIMMUNGSGEMÄSSE VERWENDUNG

Dieses Werkzeug ist zum Schneiden von Rohr- und Bolzengewinden mit Rechts- und Linksgewinde bis 1 1/4 Zoll vorgesehen. Andere Verwendungszwecke sind verboten.

Verwenden Sie das Produkt nur für den bestimmungsgemäßen Gebrauch.

RESTRIKTIKEN

Auch bei ordnungsgemäßer Verwendung können nicht alle Restrisiken ausgeschlossen werden. Beim Gebrauch können folgende Gefahren entstehen, auf die der Bediener besonders achten sollte:

- Durch Vibration verursachte Verletzungen. Halten Sie das Gerät an den dafür vorgesehenen Griffen und begrenzen Sie die Arbeits- und Expositionszeit.
- Lärmbelastung kann zu Gehörschädigungen führen. Tragen Sie einen Gehörschutz und schränken Sie die Expositionsdauer ein.
- Durch Schmutzpartikel verursachte Augenverletzungen. Tragen Sie immer eine Schutzbrille, feste lange Hosen, Handschuhe und festes Schuhwerk.
- Einatmen von giftigen Stäuben.

HINWEISE FÜR LI-ION-AKKUS

Gebrauch von Li-Ion-Akkus

Längere Zeit nicht benutzte Wechselakkus vor Gebrauch nachladen.

Eine Temperatur über 50°C vermindert die Leistung des Wechselakkus. Längere Erwärmung durch Sonne oder Heizung vermeiden.

Die Anschlusskontakte an Ladegerät und Wechselakku sauber halten.

Für eine optimale Lebensdauer müssen nach dem Gebrauch die Akkus voll geladen werden.

Für eine möglichst lange Lebensdauer sollten die Akkus nach dem Aufladen aus dem Ladegerät entfernt werden.

Bei Lagerung des Akkus länger als 30 Tage:

Akku bei ca. 27°C und trocken lagern.

Akku bei ca. 30%-50% des Ladezustandes lagern.

Akku alle 6 Monate erneut aufladen.

Akkuüberlastschutz bei Li-Ion-Akkus

Bei Überlastung des Akkus durch sehr hohen Stromverbrauch, z.B. extrem hohe Drehmomente, plötzlichem Stopp oder Kurzschluss, vibriert das Elektrowerkzeug 5 Sekunden lang, die Ladeanzeige blinkt und das Elektrowerkzeug schaltet sich selbsttätig ab.

Zum Wiedereinschalten, den Schalterdrücker loslassen und dann wieder einschalten. Unter extremen Belastungen erhitzt sich der Akku zu stark. In diesem Fall blinken alle Lampen der Ladeanzeige bis der Akku abgekühlt ist. Nach Erlöschen der Ladeanzeige kann weitergearbeitet werden.

Transport von Lithium-Ionen-Akkus

Lithium-Ionen-Akkus fallen unter die gesetzlichen Bestimmungen zum Gefahrguttransport.

Der Transport dieser Akkus muss unter Einhaltung der lokalen, nationalen und internationalen Vorschriften und Bestimmungen erfolgen.

Verbraucher dürfen diese Akkus ohne Weiteres auf der Straße transportieren.

Der kommerzielle Transport von Lithium-Ionen-Akkus durch Speditionsunternehmen unterliegt den Bestimmungen des Gefahrguttransports. Die Versandvorbereitungen und der Transport dürfen ausschließlich von entsprechend geschulten Personen durchgeführt werden. Der gesamte Prozess muss fachmännisch begleitet werden.

Folgende Punkte sind beim Transport von Akkus zu beachten:

Stellen Sie sicher, dass die Kontakte geschützt und isoliert sind, um Kurzschlüsse zu vermeiden.

Achten Sie darauf, dass der Akkupack innerhalb der Verpackung nicht verrutschen kann. Beschädigte oder auslaufende Akkus dürfen nicht transportiert werden. Wenden Sie sich für weitere Hinweise an Ihr Speditionsunternehmen.

ARBEITSHINWEISE

MONTAGE

WARNUNG!

Nur speziell für dieses Werkzeug empfohlenes Zubehör verwenden. Andere Komponenten können gefährlich sein.

Installieren/Entfernen von Schneidköpfen

Schneidköpfe können von beiden Seiten des Werkzeugs eingesetzt werden.

Schneidköpfe/Adapter müssen von der richtigen Seite des Werkzeugs installiert werden.

1. Akku entfernen.
2. Schneidkopf/Adapter wie gezeigt montieren
3. Vor dem Schneiden immer prüfen, ob der Schneidkopf im Werkzeug eingearbeitet ist.
4. Zum Entfernen den Sicherungsring des Schneidkopfes entriegeln und diesen vom Werkzeug abziehen.

BEDIENUNG

Widerstand gegen Torsionskräfte

Immer den mit dem Werkzeug gelieferten Rohhalter verwenden. Dieser wird am Rohr festgeklemmt und hilft, den Torsionskräften entgegenzuwirken.

! WARNUNG! Ein Kontrollverlust während des Betriebs kann zu Verletzungen führen.

Verwendung des Wahlschalters

Der Wahlschalter bietet drei Positionen: Linkslauf, Rechtslauf und Verriegelung. Vor Verwendung des Wahlschalters den Motor immer zum vollständigen Stillstand kommen lassen.

Für Rechtslauf, den Schalter von der linken Seite des Werkzeugs betätigen. **Vor dem Gebrauch die Drehrichtung prüfen. Bei dieser Einstellung wird ein Rechtsgewinde geschnitten, wenn der Schneidkopf über die linke (vordere) Seite des Werkzeugs eingesetzt wird.**

Für Linkslauf, den Schalter von der rechten Seite des Werkzeugs betätigen. **Vor dem Gebrauch die Drehrichtung prüfen. Bei dieser Einstellung wird ein Rechtsgewinde geschnitten, wenn der Schneidkopf über die rechte (hintere) Seite des Werkzeugs eingesetzt wird.**

Vor der Durchführung von Wartungsarbeiten, dem Wechseln von Zubehör oder bei Lagerung/Nichtverwendung des Werkzeugs immer den Abzug verriegeln oder den Akku entfernen.

Gewindeschneiden

Das Rohr entsprechend vorbereiten. Sicherstellen, dass es gerade geschnitten und entgratet ist. Ein schräges Ansetzen kann den Schneidkopf beschädigen und das Ansetzen erschweren. Das Rohr muss stabil und fixiert sein, um ein Umkippen während des Vorgangs zu verhindern. Geeigneten Ständer für die jeweilige Rohrlänge verwenden.

WARNUNG! Beim Betrieb des Werkzeugs weder Schmuck noch locker sitzende Kleidung tragen und auch keine Lappen verwenden. Handschuhe sind ebenfalls zu vermeiden, da sie sich leicht in beweglichen Teilen verfangen, was wiederum das Verletzungsrisiko erhöht. Sobald der Schneidkopf in das Rohr eingreift, beginnt der Gewindeschchnitt, indem sich die Schneidbacken auf das Rohrende ziehen.

WARNUNG! Das Werkzeug stets festhalten, um den entstehenden Torsionskräften entgegenzuwirken. Stützvorrichtungen können in seltenen Fällen verrutschen und Bewegungen des Werkzeugs verursachen.

Mit einem Öl der Schnittbereich großzügig schmieren. Dies verringert das erforderliche Gewindedrehmoment, verbessert die Qualität des Werkstücks und erhöht die Lebensdauer der Schneidbacken.

WARNUNG! Vorsicht vor scharfen Metallspänen. Ölflecken beseitigen, um ein sicheres Arbeitsumfeld zu gewährleisten.

Für Linksgewinde, kehren Sie die Rechts/Linkslauf Beschreibung um.

Gewindeprüfung/Einsatz einer Ringlehre

1. Öl, Späne oder Schmutz vom Gewinde entfernen.
2. Gewinde prüfen. Es sollte glatt, vollständig und gut geformt sein. Bei Unregelmäßigkeiten, wie Risse, dünne Wendel oder Rohrunrundheit, schließt das Gewinde ggf. nicht dicht ab.
3. Um die Größe des Gewindes zu überprüfen, schrauben Sie eine Ringlehre auf das Rohr und ziehen Sie sie handfest an. Das Rohrende sollte bündig mit der Seite des Messgeräts abschließen (plus oder minus eine Umdrehung). Wenn das Gewinde nicht die richtigen Abmessungen aufweist, schneiden Sie es ab, stellen Sie den Schneidkopf nach und erstellen Sie ein neues Gewinde. **WARNUNG!** Ein inakkurat geschnittenes Gewinde kann zu Undichtigkeiten führen.

ONE-KEY™

Um mehr über die ONE-KEY Funktionalität dieses Werkzeugs zu erfahren, lesen Sie die beiliegende Schnellstartanleitung oder besuchen Sie uns im Internet unter www.milwaukeeetool.com/one-key. Sie können die ONE-KEY App über den App Store oder Google Play auf Ihr Smartphone herunterladen.

Kommt es zu elektrostatischen Entladungen, wird die Bluetooth-Verbindung unterbrochen. Stellen Sie in diesem Fall die Verbindung manuell wieder her. Das Gerät entspricht den Mindestanforderungen gemäß EN 55014-2 / EN 301 489-1 / EN 301 489-17.

ONE-KEY™ Anzeige

Blaues Leuchten: Funkverbindung ist aktiv und kann über die ONE-KEY™ App eingestellt werden.

Blaues Blinken: Werkzeug kommuniziert mit der ONE-KEY™ App.

Rotes Blinken: Werkzeug wurde aus Sicherheitsgründen gesperrt und kann vom Bediener über die ONE-KEY™ App entsperrt werden.

REINIGUNG

Öffnungen von Staub und Ablagerungen befreien. Den Griff stets sauber und frei von Öl oder Schmiermittel halten. Zur Säuberung nur mildes Seifenwasser und ein feuchtes Tuch verwenden, da einige Reinigungs- und Lösungsmittel Kunststoff- und Isolierkomponenten beschädigen können. Zu diesen Mitteln zählen unter anderem Benzin, Terpentin, Lack- und Farbdünnern, chlorierte Reinigungs- und Lösungsmittel, Ammoniak sowie ammoniakhaltige Haushaltsreiniger. In der Nähe von Werkzeugen niemals entzündliche oder brennbare Lösungsmittel verwenden.

WARTUNG

Vor allen Arbeiten am Gerät den Wechselakku herausnehmen. Rohrgewindeschneider, austauschbaren Akku oder Ladegerät niemals öffnen.

Das Gerät auf Geräusche oder Blockierungen beweglicher Teile prüfen, die einen einwandfreien Betrieb beeinträchtigen könnten. Schneidwerkzeuge auf Risse und sonstige Verschleißerscheinungen prüfen.

Prüfen, ob die Schneideinsätze scharf sind. Abgenutzte Komponenten immer im kompletten Satz austauschen.

Tauschen Sie die Schneideinsätze aus, wenn diese brüchig werden oder Beschädigungen aufweisen.

Schneideinsätze immer im kompletten Satz austauschen.

Um Verletzungen oder Schäden zu vermeiden, tauchen Sie ihr Werkzeug, Wechselakku oder Ladegerät nie in Flüssigkeit oder lassen eine Flüssigkeit in sie fließen.













Stets die Lüftungsschlitze der Maschine sauber halten.



Weitere Wartungs- und Reparaturarbeiten dürfen nur durch autorisierte Fachwerkstätten ausgeführt werden.

Nur Milwaukee Zubehör und Milwaukee Ersatzteile verwenden. Bauteile, deren Austausch nicht beschrieben wurde, bei einer Milwaukee Kundendienststelle austauschen lassen (Broschüre Garantie/Kundendienstadressen beachten).

Bei Bedarf kann eine Explosionszeichnung des Gerätes unter Angabe der Maschinen Type und der sechsstelligen Nummer auf dem Leistungsschild bei Ihrer Kundendienststelle oder direkt bei Techtronic Industries GmbH, Max-Eyth-Straße 10, 71364 Winnenden, Germany angefordert werden.

SYMBOLE

	Bitte lesen Sie die Gebrauchsanweisung vor Inbetriebnahme sorgfältig durch.
	ACHTUNG! WARNUNG! GEFAHR!
	Vor allen Arbeiten am Gerät den Wechselakku herausnehmen.
	Knopfzellenbatterie nicht verschlucken!
	Tragen Sie immer Lederhandschuhe.
	Beim Arbeiten mit der Maschine stets Schutzbrille tragen.
	Stets den Rohrhalter verwenden.
	Hände von beweglichen Teilen fernhalten.
	Altbatterien, Elektro- und Elektronik-Altgeräte dürfen nicht zusammen mit dem Hausmüll entsorgt werden. Altbatterien, Elektro- und Elektronik-Altgeräte sind getrennt zu sammeln und zu entsorgen. Entfernen Sie Altbatterien, Altakkumulatoren und Leuchtmittel vor dem Entsorgen aus den Geräten. Erkundigen Sie sich bei den örtlichen Behörden oder bei Ihrem Fachhändler nach Recyclinghöfen und Sammelstellen. Je nach den örtlichen Bestimmungen können Einzelhändler verpflichtet sein, Altbatterien, Elektro- und Elektronik-Altgeräte kostenlos zurückzunehmen. Tragen Sie durch Wiederverwendung und Recycling Ihrer Altbatterien, Elektro- und Elektronik-Altgeräte dazu bei, den Bedarf an Rohmaterialien zu verringern. Altbatterien (vor allem Lithium-Ionen-Batterien), Elektro- und Elektronik-Altgeräte enthalten wertvolle, wiederverwertbare Materialien, die bei nicht umweltgerechter Entsorgung negative Auswirkungen auf die Umwelt und Ihre Gesundheit haben können. Löschen Sie vor der Entsorgung möglicherweise auf Ihrem Altgerät vorhandene personenbezogene Daten.
	Erkundigen Sie sich bei den örtlichen Behörden oder bei Ihrem Fachhändler nach Recyclinghöfen und Sammelstellen.
V	Spannung
	Gleichstrom
	Europäisches Konformitätszeichen
	Britisches Konformitätszeichen

	Ukrainisches Konformitätszeichen
	Euroasiatisches Konformitätszeichen

CARACTÉRISTIQUES TECHNIQUES**M18 FPT114**

Type	Fileteuse de tuyaux
Numéro de série	4913 82 01 XXXXXX MJJJJ
Tension accu interchangeable	18 V \approx
Bande (bandes) de fréquence Bluetooth	2400 - 2483,5 MHz
Puissance à haute fréquence	3,0 dBm
Version Bluetooth	4.2 BT signal mode
Vitesse de rotation nominale	0 - 35 min ⁻¹
Capacité	1/8" - 1 1/4" (DN6 - DN32)
Filières	Milwaukee FPT114H Ridgid 11-R
Poids suivant EPTA-Procédure 01/2014 (Li-Ion 5.0 Ah ... 12.0 Ah)	6,1... 6,9 kg
Poids (outil uniquement)	4,8 kg
Température ambiante conseillée pour le fonctionnement	-18 ... +50 °C
Batteries conseillées	M18B5 - M18B9; M18HB...
Chargeurs conseillés	M12-18...; M18DFC; M1418C6

Informations sur le bruit: Valeurs de mesure obtenues conformément à la EN 62841. Les mesures réelles (des niveaux acoustiques de l'appareil) sont :

Niveau de pression acoustique / Incertitude K	77 dB (A) / 3 dB (A)
Niveau d'intensité acoustique / Incertitude K	88 dB (A) / 3 dB (A)

Toujours porter une protection acoustique!

Informations sur les vibrations: Valeurs totales des vibrations (somme vectorielle de trois sens) établies conformément à EN 62841.

Valeur d'émission vibratoire a_n / Incertitude K	0,70 m/s ² / 1,5 m/s ²
--	--

⚠ AVERTISSEMENT!

Le niveau de vibration et d'émissions sonores indiqué dans cette fiche de données a été mesuré en respect d'une méthode standard de test selon la norme EN 62841 et peut être utilisé pour comparer les outils entre eux. Il peut être utilisé pour évaluation préliminaire de l'exposition.

Le niveau de vibration et d'émissions sonores déclaré correspond à l'application principale de l'outil. Cependant, si l'outil est utilisé pour des applications différentes, avec différents accessoires ou est mal entretenu, les vibrations et les émissions sonores peuvent différer. Cela peut augmenter considérablement le niveau d'exposition au cours de la période de travail totale.

Une estimation du niveau d'exposition aux vibrations et au bruit devrait également tenir compte des temps d'arrêt de l'outil ou des périodes où il est en marche mais n'effectue pas réellement le travail. Cela peut réduire considérablement le niveau d'exposition au cours de la période de travail totale.

Identifier des mesures de sécurité supplémentaires pour protéger l'opérateur des effets des vibrations et/ou du bruit tels que : l'entretien de l'outil et des accessoires, le maintien au chaud des mains, l'organisation des processus de travail.

⚠ AVERTISSEMENT!

Lisez toutes les consignes de sécurité, instructions, présentations et données que vous recevez avec l'appareil. Le fait de ne pas suivre toutes les instructions données ci-dessous peut provoquer un choc électrique, un incendie et/ou une blessure grave.

Bien garder tous les avertissements et instructions.

CONSIGNES DE SÉCURITÉ DES FILETEUSES DE TUYAUX

- Toujours utiliser le dispositif de support fourni avec l'appareil. La perte de contrôle pendant le fonctionnement peut entraîner des blessures.
- Garder manches et vestes boutonnées pendant l'utilisation de l'outil. Ne pas passer la main à travers l'outil ou le tuyau. Les vêtements peuvent être happés par le tuyau ou l'outil, entraînant un enchevêtrement.
- Une seule personne doit contrôler le processus et le fonctionnement de l'outil. L'implication de personnes supplémentaires dans le processus peut entraîner des opérations non intentionnelles et des blessures corporelles.
- Garder les sols secs et exempts de matériaux glissants tels que l'huile. Les sols glissants sont source d'accidents.

AVIS COMPLÉMENTAIRES DE SÉCURITÉ ET DE TRAVAIL

- Quel que soit le support utilisé, lors du filetage ou du maintien de la filière hors du tuyau, tenir fermement l'appareil pour résister aux forces. Ceci permet de réduire le risque d'accident par heurt ou écrasement, ainsi que d'autres blessures.

- Ne pas utiliser de filières présentant des signes d'usure, émoussées ou endommagées. Des outils de coupe bien affûtés nécessitent un couple inférieur et l'appareil est plus facile à contrôler.
- Utiliser exclusivement :**
 - Milwaukee FPT114H
 - Ridgid 11-R 1/8" - 1 1/4"
- Ne pas stocker les filières dans l'outil pour éviter l'usure métal sur métal.**
- Agissez avec bon sens et soyez prudent lors de l'utilisation des outils.** Il n'est pas toujours possible de prévoir les situations qui pourraient devenir dangereuses. Si vous ne comprenez pas le présent mode d'emploi ou si vous avez l'impression que la tâche dépasse vos capacités, n'utilisez pas cet outil. Contactez Milwaukee Tool ou un spécialiste expérimenté pour des informations ou une formation complémentaires.
- N'enlever aucune étiquette et plaquette.** Les plaquettes contiennent des informations importantes. Dans le cas où ces plaquettes informatives ne soient plus lisibles ou soient absentes, veuillez vous adresser au service clients MILWAUKEE en vue d'obtenir un remplacement gratuit.

AVERTISSEMENT!

Certaines poussières créées par le ponçage, le sciage, le meulage, le perçage et d'autres activités du bâtiment contiennent des substances chimiques connues pour provoquer des cancers, avoir des effets tératogènes ou néfastes sur la reproduction. En voici quelques exemples :

- le plomb contenu dans les peintures à base de plomb
- la silice cristalline issue des briques, ciments et autres produits de maçonnerie, et
- l'arsenic et le chrome des bois traités chimiquement.

Les risques liés à l'exposition à ces substances dépendent de la fréquence de réalisation de ce type de travaux. Afin de réduire votre exposition à ces substances chimiques, nous vous conseillons de travailler dans un endroit bien ventilé et d'utiliser des équipements de sécurité agréés comme les masques de protection contre les poussières spécialement conçus pour filtrer les particules microscopiques.



AVERTISSEMENT! Cet appareil contient une pile bouton lithium / batterie au lithium. Une batterie neuve ou usagée peut causer de graves brûlures internes et entraîner la mort en moins de 2 heures en cas d'ingestion ou si elle pénètre dans le corps. Fixez toujours le couvercle sur le compartiment de la batterie. S'il ne se ferme pas hermétiquement, arrêtez l'appareil, retirez la batterie et gardez-la hors de la portée des enfants. Si vous pensez que quelqu'un a ingéré la batterie ou que la batterie a pénétré dans le corps, consultez immédiatement un médecin.

UTILISATION CONFORME AUX PRESCRIPTIONS

Cet outil est spécifié pour la coupe de filetages de tuyaux et de boulons, pour les filetages droite et gauche jusqu'à 1 1/4". Toute autre utilisation non conforme à l'usage prévu est interdite.

Ne pas utiliser le produit d'une autre manière que celle indiquée pour l'usage auquel il est destiné.

RISQUES RÉSIDUELS

Même en cas d'utilisation correcte, il n'est pas possible d'exclure tous les risques résiduels. Lors de l'utilisation, les risques suivants pourront être présents et l'utilisateur devra prêter une attention particulière en vue de les éviter :

- Blessures causées par les vibrations. Tenir le dispositif à l'aide de ses poignées et limiter les temps de travail et d'exposition.
- L'exposition au bruit peut causer des dommages auditifs. Porter une protection auditive et limiter la durée de l'exposition.
- Lésions oculaires causées par des particules de déchets. Toujours porter des lunettes de sécurité, de pantalon long lourd, des gants et des chaussures robustes.
- Inhalation de gaz toxiques.

REMARQUE CONCERNANT LES ACCUS LI-ION

Utilisation d'accus Li-Ion

Recharger les accus avant utilisation après une longue période de non utilisation.

Une température supérieure à 50°C amoindrit la capacité des accus. Éviter les expositions prolongées au soleil ou au chauffage.

Tenir propres les contacts des accus et des chargeurs.

Pour une durée de vie optimale, les accus doivent être chargés à fond après l'utilisation.

Pour une plus longue durée de vie, enlever les batteries du chargeur de batterie quand celles-ci seront chargées.

En cas d'entreposage de la batterie pour plus de 30 jours:

Entreposer la batterie à 27°C environ dans un endroit sec.

Entreposer la batterie avec une charge d'environ 30% - 50%.

Recharger la batterie tous les 6 mois.

Protection des accus Li-Ion

En cas d'une surcharge de l'accu à cause d'une très haute consommation de courant, par exemple suite à des couples extrêmement élevés, un arrêt soudain ou un court-circuit, l'outil électrique vibre pendant 5 secondes, l'indicateur de charge clignote et l'outil électrique se déconnecte automatiquement.

Pour le ré-enclencher, relâcher le poussoir de l'interrupteur, puis enclencher à nouveau l'appareil. Sous des sollicitations extrêmes, l'accu s'échauffe trop fortement. Dans ce cas, tous les témoins de l'indicateur de charge clignotent jusqu'à ce que l'accu se soit refroidi. Il est possible de continuer à travailler dès que l'indicateur de charge s'est éteint.

Transport de batteries lithium-ion

Les batteries lithium-ion sont soumises aux dispositions législatives concernant le transport de produits dangereux.

Le transport de ces batteries devra s'effectuer dans le respect des dispositions et des normes locales, nationales et internationales.

Les utilisateurs peuvent transporter ces batteries sans restrictions.

Le transport commercial de batteries lithium-ion est réglé par les dispositions concernant le transport de produits dangereux. La préparation au transport et le transport devront être effectués uniquement par du personnel formé de façon adéquate. Tout le procédé devra être géré d'une manière professionnelle.

Durant le transport de batteries il faut respecter les consignes suivantes :

S'assurer que les contacts soient protégés et isolés en vue d'éviter des courts-circuits.

S'assurer que le groupe de batteries ne puisse pas se déplacer à l'intérieur de son emballage. Des batteries endommagées ou des batteries perdant du liquide ne doivent pas être transportées. Pour tout renseignement complémentaire veuillez vous adresser à votre transporteur professionnel.

CONSIGNES DE TRAVAIL

MONTAGE

AVERTISSEMENT!

Utiliser uniquement des accessoires spécifiquement recommandés pour cet outil. Les autres peuvent s'avérer dangereux.

Insertion/démontage des filières

La filière peut être insérée de chaque côté de l'outil.

La filière/l'adaptateur doit être inséré(e) du bon côté de l'appareil.

1. Retirer le bloc-batterie.
2. Monter les filières/adaptateurs comme indiqué
3. Toujours vérifier que la filière est verrouillée dans l'outil avant de débiter une coupe.
4. Pour retirer, déverrouiller la bague de verrouillage de la filière et retirer la filière de l'outil.

FONCTIONNEMENT

Résistance aux forces de filetage

Toujours utiliser le support fourni avec l'appareil. Le bras de support se fixe au tuyau et aide à résister aux forces de filetage.

AVERTISSEMENT! La perte de contrôle pendant le fonctionnement peut entraîner des blessures.

Utilisation de l'interrupteur de commande

L'interrupteur de commande peut être réglé sur trois positions : dans le sens des aiguilles d'une montre, inverse des aiguilles d'une montre et verrouillé. Toujours laisser le moteur s'arrêter complètement avant d'utiliser l'interrupteur de commande.

Pour une rotation dans le sens des aiguilles d'une montre, pousser sur l'interrupteur de commande depuis le côté gauche de l'appareil. **Vérifier le sens de rotation avant utilisation. Cette rotation produit des filetages à droite lorsque la filière est insérée depuis le côté gauche (avant) de l'outil.**

Pour une rotation dans le sens inverse des aiguilles d'une montre, appuyer sur l'interrupteur de commande depuis le côté droit de l'outil. **Vérifier le sens de rotation avant utilisation. Cette rotation produit des filetages à droite lorsque la filière est insérée depuis le côté droit (arrière) de l'outil.**

Toujours verrouiller l'interrupteur marche-arrêt ou retirer la batterie avant d'effectuer la maintenance, de changer les accessoires, de ranger l'outil et à chaque fois que l'outil n'est pas utilisé.

Filetage

Préparer correctement le tuyau. S'assurer que le tuyau est bien coupé et ébavuré. La coupe de tuyau en angle peut endommager les filières lors du filetage et entraîner des difficultés à engager la tête de filière. Le tuyau doit être stable et sécurisé pour éviter tout basculement pendant l'utilisation. Utiliser des supports de tuyaux appropriés pour la longueur des tuyaux.

AVERTISSEMENT! Ne pas porter de bijoux ni de vêtements amples et ne pas utiliser de chiffon pendant l'utilisation de l'outil. Ne pas porter de gants susceptibles de s'accrocher lorsque vous appuyez sur ou à proximité de pièces mobiles ; cela augmenterait le risque d'enchevêtrement et de blessure. Une fois la filière engagée dans le tuyau, le filetage est coupé lorsque la filière se hisse vers l'extrémité du tuyau.

AVERTISSEMENT! Toujours maintenir fermement l'outil pour résister à ses forces. Les supports pourraient, dans de rares cas, glisser et permettre à l'outil de se déplacer.

Utiliser un huileur pour appliquer une quantité généreuse d'huile de filetage sur la zone. Cela permet de réduire le couple de filetage nécessaire, d'améliorer la qualité du filetage et d'augmenter la durée de vie de la filière.

AVERTISSEMENT! Les coupes peuvent être acérées. Nettoyer toute huile déversée pour maintenir un environnement de travail sûr.

Pour les filetages à gauche, inverser les sélections dans le sens des aiguilles d'une montre/inverse des aiguilles d'une montre.

Inspection des filetages/Utilisation d'une bague d'étalonnage

1. Essuyer toute trace d'huile, tous copeaux ou débris sur le filetage.
2. Inspecter le filetage. Celui-ci doit être régulier, complet et en bon état. Si des irrégularités telles que des ruptures de filetage, des filetages trop minces ou des tuyaux ovales sont visibles, le filetage risque de ne pas être étanche.
3. Pour vérifier la taille du filetage avec une bague d'étalonnage, visser la bague sur le tuyau et serrer à la main. L'extrémité du tuyau doit affleurer le côté de la bague (plus ou moins un tour). Si la mesure du filetage n'est pas correcte, le couper, ajuster la filière et couper un autre filetage. **AVERTISSEMENT!** L'utilisation d'un filetage de mesure incorrecte peut provoquer des fuites.

ONE-KEY™

Pour tout renseignement complémentaire sur la fonction ONE-KEY de cet appareil, lire les instructions rapides annexées ou consulter notre page Internet www.milwaukeetool.com/one-key. L'application ONE-KEY peut être téléchargée à partir de l'App Store ou de Google Play sur votre smartphone.

En cas de décharges électrostatiques, la connexion Bluetooth est interrompue. Dans ce cas, rétablissez la connexion manuellement. L'appareil répond aux exigences minimales conformément à EN 55014-2 / EN 301 489-1 / EN 301 489-17.

Affichage ONE-KEY™

Éclairage bleu: La liaison radio est active et peut être réglée via l'appli ONE-KEY™.

Clignotement bleu: L'outil communique avec l'appli ONE-KEY™.

Clignotement rouge: L'outil a été verrouillé pour des raisons de sécurité et peut être déverrouillé par l'opérateur via l'appli ONE-KEY™.

LAVAGE

Éliminez les saletés et les débris des ouvertures. Assurez-vous que la poignée soit propre, sèche et exempte d'huile et de graisses. Effectuez le nettoyage exclusivement avec du savon doux et un chiffon humide, certains agents nettoyants et solvants pouvant endommager les parties en plastique ou protégées. Parmi ces produits néfastes comptent notamment l'essence, la térébenthine, les diluants pour vernis ou peintures, les solvants nettoyants chlorés, l'ammoniac et les détergents ménagers contenant de l'ammoniac. N'utilisez jamais de solvants inflammables ou combustibles à proximité des outils.

ENTRETIEN

Avant tous travaux sur l'appareil retirer l'accu interchangeable.

Ne jamais ouvrir la fileteuse de tuyaux, la batterie amovible ou le chargeur.

Vérifier la fileteuse de tuyaux pour tout problème tel que du bruit ou un blocage des pièces mobiles qui pourraient affecter l'outil.

Vérifier que les outils de coupe ne présentent pas de fissures ou d'autres signes d'usure.

Vérifier que les filières sont tranchantes et toujours remplacer les filières usées par jeu complet.

Remplacer les matrices lorsqu'elles commencent à être ébréchées ou endommagées.

Toujours remplacer les filières par jeu complet.

Pour éviter des blessures et des dommages, ne jamais immerger l'outil, la batterie amovible ou le chargeur dans un liquide ou permettre à du liquide d'y pénétrer.













Tenir toujours propres les orifices de ventilation de la machine.

D'autres interventions d'entretien et de réparation devront être effectuées exclusivement par des usines spécialisées et autorisées.

Utiliser uniquement les accessoires Milwaukee et les pièces détachées Milwaukee. Faire remplacer les composants dont le remplacement n'a pas été décrit, par un des centres de service après-vente Milwaukee (observer la brochure avec les adresses de garantie et de service après-vente).

Si besoin est, une vue éclatée de l'appareil peut être fournie. S'adresser, en indiquant bien le numéro porté sur la plaque signalétique, à votre station de service après-vente (voir liste jointe) ou directement à Techtronic Industries GmbH, Max-Eyth-Straße 10, 71364 Winnenden, Germany.

SYMBÔLES

	Veillez lire avec soin le mode d'emploi avant la mise en service
	ATTENTION! AVERTISSEMENT! DANGER!
	Avant tous travaux sur l'appareil retirer l'accu interchangeable.
	Ne pas ingérer des batteries bouton.
	Toujours porter des gants en cuir.
	Toujours porter des lunettes protectrices en travaillant avec la machine.
	Toujours utiliser le bras de support.
	Garder les mains éloignées des pièces mobiles.
	Les déchets de piles et les déchets d'équipements électriques et électroniques (déchets d'équipements électriques et électroniques) ne sont pas à éliminer dans les déchets ménagers. Les déchets de piles et les déchets d'équipements électriques et électroniques doivent être collectés et éliminer séparément. Retirez les déchets de piles, les déchets d'accumulateurs et les ampoules des appareils avant de les jeter. S'adresser aux autorités locales ou au détaillant spécialisé en vue de connaître l'emplacement des centres de recyclage et des points de collecte. Selon les réglementations locales, les détaillants peuvent être tenus de reprendre gratuitement les déchets de piles et les déchets d'équipements électriques et électroniques. Contribuez à réduire la demande de matières premières en réutilisant et en recyclant vos déchets de piles et d'équipements électriques et électroniques. Les déchets de piles (surtout les piles au lithium-ion) et les déchets d'équipements électriques et électroniques comportent des matériaux précieux et recyclables qui peuvent avoir des impacts négatifs sur l'environnement et sur votre santé s'ils ne sont pas éliminés de manière écologique. Avant de mettre au rebut votre ancien appareil, supprimez les données personnelles qui pourraient s'y trouver.
	S'adresser aux autorités locales ou au détaillant spécialisé en vue de connaître l'emplacement des centres de recyclage et des points de collecte.
V	Tension
	Courant continu
	Marque de conformité européenne

**UK
CA**

Marque de conformité britannique



Marque de conformité ukrainienne

EAC

Marque de conformité d'Eurasie

DATI TECNICI**M18 FPT114**

Tipo di costruzione	Filettatrice per tubi
Numero di serie	4913 82 01 XXXXXX MJJJJ
Tensione batteria	18 V =
Banda (bande) di frequenza Bluetooth	2400 - 2483,5 MHz
Potenza ad alta frequenza	3,0 dBm
Versione Bluetooth	4.2 BT signal mode
Numero giri nominale	0 - 35 min ⁻¹
Capacità	1/8" - 1 1/4" (DN6 - DN32)
Bussole	Milwaukee FPT114H Ridgid 11-R
Peso secondo la procedura EPTA 01/2014 (Li-Ion 5.0 Ah ... 12.0 Ah)	6,1... 6,9 kg
Peso (solo utensile)	4,8 kg
Temperatura ambiente consigliata per il funzionamento	-18 ... +50 °C
Batterie consigliate	M18B5 - M18B9; M18HB...
Caricatori consigliati	M12-18...; M18DFC; M1418C6

Informazioni sulla rumorosità: Valori misurati conformemente alla norma EN 62841. La misurazione A del livello di pressione acustica dell'utensile è di solito di:

Livello di rumorosità / Incertezza della misura K	77 dB (A) / 3 dB (A)
Potenza della rumorosità / Incertezza della misura K	88 dB (A) / 3 dB (A)

Utilizzare le protezioni per l'udito!

Informazioni sulle vibrazioni: Valori totali delle oscillazioni (somma di vettori in tre direzionmisurati conformemente alla norma EN 62841

Valore di emissione dell'oscillazione a_n / Incertezza della misura K	0,70 m/s ² / 1,5 m/s ²
---	--

AVVERTENZA!

Il/i valore/i di emissione acustica riportato/i in questa scheda informativa sono stati misurati conformemente a un metodo di prova standard sulla base della norma EN 62841 e possono essere utilizzati per confrontare gli utensili tra loro. Può/possono essere utilizzato/i anche per una valutazione preliminare dell'esposizione.

Il livello di vibrazione ed emissione acustica dichiarato rappresenta le applicazioni principali dell'utensile. Tuttavia, se l'utensile è utilizzato per applicazioni diverse, con accessori differenti o una manutenzione non adeguata, la vibrazione e l'emissione acustica potrebbero variare. Ciò può aumentare significativamente il livello di esposizione durante l'intera durata del lavoro.

Una stima del livello di esposizione alle vibrazioni e al rumore dovrebbe tenere conto anche dei periodi in cui l'utensile è spento o è in funzione ma non sta lavorando. Ciò può ridurre significativamente il livello di esposizione durante l'intera durata del lavoro.

Identificare le misure di sicurezza supplementari per proteggere l'operatore dagli effetti delle vibrazioni e/o del rumore, ad esempio eseguendo la manutenzione dell'utensile e degli accessori, mantenendo le mani calde e organizzando gli schemi di lavoro.

AVVERTENZA! Leggere tutte le avvertenze di sicurezza, le istruzioni, le illustrazioni e i dati forniti a corredo dell'apparecchio. In caso di mancata osservanza delle seguenti istruzioni vi è il pericolo di provocare una scossa elettrica, di sviluppare incendi e/o di provocare seri incidenti.

Conservare tutte le avvertenze di pericolo e le istruzioni operative per ogni esigenza futura.

ISTRUZIONI DI SICUREZZA PER FILETTATRICI PER TUBI

- Utilizzare sempre il dispositivo di supporto fornito in dotazione con lo strumento. La perdita di controllo durante l'uso può provocare lesioni.
- Durante l'uso dell'utensile, tenere maniche e giacche abbottonate. Non toccare l'utensile o il tubo. Gli indumenti possono rimanere impigliati nel tubo o nell'utensile con conseguente ingarbugliamento.
- Solo una persona deve controllare il processo di lavoro e il funzionamento dell'utensile. Ulteriori persone coinvolte nel processo possono causare operazioni indesiderate e lesioni personali.
- Tenere i pavimenti asciutti e privi di materiali scivolosi come l'olio. I pavimenti scivolosi provocano incidenti.

ULTERIORI AVVISI DI SICUREZZA E DI LAVORO

- Quando si filetta o si poggia la bussola sul tubo, mantenere saldamente l'utensile per resistere alle forze indipendentemente dal dispositivo di supporto utilizzato. In questo modo, si riduce il rischio di urti, schiacciamenti e altre lesioni.
- Non usare bussole che mostrano segni di usura, che sono smussate o danneggiate. Gli utensili da taglio affilati richiedono una coppia minore e l'utensile è più facile da controllare.
- Utilizzare solo:**
 - Milwaukee FPT114H
 - Ridgid 11-R 1/8" - 1 1/4"
- Non conservare le bussole nell'utensile, per evitare l'usura del metallo a contatto con metallo.**
- Usare sempre il buon senso ed essere prudenti durante l'utilizzo degli utensili.** Non è possibile anticipare tutte le situazioni che potrebbero causare un risultato pericoloso. Non utilizzare l'utensile se le presenti istruzioni operative non sono state comprese o se si ha l'impressione che il lavoro da eseguire vada oltre le proprie capacità; contattare Milwaukee Tool o uno specialista qualificato per ottenere maggiori informazioni o istruzioni.
- Non rimuovere etichette e targhette.** Le targhette contengono informazioni importanti. Qualora queste targhette informative non fossero più leggibili o mancanti, si prega di contattare il servizio clienti di MILWAUKEE per ottenere una sostituzione gratuita.

⚠ AVVERTENZA!

Alcune polveri prodotte durante la levigatura, il taglio, la macinatura, la perforazione e altre attività costruttive contengono sostanze chimiche che causano cancro, malformazioni congenite o altri danni agli apparati riproduttivi. Alcune di queste sostanze chimiche sono:

- piombo presente nelle vernici a base di piombo
- silice cristallina presente in mattoni, cemento e altri prodotti per edilizia, e
- arsenico e cromo presenti nel legname trattato chimicamente.

Il pericolo varia a seconda della frequenza con cui si realizza questo tipo di lavoro. Per ridurre l'esposizione a queste sostanze chimiche: lavorare in una zona ben ventilata, utilizzare dispositivi di sicurezza omologati, ad esempio maschere antipolvere specificamente progettate per filtrare le particelle microscopiche.



⚠ AVVERTENZA! Questo dispositivo contiene una batteria a bottone al litio. Una batteria nuova o usata può causare ustioni interne gravi e causare la morte in 2 ore se ingerita o se penetra nell'organismo. Assicurare sempre il coperchio sullo scoppato batterie. Se non si chiude saldamente, arrestare il dispositivo, rimuovere la batteria e tenerla lontano dalla portata dei bambini. Se credete che qualcuno abbia ingerito la batteria, o che la stessa sia entrata in altro modo nell'organismo di qualcuno, cercate immediatamente assistenza medica.

UTILIZZO CONFORME

Questo utensile è destinato al taglio di filettature di tubi e filettature di bulloni per filettature destre e sinistre fino a 1 "1/4" di dimensione. Sono vietati altri usi non conformi allo scopo previsto.

Non utilizzare il prodotto in altri modi diversi da quelli indicati per l'uso previsto.

RISCHI RESIDUI

Anche in caso di utilizzo corretto non è possibile escludere tutti i rischi residui. Durante l'uso possono esistere i seguenti pericoli e l'utilizzatore deve porre particolare attenzione per evitarli:

- Lesioni causate da vibrazioni. Tenere il dispositivo sulle asportate impugnature e limitare i tempi di lavoro e di esposizione.
- L'esposizione al rumore può causare danni all'udito. Indossare una protezione per l'udito e limitare la durata dell'esposizione.
- Lesioni agli occhi causate da particelle di detriti. Indossare sempre occhiali di protezione, pantaloni lunghi pesanti, guanti e scarpe robuste.
- Inalazione di polveri tossiche.

NOTE PER BATTERIE AGLI IONI DI LITIO

Uso di batterie agli ioni di litio

Batterie non utilizzate per molto tempo devono essere ricaricate prima dell'uso.

A temperature superiori ai 50°C, la potenza della batteria si riduce.

Evitare di esporre l'accumulatore a surriscaldamento prolungato, dovuto ad esempio ai raggi del sole o ad un impianto di riscaldamento.

Per una ottimale vita utile è necessario ricaricare completamente le batterie dopo l'uso.

Per una più lunga durata, rimuovere le batterie dal caricabatterie quando saranno cariche.

In caso di immagazzinaggio della batteria per più di 30 giorni:

Immagazzinare la batteria a circa 27°C in ambiente asciutto.

Immagazzinare la batteria con carica di circa il 30% - 50%.

Ricaricare la batteria ogni 6 mesi.

Protezione contro il sovraccarico di batterie agli ioni di litio

In caso di sovraccarico dell'accumulatore dovuto ad un consumo molto elevato di corrente, ad es. momenti di coppia estremamente elevati, arresto improvviso o corto circuito, l'utensile elettrico vibra per 5 secondi, il display di carica lampeggia e l'elettro utensile si spegne automaticamente.

Per riaccenderlo rilasciare l'interruttore e poi riaccenderlo. Se sottoposto a sollecitazioni estreme l'accumulatore si riscalda eccessivamente. In questo caso lampeggiano tutte le spie del display di carica finché l'accumulatore non è raffreddato. Quando il display di carica si spegne si può continuare a lavorare.

Trasporto di batterie agli ioni di litio

Le batterie agli ioni di litio sono soggette alle disposizioni di legge sul trasporto di merce pericolosa.

Il trasporto di queste batterie deve avvenire rispettando le disposizioni e norme locali, nazionali ed internazionali.

Gli utilizzatori possono trasportare queste batterie su strada senza alcuna restrizione.

Il trasporto commerciale di batterie agli ioni di litio è regolato dalle disposizioni sul trasporto di merce pericolosa. Le preparazioni al trasporto ed il trasporto stesso devono essere svolti esclusivamente da persone idoneamente istruite. Tutto il processo deve essere gestito in maniera professionale.

Durante il trasporto di batterie occorre tenere conto di quanto segue: Assicurarsi che i contatti siano protetti ed isolati per evitare corto circuiti.

Accertarsi che il gruppo di batterie non possa spostarsi all'interno dell'imballaggio. Batterie danneggiate o batterie che perdono liquido non devono essere trasportate. Per ulteriori informazioni si prega di contattare il proprio trasportatore.

ISTRUZIONI DI LAVORO

MONTAGGIO

⚠ AVVERTENZA!

Utilizzare specificamente accessori raccomandati per questo utensile. Altri accessori potrebbero essere pericolosi.

Installazione/rimozione delle bussole

La bussola può essere inserita da ciascun lato dell'utensile.

La bussola/adattatore deve essere inserita/o dal lato giusto dell'utensile.

1. Rimuovere il pacco batteria ricaricabile.
2. Assemblare le bussole/gli adattatori come illustrato
3. Prima di eseguire un taglio, verificare sempre che la bussola sia bloccata saldamente nell'utensile.
4. Per rimuovere, sbloccare l'anello di bloccaggio della bussola ed estrarre la bussola dall'utensile.

OPERAZIONE

Resistenza alle forze di filettatura

Utilizzare sempre il dispositivo di supporto fornito in dotazione con l'utensile. Il braccio di supporto si fissa al tubo e aiuta a resistere alle forze di filettatura.

AVVERTENZA! La perdita di controllo durante l'uso può provocare lesioni.

Utilizzo dell'interruttore di controllo

L'interruttore di controllo può essere impostato su tre posizioni: in senso orario, antiorario e blocco. Prima di utilizzare l'interruttore di controllo, lasciare sempre che il motore si arresti completamente.

Per la rotazione in senso orario, spingere l'interruttore di controllo dal lato sinistro dell'utensile. **Controllare la direzione di rotazione prima dell'uso. Questa rotazione produrrà filettature destre quando si inserisce la bussola dal lato sinistro (anteriore) dell'utensile.**

Per la rotazione in senso antiorario, spingere l'interruttore di controllo dal lato destro dell'utensile. **Controllare la direzione di rotazione prima dell'uso. Questa rotazione produrrà filettature sinistre quando si inserisce la bussola dal lato destro (posteriore) dell'utensile.**

Bloccare sempre l'interruttore On/Off o rimuovere il pacco batteria ricaricabile prima di eseguire interventi di manutenzione, sostituire accessori, conservare l'utensile e ogni volta che l'utensile non è in uso.

Filettatura

Preparare correttamente il tubo. Assicurarsi che il tubo sia tagliato ortogonalmente e sbavato. Il tubo tagliato ad angolo può danneggiare la bussola durante la filettatura e causare difficoltà nell'aggancio della bussola. Il tubo deve essere stabile e fissato per evitare il ribaltamento durante l'uso. Utilizzare supporti per tubi adatti a sostenere la lunghezza del tubo.

AVVERTENZA! Non indossare gioielli, indumenti larghi e non usare stracci durante l'uso dell'utensile. Non indossare guanti che tendono a impigliarsi mentre si spingono su o vicino a parti in movimento; ciò aumenta il rischio di impigliamento e di lesioni. Una volta che le bussole si agganciano al tubo, le filettature saranno tagliate mentre le bussole si spingono autonomamente verso l'estremità del tubo.

AVVERTENZA! Mantenere sempre saldamente l'utensile per resistere alle forze dello stesso. I dispositivi di supporto potrebbero, in rari casi, scivolare e far spostare l'utensile.

Utilizzare un oliatore per applicare una generosa quantità di olio da taglio per filettatura sull'area in questione. Ciò ridurrà la coppia di filettatura necessaria, migliorerà la qualità della filettatura e aumenterà la durata di vita utile della bussola.

AVVERTENZA! I materiali di taglio possono essere affilati. Pulire eventuali fuoriuscite di olio per tenere sicuro l'ambiente di lavoro.

Per le filettature sinistre, invertire le selezioni in senso orario/antiorario.

Controllo delle filettature/utilizzo di un calibro ad anello

1. Pulire l'olio, i trucioli o i detriti dalla filettatura.
2. Controllare la filettatura. Le filettature devono essere lisce, complete e in buona forma. Se si riscontrano irregolarità come strappi della filettatura, filettature sottili o tubi fuori rotondità, la filettatura potrebbe non sigillare in modo opportuno.
3. Per controllare le dimensioni della filettatura con un calibro ad anello, infilare il calibro sul tubo e serrare a mano. L'estremità del tubo deve essere a filo con il lato del calibro (più o meno un giro). Se la filettatura non ha la misura corretta, tagliarla, regolare la bussola e realizzare un'altra filettatura. **AVVERTENZA!** L'uso di filettature che non hanno una misura corretta può causare perdite.

ONE-KEY™

Per sapere di più sulla funzione ONE-KEY di questo apparecchio, leggere le istruzioni rapide allegate o consultare la nostra pagina internet www.milwaukeetool.com/one-key. La ONE-KEY App può essere scaricata dall'App Store o da Google Play sul vostro smartphone.

Se si verificano scariche elettrostatiche, la connessione Bluetooth viene interrotta. In questo caso, ristabilire manualmente la connessione. Il dispositivo soddisfa i requisiti minimi secondo EN 55014-2 / EN 301 489-1 / EN 301 489-17.

Indicatore ONE-KEY™

Luce fissa blu: E' attiva la modalità wireless e può essere configurata tramite l'app ONE-KEY™.

Luce lampeggiante blu: L'utensile comunica con l'app ONE-KEY™.

Luce lampeggiante rossa: L'utensile è stato bloccato per motivi di sicurezza e può essere sbloccato dall'operatore tramite l'app ONE-KEY™.

LAVAGGIO E PULIZIA

Rimuovere polvere e residui dalle aperture. Tenere l'impugnatura pulita, asciutta e priva di oli o lubrificanti. Utilizzare soltanto sapone delicato e un panno umido per la pulizia, poiché alcuni detersivi e solventi sono dannosi per i componenti in plastica e le altre parti isolate. Alcuni di questi sono: benzina, trementina, diluente per vernici, diluente nitro, solventi clorurati, ammoniaci e detersivi per uso domestico contenenti ammoniaci. Non utilizzare mai solventi infiammabili o combustibili vicino agli utensili.

MANUTENZIONE

Prima di iniziare togliere la batteria dall'apparecchio.

Non aprire mai la filettatrice per tubi, la batteria ricaricabile rimovibile o il caricabatteria.

Controllare che la filettatrice per tubi non presenti eventuali problemi, come rumore, inceppamento o parti in movimento che potrebbero avere effetti negativi sull'utensile.

Controllare che non vi siano incrinature o altri segni di usura sugli utensili da taglio.

Controllare che le bussole siano affilate e sostituire sempre l'intero set di bussole usurate.

Sostituire le matrici se sono scheggiate o danneggiate.

Sostituire sempre le bussole come set completo.

Per evitare lesioni o danni, non immergere mai l'utensile, la batteria rimovibile o il caricabatteria in un liquido e non consentire mai a un liquido di penetrare nell'utensile, nella batteria rimovibile o nel caricabatteria.













Tener sempre ben pulite le fessure di ventilazione dell'apparecchio.



Ulteriori lavori di manutenzione e riparazione possono essere svolti esclusivamente da officine specializzate autorizzate.

Usare solo accessori Milwaukee e pezzi di ricambio Milwaukee. Gruppi costruttivi la cui sostituzione non è stata descritta, devono essere fatti cambiare da un punto di servizio di assistenza tecnica al cliente Milwaukee (vedi depliant garanzia/indirizzi assistenza tecnica ai clienti).

In caso di mancanza del disegno esplosivo, può essere richiesto al seguente indirizzo: Techtronic Industries GmbH, Max-Eyth-Straße 10, 71364 Winnenden, Germany.

SIMBOLI

	Leggere attentamente le istruzioni per l'uso prima di mettere in funzione l'elettrodomestico.
	ATTENZIONE! AVVERTENZA! PERICOLO!
	Prima di iniziare togliere la batteria dall'apparecchio.
	Non ingerire batterie a bottone!
	Indossare sempre guanti in pelle.
	Durante l'uso dell'apparecchio utilizzare sempre gli occhiali di protezione.
	Usare sempre il braccio di supporto.
	Tenere le mani lontane dalle parti in movimento.
	I rifiuti di pile e i rifiuti di apparecchiature elettriche ed elettroniche non devono essere smaltiti insieme ai rifiuti domestici. I rifiuti di pile e di apparecchiature elettriche ed elettroniche devono essere raccolti e smaltiti separatamente. Rimuovere i rifiuti di pile e di accumulatori nonché le sorgenti luminose dalle apparecchiature prima di smaltirle. Chiedere alle autorità locali o al rivenditore specializzato dove si trovano i centri di riciclaggio e i punti di raccolta. A seconda dei regolamenti locali, i rivenditori al dettaglio possono essere obbligati a ritirare gratuitamente i rifiuti di pile e i rifiuti di apparecchiature elettriche ed elettroniche. Aiutate a ridurre il fabbisogno di materie prime riutilizzando e riciclando i propri rifiuti di pile e di apparecchiature elettriche ed elettroniche. I rifiuti di pile (specialmente di pile agli ioni di litio) e i rifiuti di apparecchiature elettriche ed elettroniche contengono materiali preziosi e riciclabili che possono avere un impatto negativo sull'ambiente e sulla vostra salute se non vengono smaltiti in modo ecologico. Cancellare tutti i dati personali che potrebbero essere presenti sul vostro rifiuto di apparecchiatura prima di procedere allo smaltimento.
	Chiedere alle autorità locali o al rivenditore specializzato dove si trovano i centri di riciclaggio e i punti di raccolta.
V	Voltaggio
	Corrente continua
	Marchio di conformità europeo
	Marchio di conformità britannico

	Marchio di conformità ucraino
	Marchio di conformità euroasiatico

DATOS TÉCNICOS**M18 FPT114**

Tipo de construcción	Roscadora de tuberías
Número de producción	4913 82 01 XXXXXX MJJJJ
Voltaje de batería	18 V \approx
Banda(s) de frecuencia Bluetooth	2400 - 2483,5 MHz
Potencia de alta frecuencia	3,0 dBm
Versión Bluetooth	4.2 BT signal mode
Revoluciones nominales	0 - 35 min ⁻¹
Capacidad	1/8" - 1 1/4" (DN6 - DN32)
Troqueles de roscado	Milwaukee FPT114H Ridgid 11-R
Peso de acuerdo con el procedimiento EPTA 01/2014 (Li-Ion 5.0 Ah ... 12.0 Ah)	6,1... 6,9 kg
Peso (solo herramienta)	4,8 kg
Temperatura ambiente recomendada para la operación	-18 ... +50 °C
Juegos de baterías recomendados	M18B5 - M18B9; M18HB...
Cargadores recomendados	M12-18...; M18DFC; M1418C6

Información sobre ruidos: Determinación de los valores de medición según norma EN 62841. El nivel de ruido típico del aparato determinado con un filtro A corresponde a:

Presión acústica / Tolerancia K	77 dB (A) / 3 dB (A)
Resonancia acústica / Tolerancia K	88 dB (A) / 3 dB (A)

Usar protectores auditivos!

Informaciones sobre vibraciones: Nivel total de vibraciones (suma vectorial de tres direcciones) determinado según EN 62841.

Valor de vibraciones generadas a_n / Tolerancia K	0,70 m/s ² / 1,5 m/s ²
---	--

⚠ ADVERTENCIA!

El nivel de emisión de ruido y vibración indicado en esta hoja informativa se ha medido de acuerdo con una prueba estandarizada que figura en EN 62841 y se puede usar para comparar una herramienta con otra. Puede ser empleado para una evaluación preliminar de la exposición.

El nivel declarado emisión de vibración y ruido representa las principales aplicaciones de la herramienta. Sin embargo, si la herramienta se utiliza para diferentes aplicaciones, con diferentes accesorios o con un mantenimiento deficiente, la emisión de ruido y vibración puede diferir. Esto puede aumentar significativamente el nivel de exposición durante el periodo total de trabajo.

También se debe tener en cuenta una estimación del nivel de exposición a la vibración y el ruido cuando la herramienta está apagada o cuando está funcionando, pero no está haciendo su trabajo. Esto puede reducir significativamente el nivel de exposición durante el periodo total de trabajo.

Identifique medidas de seguridad adicionales para proteger al operador de los efectos de la vibración o el ruido, como realizar mantenimiento de la herramienta y los accesorios, mantener las manos calientes y organizar las pautas de trabajo.

⚠ ADVERTENCIA! Lea las indicaciones de seguridad, instrucciones, descripciones y datos que se incluyen en el aparato. En caso de no atenerse a las instrucciones siguientes, ello puede provocar una electrocución, incendio y/o lesiones serias.

Guardar todas las advertencias de peligro e instrucciones para futuras consultas.

INSTRUCCIONES DE SEGURIDAD PARA ROSCADORAS DE TUBERÍAS

- Utilice siempre el dispositivo de sujeción que se suministra con la herramienta. La pérdida de control durante el uso puede causar lesiones personales.
- Mantenga las mangas y las chaquetas abotonadas durante el uso de la herramienta. No intente acceder a la herramienta o a la tubería. Las prendas podrían quedar atrapadas por la tubería o la herramienta provocando que se enreden.
- Solo una persona debe controlar el proceso de trabajo y el funcionamiento de la herramienta. Terceras personas involucradas en el proceso podrían causar un funcionamiento involuntario y lesiones personales.
- Mantenga el suelo seco y libre de materiales deslizantes como aceite. Los suelos deslizantes pueden causar accidentes.

INSTRUCCIONES ADICIONALES DE SEGURIDAD Y LABORALES

- Al roscar o retirar el troquel de roscado de la tubería, sujete la herramienta firmemente para resistir las fuerzas independientemente del dispositivo de sujeción utilizado. Esto reducirá el riesgo de contragolpe, aplastamiento y otras lesiones.
- No utilice troqueles que muestren signos de desgaste, que estén romos o dañados. Las herramientas de corte afiladas requieren menos torsión y la herramienta es más fácil de controlar.
- Use únicamente:**
 - Milwaukee FPT114H
 - Ridgid 11-R 1/8" - 1 1/4"
- No almacene los troqueles de roscado en la herramienta para evitar el desgaste causado por el contacto de metal con metal.**
- Use siempre el sentido común y tenga cuidado al utilizar herramientas.** No es posible anticipar cada situación que podría provocar un resultado peligroso. No utilice esta herramienta si no entiende estas instrucciones de funcionamiento o si cree que el trabajo va más allá de sus capacidades; comuníquese con Milwaukee Tool o con un profesional capacitado para obtener información adicional o capacitación.

- **No retirar las etiquetas ni las placas de características.** Estas placas contienen informaciones importantes. Si faltan estas placas indicativas o dejan de ser legibles, póngase en contacto con el servicio de atención al cliente de MILWAUKEE para recibir un recambio de forma gratuita.

⚠️ ADVERTENCIA!

Parte del polvo creado por el lijado eléctrico, el aserrado, el desbaste, el taladrado y otras actividades de construcción contienen sustancias químicas que se sabe que causan cáncer, defectos de nacimiento u otros daños reproductivos. Algunos ejemplos de estos químicos son:

- el plomo de la pintura a base de plomo
- el sílice cristalino de ladrillos y cemento y otros productos de albañilería, y
- el arsénico y el cromo de la madera tratada químicamente.

El riesgo de estas exposiciones varía según la frecuencia con la que realice este tipo de trabajo. Para reducir su exposición a estos productos químicos, trabaje en un área bien ventilada y trabaje con los equipos de seguridad aprobados, como máscaras contra el polvo especialmente diseñadas para filtrar partículas microscópicas.



⚠️ ADVERTENCIA! Este dispositivo contiene una batería de litio de botón. En caso de ingestión o de que entre en el cuerpo, una batería nueva o usada puede provocar quemaduras internas y causar la muerte en 2 horas. Asegure siempre la tapa del compartimento de la batería. Si no se cierra correctamente, detenga el dispositivo, retire la batería o mantenga fuera del alcance de los niños. Si cree que alguien puede haber ingerido la batería o que puede haber entrado en el cuerpo de alguna otra manera, acuda inmediatamente a un médico.

APLICACIÓN DE ACUERDO A LA FINALIDAD

Esta herramienta ha sido diseñada para cortar roscas en tuberías y pernos para roscas hacia derecha e izquierda de un tamaño de hasta 1 1/4". Quedan prohibidos otros usos que difieran del uso previsto.

No use el producto de ninguna manera que no sea la indicada para el uso previsto.

PELIGROS RESIDUALES

Incluso en caso de un uso correcto, no es posible excluir por completo la existencia de riesgos residuales. Durante el uso de la máquina se pueden producir los siguientes riesgos a tener en cuenta especialmente por el operador de la misma.

- Lesiones provocadas por efecto de la vibración. Sujete el dispositivo utilizando las empuñaduras previstas para ello y limite el tiempo de trabajo y de exposición a riesgos.
- La contaminación acústica puede provocar lesiones auditivas. Lleve una protección auditiva y limite el tiempo de exposición a riesgos.
- Lesiones oculares producidas por partículas de suciedad. Lleve siempre gafas protectoras, pantalones resistentes y largos y calzado resistente.
- Inhalación de polvos tóxicos.

INDICACIONES PARA BATERÍAS DE IONES DE LITIO

Uso de baterías de iones de litio

Las baterías no utilizadas durante cierto tiempo deben ser recargadas antes de usar.

Las temperaturas superiores a 50°C reducen el rendimiento de la batería. Evite una exposición excesiva a fuentes de calor o al sol (riesgo de sobrecalentamiento).

Los puntos de contacto de los cargadores y las baterías se deben mantener limpios.

Para un tiempo óptimo de vida, deberán cargarse las baterías completamente después de su uso.

Para garantizar la máxima capacidad y vida útil, las baterías recargables se deberían retirar del cargador una vez finalizada la carga.

En caso de almacenar la batería recargable más de 30 días:

Almacenar la batería recargable en un lugar seco a una temperatura de aproximadamente 27°C.

Almacenar la batería recargable con un estado de carga del 30% y 50% aproximadamente.

Recargar la batería cada 6 meses.

Protección de sobrecarga de baterías en baterías de iones de litio

En caso de sobrecarga de la batería a causa de un consumo de corriente demasiado elevado, por ejemplo, en momentos de torsión extremadamente altos, de una parada o cortocircuito repentinos; el aparato eléctrico vibra durante 5 segundos, el indicador de carga parpadea y el aparato eléctrico se desconecta automáticamente.

Para conectarlo de nuevo, soltar el botón de encendido y después conectarlo otra vez. Bajo cargas extremas la batería se calienta demasiado. En este caso, todas las luces del indicador de carga parpadean hasta que la batería se enfría. Cuando se apaga el indicador de carga se puede trabajar de nuevo.

Transporte de baterías de iones de litio

Las baterías de iones de litio caen bajo las disposiciones legales relativas al transporte de mercancías peligrosas.

El transporte de estas baterías recargables debe llevarse a cabo, observando las normas y disposiciones locales, nacionales e internacionales.

Los consumidores pueden transportar estas baterías recargables sin el menor reparo en la calle.

El transporte comercial de baterías recargables de iones de litio por empresas de transportes está sometido a las disposiciones del transporte de mercancías peligrosas. Las preparaciones para el envío y el transporte deben ser llevados a cabo exclusivamente por personas instruidas adecuadamente. El proceso completo debe ser supervisado por personal competente.

Los siguientes puntos se deben observar para el transporte de las baterías recargables:

Se debe asegurar que los contactos estén protegidos y aislados para evitar que se produzcan cortocircuitos.

Preste atención a que el conjunto de baterías recargables no se pueda desplazar dentro del envase. Las baterías recargables deterioradas o derramadas no se deben transportar. Rogamos que para cualquier información adicional se dirija a su empresa de transportes.

INDICACIONES PARA EL TRABAJO

MONTAJE

⚠️ ADVERTENCIA!

Utilice únicamente accesorios especialmente recomendados para esta herramienta. Otros accesorios podrían resultar peligrosos.

Instalar/retirar los troqueles de roscado

El troquel de roscado se puede insertar por ambos lados de la herramienta.

El troquel de roscado/adaptador se debe insertar por el lado correcto de la herramienta.

1. Retire la batería.
2. Monte los troqueles de roscado/adaptadores como se muestra.
3. Compruebe siempre que el troquel de roscado esté bloqueado en la herramienta antes de comenzar a cortar.
4. Para retirarlo, desbloquee el anillo de bloqueo del troquel y tire del troquel de roscado desde la herramienta.

OPERACIÓN

Resistir las fuerzas de roscado

Utilice siempre el dispositivo de sujeción que se suministra con la herramienta. El brazo de sujeción se fija a la tubería y ayuda a resistir las fuerzas de roscado.

ADVERTENCIA! La pérdida de control durante el uso puede causar lesiones personales.

Usar el interruptor de control

El interruptor de control puede conmutarse en tres posiciones: sentido horario, sentido antihorario y bloqueo. Permita siempre que el motor se detenga completamente antes de usar el interruptor de control.

Para la rotación en sentido horario, presione el interruptor de control desde el lado izquierdo de la herramienta. **Compruebe la dirección de rotación antes del uso. Esta rotación producirá roscas hacia la derecha cuando se inserte el troquel desde el lado izquierdo (parte delantera) de la herramienta.**

Para la rotación en sentido antihorario, presione el interruptor de control desde el lado derecho de la herramienta. **Compruebe la dirección de rotación antes del uso. Esta rotación producirá roscas hacia la derecha cuando se inserte el troquel desde el lado derecho (parte trasera) de la herramienta.**

Bloquee siempre el gatillo o retire la batería antes de llevar a cabo el mantenimiento, cambiar accesorios, almacenar la herramienta y siempre que la herramienta no esté en uso.

Roscar

Asegúrese de que la tubería esté bien cortada y desbarbada. Las tuberías cortadas en inglete puede dañar los troqueles al roscar y pueden dificultar que el troquel de roscado se enganche. La tubería debe ser estable y estar asegurada para evitar que se vuelque durante el uso. Utilice soportes de tubería apropiados para apoyar la longitud de la tubería.

ADVERTENCIA! No use joyas, ropa suelta o trapos al usar la herramienta. No use guantes que tiendan a engancharse al hacer presión sobre o cerca de roscas móviles; esto aumenta el riesgo de enredos y lesiones. Una vez que los troqueles se enganchan en la tubería, estos cortarían la rosca a medida que se desplazan hacia el extremo opuesto de la tubería.

ADVERTENCIA! Sujete siempre la herramienta firmemente para resistir las fuerzas de la misma. En raros casos, los dispositivos de sujeción pueden soltarse y permitir que la herramienta se mueva.

Utilice un dispensador de aceite para aplicar una cantidad abundante de aceite de roscar en el área. Esto reducirá la torsión necesaria para roscar, mejorará la calidad de la rosca y aumentará la vida útil del troquel.

ADVERTENCIA! Los cortes deben ser afilados. Limpie los derrames de aceite para mantener un entorno de trabajo seguro.

Para las roscas hacia la izquierda, invierta las selecciones en sentido horario/antihorario.

Inspeccionar las roscas / Usar un calibre anular

1. Retire el aceite, la rebardas o los restos de la rosca.
2. Inspeccione la rosca. Las roscas deben de ser lisas, estar completas y tener la forma correcta. Si se identifican irregularidades como grietas en la rosca, roscas finas o saltos radiales, la rosca no será estanca.
3. Para comprobar el tamaño de la rosca con un calibre anular, enrosque el calibre en la tubería y apriételo manualmente. El extremo de la tubería debería estar al ras con el lado del calibre (más o menos un giro). Si la rosca no calibra de forma apropiada, retire la rosca cortándola, ajuste el troquel de roscado y corte otra rosca. **ADVERTENCIA!** Utilizar una rosca que no calibra de forma apropiada puede causar fugas.

ONE-KEY™

Para obtener más información sobre el funcionamiento de esta herramienta, sírvase leer la guía de inicio rápido del anexo o visite nuestra página web en internet www.milwaukeetool.com/one-key. Puede descargar la app ONE-KEY de la App Store o de Google Play en su teléfono inteligente.

Si se producen descargas electrostáticas se interrumpe la conexión de Bluetooth. En este caso se habrá de restablecer la conexión de forma manual. El aparato cumple con los requisitos mínimos de conformidad con EN 55014-2 / EN 301 489-1 / EN 301 489-17.

Indicador ONE-KEY™

Iluminación en azul: La conexión por radio está activa y se puede ajustar mediante la app ONE-KEY™.

Parpadeo en azul: La herramienta está comunicando con la app ONE-KEY™.

Parpadeo en rojo: Se ha bloqueado la herramienta por razones de seguridad y puede ser desbloqueada por el operador mediante la app ONE-KEY™.

LIMPIEZA

Limpie el polvo y los residuos de las aberturas. Mantenga el mango limpio, seco y libre de aceite o grasa. Use solo jabón suave y un paño húmedo para limpiar, ya que ciertos productos de limpieza y disolventes son perjudiciales para los plásticos y otras partes aisladas. Algunos de estos incluyen gasolina, aguarrás, diluyente de lacas, diluyente de pintura, solvente de limpieza clorado, amoníaco y detergentes domésticos que contienen amoníaco. Nunca use solventes inflamables o combustibles alrededor de las herramientas.

MANTENIMIENTO

Retire la batería antes de comenzar cualquier trabajo el aparato.

No abra nunca la roscadora de tuberías, la batería extraíble o el cargador.

Compruebe la roscadora de tuberías en busca de problemas como ruidos o atascos de piezas móviles que puedan afectar a la herramienta.

Compruebe las herramientas de corte en busca de grietas u otros signos de desgaste.

Asegúrese de que los troqueles estén afilados y sustituya siempre los que estén romos como un juego completo.

Reemplace los troqueles cuando se astillen o dañen.

Sustituya siempre los troqueles como un juego completo.

Para evitar lesiones y daños, nunca sumerja la herramienta, la batería extraíble o el cargador en líquidos ni permita que penetre líquido en su interior.













Las ranuras de ventilación de la máquina deben estar despejadas en todo momento.



Cualquier otra tarea de mantenimiento o reparación solo puede ser llevada a cabo por un taller técnico autorizado.

Utilice solamente accesorios y repuestos Milwaukee. En caso de necesitar reemplazar componentes no descritos, contacte con cualquiera de nuestras estaciones de servicio Milwaukee (consultar lista de servicio técnicos)

En caso necesario, puede solicitar un despiece de la herramienta. Por favor indique el número de impreso que hay en la etiqueta y pida el despiece a la siguiente dirección: Techtronic Industries GmbH, Max-Eyth-Straße 10, 71364 Winnenden, Germany.

SÍMBOLOS

	Lea las instrucciones detenidamente antes de conectar la herramienta
	¡ATENCIÓN! ¡ADVERTENCIA! ¡PELIGRO!
	Retire la batería antes de comenzar cualquier trabajo el aparato.
	¡No ingiera las pilas de botón!
	Utilice siempre guantes de cuero.
	Para trabajar con la máquina, utilizar siempre gafas de protección.
	Utilice siempre el brazo de sujeción.
	Mantenga las manos alejadas de las piezas móviles.
	Los residuos de pilas y de aparatos eléctricos y electrónicos no se deben desechar junto con la basura doméstica. Los residuos de pilas y de aparatos eléctricos y electrónicos se deben recoger y desechar por separado. Retire los residuos de pilas y acumuladores, así como las fuentes de iluminación de los aparatos antes de desecharlos. Infórmese en las autoridades locales o en su distribuidor especializado sobre los centros de reciclaje y los puntos de recogida. Dependiendo de las disposiciones locales al respecto, los distribuidores minoristas pueden estar obligados a aceptar de forma gratuita la devolución de residuos de pilas, aparatos eléctricos y electrónicos. Contribuya mediante la reutilización y el reciclaje de sus residuos de pilas y de aparatos eléctricos y electrónicos a reducir la demanda de materias primas. Los residuos de pilas (sobre todo de pilas de iones de litio) y de aparatos eléctricos y electrónicos contienen valiosos materiales reutilizables que pueden tener efectos negativos para el medio ambiente y su salud si no son desechados de forma respetuosa con el medio ambiente. Antes de desecharlos, elimine los datos personales que podría haber en los residuos de sus aparatos.
	Infórmese en las autoridades locales o en su tienda especializada sobre los centros de reciclaje y puntos de recogida.
V	Tensión
	Corriente continua
	Marcado de conformidad europeo
	Marcado de conformidad británico

	Marcado de conformidad ucraniano
	Marcado de conformidad euroasiático

CARACTERÍSTICAS TÉCNICAS**M18 FPT114**

Tipo	Tarraxa
Número de produção	4913 82 01 XXXXXX MJJJJ
Tensão do acumulador	18 V \equiv
Banda de frequência Bluetooth (bandas de frequência)	2400 - 2483,5 MHz
Potência de alta frequência	3,0 dBm
Versão Bluetooth	4.2 BT signal mode
Número de rotações nominal	0 - 35 min ⁻¹
Capacidade	1/8" - 1 1/4" (DN6 - DN32)
Cabeças da tarraxa	Milwaukee FPT114H Ridgid 11-R
Peso nos termos do procedimento-EPTA 01/2014 (Li-Ion 5.0 Ah ... 12.0 Ah)	6,1... 6,9 kg
Peso (apenas ferramenta)	4,8 kg
Temperatura ambiente recomendada para a operação	-18 ... +50 °C
Conjuntos de baterias recomendados	M18B5 - M18B9; M18HB...
Carregadores recomendados	M12-18...; M18DFC; M1418C6
Informações sobre ruído: Valores de medida de acordo com EN 62841. O nível de ruído avaliado A do aparelho é tipicamente:	
Nível da pressão de ruído / Incerteza K	77 dB (A) / 3 dB (A)
Nível da potência de ruído / Incerteza K	88 dB (A) / 3 dB (A)
Use protectores auriculares!	
Informações sobre vibração: Valores totais de vibração (soma dos vectores das três direcções) determinadas conforme EN 62841.	
Valor de emissão de vibração a_{hv} / Incerteza K	0,70 m/s ² / 1,5 m/s ²

⚠ ATENÇÃO!

O nível de emissão de ruído e vibração fornecido nesta ficha de informações foi medido de acordo com um teste padronizado que se encontra na norma EN 62841, podendo ser utilizado para fazer comparações entre ferramentas. Pode ser utilizado para fazer uma avaliação preliminar da exposição.

O nível de emissão de ruído e vibração declarado representa as principais aplicações da ferramenta. No entanto, se a ferramenta for utilizada para aplicações diferentes ou com acessórios distintos, ou se a sua manutenção for deficiente, a emissão de ruídos e vibrações poderá diferir. Isso poderá aumentar significativamente o nível de exposição ao longo do período de trabalho total.

A estimativa do nível de exposição à vibração e ruído também deve ter em conta os tempos em que a ferramenta, quer desligada quer em funcionamento, não está realmente a trabalhar. Isso poderá reduzir significativamente o nível de exposição ao longo do período de trabalho total.

Identifique medidas de segurança adicionais para proteger o operador contra os efeitos da vibração e/ou ruído, tais como: fazer a manutenção da ferramenta e dos acessórios, manter as mãos quentes, organizar padrões de trabalho.

⚠ ATENÇÃO! Ler todas as indicações de segurança, instruções, representações e dados fornecidos juntamente com o aparelho. O desrespeito das seguintes instruções pode levar a um choque eléctrico, incêndio e/ou graves lesões.

Guarde bem todas as advertências e instruções para futura referência.

INSTRUÇÕES DE SEGURANÇA PARA A UTILIZAÇÃO DE TARRAXAS

- Utilize sempre o dispositivo de suporte fornecido com a ferramenta. A perda de controlo durante o funcionamento poderá resultar em lesões pessoais.
- Mantenha os botões das mangas e dos casacos abotoados durante o funcionamento da ferramenta. Não se atravesse no caminho da ferramenta ou do tubo. A sua roupa poderá ser apanhada pelo tubo ou pela ferramenta e ficar emaranhada.
- O processo de trabalho e o funcionamento da ferramenta terão de ser controlados apenas por uma pessoa. O envolvimento de outras pessoas no processo poderá resultar na ativação accidental da ferramenta e, conseqüentemente, provocar lesões pessoais.
- Mantenha o chão seco e isento de materiais escorregadios, como o óleo. Os pisos escorregadios são um „convite“ à ocorrência de acidentes.

INSTRUÇÕES DE SEGURANÇA E TRABALHO SUPLEMENTARES

- Ao roscar o material ou encaixar a cabeça da tarraxa, segure na ferramenta com firmeza, para resistir às forças exercidas pela mesma, independentemente do dispositivo de suporte utilizado. Isso reduzirá o risco de ocorrência de golpes, de esmagamentos e de outros tipos de lesões.
- Não utilize cabeças de tarraxa que apresentem sinais de estarem desgastadas, rombas ou danificadas. As ferramentas de corte afiadas exigem menos esforço de rotação e são mais fáceis de controlar.
- Utilizar apenas:**
 - Milwaukee FPT114H
 - Ridgid 11-R 1/8" - 1 1/4"
- Não guarde as cabeças da tarraxa encaixadas na ferramenta, para evitar o desgaste provocado pelo atrito entre os metais.**
- Ao utilizar ferramentas, faça-o sempre com bom senso e cautela.** Não é possível prever todas as situações potencialmente conducentes a um resultado perigoso. Se não entender estas instruções ou achar que o trabalho excede a sua capacidade, não utilize esta ferramenta. Contacte a Milwaukee Tool ou um profissional credenciado, a fim de obter informações adicionais ou formação.

- **Não remova as etiquetas e as placas de identificação.** Elas contêm informações importantes. Se estas placas estiverem ilegíveis ou faltarem, contate a assistência técnica da MILWAUKEE para que sejam substituídas.

ATENÇÃO!

Algumas poeiras originadas pelo lixamento, serragem, rebarbagem, furação e outra atividades de construção contêm substâncias químicas causadoras de cancro, deformações congénitas ou outros danos reprodutivos. Alguns exemplos destes produtos químicos são:

- chumbo proveniente de tintas à base de chumbo
- sílica cristalina proveniente de tijolos, cimento e outros produtos de alvenaria, e
- arsénico e cromo provenientes de madeiras tratadas quimicamente.

O seu risco associado a estas exposições é variável, dependendo da quantidade de vezes que realiza este tipo de trabalho. Para reduzir a sua exposição a estes produtos químicos, trabalhe numa área bem ventilada e com equipamento de segurança aprovado, como máscaras de poeira especialmente concebidas para filtrar partículas microscópicas.



ATENÇÃO! Este dispositivo contém uma pilha de célula de lítio tipo botão/moeda. Uma pilha de nova ou usada pode causar queimaduras internas graves e levar à morte em menos de 2 horas, em caso de ingestão ou se ela penetrar no corpo. Fixe sempre a tampa do compartimento da pilha. Se ela não for fechada seguramente, pare o dispositivo, remova a pilha e mantenha-a fora do alcance de crianças. Se achar que alguém engoliu a pilha ou se ela tiver de algum outro modo penetrado no corpo, procure imediatamente um médico.

UTILIZAÇÃO AUTORIZADA

Esta ferramenta foi concebida especificamente para criar roscas para a direita e para a esquerda, com tamanhos de até 1 1/4", em tubos e parafusos. Quaisquer outras utilizações além das previstas são proibidas.

Não utilize o produto de qualquer outra forma além das indicadas para a utilização prevista.

RISCOS RESIDUAIS

Mesmo em caso de utilização correta não é possível excluir todos os riscos residuais. Na utilização da máquina podem ser causados os seguintes perigos que o utilizador deve observar:

- Feridas causadas pela vibração. Segure o aparelho nos punhos previstos e limite o tempo de trabalho e exposição.
- Os ruídos podem levar à perda de audição. Use um protetor auricular e limite o período de exposição.
- Feridas dos olhos causadas por partículas de sujeira. Sempre use óculos de proteção, calças compridas sólidas e calçados sólidos.
- Inalação de pós tóxicos.

NOTAS PARA BATERIAS DE IÕES DE LÍTIO

Utilização de iões de lítio

Acumuladores não utilizados durante algum tempo devem ser recarregados antes da sua utilização.

Temperaturas acima de 50°C reduzem a capacidade do bloco acumulador. Evitar exposição prolongada ao sol ou a caloríferos.

Manter limpos os contactos eléctricos no carregador e no bloco acumulador.

Para uma vida útil óptima das baterias, terá que carregá-las plenamente após a sua utilização.

Para assegurar uma vida útil longa, o pacote de bateria deve ser removido da carregadora depois do carregamento.

Se o pacote de bateria for armazenado por mais de 30 dias:

Armazene o pacote de bateria com aprox. 27°C em um lugar seco.

Armazene o pacote de bateria com aprox. 30%-50% da carga completa.

Carregue o pacote de bateria novamente de 6 em 6 meses.

Proteção contra sobrecarga para baterias de iões de lítio

No caso de sobrecarga da bateria devido a um consumo de corrente demasiado elevado, por exemplo um binário de rotação extremamente elevado, uma paragem repentina ou um curto-circuito, a ferramenta eléctrica vibra durante 5 segundos, o indicador de carregamento de bateria começa a piscar e a ferramenta eléctrica desliga-se automaticamente.

Para a ligar novamente, desligar e voltar a ligar o interruptor Sob condições extremas, a bateria aquece demasiado. Nesse caso, todas as luzes do indicador de carregamento de bateria piscam até que esta arrefeça. Após as luzes do indicador de carregamento de bateria se apagarem, pode-se continuar a trabalhar.

Transporte de baterias de ião-lítio

Baterias de ião-lítio estão sujeitas às disposições da legislação relativa às substâncias perigosas.

O transporte destas baterias deve ser efetuado de acordo com as disposições e os regulamentos locais, nacionais e internacionais.

O utilizador pode efetuar o transporte rodoviário destas baterias sem restrições.

O transporte comercial de baterias de ião-lítio por terceiros está sujeito aos regulamentos relativos às substâncias perigosas. A preparação do transporte e o transporte devem ser executados exclusivamente por pessoas instruídas e o processo deve ser acompanhado pelos especialistas correspondentes.

Observe o seguinte no transporte de baterias:

Assegure-se de que os contactos terminais estejam protegidos e isolados para evitar um curto-circuito.

Assegure-se de que o bloco da bateria esteja protegido contra movimentos na embalagem. Não transporte baterias danificadas ou que tenham fuga. Para instruções mais detalhadas consulte a companhia de transportes

DICAS DE TRABALHO

MONTAGEM

ATENÇÃO!

Utilize apenas acessórios especificamente recomendados para esta ferramenta. A utilização de outros acessórios poderá ser perigosa.

Instalação/remoção das cabeças da tarraxa

A cabeça da tarraxa pode ser inserida a partir de qualquer dos lados da ferramenta.

A introdução da cabeça/adaptador da tarraxa deve ser feita a partir do lado correto da ferramenta.

1. Remova a bateria.
2. Monte as cabeças ou os adaptadores da tarraxa de acordo com a ilustração
3. Antes de iniciar qualquer corte, verifique sempre se a cabeça da tarraxa está bem presa à ferramenta.
4. Para remover, desbloqueie o anel de bloqueio da cabeça da tarraxa e puxe a cabeça da tarraxa, a fim de a separar da ferramenta.

FUNCIONAMENTO

Resistir às forças produzidas pelo rosqueamento

Utilize sempre o dispositivo de suporte fornecido com a ferramenta. O braço de apoio prende o tubo e ajuda o utilizador a resistir às forças produzidas pelo rosqueamento.

ATENÇÃO! A perda de controlo durante o funcionamento pode resultar em lesões pessoais.

Utilização do interruptor de controlo

O interruptor de controlo pode ser colocado em três posições: no sentido dos ponteiros do relógio, no sentido contrário ao dos ponteiros do relógio e em posição de bloqueio. Antes de utilizar o interruptor de controlo, aguarde sempre pela imobilização total do motor.

Para que a cabeça da tarraxa gire no sentido dos ponteiros do relógio, carregue no interruptor de controlo a partir do lado esquerdo da ferramenta. **Antes de utilizar a ferramenta, verifique o sentido da rotação. A rotação produzirá roscas para a direita, sempre que a cabeça da tarraxa for introduzida a partir do lado esquerdo (frontal) da ferramenta.**

Para que a cabeça da tarraxa gire no sentido contrário ao dos ponteiros do relógio, carregue no interruptor de controlo a partir do lado direito da ferramenta. **Antes de utilizar a ferramenta, verifique o sentido da rotação. A rotação produzirá roscas para a esquerda, sempre que a cabeça da tarraxa for introduzida a partir do lado direito (traseiro) da ferramenta.**

Antes de trocar de acessórios, de fazer a manutenção da ferramenta ou de a armazenar, e sempre que não estiver a utilizá-la, bloqueie o gatilho ou retire a bateria.

Rosquear

Prepare o tubo adequadamente. Certifique-se de que o tubo está bem cortado e rebarbado. O corte do tubo em ângulo pode danificar as cabeças da tarraxa durante a produção da rosca e dificultar o contacto da cabeça da tarraxa com o material. Durante a utilização, o tubo terá de estar estável e fixo, a fim de evitar que se incline. Utilize suportes de tubos adequados para suportar o tubo em toda a sua extensão.

ATENÇÃO! Não use joias, roupas soltas ou panos enquanto a ferramenta estiver a funcionar. Não use luvas propensas a ficarem presas enquanto estiver a pressionar peças móveis ou nas proximidades das mesmas, uma vez que isso aumenta o risco de emaranhamento e de ocorrência de lesões. Assim que as cabeças da tarraxa tocarem na peça, comecem a cortar a rosca, à medida que forem avançando para a extremidade do tubo.

ATENÇÃO! Segure sempre na ferramenta com firmeza, a fim de resistir às forças produzidas pela mesma. Em casos raros, os dispositivos de suporte poderão deslizar e permitir que a ferramenta se mova.

Utilize uma almotolia para aplicar uma quantidade abundante de óleo de corte de roscas na área a cortar. Isso reduzirá a força de aperto necessária, melhorará a qualidade da rosca e aumentará a vida-útil da cabeça da tarraxa.

ATENÇÃO! Os cortes podem ser afiados. Limpe todos os derrames de óleo, para manter a segurança do ambiente de trabalho. Para produzir roscas à esquerda, inverta as seleções no sentido dos ponteiros do relógio/contrário ao dos ponteiros do relógio.

Inspeccionar as roscas / utilizar um anel de calibração

1. Limpe qualquer resquício de óleo, de pedaços de material ou de outros detritos que tenham ficado na rosca.
2. Inspeccione a rosca. As roscas devem ser suaves, completas e bem formadas. Se forem observadas irregularidades, tais como roscas desgastadas, roscas demasiado finas ou roscas desalinhas do arredondado do tubo, as roscas produzidas poderão não vedar.
3. Para verificar o tamanho da rosca com um anel de calibração, atarraxe o anel no tubo e aperte-o manualmente. A extremidade do tubo deverá ficar nivelada com a parte lateral do anel de calibração (mais ou menos uma volta). Se o anel de calibração não puder ser corretamente enroscado na rosca, corte a rosca, ajuste a cabeça da tarraxa e faça outra rosca. **ATENÇÃO!** A utilização de uma rosca que não permita enroscar corretamente o anel de calibração poderá provocar fugas.

ONE-KEY™

Para aprender mais sobre a função ONE-KEY para esta ferramenta, consulte o Guia de Início Rápido fornecido com este produto ou a milwaukeetool.com/one-key. Para baixar o app ONE-KEY visite a App Store ou a Google Play com o seu smartphone.

Em caso de descargas eletrostáticas, a ligação Bluetooth é interrompida. Neste caso, restabeleça a ligação manualmente. O aparelho corresponde com os requisitos mínimos nos termos das normas EN 55014-2 / EN 301 489-1 / EN 301 489-17.

Indicador ONE-KEY™

Luz azul acesa: A ligação rádio está ativa e pode ser ajustada através do aplicativo ONE-KEY™.

Luz azul piscando: A ferramenta comunica com o aplicativo ONE-KEY™.

Luz vermelha piscando: A ferramenta foi bloqueada por razões de segurança e pode ser desbloqueada pelo utilizador através do aplicativo ONE-KEY™.

LIMPEZA

Limpe as poeiras e detritos das aberturas. Mantenha a pega limpa, seca e livre de óleo ou gorduras. Para limpar, utilize apenas um pano húmido e sabão neutro, uma vez que certos produtos de limpeza e solventes são prejudiciais para os plásticos e outras peças isoladas. Entre esses produtos inclui-se a gasolina, terebentina, diluente para verniz, diluente para tintas, solventes de limpeza à base de cloro, amoníaco e detergentes domésticos que contenham amoníaco. Nunca use solventes inflamáveis ou combustíveis nas proximidades das ferramentas.

MANUTENÇÃO

Antes de efectuar qualquer intervenção o aparelho retirar o bloco acumulador.

Nunca abra a tarraxa, a bateria amovível ou o carregador.

Verifique se a tarraxa apresenta algum sinal de problemas, como por exemplo, ruídos ou partes móveis encravadas, que possam estar a afetar o seu funcionamento.

Verifique se as ferramentas de corte apresentam fendas e outros sinais de desgaste.

Verifique se as cabeças da tarraxa estão afiadas e, ao substituir as que estiverem gastas, troque sempre o conjunto completo.

Quando os cunhos estiverem lascados ou danificados, substitua-os.

Ao substituir as cabeças da tarraxa, troque sempre o conjunto completo.

Para evitar lesões e danos, nunca mergulhe a ferramenta, a bateria amovível ou o carregador em líquidos nem permita que entrem líquidos no seu interior.













Mantenha desobstruídos os rasgos de ventilação na carcaça da máquina.



Posteriores trabalhos de manutenção e reparação só podem ser efetuados por oficinas de especialistas autorizados.

Utilizar apenas acessórios Milwaukee e peças sobresselentes Milwaukee. Os componentes cuja substituição não esteja descrita devem ser substituídos num serviço de assistência técnica Milwaukee (consultar a brochura relativa à garantia/moradas dos serviços de assistência técnica).

A pedido e mediante indicação da referência que consta da chapa de características da máquina, pode requerer-se um desenho explosivo da ferramenta eléctrica a: Techtronic Industries GmbH, Max-Eyth-Straße 10, 71364 Winnenden, Germany.

SÍMBOLOS

	Leia atentamente o manual de instruções antes de colocar a máquina em funcionamento.
	ATENÇÃO! PERIGO!
	Antes de efectuar qualquer intervenção o aparelho retirar o bloco acumulador.
	Não ingira as pilhas de botão!
	Sempre use luvas de couro.
	Usar sempre óculos de protecção ao trabalhar com a máquina.
	Utilize sempre o braço de apoio.
	Mantenha as mãos afastadas das peças móveis.
	Resíduos de pilhas, resíduos de equipamentos eléctricos e electrónicos não devem ser descartados com o lixo doméstico. Resíduos de pilhas, resíduos de equipamentos eléctricos e electrónicos devem ser recolhidos e descartados separadamente. Remova os resíduos de pilhas, os resíduos de acumuladores e as luzes antes de descartar os equipamentos. Informe-se sobre os centros de reciclagem e os postos de coleta nas autoridades locais ou no seu vendedor autorizado. Dependendo dos regulamentos locais, os retalhistas podem ser obrigados a retomar gratuitamente os resíduos de pilhas e os resíduos de equipamentos eléctricos e electrónicos. Contribua a reduzir as necessidades de matérias-primas, reutilizando e reciclando os seus resíduos de pilhas e os seus resíduos de equipamentos eléctricos e electrónicos. Resíduos de pilhas (particularmente pilhas de ion lítio), resíduos de equipamentos eléctricos e electrónicos contém materiais valiosos e reutilizáveis que podem ter efeitos negativos para o meio ambiente e a sua saúde. Apague eventuais dados pessoais existentes no seu resíduo de equipamento antes de descartá-lo.
	Solicite informações sobre empresas de reciclagem e postos de colecta de lixo das autoridades locais ou do seu vendedor autorizado.
V	Tensão
	Corrente contínua
	Marca de Conformidade Europeia
	Marca de Conformidade Britânica

	Marca de Conformidade Ucraniana
	Marca de Conformidade Eurasiática

TECHNISCHE GEGEVENS**M18 FPT114**

Type	Pijpsnijder
Productienummer	4913 82 01 XXXXXX MJJJJ
Spanning wisselakku	18 V =
Bluetooth-frequentieband (frequentiebanden)	2400 - 2483,5 MHz
Hoogfrequent vermogen	3,0 dBm
Bluetooth-versie	4.2 BT signal mode
Nominaal toerental	0 - 35 min ⁻¹
Capaciteit	1/8" - 1 1/4" (DN6 - DN32)
Snijkoppen	Milwaukee FPT114H Ridgid 11-R
Gewicht volgens de EPTA-procedure 01/2014 (Li-Ion 5.0 Ah ... 12.0 Ah)	6,1... 6,9 kg
Gewicht (alleen gereedschap)	4,8 kg
Aanbevolen omgevingstemperatuur voor het bedrijf	-18 ... +50 °C
Aanbevolen accupacks	M18B5 - M18B9; M18HB...
Aanbevolen laadtoestellen	M12-18...; M18DFC; M1418C6
Geluids informatie: Meetwaarden vastgesteld volgens EN 62841. Het kenmerkende A-gewogen geluidsniveau van de machine bedraagt:	
Geluidsdrukniveau / Onzekerheid K	77 dB (A) / 3 dB (A)
Geluidsvermogeniveau / Onzekerheid K	88 dB (A) / 3 dB (A)
Draag oorbeschermers!	
Trillingsinformatie: Totale trillingswaarden (vectorsom van drie richtingebepaald volgens EN 62841.	
Trillingsemisiewaarde a _n / Onzekerheid K	0,70 m/s ² / 1,5 m/s ²

⚠ WAARSCHUWING!

De in dit informatieblad vermelde trillings- en geluidsniveaus zijn gemeten in overeenstemming met een standaard testmethode conform EN 62841 en kunnen worden gebruikt om gereedschap met elkaar te vergelijken. Deze kunnen ook worden gebruikt voor het vooraf evalueren van de blootstelling.

De vermelde trillings- en geluidsniveaus gelden voor de meest gebruikelijke toepassingen van het gereedschap. Wanneer het gereedschap echter voor andere doeleinden of met andere hulpstukken gebruikt wordt of niet naar behoren onderhouden wordt, kan de mate van blootstelling over de hele werkperiode aanzienlijk hoger uitvallen.

Voor een nauwkeurige inschatting van de blootstelling aan trillingen en geluid moet ook de tijd in aanmerking worden genomen die het apparaat uitgeschakeld is of weliswaar loopt, maar niet werkelijk in gebruik is. Dit kan de waarde van de mate aan blootstelling over de hele werkperiode aanzienlijk verminderen.

Bepaal extra veiligheidsmaatregelen ter bescherming van de gebruiker tegen de gevolgen van trillingen en/of geluid, bijvoorbeeld: onderhoud van het gereedschap en hulpstukken, warmhouden van de handen, organisatie van de werkprocessen.

⚠ WAARSCHUWING!

Lees en bekijk alle veiligheidsaanwijzingen, aanwijzingen, afbeeldingen en gegevens die u bij het apparaat ontvangt. Als u de volgende aanwijzingen niet in acht neemt, kunnen een elektrische schok, brand en/of ernstig letsel het gevolg zijn.

Bewaar alle waarschuwingen en voorschriften voor toekomstig gebruik.

- Gebruik geen koppen waar slijtage te zien is of die dolgedraaid of beschadigd zijn. Scherp snijgereedschap heeft minder koppel nodig en het gereedschap is eenvoudiger te hanteren.

• Gebruik alleen:

- Milwaukee FPT114H
- Ridgid 11-R 1/8" - 1 1/4"

- **Bewaar de snijkoppen niet in het gereedschap om slijtage door metaal op metaal te voorkomen.**

- **Gebruik altijd uw gezond verstand en wees voorzichtig bij het gebruik van gereedschap.** Het is niet mogelijk om elke situatie te anticiperen die zou kunnen leiden tot gevaar. Gebruik dit gereedschap niet als u deze gebruiksaanwijzing niet begrijpt of denkt dat de werkzaamheden te moeilijk voor u zijn; neem contact op met Milwaukee Tool of een opgeleide professional voor aanvullende informatie of training.

- **Etiketten en typeplaatjes mogen niet worden verwijderd.** Deze plaatjes bevatten belangrijke informatie. Als deze informatieplaatjes niet meer leesbaar zijn of ontbreken, kunt u voor kosteloze vervanging contact opnemen met de technische dienst van MILWAUKEE.

VEILIGHEIDSLINSTRUCTIES VOOR PIJPSNIJDERS

- Gebruik altijd de steun behorende bij het apparaat. Controleer leveries tijdens de werking kan persoonlijk letsel tot gevolg hebben.
- Houd mouwen en jaszjes dichtgeknoopt bij het werken met het gereedschap. Niet door het apparaat of de pijp heen reiken. Kleding kan worden meegetrokken door de pijp of het gereedschap en er zo in verstrikt raken.
- Er mag slechts één persoon zijn die het werkproces en het gebruik van het gereedschap controleert. Als er meer mensen betrokken zijn bij het proces, kan dit leiden tot onbedoeld gebruik en persoonlijk letsel.
- Houd vloeren droog en vrij van glibberig materiaal zoals olie. Glibberige vloeren veroorzaken ongelukken.

VERDERE VEILIGHEIDS- EN WERKINSTRUCTIES

- Houd bij het snijden of het losmaken van de snijkop van de pijp het apparaat stevig vast om tegenwicht te geven aan de krachten, ongeacht het gebruik van steunen. Dit vermindert de kans op wegslaan, bekneld raken of ander letsel.

WAARSCHUWING!

Stof dat wordt gecreëerd door elektrisch schuren, zagen, slijpen, boren en andere bouwwerkzaamheden kan chemische stoffen bevatten, waarvan bekend is dat deze kanker, geboortefwijkingen of andere vruchtbaarheidsproblemen veroorzaken. Enkele voorbeelden van deze chemische stoffen zijn:

- lood van loodhoudende verf
- kristallijn silica van bakstenen en cement en andere metselproducten, en
- arseen en chroom van chemisch behandeld hout.

Uw risico op blootstelling hieraan verschilt, afhankelijk van hoe vaak u dit soort werkzaamheden uitvoert. Om blootstelling aan deze chemische stoffen te verlagen: werk in een goed geventileerde ruimte en werk met goedgekeurde veiligheidsuitrusting, zoals ademmaskers die speciaal zijn ontworpen om microscopische deeltjes eruit te filteren.



WAARSCHUWING! Dit apparaat heeft een type knoopcel-lithiumbatterij. Een nieuwe of gebruikte batterij kan leiden tot ernstige interne verbrandingen en tot de dood in minder dan twee uur indien ingeslikt of in het

lichaam geplaatst. Zet de deksel van het batterijvak altijd goed vast. Als het niet goed sluit, het apparaat stoppen, de batterij verwijderen en buiten bereik van kinderen houden. Als u denkt dat iemand een batterij heeft ingeslikt of op een andere manier in het lichaam heeft geplaatst, direct een arts raadplegen.

VOORGESCHREVEN GEBRUIK VAN HET SYSTEEM

Dit gereedschap is speciaal ontworpen voor het insnijden van pijpen en boutschroefdraden voor rechtse en linkse schroefdraden tot een max. afmeting van 1 1/4". Alle andere, niet voor het beoogde doel bestemde toepassingen zijn verboden.

Gebruik het product op geen andere wijze dan is aangegeven voor het beoogde gebruik.

RESTERENDE GEVAREN

Ook als de machine volgens de voorschriften gebruikt wordt, kunnen niet alle risico's worden uitgesloten. Let bij het gebruik op de volgende gevaren:

- Door vibraties veroorzaakt letsel. Houd de machine vast aan de daarvoor bedoelde grepen en beperk de tijd die u met de machine werkt en waarin u aan de vibraties wordt blootgesteld.
- Lawaai kan leiden tot gehoorschade. Draag een gehoorbescherming en beperk de tijd waarin u aan het lawaai wordt blootgesteld.
- Door vuildeeltjes veroorzaakt oogletsel. Draag altijd een veiligheidsbril, nauwsluitende, lange broeken, handschoenen en vast schoeisel.
- Inademen van toxische stoffen.

OPMERKINGEN OVER LI-ION-ACCU'S

Gebruik van li-ion-accu's

Langere tijd niet toegepaste wisselakku's vóór gebruik altijd naladen.

Een temperatuur boven de 50°C vermindert de capaciteit van de accu. Langdurige verwarming door zon of hitte vermijden.

De aansluitcontacten aan het laadapparaat en de accu schoonhouden.

Voor een optimale levensduur moeten de accu's na het gebruik volledig opgeladen worden.

Voor een zo lang mogelijke levensduur van de accu's dienen deze na het opladen uit het laadtoestel te worden verwijderd.

Bij een langere opslag van de accu dan 30 dagen:

accu bij ca. 27 °C droog bewaren.

accu bij ca. 30 % - 50 % van de laadtoestand bewaren.

accu om de 6 maanden opnieuw opladen.

Overbelastingsbeveiliging voor li-ion-accu's

Bij overbelasting van de accu door zeer hoog stroomverbruik, bijv. extreem hoge draaimomenten, plotseling stoppen of kortsluiting, vibreert het elektrische gereedschap gedurende 5 seconden, de laadweergave knippert en het elektrische gereedschap schakelt automatisch uit.

Om het gereedschap weer in te schakelen, moet u de drukschakelaar loslaten en vervolgens weer inschakelen. Onder extreme belastingen wordt de accu te heet. In dit geval knipperen alle lampen van de laadweergave totdat de accu afgekoeld is. Na het doven van de laadweergave kunt u weer verder werken.

Transport van lithium-ionen-accu's

Lithium-ionen-accu's vallen onder de wettelijke bepalingen inzake het transport van gevaarlijke goederen.

Voor het transport van deze accu's moeten de lokale, nationale en internationale voorschriften en bepalingen in acht worden genomen.

Verbruikers mogen deze accu's zonder meer over de weg transporteren.

Het commerciële transport van lithium-ionen-accu's door expeditiebedrijven is onderhevig aan de bepalingen inzake het transport van gevaarlijke goederen. De verzendingsvoorbereidingen en het transport mogen uitsluitend worden uitgevoerd door dienovereenkomstig opgeleide personen. Het complete proces moet vakkundig worden begeleid.

Onderstaande punten moeten bij het transport van accu's in acht worden genomen:

Waarborg ter vermijding van kortsluitingen dat de contacten beschermd en geïsoleerd zijn.

Let op dat het accupack in de verpakking niet kan verschuiven. Beschadigde of lekkende accu's mogen niet worden getransporteerd. Neem voor meer informatie contact op met uw expeditiebedrijf.

ARBEIDSINSTRUCTIES

MONTEREN

WAARSCHUWING!

Gebruik alleen de speciaal voor dit gereedschap aanbevolen accessoires. Andere accessoires kunnen gevaar opleveren.

Installeren/verwijderen van snijkoppen

De snijkop kan van beide zijden van het gereedschap worden geplaatst.

De snijkop/adaptor moet vanaf de juiste zijde van het gereedschap worden ingevoerd.

1. Verwijder het accupack.
2. Monteer de snijkoppen/adapters zoals aangegeven
3. Controleer altijd of de snijkop in het gereedschap is vergrendeld alvorens te beginnen met snijden.
4. Om de snijkop te verwijderen de borging ontgrendelen en de snijkop van het gereedschap aftrekken.

BEDIENING

Weerstaan van snijkrachten

Gebruik altijd de steun behorende bij het gereedschap. De steunarm zet de pijp klem en helpt de snijkrachten te weerstaan.

WAARSCHUWING! Controleer tijdens de werking kan persoonlijk letsel tot gevolg hebben.

Gebruiken van de bedieningsschakelaar

De bedieningsschakelaar kan in drie posities worden gezet: rechtson, linksom en vergrendeld. Laat de motor altijd geheel tot stilstand komen alvorens de bedieningsschakelaar te gebruiken.

Duw voor een rotatie rechtson de bedieningsschakelaar in vanaf de linkerzijde van het gereedschap. **Controleer voor gebruik de draairichting. Deze rotatie maakt rechte schroefdraden wanneer de kop vanaf de linker(voor)zijde van het gereedschap wordt geplaatst.**

Duw voor een rotatie linksom de bedieningsschakelaar in vanaf de rechterzijde van het gereedschap. **Controleer voor gebruik de draairichting. Deze rotatie maakt rechtse schroefdraden wanneer de kop vanaf de rechter(achter)zijde van het gereedschap wordt geplaatst.**

Vergrendel altijd de AAN/UIT-schakelaar of verwijder het accupack alvorens onderhoud uit te voeren, accessoires te verwisselen en het gereedschap op te bergen, maar ook altijd als het gereedschap niet wordt gebruikt.

Snijden

Bereid de pijp goed voor. Zorg dat de pijp recht afgesneden en ontbraamd is. Pijpen die in een hoek gesneden zijn, kunnen de koppunten bij het snijden beschadigen en kunnen de werking van de slijpkop verstoren. De pijp moet stabiel zijn en goed worden vastgezet om omkiepen tijdens gebruik te voorkomen. Gebruik de juiste pijpstandaards voor het steunen van de pijplengte.

WAARSCHUWING! Draag geen sieraden of loshangende kleding en gebruik geen lappen bij gebruik van het gereedschap. Draag geen handschoenen die kunnen blijven hangen bij het drukken op of bij bewegende delen. Dit verhoogt het risico op verstriking en letsel. Zodra de slijpkop de pijp pakt, worden er schroefdraden gesneden doordat de slijkoppen zichzelf naar het einde van de pijp bewegen.

WAARSCHUWING! Houd het gereedschap altijd stevig vast om weerstand te bieden aan de krachten van het gereedschap. Steunapparatuur zou, in zeldzame gevallen, kunnen slippen en ertoe leiden dat het gereedschap gaat bewegen.

Gebruik een oliedruppelaar om een flinke hoeveelheid draadslijolie op het gebied aan te brengen. Dit verlaagt het vereiste slijkkoppel, verhoogt de kwaliteit van de schroefdraad en verlengt de levensduur van de kop.

WAARSCHUWING! Snijranden kunnen scherp zijn. Verwijder alle gemorste olie, zodat de werkomgeving veilig blijft.

Keer voor linkse schroefdraad de selectie van recht-/linksom om.

Het inspecteren van schroefdraad/Het gebruiken van een ringmaat

1. Veeg alle olie, schaafsel of restanten van de schroefdraad.
2. Inspecteer de schroefdraad. Deze moeten glad, volledig en met goede vorm zijn. Als er onregelmatigheden worden gezien zoals gescheurd schroefdraad, dun schroefdraad of als pijp die niet goed van vorm is, sluit de schroefdraad mogelijk niet goed af.
3. Om de afmeting van de schroefdraad met een ringmaat te controleren, de mal op de pijp schroeven en met de hand aandraaien. Het einde van de pijp dient parallel te zijn met de zijkant van de mal (plus of minus één draai). Als de schroefdraad niet goed meet, snij dan de draad door, stel de slijkop bij en snij een andere schroefdraad. **WAARSCHUWING!** Het gebruik van een schroefdraad die niet goed is aangemeten, kan lekkage veroorzaken.

ONE-KEY™

Lees de bijgeleverde snelstartgids of kijk op onze website onder www.milwaukeetool.com/one-key voor meer informatie over de ONE-KEY-functie van dit gereedschap. U kunt de ONE-KEY app op uw smartphone downloaden via de App Store of Google Play.

In geval van elektrostatische ontladingen wordt de bluetooth-verbinding onderbroken. Breng in dat geval de verbinding handmatig weer tot stand. Het apparaat voldoet aan de minimumeisen volgens EN 55014-2 / EN 301 489-1 / EN 301 489-17.

ONE-KEY™-indicator

Blauw licht: Draadloze verbinding is actief en kan via de ONE-KEY™-app worden ingesteld.

Blauw knipperlicht: Gereedschap communiceert met de ONE-KEY™-app.

Rood knipperlicht: Gereedschap werd om veiligheidsredenen geblokkeerd en kan door de bediener worden gedeblokkeerd via de ONE-KEY™ app.

ONDERHOUD

Verwijder stof en rommel van openingen. Houd de handgreep schoon, droog en vrij van olie of vet. Gebruik alleen milde zeep en een vochtige doek voor het reinigen, aangezien bepaalde reinigingsmiddelen en oplosmiddelen schadelijk zijn voor plastic en andere geïsoleerde onderdelen. Sommige van deze middelen bevatten benzine, terpentine, lakverdunder, ververdunder, chloorreinigingsmiddelen, ammoniak en huishoudreinigingsmiddelen met ammoniak. Gebruik nooit ontvlambare of brandbare oplosmiddelen in de buurt van gereedschappen.

ONDERHOUD

Voor alle werkzaamheden aan de apparat de accu verwijderen.

Open nooit de pijpsnijder, verwijderbare accu of oplader.

Controleer de pijpsnijder op eventuele problemen zoals geluid of vastlopen van bewegende delen die een negatieve uitwerking kunnen hebben op het gereedschap.

Controleer het knipgereedschap op scheuren en andere tekenen van slijtage.

Controleer of de slijkoppen scherp zijn en vervang afgesleten slijkoppen altijd als volledige set.

Vervang de klauwen wanneer ze gesplinterd zijn of beschadigingen vertonen.

Vervang slijkoppen altijd als volledige set.

Om verwondingen te voorkomen mag u het gereedschap, de verwijderbare accu of de lader nooit in een vloeistof dopen of vloeistof in deze apparaten laten doordringen.













Altijd de luchtspleten van de machine schoonhouden.

Ander onderhoud en reparaties mogen uitsluitend worden uitgevoerd door geautoriseerde werkplaatsen.

Gebruik uitsluitend Milwaukee toebehoren en onderdelen. Indien componenten die moeten worden vervangen niet zijn beschreven, neem dan contact op met een officieel Milwaukee servicecentrum (zie onze lijst met servicecentra).

Onder vermelding van het nummer op het machineplaatje is desgewenst een doorsnedetekening van de machine verkrijgbaar bij: Techtronic Industries GmbH, Max-Eyth-Straße 10, 71364 Winnenden, Germany.

SYMBOLLEN

	Graag instructies zorgvuldig doorlezen vóórdat u de machine in gebruik neemt.
	OPGELET! WAARSCHUWING! GEVAAR!
	Voor alle werkzaamheden aan de apparat de akku verwijderen.
	Zorg dat knoopcelbatterijen niet worden ingeslikt!
	Draag altijd leren handschoenen.
	Bij het werken met de machine altijd een veiligheidsbril dragen.
	Gebruik altijd de steunarm.
	Houd de handen uit de buurt van bewegende delen.
	Afgedankte batterijen en afgedankte elektrische en elektronische apparatuur mogen niet samen via het huisafval worden afgevoerd. Afgedankte batterijen en afgedankte elektrische en elektronische apparatuur moeten gescheiden ingezameld en afgevoerd worden. Verwijder afgedankte batterijen, afgedankte accu's en verlichtingsmiddelen uit de apparatuur voordat u deze afvoert. Informeer bij uw gemeente of bij uw vakhandelaar naar recyclingbedrijven en inzamelpunten. Al naargelang de lokaal van toepassing zijnde voorschriften kunnen detailhandelaren verplicht zijn om afgedankte batterijen, afgedankte elektrische en elektronische apparatuur kosteloos terug te nemen. Geef uw afgedankte batterijen, afgedankte elektrische en elektronische apparatuur af voor recycling en help zo mee om de behoefte aan grondstoffen te verminderen. Afgedankte batterijen (vooral lithium-ion-batterijen), afgedankte elektrische en elektronische apparatuur bevatten waardevolle, recyclebare materialen die, mits ze niet milieuvriendelijk worden afgevoerd, negatieve gevolgen kunnen hebben voor het milieu en uw gezondheid. Verwijder persoonlijke gegevens van uw afgedankte apparatuur voordat u deze afvoert.
	Informeer bij uw gemeente of bij uw vakhandelaar naar recyclingbedrijven en inzamelpunten.
V	Spanning
	Gelijkstroom
	Europees symbool van overeenstemming
	Brits symbool van overeenstemming



Oekraïens symbool van overeenstemming



Euro-Aziatisch symbool van overeenstemming

TEKNISKE DATA**M18 FPT114**

Type	Rørgevindskærer
Produktionsnummer	4913 82 01 XXXXXX MJJJJ
Udskiftningsbatteriets spænding	18 V =
Bluetooth-frekvensbånd	2400 - 2483,5 MHz
Højfrekvenseffekt	3,0 dBm
Bluetooth-version	4.2 BT signal mode
Nominelt omdrejningstal	0 - 35 min ⁻¹
Kapacitet	1/8" - 1 1/4" (DN6 - DN32)
Matricehoveder	Milwaukee FPT114H Ridgid 11-R
Vægt svarer til EPTA-procedure 01/2014 (Li-Ion 5.0 Ah ... 12.0 Ah)	6,1... 6,9 kg
Vægt (kun værktøj)	4,8 kg
Anbefalet omgivelsestemperatur til driften	-18 ... +50 °C
Anbefalede batteripakker	M18B5 - M18B9; M18HB...
Anbefalede opladere	M12-18...; M18DFC; M1418C6
Støjinformation: Måleværdier beregnes iht. EN 62841. Værktøjets A-vurderede støjniveau er typisk:	
Lydtrykniveau / Usikkerhed K	77 dB (A) / 3 dB (A)
Lydeffekt niveau / Usikkerhed K	88 dB (A) / 3 dB (A)
Brug høreværn!	
Vibrationsinformation: Samlede vibrationsværdier (værdi sum for tre retninger) beregnet iht. EN 62841.	
Vibrationseksponering a _h / Usikkerhed K	0,70 m/s ² / 1,5 m/s ²

⚠ ADVARSEL!

Det vibrations- og støjemissionsniveau, der nævnes i dette oplysningsskema, er blevet målt i overensstemmelse med en standardiseret test fra EN 62841, og det kan bruges til at sammenligne ét værktøj med et andet. Det kan bruges til en foreløbig bedømmelse af eksponeringen.

Det erklærede vibrations- og støjemissionsniveau repræsenterer værktøjets primære anvendelsesformål. Det er dog sådan, at hvis værktøjet bruges til andre formål, med forskelligt tilbehør eller dårligt vedligehold, så kan vibrations- og støjemissionen variere. Det kan evt. øge eksponeringsniveauet markant i løbet af det samlede arbejdstidsrum.

En vurdering af eksponeringsniveauet ift. vibration og støj bør også tage hensyn til de tidspunkter, hvor værktøjet er slukket eller hvor det kører, men rent faktisk ikke udfører jobbet. Det kan evt. mindske eksponeringsniveauet markant i løbet af det samlede arbejdstidsrum.

Identificér yderligere sikkerhedsforanstaltninger med henblik på at beskytte brugeren mod effekten af vibration og/eller støj, som fx: vedligehold værktøjet og tilbehøret, hold hænderne varme, organisering af arbejdsområde.

⚠ ADVARSEL!

Læs alle sikkerhedsanvisninger, anvisninger, instruktioner og data, der følger med enheden. Overholder du ikke følgende instruktioner, kan du få elektrisk stød, der kan opstå brand og /eller du kan blive kvæstet alvorligt.

Opbevar alle advarselshenvisninger og instrukser til senere brug.

SIKKERHEDSANVISNINGER FOR RØRGEVINDSKÆRER

- Brug altid den støtteenhed, der følger med værktøjet. Kontroltab under betjeningen kan føre til personskader.
- Hold ærmer og jakker tilknappe under betjeningen af værktøjet. Ræk ikke hen over værktøjet eller røret. Tøjet kan blive fanget af røret, eller værktøjet kan klemme sig fast.
- Kun én person må kontrollere arbejdsprocessen og betjeningen af værktøjet. Hvis der er flere mennesker involveret i processen, kan dette resultere i utilsigtet betjening og personskade.
- Hold gulve tørre og fri for glatte materialer, som f.eks. olie. Glatte gulve indbyder til ulykker.

YDERLIGERE SIKKERHEDS- OG ARBEJDSINFORMATIONER

- Hold godt fast i værktøjet under gevindskæring eller understøttelse af matricehovedet væk fra røret, for at modstå kræfter uanset hvilken støtteenhed, der er brugt. Dette reducerer risikoen for slag, knusning og andre kvæstelser.
- Brug ikke matricer, der viser tegn på slid, er sløve eller beskadigede. Skarpe skæreværktøjer kræver et mindre drejningsmoment, og værktøjet er lettere at kontrollere.

• Brug kun:

- Milwaukee FPT114H
- Ridgid 11-R 1/8" - 1 1/4"

• Opbevar ikke matricehoveder i værktøj for at forhindre metal på metalslid.

• Brug altid din sunde fornuft og vær forsigtig, når du bruger værktøj. Det er ikke muligt at forudsige enhver situation, som kan medføre et farligt udfald. Benyt ikke dette værktøj, hvis du ikke forstår denne brugsanvisning eller føler, at arbejdet overstiger dine evner; kontakt Milwaukee Tool eller en uddannet ekspert for yderligere information eller undervisning.

• Undlad at fjerne mærkater og typeskilte. Disse skilte indeholder vigtige informationer. Hvis oplysningskiltene ikke længere er læselige eller mangler, bedes du kontakte MILWAUKEE-kundeservice for at få en gratis reservedel.

⚠ ADVARSEL!

Nogle former for støv, der opstår pga. elektrisk polering, savning, slibning, boring og andre byggeaktiviteter, indeholder kemikalier, som er kendt for at forårsage kræft, misdannelser eller andre forplantningsmæssige skader. Nogle eksempler på disse kemikalier er:

- bly fra blyholdig maling
- krystallinsk silikat fra mursten og andre murværksprodukter og
- arsen og krom fra kemisk behandlet tømmer.

Din risiko for disse eksponeringer varierer, alt afhængig af hvor ofte du laver denne type arbejde. Sådan mindsker du din eksponering ift. disse kemikalier: Arbejd i et velventileret område og med godkendt sikkerhedsudstyr, som fx de støvmasker, der er specielt designet til at filtrere mikroskopiske partikler.



ADVARSEL! Dette apparat indeholder et knapcelle litium batteri. Et nyt eller brugt batteri kan forårsage alvorlige indre forbrændinger og medføre døden på kun 2 timer, hvis det sluges eller kommer ind i kroppen.

Batterihusets lukning skal altid være sikret. Hvis det ikke lukkes sikkert, stop apparatet, fjern batteriet og hold det udenfor børns rækkevidde. Hvis du har mistanke om, at nogen har slugt batteriet eller at det er kommet ind i kroppen på anden måde, skal du opsøge en læge med det samme.

TILTÆNKT FORMÅL

Dette værktøj er specificeret til at skære rør- og boltgevind til højre- og venstregevind på en størrelse op til op til 1 1/4". Enhver anden utilsigtet anvendelse, er forbudt.

Brug ikke produktet til andre formål, end de her beskrevne.

RESTRISICI

Selv ved korrekt brug kan alle restrisici ikke udelukkes. Brugen kan medføre følgende farer, som operatøren bør være særlig opmærksom på:

- Kvæstelser, som forårsages af vibration. Hold maskinen fast i de dertil beregnede greb og begræns arbejds- og ekspositionstiden.
- Støjbelastning kan medføre høreskader. Brug høreværn og begræns ekspositionstiden.
- Øjenskader på grund af snavspartikler. Brug altid beskyttelsesbriller, faste lange bukser, handsker og fast fodtøj.
- Indånding af giftigt støv.

BEMÆRKNINGER VEDRØRENDE LI-ION-BATTERIER

Brug af Li-ion-batterier

Udskiftningsbatterier, der ikke har været brugt i længere tid, efterlades inden brug.

Ved temperaturer over 50°C formindskes batteriets effekt. Undgå direkte sollys og stærk varme.

Tilslutningskontaktterne på oplader og udskiftningsbatterier skal holdes rene.

For at opnå en optimal levetid skal de genopladelige batterier oplades fuldt efter brug.

For at sikre en så lang levetid som muligt skal batterierne tages ud af ladeaggregatet efter opladning.

Skal batterierne opbevares længere end 30 dage:

Temperatur ca. 27°C i tørre omgivelser.

Opbevares ved ca. 30%-50% af ladetilstanden.

Batteri skal genoplades hver 6. måned.

Overbelastningsbeskyttelse vedrørende Li-ion-batterier

Overbelastes batteriet på grund af meget højt strømforbrug, f.eks. som følge af ekstremt høje drejningsmomenter, pludseligt stop eller kortslutning, vibrerer el-værktøjet i 5 sekunder, ladeindikatoren blinker, og el-værktøjet slukker af sig selv.

For at tænde igen slippes trykknappen, hvorefter du tænder el-værktøjet igen. Ved ekstreme belastninger bliver batteriet for varmt. I så fald blinker alle lamper på ladeindikatoren, indtil batteriet er kølet af. Når ladeindikatoren går ud, kan arbejdet genoptages.

Transport af lithium-batterier

Lithium-batterier er omfattet af lovgivningen om transport af farligt gods.

Transporten af disse batterier skal ske under overholdelse af lokale, nationale og internationale regler og bestemmelser.

Forbrugere må transportere disse batterier på veje uden yderligere krav.

Den kommercielle transport af lithium-batterier ved speditorsfirmaer er omfattet af reglerne for transport af farligt gods. Forberedelsen af forsendelse og transport må kun udføres af tilsvarende træned personer. Den samlede proces skal følges af fagfolk.

Følgende punkter skal overholdes ved transport af batterier:

Sørg for at kontaktterne er beskyttet og isoleret for at forhindre kortslutninger.

Sørg for at batteripakken ikke kan bevæge sig inden for emballagen. Beskadigede eller lækkende batterier må ikke transporteres. Kontakt dit speditorsfirma for at få yderligere oplysninger.

ARBEJDSANVISNINGER

SAMLING



ADVARSEL! Anvend kun tilbehør, som er specielt anbefalet til dette værktøj. Andet tilbehør kan være farligt.

Installation / fjernelse af matricehoveder

Matricehovedet kan indsættes fra begge sider af værktøjet.

Matricehovedet/adapteren skal indsættes fra den rigtige side af værktøjet.

1. Fjern batteripakke.
2. Saml matricehovederne/adapterne som vist
3. Kontroller altid, at matricehovedet er låst fast i værktøjet, inden du starter et snit.
4. For at fjerne det, skal du låse matricehovedets låsering op, og trække matricehovedet fra værktøjet.

BETJENING

Modstå gevindskæringskræfterne

Brug altid den støtteenhed, der følger med værktøjet. Bæremarmen klemmer sig fast til røret og hjælper med at modstå gevindskæringskræfterne.

ADVARSEL! Kontrolltab under arbejdet kan føre til personskade.

Brug af styrekontakten

Styrekontakten kan indstilles til tre positioner: med uret, mod uret og låst. Lad altid motoren stoppe helt, før du bruger styrekontakten.

For en rotation med uret, trykkes på styrekontakten fra værktøjets venstre side. **Kontroller rotationsretningen inden brug. Denne rotation vil frembringe højregevind, når matricen indsættes fra venstre (forreste) side af værktøjet.**

For en rotation mod uret, trykkes på styrekontakten fra værktøjets højre side. **Kontroller rotationsretningen inden brug. Denne rotation vil frembringe højregevind, når matricen indsættes fra højre (bagerste) side af værktøjet.**

Lås altid startknappen, eller fjern batteripakken, inden du udfører vedligeholdelse, udskiftning af tilbehør, opbevarer værktøjet og når som helst, værktøjet ikke er i brug.

Gevindskæring

Forbered røret korrekt. Sørg for, at røret er skåret lige igennem og afgratet. Rør, der er skåret i en vinkel, kan beskadige matricerne under gevindskæring og kan gøre det vanskeligt at bruge matricehovedet. Røret skal være stabilt og sikret for at forhindre, at det vælter under brug. Brug egnede rørstandere til at understøtte rørlængden.

ADVARSEL! Vær ikke iført smykker, løstsiddende tøj, og brug ikke klude, mens du arbejder med værktøjet. Bær ikke handsker, der er tilbøjelige til at sætte sig fast, mens du skubber til, er eller i nærheden af bevægelige dele; dette øger risikoen for klemning og personskade. Når først matricerne er gået i indgreb med røret, skæres gevindet i takt med at matricerne skubber sig mod enden af røret.

ADVARSEL! Hold altid fast i værktøjet for at modstå værktøjskræfterne. Støtteenheder kan i sjældne tilfælde glide og lade værktøjet bevæge sig.

Brug en olikanke til at påføre en rigelig mængde gevindskærende olie på området. Dette vil sænke det nødvendige gevindmoment, forbedre gevindkvaliteten og øge matricens levetid.

ADVARSEL! Snittene kan være skarpe. fjern alt oliespild for at opretholde et sikkert arbejdsmiljø.

For venstregevind, skal du dreje valgene med/mod uret.

Eftersyn af gevind/brug af en ringmåler

1. Tør al olie, spåner eller snavs af gevindet.
2. Efterse gevindet. Gevind skal være glatte, fuldstændige og i god form. Hvis der er tegn på uregelmæssigheder, så som overrevne gevind, tynde gevind eller rundinger væk fra røret, forsegles gevindet muligvis ikke.
3. For at kontrollere gevindets størrelse med en ringmåler, trådes måleren på røret og strammes manuelt. Enden af røret skal flugte med siden af måleren (plus eller minus en omgang). Hvis gevindet viser et ukorrekt mål, skal du afskære gevindet, justere matricehovedet og skære et nyt gevind. **ADVARSEL!** Brug af et gevind med ukorrekte mål, kan forårsage lækager.

ONE-KEY™

For at få mere at vide om værktøjets ONE-KEY funktion, bedes du læse den vedhæftede hurtigstart-vejledning eller besøge os på internettet på www.milwaukeeetool.com/one-key. Du kan downloade ONE-KEY app'en på din smartphone via App Store eller Google Play.

Hvis der opstår statisk elektricitet, bliver Bluetooth-forbindelsen afbrudt. I så fald skal forbindelsen genoprettes manuelt. Maskinen opfylder minimumskravene i henhold til EN 55014-2 / EN 301 489-1 / EN 301 489-17.

ONE-KEY™ indikator

Blåt lys: Den trådløse forbindelse er aktiv og kan indstilles via ONE-KEY™ app'en.

Blinker blåt: Værktøjet kommunikerer med ONE-KEY™ app'en.

Blinker rødt: Værktøjet blev spærret af sikkerhedsgrunde og kan låses op af brugeren via ONE-KEY™ app'en.

RENGØRING

Rens snavs og rester fra åbninger. Hold håndtaget rent, tørt og fri for olie eller fedt. Benyt kun mild sæbe og en fugtig klud til at rense med, da bestemte rengørings- og opløsningsmidler er skadelige for plastik og andre isolerede dele. Nogle af disse er benzin, terpentin, lakfortyndere, malingsfortyndere, klorholdig rensebensen, ammoniak og rengøringsmidler til husholdningsbrug, som indeholder ammoniak. Benyt aldrig letantændelige eller brændbare opløsningsmidler i nærheden af værktøjet.

VEDLIGEHOLDELSE

Verd arbejde inden i maskinen, bør batteriet tages ud.

Åbn aldrig rørgvindskæreren, det aftagelige batteri eller opladeren.

Efterse rørgvindskæreren for problemer af enhver art, som f.eks. larm eller fastsiddende bevægelige dele, som kan påvirke værktøjet. Efterse skæreværktøjet for revner og andre tegn på slitage.

Efterse at matricerne er skarpe og udskift slidte matricer.

Udskift indsatserne når de får revner eller skader.

Udskift altid matricer som et helt sæt.

For at undgå person- og materialeskade, må værktøjet, det aftagelige batteri eller opladeren aldrig dykkes ned i eller gennemtrænges af væske.

Hold altid maskinens ventilationsåbninger rene.















Yderligere service og reparationer må kun udføres af autoriserede og specialiserede værksteder.

Brug kun Milwaukee-tilbehør og Milwaukee-reservedele.

Komponenter, hvor udskiftningsproceduren ikke er beskrevet, skal skiftes ud hos et Milwaukee-servicecenter (se brochure garanti/kundeserviceadresser).

Ved opgivelse af type nr. der er angivet på maskinens effektskilt, kan de rekvirere en reservedelstegning, ved henvendelse til: Techtronic Industries GmbH, Max-Eyth-Straße 10, 71364 Winnenden, Germany.

SYMBOLER

	Læs brugsanvisningen nøje før ibrugtagning.
	VIGTIGT! ADVARSEL! FARE!
	Ved arbejde inden i maskinen, bør batteriet tages ud.
	Slug ikke knapbatterier!
	Brug altid læderhandsker.
	Når der arbejdes med maskinen, skal man have beskyttelsesbriller på.
	Brug altid støttearm.
	Hold hænderne væk fra bevægelige dele.
	Udtjente batterier, affald af elektrisk og elektronisk udstyr må ikke bortskaffes sammen med husaffald. Udtjente batterier, affald af elektrisk og elektronisk udstyr skal indsamles og bortskaffes særskilt. Fjern udtjente batterier, udtjente akkumulatører og lysmidler fra udstyret, inden det bortskaffes. Spørg efter genbrugsstationer og indsamlingssteder hos de lokale myndigheder eller din fagforhandler. Alt efter de lokale bestemmelser kan detailhandlende være forpligtede til gratis at tage brugte batterier, affald af elektrisk og elektronisk udstyr tilbage. Bidrag til at nedbringe behovet for råmaterialer ved at genbruge og genanvende dine udtjente batterier, affald af elektrisk og elektronisk udstyr. Udtjente batterier (især lithium-ion-batterier), affald af elektrisk og elektronisk udstyr indeholder værdifulde, genanvendelige materialer, som kan have en negativ effekt på miljøet og dit helbred ved ikke miljørigtig bortskaffelse. Slet inden bortskaffelsen personrelaterede data, som måtte befinde sig på dit affald af udstyret.
	Spørg de lokale myndigheder eller din forhandler om genbrugsstationer og indsamlingssteder til sådant affald.
	Spænding
	Jævnstrøm
	Europæisk konformitetsmærke
	Britisk konformitetsmærke
	Ukrainsk konformitetsmærke



Eurasisk konformitetsmærke

TEKNISKE DATA		M18 FPT114
Type	Rørgjengeskjærer	
Produksjonsnummer	4913 82 01 XXXXXX MJJJJ	
Spenning vekselbatteri	18 V =	
Bluetooth-Frekvensbånd (Frekvensbånd)	2400 - 2483,5 MHz	
Høyfrekvens ytelse	3,0 dBm	
Bluetooth-versjon	4.2 BT signal mode	
Nominelt turtall	0 - 35 min ⁻¹	
Kapasitet	1/8" - 1 1/4" (DN6 - DN32)	
Gjengebakke	Milwaukee FPT114H Ridgid 11-R	
Vekt i henhold til EPTA-Prosedyren 01/2014 (Li-Ion 5.0 Ah ... 12.0 Ah)	6,1... 6,9 kg	
Vekt (bare verktøy)	4,8 kg	
Anbefalt omgivelsestemperatur for drift	-18 ... +50 °C	
Anbefalte batteripakker	M18B5 - M18B9; M18HB...	
Anbefalte ladere	M12-18...; M18DFC; M1418C6	
Støyinformasjon: Måleverdier fastslått i samsvar med EN 62841. Det typiske A-bedømte støynivået for maskinen er:		
Lydtrykknivå / Usikkerhet K	77 dB (A) / 3 dB (A)	
Lydeffektnivå / Usikkerhet K	88 dB (A) / 3 dB (A)	
Bruk hørselsvern!		
Vibrasjonsinformasjon: Totale svingningsverdier (vektorsum fra tre retninger) beregnet jf. EN 62841.		
Svingningsemissjonsverdi a _h / Usikkerhet K	0,70 m/s ² / 1,5 m/s ²	

⚠ ADVARSEL!

De angitte vibrasjonseksposering- og støynivåverdiene har blitt målt i samsvar med standardiserte målemetoder jmfør EN 62841 og kan brukes til å sammenligne et verktøy med et annet. De kan brukes til en foreløpig eksponeringsvurdering.

De angitte vibrasjonseksposering- og støyemisjonsverdiene gjelder for vanlig bruk av verktøyet. Dersom verktøyet blir brukt til noe annet, sammen med annet utstyr eller er dårlig vedlikeholdt kan de angitte vibrasjonseksposering- og støyeverdiene variere. Dette kan øke eksponerings- og emisjonsverdiene betraktelig for hele perioden du bruker verktøyet.

Når en vurderer vibrasjonseksposeringsnivået og støyeverdi må en inkludere den perioden som verktøyet er slått av eller når verktøyet går, men ikke direkte brukes til noe. Dette kan redusere eksponeringsnivået betraktelig over hele perioden som verktøyet er i bruk.

Det er viktig å etablere ytterligere sikkerhetstiltak for å beskytte brukeren mot påvirkning av vibrasjon og/eller støy, slik som: vedlikehold av verktøyet og tilleggsutstyr, hold hendene varme, organiserte arbeidsrutiner.

⚠ ADVARSEL! Les alle sikkerhetsanvisninger, instruksjer, bildeforklaringer og data som fulgte med maskinen. Hvis du ikke følger følgende anvisninger, kan det oppstå elektriske støt, ild og/eller store skader.

Ta godt vare på alle advarslene og informasjonene.

SIKKERHETSREGLER FOR RØRGJENGEKJÆRER

- Bruk alltid støtteenheten som følger med verktøyet. Tap av kontroll under drift kan medføre personskade.
- Hold ermer og jakker kneppet igjen mens du bruker verktøyet. Ikke strekk deg over verktøyet eller røret. Klær kan fanges opp av røret eller verktøyet, noe som resulterer i at man setter seg fast.
- Bare én person kan kontrollere arbeidsprosessen og verktøydriiften. Dersom flere personer er involvert i prosessen kan det medføre utilsikket drift og personskade.
- Hold gulvene tørre og fri for glatte materialer som olje. Glatte gulv kan lett føre til ulykker.

YTTERLIGE SIKKERHETS- OG ARBEIDSINSTRUKSJONER

- Når du gjenger eller drar gjengebakken av røret, må du holde verktøyet godt for å motstå krefter uavhengig av støtteenheten som brukes. Dette vil redusere risikoen for slag, knusing og andre skader.
- Ikke bruk gjengebakker som viser tegn på slitasje, sløvhet eller skade. Skarpe skjæreverktøy krever mindre dreiemoment, og verktøyet er lettere å kontrollere.

• Bruk bare:

- Milwaukee FPT114H
- Ridgid 11-R 1/8" - 1 1/4"

• Ikke oppbevar gjengebakker i verktøy for å forhindre slitasje der metall gnisser mot metall.

- Du må alltid bruke sunn fornuft og være forsiktig når du bruker verktøyet.** Det er ikke mulig å forutse alle situasjoner som kan ha en farlig utgang. Ikke bruk verktøyet dersom du ikke forstår denne bruksanvisningen eller føler at arbeidet er mer enn du er i stand til å håndtere. Ta kontakt med Milwaukee Tool eller en utdannet fagperson for mer informasjon eller opplæring.

- Etiketter og typeskild skal ikke fjernes.** Disse skiltene inneholder viktige informasjon. Dersom disse skiltene ikke lengre kan leses eller mangler så ta kontakt med MILWAUKEE-Kundeservice for å få tilsendt gratis nye skilt.

⚠ ADVARSEL!

Støv fra elektrisk pussing, saging, sliping eller andre byggeaktiviteter kan inneholde kjemikalier som er kjent for å fremme kreft, fødselskader eller forplantningsskader. Noen eksempler på disse kjemikaliene er:

- bly fra blybasert maling
- krystallinsk kiseltsyre fra mursteiner og andre murprodukter, og
- arsenikk og krom fra kjemisk behandlet tømmer.

Risikoen av eksponering til disse varierer avhengig av hvor ofte du utfører denne type arbeid. For å redusere eksponeringen for disse kjemikaliene bør du: arbeide i rom med god ventilasjon, arbeide med godkjent sikkerhetsutstyr, slik som støvmasker som er ekstra designet for å filtrere ut mikroskopiske partikler.



ADVARSEL! Apparatet bruker knapp/myntcelle lithiumbatteri. Et nytt eller brukt batteri kan forårsake indre forbrenninger eller døden innen kun 2 timer, dersom det svelges eller kommer inn i kroppen på annen måte.

Dekselet til batteriboksen må alltid være sikret. Dersom det ikke er mulig å lukke boksen helt, stopp apparatet, fjern batteriet og oppbevare det utilgjengelig for barn. Dersom du har mistanke om, at noen har svelget batteriet eller at det på annen måte har kommet inn i kroppen, må du søke medisinsk hjelp umiddelbart.

FORMÅLSMESSIG BRUK

Dette verktøyet er spesifisert for å skjære rørgjenger og boltgjenger for høyre- og venstregjenger opp til 1 1/4" størrelse. Annen bruk som ikke er til det tiltenkte formålet er forbudt.

Ikke bruk produktet på annen måte enn det som er angitt for beregnet bruk.

RETFARER

Også ved sakyndig bruk kan ikke alle restrisikoer utelukkes. Ved bruk kan følgende farer oppstå og som bruker spesielt skulle ta hensyn til:

- Skader forårsaket av vibrasjon. Hold alltid apparatet i håndtakene som er konstruert for dette og begrenns arbeids- og eksponeringstiden.
- Støy kan føre til hørselsskader. Bruk hørselvern og begrenns eksponeringens varighet.
- Øyeskader forårsaket av smusspartikler. Bruk alltid vernebriller, solide langbukser, hansker og stødige sko.
- Innånding av giftig støv

INFORMASJON SOM GJELDER LI-ION BATTERIPAKKER

Bruk av Li-Ion batteripakker

Vekselbatterier som ikke er brukt over lengre tid skal etterlades før bruk.

En temperatur over 50°C reduserer vekselbatteriets kapasitet. Unngå oppvarming i sol eller ved varmeovner (fyring) i lengre tid. Hold tilkoplingskontaktene på lader og vekselbatteri rene.

For optimal holdbarhet må batteriene lades opp helt etter bruk.

For å sikre en lengst mulig brukstid av batteriene skal disse etter oppladning taes ut av laderen.

Ved lagring av batteriene lengre enn 30 dager:

Lagre batteriet tørt ved ca. 27°C.

Lagre batteriet ved en oppladningstilstand på ca. 30%-50%.

Lade opp batteriet igjen etter 6 måneder.

Overlastvern i Li-Ion batteripakker

Ved overbelastning av det oppladbare batteriet p.g.a. svært høyt strømforbruk; f.eks. ekstrem høye dreiemoment, plutselig stopp eller kortslutning, vibrert elektroverktøyet 5 sekunder, displayet for opplading blinker og elektroverktøyet utkobler seg automatisk.

For gjeninnkobling, slipp løs bryteren og slå så på igjen. Ved ekstreme belastninger opphører det oppladbare batteriet seg for sterkt. I slike tilfeller blinker alle lampene på displayet til batteriet er avkjølt. Når lampene har sluttet å blinke, kan man fortsette å arbeide.

Transport av Litium-Ion-Batteri

Litium-ion-batterier faller under de lovfestede forskriftene om transport av farlig gods.

Transporten av disse batteriene må rette seg etter lokale, nasjonale og internasjonale forskrifter og bestemmelser.

Forbruker har lov å transportere disse batteriene på gaten uten reglementering.

Den kommersielle transport av Litium-ion-batterier av spedisjonsfirma faller under bestemmelsene om transport av farlig gods. Forberedningene av forsendelsen og transport skal utvokkende gjennomføres av personer som har blitt skolert til dette. Hele prosessen skal følges opp av fagfolk.

Følgende punkter skal tas hensyn til ved transport:

Kontroller at kontaktene er beskyttet og isolert for å unngå kortslutninger.

Pass på at batteripakken i forpakningen ikke kan skli fram og tilbake. Skadede eller batterier som lekker er det ikke lov å transportere. Ta kontakt med spedisjonsfirma for ytterlige henvisninger.

ARBEIDSIKSTRUKSJONER

MONTASJE



ADVARSEL! Bruk bare tilbehør som er spesifikt anbefalt for dette verktøyet. Annet tilbehør kan være farlig.

Installere / fjerne gjengebakker

Gjengebakken kan settes inn fra begge sider av verktøyet.

Gjengebakken/adapteren må settes inn fra riktig side av verktøyet.

1. Fjern batteripakken.
2. Monter gjengebakkene/adapterne som vist
3. Sjekk alltid at gjengebakken er låst i verktøyet før du starter å skjære.
4. For å fjerne det, låser du opp gjengebakkens låsering og trekker gjengebakken fra verktøyet.

BRUK

Motstå gjengekrefter

Bruk alltid støtteenheten som følger med verktøyet. Støttearmen klemmer seg til røret og bidrar til å motstå gjengekreftene.

ADVARSEL! Tap av kontroll under drift kan medføre personskaade.

Bruke kontrollbryteren

Kontrollbryteren kan settes i tre posisjoner: med klokken, mot klokken og låst. La alltid motoren stoppe helt før du bruker kontrollbryteren.

For å rotere med klokken, trykk inn kontrollbryteren fra venstre side av verktøyet. **Kontroller rotasjonsretningen før bruk. Denne rotasjonen vil gi høyregjenger når gjengebakken settes inn fra venstre (front) side av verktøyet.**

For å rotere mot klokken, trykk inn kontrollbryteren fra høyre side av verktøyet. **Kontroller rotasjonsretningen før bruk. Denne rotasjonen vil gi høyregjenger når gjengebakken settes inn fra høyre (bak) side av verktøyet.**

Lås alltid utløseren eller ta ut batteripakken før du utfører vedlikehold, bytter tilbehør, oppbevarer verktøyet og når verktøyet ikke er i bruk.

Gjenging

Klargjør røret på riktig måte. Forsikre deg om at røret er kuttet rett og avgradert. Å skjære røret i en vinkel kan skade gjengebakkene under gjenging, og kan føre til vansker med å bringe gjengehode til å gripe. Røret må være stabilt og sikret for å forhindre tipping under bruk. Bruk passende rørstativ for å støtte rørlengden.

ADVARSEL! Ikke bruk smykker, løstsittende klær eller en fille mens du bruker verktøyet. Ikke bruk hansker som er utsatt for å feste seg mens du skyver på eller er i nærheten av bevegelige deler; dette øker risikoen for sammenfiltring og personskade. Når gjengebakkene bringer røret i inngrep, vil gjenger bli skåret når gjengebakkene trekker seg mot enden av røret.

ADVARSEL! Hold alltid verktøyet godt fast for å motstå verktøyskreftene. Støtteenheter kan i sjeldne tilfeller gli og la verktøyet bevege seg.

Bruk en oljekanne til å påføre en sjenerøs mengde gjengeskjærende olje til området. Dette vil senke det nødvendige gjengemomentet, forbedre gjengekvaliteten og øke levetiden til gjengebakken.

ADVARSEL! Avskåret materiale kan være skarpt. Rengjør oljesøl for å opprettholde et trygt arbeidsmiljø.

For venstregjenger, snu valgene med eller mot urviseren.

Inspisere gjenger/bruke en ringmåler

1. Tørk av olje, flis eller rusk fra gjengen.
2. Inspisere gjengen. Gjengene skal være glatte, komplette og i god stand. Hvis det oppdages uregelmessigheter som avrevne gjenger, tynne gjenger eller urunde rør, kan det hende at gjengen ikke tetter.
3. For å kontrollere størrelsen på gjengen med en ringmåler, gjengmåleren på røret og stram med hånden. Enden av røret skal være i flukt med siden av måleren (pluss eller minus én omdreining). Hvis gjengen ikke måler ordentlig, skjær av gjengen, juster gjengebakken og skjær en annen gjenge. **ADVARSEL!** Hvis du bruker en gjenge som ikke måler ordentlig, kan det oppstå lekkasjer.

ONE-KEY™

Ytterligere informasjon om ONE-KEY funksjonaliteten til dette verktøyet finnes i vedliggende Quick-Start anvisning eller på internett under: www.milwaukeeetool.com/one-key. ONE-KEY Appen kan lastes ned på smartphonen din via App Store eller Google Play. Dersom det oppstår elektrostatiske oppladninger, avbrytes bluetooth-forbindelsen. I dette tilfellet må du gjenopprette forbindelsen manuelt. Apparatet tilfredsstiller minimumskravene iht. EN 55014-2 / EN 301 489-1 / EN 301 489-17.

ONE-KEY™ indikator

Lyser blått: Radioforbindelsen er og kan stilles inn via ONE-KEY™ appen.

Blinker blått: Verktøyet kommuniserer med ONE-KEY™ appen.

Blinker rødt: Av sikkerhetsgrunner har verktøyet blitt sperret og kan låses opp av operatøren via ONE-KEY™ appen.

RENGJØRING

Tørk vekk smuss og produktrester fra åpningene. Sørg for at håndtaket er rent, tørt og ikke har rester av olje eller smøring. Når du vasker verktøyet, må du kun bruke mild såpe og en fuktig klut, ettersom visse rengjøringsmidler kan ødelegge plastikken og andre isolerende deler. Noen av midlene kan inneholde bensin, terpentin, løskfortynnere, malingsfortynnere, klorholdige rengjøringsmidler, ammoniakk og husholdningsvaskemidler som inneholder ammoniakk. Bruk aldri brannfarlige eller brennbare løsemidler i nærheten av verktøyet.

VEDLIKEHOLD

Ta ut vekselbatteriet før du arbeider på maskinen

Åpne aldri rørgjengeskjæreren, det uttakbare batteriet eller laderen. Undersøk rørgjengeskjæreren for eventuelle problemer som støv eller fastkjøring av bevegelige deler som kan påvirke verktøyet.

Kontroller at kutteverktøyet ikke har hakk eller andre tegn til slitasje. Kontroller at gjengebakkene er skarpe, og skift alltid ut slitte gjengebakker som et komplett sett.

Skift skivene dersom det har fått hakk eller er blitt ødelagt.

Skift alltid ut gjengebakker som et komplett sett.

For å forebygge skader eller ødeleggelse dypp aldri verktøyet, det eksterne batteriet eller laderen i væske eller la væske trenge inn i noen av delene.















Hold alltid lufteåpningene på maskinen rene.

Ytterligere vedlikehold og reparasjoner skal kun utføres av autoriserte spesialistverksteder.

Bruk kun Milwaukee tilbehør og Milwaukee reservedeler. Komponenter der utskiftning ikke er beskrevet skal skiftes ut hos Milwaukee kundeservice (se brosjyre garanti/kundeserviceadresser).

Ved behov kan du be om en eksplosjonstegning av apparatet hos din kundeservice eller direkte hos Techtronic Industries GmbH, Max-Eyth-Straße 10, 71364 Winnenden, Germany. Oppgi maskintype og det nummeret på typeskiltet.

SYMBOLER

	Les nøye gjennom bruksanvisningen før maskinen tas i bruk.
	OBS! ADVARSEL! FARE!
	Ta ut vekselbatteriet før du arbeider på maskinen
	Knoppcellebatteriet må ikke svelges!
	Bruk alltid skinnhansker.
	Bruk alltid vernebrille når du arbeider med maskinen.
	Bruk alltid støttearmen.
	Hold hendene borte fra bevegelige deler.
	Elektrisk og elektronisk avfall skal ikke avfallshåndteres sammen med husholdningsavfallet. Brukte batterier, elektrisk og elektronisk avfall skal samles kildesortert og avfallshåndteres. Fjern brukte batterier, akkumulatører og lysmidler fra apparatene før de kasseres. Be om informasjon hos de lokale myndighetene eller hos din fagforhandler om miljøstasjoner og samlesteder. Avhengig av de lokale bestemmelsene kan detaljhandlere være forpliktet til å ta tilbake brukte batterier, elektrisk og elektronisk avfall uten kostnader. Bidra til å redusere behovet for råmaterialer ved å sørge for gjenbruk og resirkulering av dine brukte batterier og ditt elektriske og elektroniske avfall. Brukte batterier (særlig litium-ion-batterier), elektrisk og elektronisk avfall inneholder verdifulle, gjenbrukbare materialer som ved ikke-miljøriktig avfallshåndtering kan ha negative konsekvenser for miljøet og din helse. Slett først eventuelle personrelaterede data fra det brukte apparatet før det avfallshåndteres.
	Informer deg hos myndighetene på stedet eller hos din fagforhandler hvor det finnes recycling bedrifter oppsamlingssteder.
	Spenning
	Likestrøm
	Europeisk samsvarsmerke
	Britisk samsvarsmerke
	Ukrainsk samsvarsmerke



Euroasiatisk samsvarsmerke

TEKNISKA DATA**M18 FPT114**

Typ	Rörgångningsmaskin
Produktionsnummer	4913 82 01 XXXXXX MJJJJ
Batterispänning	18 V =
Bluetooth-frekvensband	2400 - 2483,5 MHz
Högfrekvenseffekt	3,0 dBm
Bluetooth-Version	4.2 BT signal mode
Märkvarvtal	0 - 35 min ⁻¹
Kapacitet	1/8" - 1 1/4" (DN6 - DN32)
Gånghuvuden	Milwaukee FPT114H Ridgid 11-R
Vikt enligt EPTA 01/2014 (Li-Ion 5.0 Ah ... 12.0 Ah)	6,1... 6,9 kg
Vikt (endast verktyg)	4,8 kg
Rekommenderad omgivningstemperatur för driften	-18 ... +50 °C
Rekommenderade batterier (Akkupacks)	M18B5 - M18B9; M18HB...
Rekommenderade laddare	M12-18...; M18DFC; M1418C6
Bullerinformation: Mätvärdena har tagits fram baserade på EN 62841. A-värdet av maskinens ljudnivå utgår:	
Ljudtrycksnivå / Onoggrannhet K	77 dB (A) / 3 dB (A)
Ljudeffektsnivå / Onoggrannhet K	88 dB (A) / 3 dB (A)
Använd hörselskydd!	
Vibrationsinformation: Totala vibrationsvärden (vektorsumma ur tre riktningar) framtaget enligt EN 62841.	
Vibrationsemissionsvärde a _h / Onoggrannhet K	0,70 m/s ² / 1,5 m/s ²

⚠ VARNING!

De deklarerade vibrations- och bullernivåerna på detta informationsblad har uppmätts i enlighet med en standardiserad testmetod enligt EN 62841 och kan användas för att jämföra ett verktyg med ett annat. Det kan användas för en preliminär bedömning av exponeringen. Den angivna vibrations- och bullernivån representerar verktygets huvudsakliga tillämpningar. Om verktyget emellertid används för olika tillämpningar, med olika eller dåligt underhållna tillbehör, kan vibrations- och bullerutsläppet variera. Detta kan öka exponeringsnivån avsevärt över den totala arbetsperioden.

En uppskattning av exponeringsnivån för vibrationer och buller bör även ta hänsyn till de tider då verktyget är avstängt eller när det körs utan att faktiskt arbeta. Detta kan avsevärt minska exponeringsnivån över den totala arbetsperioden.

Identifiera ytterligare säkerhetsåtgärder för att skydda operatören mot effekterna av vibrationer och/eller buller såsom: underhåll av verktyget och tillbehören, hålla händerna varma, organisation av arbetsmönster.

⚠ VARNING!

Läs alla säkerhetsanvisningar, instruktioner, beskrivningar och uppgifter som du får tillsammans med apparaten. Om nedanstående anvisningar ignoreras finns risk för att elstöt, brand och/eller allvariga personskador uppstår.

Förvara alla varningar och anvisningar för framtida bruk.

SÄKERHETSINFORMATION FÖR RÖRGÅNGNINGSMASKINER

- Använd alltid den stödanordning som följer med verktyget. Förlust av kontroll vid drift kan leda till personskada.
- Håll ärmarna och jackorna knäppta medan du använder verktyget. Räck inte över verktyget eller röret. Kläder kan fångas upp av röret eller verktyget, vilket kan leda till intrasslande.
- Endast en person får styra arbetsprocessen och verktygets drift. Om ytterligare personer är inblandade i processen kan det leda till oavsiktlig användning och personskada.
- Håll golven torra och fria från hala material som olja. Hala golv leder till olyckor.

ÖVRIGA SÄKERHETS- OCH ANVÄNDNINGSinSTRUKTIONER

- Håll hårt i verktyget för att motstå krafter oberoende av den stödanordning som används när du gångar eller stöttar gånghuvudet på röret. Detta minskar risken för slag, krossning och andra personskador.
- Använd inte gångsnitt som visar tecken på slitage, trubbighet eller skador. Skarpa skärverktyg kräver mindre vridmoment och verktyget är lättare att kontrollera.

• Får endast användas för:

- Milwaukee FPT114H
- Ridgid 11-R 1/8" - 1 1/4"

• Förvara inte gånghuvudena i verktyget för att förhindra slitage på grund av metall på metall.

• Använd alltid sunt förnuft och var försiktig när du använder verktyg. Det är inte möjligt att förutse alla situationer som kan leda till ett farligt resultat. Använd inte det här verktyget om du inte förstår den här bruksanvisningen eller om du känner att arbetet går utöver din förmåga. Kontakta Milwaukee Tool eller en utbildad fackman för ytterligare information eller utbildning.

• Ta inte bort dekaler eller typskyltar. Dessa skyltar innehåller viktig information. Om dessa skyltar inte längre är läsbara eller saknas, kontakta MILWAUKEE-kundtjänst för att få nya utan kostnad.

⚠ VARNING!

En del typer av damm som skapas vid eldriven avslipning, sågning, slipning och borrar och annan byggverksamhet, innehåller kemikalier som man vet orsakar cancer, medfödda missbildningar eller andra reproduktionskador. Sådana kemikalier är till exempel

- bly från blybaserad målarfärg
- kristallin kvarts från tegelstenar, cement och andra murverksprodukter
- arsenik och krom från kemiskt behandlat byggnadsvirke.

De risker som din exponering för sådant damm medför, beror på hur ofta du utför den här typen av arbete. För att minska din exponering för dessa kemikalier är det viktigt att du arbetar i ett väl ventilerat utrymme och använder godkänd säkerhetsutrustning, som till exempel en dammfiltermask som är speciellt konstruerad för att filtrera bort mikroskopiska partiklar.



⚠️ VARNING! Denna anordning innehåller ett litiumknappcells batteri. Ett nytt eller använt batteri kan orsaka allvarliga inre brännskador och leda till döden på endast 2 timmar om det sväljs eller kommer in i kroppen. Säkra alltid batterifacket lock. Om det inte stänger ordentligt, stanna anordningen, ta ut batteriet och håll det utom räckhåll för barn. Uppsök omedelbart läkare om du tror att någon har sväljt batteriet eller det har kommit in i kroppen på annat sätt.

ANVÄND MASKINEN ENLIGT ANVISNINGARNA

Detta verktyg är specificerat för skärning av rörgångar och bultgångar för höger- och vänstergångar upp till storlek 1 1/4 tum. Andra användningar som inte är ändamålsenliga är förbjudna.

Använd inte produkten på något annat sätt än vad som anges som avsedd användning.

KVARSTÅENDE RISKER

Även vid föreskriftsenlig användning kan inte alla restriktioner uteslutas. Vid användning kan följande faror, på vilka användaren måste vara särskilt uppmärksam:

- Personskador orsakade av vibration. Håll fast maskinen i de därför avsedda handtagen och begränsa arbets- och exponeringstiden.
- Bullerbelastning kan leda till hörselskador. Bär hörselskydd och begränsa exponeringstiden.
- Ögonskador orsakade av smutspartiklar. Använd alltid skyddsglasögon, stabila långbyxor, handskar och stabila skor.
- Inandning av giftigt damm.

ANVISNINGAR AVSEENDE LITIJONBATTERIER

Användning av litiumjonbatterier

Batterier som ej använts på länge måste laddas före nytt bruk.

En temperatur över 50°C reducerar batteriets effekt. Undvik längre uppvärmning tex i solen eller nära ett element.

Se till att anslutningskontaktarna i laddaren och på batteriet är rena.

För att batterierna ska få lång livslängd ska de laddas fulla efter användning.

För att få en så lång livslängd som möjligt bör laddningsbara batterier avlägsnas från laddaren när de är laddade.

Om laddningsbara batterier lagras längre än 30 dagar:

Lagra batteriet torrt och vid ca 27°C.

Lagra batteriet vid ca 30%-50% av laddningskapaciteten.

Ladda batterierna på nytt var 6:e månad.

Batteri-överbelastningsskydd för litiumjonbatterier

Om det laddningsbara batteriet överbelastas genom en mycket hög strömförbrukning, t.ex. extremt höga vridmoment, ett plötsligt stopp eller en kortslutning, så vibrerar elverktyget i 5 sekunder, laddningsindikeringen blinkar och elverktyget fränkopplas automatiskt.

För att sedan sätta på elverktyget igen släpper du tryckbrytaren och tillkopplar sedan verktyget igen. Vid en extrem belastning blir det laddningsbara batteriet för varmt. I detta fall blinkar alla lampor på laddningsindikeringen så länge tills batteriet har svalnat. När laddningsindikeringen har slocknat kan du fortsätta med arbetet.

Transportera litiumjon-batterier

För litiumjon-batterier gäller de lagliga föreskrifterna för transport av farligt gods på väg.

Därför får dessa batterier endast transporteras enligt gällande lokala, nationella och internationella föreskrifter och bestämmelser.

Konsumenter får transportera dessa batterier på allmän väg utan att behöva beakta särskilda föreskrifter.

För kommersiell transport av litiumjon-batterier genom en speditionsfirma gäller emellertid bestämmelserna för transport av farligt gods på väg. Endast personal som känner till alla tillämpliga föreskrifter och bestämmelser får förbereda och genomföra transporten. Hela processen ska följas upp på fackmässigt sätt.

Följande ska beaktas i samband med transporten av batterier:

Säkerställ att alla kontakter är skyddade och isolerade för att undvika kortslutning.

Se till att batteripacken inte kan glida fram och tillbaka i förpackningen. Transportera aldrig batterier som läcker, har runnit ut eller är skadade. För mer information vänligen kontakta din speditionsfirma.

ARBETSANVISNINGAR

MONTERING



⚠️ VARNING! Använd endast tillbehör som specifikt rekommenderas för detta verktyg. Andra tillbehör kan vara farliga.

Installering/borttagning av gånghuvuden

Gånghuvudet kan sättas in från verktygets båda sidor.

Gånghuvudet/adaptorn måste sättas in från den korrekta sidan på verktyget.

1. Ta bort batteripack.
2. Montera gånghuvudena/adaptrarna enligt bilden
3. Kontrollera alltid att gånghuvudet är låst i verktyget innan du börjar skära.
4. För borttagning ska gånghuvudets låsring läsas upp och gånghuvudet dras av från verktyget.

DRIFT

Stå emot gängkrafter

Använd alltid den stödanordning som följer med verktyget. Stödarmen kläms fast vid röret och hjälper till att motstå gängkrafterna.

⚠️ VARNING! Förlust av kontroll vid drift kan leda till personskada.

Användning av manöverbrytaren

Manöverbrytaren kan ställas in på tre lägen: medurs, moturs och låst. Låt alltid motorn stanna helt innan du använder manöverbrytaren.

För rotation medurs ska manöverbrytaren tryckas in från verktygets vänstra sida. **Kontrollera rotationsriktningen före användningen. Denna rotation kommer att producera högergångar om gånghuvudet sätts in från verktygets vänstra (fram) sida.**

För rotation moturs ska manöverbrytaren tryckas in från verktygets högra sida. **Kontrollera rotationsriktningen före användningen. Denna rotation kommer att producera högergångar om gånghuvudet sätts in från verktygets högra (bak) sida.**

Läs alltid på-/av-knappen eller ta ut batteripacket innan du utför underhåll, byter tillbehör, förvarar eller inte använder verktyget.

Gängskärning

Förbered röret ordentligt. Förvissa dig om att röret har kapats rakt och avgradats. Snett kapade rör kan skada huvudena under gängning och orsaka svårigheter vid inkoppling av gånghuvudet. Röret måste vara stabilt och säkrat för att förhindra tippling under användning. Använd lämpliga rörstativ som stöd för rörlängden.

WARNING! Bär inga smycken, löst sittande kläder och använd ingen trasa när du arbetar med verktyget. Bär inte handskar som är benägna att fastna när du trycker på rörliga delar eller arbetar i närheten av dessa; detta ökar risken för intrassling och personskada. När huvudena griper in i röret kommer gångorna att kapas när huvudena drar sig själva mot änden av röret.

WARNING! Håll alltid fast verktyget för att motstå verktygskrafterna. Stödanordningar kan i sällsynta fall glida och tillåter då att verktyget flyttar sig.

Använd en smörjare för att applicera en generös mängd av gängskärningsolja på området. Detta sänker det nödvändiga gångmomentet, förbättrar gångkvaliteten och ökar huvudets livslängd.

WARNING! Skärspån kan vara vassa. Ståda upp efter oljespill för att upprätthålla en säker arbetsmiljö.

För vänstergångor ska man vända på valen medurs/moturs.

Inspektion av gängor med hjälp av ett ringmått

1. Torka bort all olja, spånavfall eller smuts från gängan.
2. Inspektera gängan. Gångor ska vara släta, fullständiga och ha en bra form. Om det förekommer oegentligheter som sprickor i gängan, tunna gängor eller rör som är orunda, kan gängan eventuellt inte hålla tätt.
3. För att kontrollera gängans storlek med ett ringmått, ska ringmättet föras på röret och dras åt för hand. Rörets ände ska vara i jämnhöjd med mättets sida (plus eller minus ett varv). Om gängan inte mäts ordentligt, kapa av gängan, justera gånghuvudet och kapa en annan gänga. **WARNING!** Att använda en gänga som inte mäts ordentligt kan orsaka läckor.

ONE-KEY™

Mer information om ONE-KEY funktionen för detta verktyg finns i den bifogade snabbstartanvisningen eller besök oss på www.milwaukeetool.com/one-key. Du kan ladda ner ONE-KEY appen på din smartphone via App Store eller Google Play.

Om elektrostatiska urladdningar inträffar avbryts bluetooth-förbindelsen. Återställ förbindelsen i detta fall manuellt. Produkten uppfyller minimikraven enligt EN 55014-2 / EN 301 489-1 / EN 301 489-17.

ONE-KEY™ indikering

Blått ljus: Trådlös förbindelse är aktiv och kan ställas in med hjälp av appen ONE-KEY™.

Blå blinkning: Verktyget kommunicerar med ONE-KEY™ appen.

Röd blinkning: Verktyget har blockerats av säkerhetsskäl och kan deblockeras via ONE-KEY™ appen.

TVÄTTRÅD

Rensa bort damm och skräp från öppningar. Håll handtaget rent, torrt och fritt från olja eller fett. Använd bara mild tvål och en fuktig trasa för rengöring, eftersom vissa rengöringsmedel och lösningsmedel för rengöring är skadliga för plaster och andra isolerade delar. Till dessa hör bland annat bensin, terpentin, förtunningsmedel för färger och lacker, klorerade lösningsmedel för rengöring, ammoniak och hushållsrengöringsmedel som innehåller ammoniak. Använd aldrig lättantändliga eller brännbara lösningsmedel i närheten av verktyg.

SKÖTSEL

Drag ur batteripaket innan arbete utföres på maskinen.

Öppna aldrig rörgängningsmaskinen, det löstagbara batteriet eller laddaren.

Kontrollera rörgängningsmaskinen med avseende på eventuella problem såsom oljud eller rörliga delar som fastnar vilket kan påverka verktyget.

Kontrollera skärverktygen för sprickor och andra tecken på slitage.

Kontrollera att skärinsatserna är vassa och byt alltid ut slitna skärinsatser som kompletta set.

Ersätt skärinsatserna när de har sprickor eller har skadats.

Byt alltid ut skärinsatserna som ett komplett set.

För att undvika person- eller materialskador doppa aldrig verktyget, det löstagbara batteriet eller laddaren i vätska och låt inte vätska penetrera dessa.













Se till att motorhöljets luftsitsar är rena.

Andra underhållsarbeten och reparationer får endast utföras av auktoriserade specialverkstäder.

Använd endast Milwaukee-tillbehör och Milwaukee-reservdelar. Komponenter, för vilka inget byte beskrivs, skall bytas ut hos Milwaukee-kundtjänst (se broschyren garanti-/kundtjänstadresser).

Vid behov av sprängskiss, kan en sådan, genom att uppge maskinens art. nr. (som finns på typskylten) erhållas från: Techtronics Industries GmbH, Max-Eyth-Straße 10, 71364 Winnenden, Germany.

SYMBOLER

	Läs instruktionen noga innan du startar maskinen.
	OBSERVERA! VARNING! FARA!
	Drag ur batteripaket innan arbete utföres på maskinen.
	Svälj inte knappcells batterier!
	Bär alltid läderhandskar.
	Använd alltid skyddsglasögon.
	Stödarm måste alltid användas.
	Håll händerna borta från rörliga delar.
	Förbrukade batterier och avfall som utgörs av eller innehåller elektrisk och elektronisk utrustning (WEEE) får inte slängas tillsammans med de vanliga hushållssoporna. Förbrukade batterier eller WEEE ska samlas och avfallshandteras separat. Ta ut förbrukade batterier, förbrukade ackumulatörer och ljuskällor ur produkterna innan de avfallshandteras. Kontakta den lokala myndigheten respektive kommunen eller fråga återförsäljare var det finns speciella avfallsstationer för elskrot. Beroende på de lokala bestämmelserna kan återförsäljare vara skyldiga att ta tillbaka förbrukade batterier eller WEEE gratis. Bidra till att minska behovet av råämnen genom återanvändning och återvinning av dina förbrukade batterier eller ditt WEEE. Förbrukade batterier (i synnerhet litiumjonbatterier) och WEEE innehåller värdefulla återvinningsbara material som kan skada miljön och din hälsa om de inte avfallshandteras på korrekt sätt. Tänk på att radera eventuella personuppgifter som kan finnas på din utrustning innan du lämnar den till avfallshanderingen.
	Kontakta den lokala myndigheten respektive kommunen eller fråga återförsäljare var det finns speciella avfallsstationer för elskrot.
V	Spänning
	Likström
	Europeiskt konformitetsmärke
	Britiskt konformitetsmärke



Ukrainskt konformitetsmärke

001



Euroasiatiskt konformitetsmärke

TEKNISET ARVOT**M18 FPT114**

Tyyppi	Putken kierteityskone
Tuotantonumero	4913 82 01 XXXXXX MJJJJ
Jännite vaihtoakku	18 V =
Bluetooth-taajuus (taajuudet)	2400 - 2483,5 MHz
Suurin suurtaajuusteho	3,0 dBm
Bluetooth-versio	4.2 BT signal mode
Nimellinen kierrosluku	0 - 35 min ⁻¹
Kapasiteetti	1/8" - 1 1/4" (DN6 - DN32)
Kierrepää	Milwaukee FPT114H Ridgid 11-R
Paino EPTA-menettelyn 01/2014 mukaan (Li-Ion 5.0 Ah ... 12.0 Ah)	6,1... 6,9 kg
Paino (vain työkalu)	4,8 kg
Suosittelun ympäristön lämpötila käytön aikana	-18 ... +50 °C
Suosittelut akkusarjat	M18B5 - M18B9; M18HB...
Suosittelut latauslaitteet	M12-18...; M18DFC; M1418C6
Melunpäästö tiedot: Mitta-arvot määritetty EN 62841 mukaan. Koneen tyyppillinen A-luokitettu melutaso:	
Melutaso / Epävarmuus K	77 dB (A) / 3 dB (A)
Äänenvoimakkuus / Epävarmuus K	88 dB (A) / 3 dB (A)
Käytä kuulosuojaimia!	
Tärinätiedot: Värähtelyn yhteisarvot (kolmen suunnan vektorisummitattuna EN 62841 mukaan.	
Värähtelyemissioarvo a _h / Epävarmuus K	0,70 m/s ² / 1,5 m/s ²

VAROITUS!

Tässä tiedotteessa ilmoitettu (ilmoitetut) tärinä- ja melupäästöarvo(t) on mitattu standardisoidulla testimenetelmällä SFS-EN 62841 mukaisesti ja sitä voidaan käyttää työkalun vertailemiseen toisen työkalun kanssa. Sitä voidaan käyttää alustavaan alistuksen arviointiin. Ilmoitettu tärinä- ja melupäästöarvo koskee työkalun pääkäyttötarkoituksia. Jos kuitenkin työkalua käytetään eri käyttötarkoituksiin eri varusteiden kanssa tai huonosti huollettuna, voi tärinä- ja melupäästö erota ilmoitetusta. Tämä voi merkittävästi nostaa alistumistasoa koko työskentelyjakson ajaksi.

Arvioidussa tärinä- ja meluallistustasossa tulisi ottaa huomioon myös työkalun sammuuskerrat tai sen tyhjäkäynti. Tämä voi merkittävästi laskea alistumistasoa koko työskentelyjakson ajaksi.

Tunnista esimerkiksi seuraavat lisävaroitukset, joilla voidaan suojata käyttäjää tärinän ja/tai melun vaikutuksilta: työkalun ja varusteiden ylläpito, käsien lämpimänä pito, työnkulun organisointi.

VAROITUS!

Lue kaikki varoitoimenpiteet, ohjeet, kuvalliset esitykset ja tiedot, jotka toimitetaan laitteen mukana. Ellet noudata seuraavia ohjeita, saattaa se johtaa sähköiskuun, tulipaloon ja/tai vaikeisiin loukkaantumisiin.

Säilytä kaikki turvallisuus- ja muut ohjeet tulevaisuutta varten.

PUTKEN KIERTIITYSKONEEN TURVALLISUUSOHJEET

- Käytä aina työkalun mukana toimitettua tukilaitetta. Hallinnan menettäminen käytön aikana voi aiheuttaa henkilövahinkoja.
- Pidä hihat ja takit kiinni napitettuna työkalun käytön aikana. Älä kurota työkalun tai putken yli. Vaatteet voivat jäädä kiinni putkeen tai työkaluun, mikä voi aiheuttaa niiden kietoutumisen.
- Vain yhden henkilön tulee vastata työprosessista ja työkalun käytöstä. Jos prosessiin osallistuu muita ihmisiä, tämä voi aiheuttaa tahatonta käyttöä ja henkilövahinkoja.
- Pidä lattiat kuivina ja puhtaina liukkaista materiaaleista kuten öljystä. Liukkaat lattiat aiheuttavat onnettomuuksien vaaran.

TÄYDENTÄVIÄ TURVALLISUUSMÄÄRÄYKSIÄ JA TYÖSKENTELYOHJEITA

- Pidä työkalusta tukevasti kiinni kierteityksen aikana tai peruutettaessa kierrepäätä pois putkesta kierteitysvoimien kumoamiseksi tukilaitteen käytöstä huolimatta. Tämä vähentää isku-, puristumis- ja muiden vammojen vaaraa.
- Älä käytä teriä, jotka näyttävät kuluneilta, tylsiltiltä tai vioittuneilta. Terävät leikkuutyökalut vaativat vähemmän vääntövoimaa, ja työkalua on helpompi hallita.

Käytä vain seuraavia:

- Milwaukee FPT114H
- Ridgid 11-R 1/8" - 1 1/4"

Älä säilytä kierrepäitä työkalussa, jotta metalliosat eivät kulu toisiaan vasten.

- Käytä aina maalaisjärkeä ja ole varovainen työkaluja käyttäessäsi.** Jokaisen vaaratilanteeseen johtavan tilanteen ennakoiminen on mahdotonta. Älä käytä tätä työkalua, mikäli et ymmärrä näitä käyttöohjeita tai koet, että työ ylittää kykysi; ota yhteyttä Milwaukee Tooliin tai koulutettuun ammattilaiseen lisätietoja tai -koulutusta varten.
- Älä poista etikettejä tai tyyppikilpiä.** Näissä kilvissä on tärkeitä tietoja. Jos nämä ohjekilvet eivät enää ole luettavissa tai puuttuvat, ota yhteyttä MILWAUKEE-asiakaspalveluun saadaksesi uudet kilvet maksutta.

VAROITUS!

Tehohionnasta, sahausesta, hionnasta, porauksesta ja muista rakentamistoimista syntyvä pöly sisältää kemikaaleja, joiden tiedetään aiheuttavan syöpää, synnynnäisiä poikkeavuuksia tai muita lisääntymishäiriöitä. Jotain esimerkkejä näistä kemikaaleista ovat:

- lyijypohjaisen maalin lyijy
- tiilen ja sementin sekä muiden muuraustuotteiden kiteinen piidioksidi ja
- kemiallisesti käsitellyn puutavaran arsenikki ja kromi.

Näiden altistusten vaara vaihtelee riippuen tämän tyyppisen työn toteuttamistehydestä. Näille kemikaaleille altistumisesi vähentämiseksi: työskentele hyvin ilmastoidulla alueella ja käytä työskennellessäsi hyväksytyjä suojavarusteita, kuten erityisesti mikroskooppiset hiukkaset suodattamaan suunniteltuja hengityssuojaimia.



VAROITUS! Tämä laite sisältää litium-nappiariston. Uusi tai käytetty akku voi aiheuttaa vakavia sisäisiä palovammoja ja johtaa kuolemaan alle kahdessa tunnissa, jos se niellään tai joutuu jollakin muulla tavalla kehoon. Kiinnitä aina paristolokeron kansi. Jos se ei sulkeudu turvallisesti, pysäytä laite, poista akku ja pidä se lasten ulottumattomissa. Jos epäilet, että jokin henkilö on niellyt akun tai että se on joutunut jollakin muulla tavalla kehoon, tämän henkilön täytyy hakeutua välittömästi lääkärin hoitoon.

TARKOITUKSEN MUKAINEN KÄYTTÖ

Tämä työkalu on tarkoitettu putkien ja puttiin kierteilykseen oikea- ja vasenkätisille kierteille, joiden koko on enintään 1 1/4 tuumaa. Tarkoituksenvastainen käyttö on kielletty.

Älä käytä tuotetta muuhun kuin sille tarkoitettuun käyttöön.

JÄÄMÄRISKIT

Kaikkia jäämärkejä ei voida sulkea pois myöskään määräysten mukaisen käytön aikana. Käytössä saattaa syntyä seuraavia vaaroja, joita käyttäjän tulisi varoa erityisen huolella:

- Tärinän aiheuttamat vammat. Pitele laitetta tähän tarkoitettuista kahvoista ja rajoita työskentely- ja altistumisaikaa.
- Melurästit saattaa aiheuttaa kuulovaurioita. Käytä kuulosuojaimia ja rajoita altistumisen kesto.
- Likahiukkasten aiheuttamat silmävammat. Käytä aina suojalaseja, tukevia pitkälahkeisia housuja, käsineitä ja tukevia jalkineita.
- Myrkyllisten pölyjen sisäänhengittäminen.

LI-IONI AKKujen OHJEITA

Li-ioniakkujen käyttö

Pitkään käyttämättä olleet vaihtoakut on ladattava ennen käyttöä.

Yli 50°C lämpötilassa akun suorituskyky heikkenee. Vältäthan akkujen säilyttämistä auringossa tai kuumissa tiloissa.

Pidä aina latauslaitteen ja akun kosketinpinnan puhtaina.

Optimaalisen käyttöiän saavuttamiseksi akut on ladattava täyteen käytön jälkeen.

Mahdollisimman pitkän elinajan takaamiseksi akut tulee poistaa laturista lataamisen jälkeen.

Akkua yli 30 päivää säilytettäessä:

Säilytä akku yli 27 °C:ssa ja kuivassa.

Säilytä akku sen latauksen ollessa 30 % - 50 %.

Lataa akku 6 kuukauden välein uudelleen.

Li-ioniakkujen yllälaatusuojaus

Jos akku ylikuormittuu erittäin suuren virrankulutuksen takia, esim. erittäin voimakkaiden vääntömomenttien, äkillisen pysähtymisen tai oikosulun vuoksi, niin sähkötyökalu tarvitsee 5 sekunnin ajan, latausnäyttö vilkkuu ja sähkötyökalu sammuu omatoimisesti.

Käynnistä laite uudelleen päästämällä katkaisinpainikkeen irti ja käynnistämällä laitteen sitten uudelleen. Erittäin suuressa kuormituksessa akku kuumenee liikaa. Tässä tapauksessa latausnäytön kaikki lamput vilkkuvat, kunnes akku on jäähtynyt. Kun latausnäyttö on sammunut, voi työtä jatkaa.

Litium-ioniakkujen kuljettaminen

Litium-ioniakut kuuluvat vaarallisten aineiden kuljetuksesta annettujen lakien piiriin.

Näiden akkujen kuljettaminen täytyy suorittaa noudattaen paikallisia, kansallisia ja kansainvälisiä määräyksiä ja säädöksiä.

Kuluttajat saavat ilman muuta kuljettaa näitä akkuja teitä pitkin.

Kaupallisessa kuljetuksessa huolintaliikkeiden täytyy kuljettaa litium-ioniakkuja vaarallisten aineiden kuljetuksesta annettujen määräysten mukaisesti. Ainoastaan tähän vastaavasti koulutetut henkilöt saavat suorittaa kuljetuksen valmistelutoimet ja itse kuljetuksen. Koko prosessia tulee valvoa asiantuntevasti.

Seuraavat kohdat tulee huomioida akkuja kuljetettaessa:

Varmista, että akkujen kontaktit on suojattu ja eristetty, jotta vältetään lyhytsulut.

Huolehdi siitä, ettei akkusarja voi luiskahtaa paikaltaan pakkauksen sisällä. Vahingoittuneita tai vuotavia akkuja ei saa kuljettaa. Pyydä tarkemmat tiedot huolintaliikkeeltäsi.

TYÖSKENTELYOHJEITA

KOKOONPANO



VAROITUS!

Käytä vain erityisesti tälle työkalulle suositeltuja lisävarusteita. Muut lisävarusteet voivat aiheuttaa vahinkoja.

Kierrepäiden asennus ja poistaminen

Kierrepään voi asentaa työkalun kummalta tahansa puolelta.

Kierrepää/sovitin on asennettava työkalun tietyltä puolelta.

1. Irrota akku.
2. Asenna kierrepää/sovitimet kuvan mukaisesti
3. Tarkista aina ennen leikkaamista, että kierrepää on lukittunut työkaluun.
4. Poista kierrepää avaamalla kierrepään lukkorenkaan lukitus ja vetämällä kierrepää ulos työkalusta.

KÄYTTÖ

Kierteilyvoimien kumoaminen

Käytä aina työkalun mukana toimitettua tukilaitetta. Tukivarsi puristetaan putkeen kiinni, mikä auttaa kumoamaan kierteilyvoimia.

VAROITUS! Hallinnan menettäminen käytön aikana voi aiheuttaa henkilövahinkoja.

Ohjauskytkimen käyttäminen

Ohjauskytkimen voi asettaa kolmeen asentoon: myötäpäivään, vastapäivään ja lukitusasentoon. Odota aina, että moottori pysähtyy kokonaan, ennen kuin ohjauskytkintä käytetään.

Kierrä ohjauskytkintä myötäpäivään painamalla sitä työkalun vasemmalta puolelta. **Tarkista kiertymissuunta ennen käyttöä. Tämä kiertä tuottaa oikeakätisiä kierteitä, kun terä asennetaan työkalun vasemmalta (etu-)puolelta.**

Kierrä ohjauskytkintä vastapäivään painamalla sitä työkalun oikealta puolelta. **Tarkista kiertymissuunta ennen käyttöä. Tämä kiertä tuottaa oikeakätisiä kierteitä, kun terä asennetaan työkalun oikealta (taka-)puolelta.**

Lukitse aina virtakytkin tai poista akku ennen huoltamista, lisävarusteiden vaihtamista, työkalun säilytystä sekä aina, kun työkalua ei käytetä.

Kierteitys

Valmistelet putki asianmukaisesti. Varmista, että putki on leikattu suoraan ja jäysteet on poistettu. Kulmittain leikattu putki voi vahingoittaa terä kierteilyksen aikana ja vaikeuttaa kierrepään osumista putkeen. Putken on oltava vakaasti paikallaan ja kiinnitetty, ettei se kallistu käytön aikana. Käytä asianmukaisia putkitukia putken tukemiseen koko matkalla.

VAROITUS! Älä käytä koruja, löysiä vaatteita tai riepua työkalun käytön aikana. Älä käytä helposti kiinni jääviä käsineitä työntämisen aikana tai liikkuvien osien lähellä; tämä kasvattaa niiden kietoutumisen riskiä ja loukkaantumisen vaaraa. Kun terät osuvat putkeen, kiertee leikkautuvat terien vetäytyessä putken päähän.

VAROITUS! Pidä työkalusta aina tukevasti kiinni työkalun voimien vastustamiseksi. Tukilaitteet voivat harvoissa tapauksissa luis-kahtaa paikaltaan, jolloin työkalu pääsee liikkumaan.

Lisää alueelle runsaasti kierteitysöljyä öljyamislaitteella. Tämä alentaa tarvittavaa kierteitysmomenttia, parantaa kierteen laatua ja pidentää terän kestoikää.

VAROITUS! Leikkauskohdat voivat olla teräviä. Puhdista mahdolliset öljyriskeet, jotta työympäristö pysyy turvallisena.

Leikkaa vasenkätisiä kierteeitä toistamalla vaiheet myötä- tai vastapäivään käänteisesti.

Kierteiden tarkastus ja rengastulkin käyttö

1. Poista mahdollinen öljy, lastut ja roskat kierteeestä.
2. Tarkista kierre. Kierteiden on oltava tasaisia, täydellisiä ja oikean muotoisia. Jos niissä näkyy epäsäännöllisyyksiä, kuten rikkonaisia tai ohuita kierteeitä tai putken pyöreyspoikkeamia, kierre ei ole välttämättä tiivis.
3. Tarkista kierteen koko rengastulkillä kiertämällä tulkki putkeen ja kiristämällä se käsin. Putken pään on oltava tulkin sivun tasalla (+/- yksi kierros). Jos kierteen mita ei ole oikea, leikkaa kierre pois, säädä kierrepää ja leikkaa uusi kierre. **VAROITUS!** Vääränmittaisen kierteen käyttäminen voi aiheuttaa vuotoja.

ONE-KEY™

Lisätietoja tämän työkalun ONE KEY -toimivuudesta saat lukemalla oheistetun pikakäynnistysohjeen tai siirtymällä verkkoon osoitteeseen www.milwaukeetool.com/one-key. Voit ladata ONE KEY -sovelluksen älypuhelimellesi App Storen tai Google Playn kautta.

Jos esiintyy sähköstaattisia purkauksia, niin bluetooth-yhteys keskeytyy. Laadi yhteys siinä tapauksessa uudelleen käsin. Laitte vastaa standardien EN 55014-2 / EN 301489-1 / EN 301489-17 vähimmäisvaatimuksia.

ONE-KEY™-näyttö

Sininen valo: Radioyhteys on aktiivinen ja sitä voi säätää ONE-KEY™ App-sovelluksella.

Sininen vilkkuvalo: Työkalu vaihtaa viestejä ONE-KEY™ App-sovelluksen kanssa.

Punainen vilkkuvalo: Työkalun käyttö on estetty turvallisuusyistä, käyttäjä voi vapauttaa sen ONE-KEY™ App-sovelluksella.

PUHDISTUS

Puhdista pöly ja jäämät aukoista. Pidä kahva puhtaana, kuivana, öljyttömänä ja rasvattomana. Käytä ainoastaan mietoa saippuaa ja kosteaa liinaa, sillä tietyt puhdistusaineet ja liuottimet vahingoittavat muoveja ja muita eristettyjä osia. Esimerkkinä vaurioittavista aineista ovat bensiini, tärpätti, ohene, klooripitoiset puhdistusaineet, ammoniakki ja ammoniakkipitoiset kotitalouspuhdistusaineet. Älä koskaan käytä syttyviä tai tulenarkoja liuottimia työkalujen lähellä.

HUOLTO

Ota akku pois ennen kaikkia koneeseen tehtäviä toimenpiteitä.

Älä koskaan avaa putken kierteityskonetta, irrotettavaa akkua tai laturia.

Tarkasta putken kierteityskone häiriöiden, kuten liikkuvien osien aiheuttaman melun tai niiden jumittumisen osalta, jotka voivat vaikuttaa laitteen käyttöön.

Tarkasta leikkuuterät halkeamilta ja muilta kulumilta.

Tarkista, että terät ovat teräviä, ja vaihda kuluneet terät aina sarjana.

Vaihda kierreleuat uusiin, kun niiden reunat ovat murtuneita tai ne ovat vahingoittuneita.

Vaihda terät aina sarjana.

Älä koskaan upota laitetta, irrotettavaa akkua tai laturia nesteeseen tai anna nesteen päästä niihin loukkaantumisten ja vahinkojen välttämiseksi.















Pidä moottorin ilmanottoaukot puhtaina.

Muut hoito- ja korjaustyöt saa suorittaa vain valtuutetut erikoistuneet työpajat.

Käytä ainoastaan Milwaukee lisätarvikkeita ja Milwaukee varaosia. Mikäli jokin komponentti, jota ei ole kuvailtu, tarvitsee vaihtoa ota yhteys johonkin Milwaukee palvelupisteistä (kts. listamme takuuhuoltoilikkeiden/ palvelupisteiden osoitteista)

Tarpeen vaatiessa voit pyytää lähettämään laitteen kokoonpanopiirustuksen ilmoittamalla arvokilven numeron seuraavasta osoitteesta: Techtronic Industries GmbH, Max-Eyth-Straße 10, 71364 Winnenden, Germany.

SYMBOLIT

	Lue käyttöohjeet huolellisesti, ennen koneen käynnistämistä.
	HUOMIO! VAROITUS! VAARA!
	Ota akku pois ennen kaikkia koneeseen tehtäviä toimenpiteitä.
	Nappiparistoa ei saa nielaista!
	Käytä aina nahkakäsineitä.
	Käytä laitteella työskennellessäsi aina suojalaseja.
	Käytä aina tukivartta.
	Pidä kädet kaukana liikkuvista osista.
	Älä hävitä käytettyjä paristoja, sähkö- ja elektroniikkaromua lajittelemattomana yhdyskuntajätteenä. Käytetyt paristot sekä sähkö- ja elektroniikkaromu on kerättävä erikseen. Käytetyt paristot, romuakut ja valonlähteet on irrotettava laitteista. Kysy paikallisilta viranomaisilta tai jälleenmyyjiltä neuvoa kierrättämiseen ja tietoa keräyspisteestä. Paikalliset säännökset saattavat velvoittaa vähittäiskauppiaat ottamaan käytetyt paristot, sähkö- ja elektroniikkaromun takaisin maksutta. Panoksesi käytettyjen paristojen sekä sähkö- ja elektroniikkalaiteromun uudelleenkäytössä ja kierrätyksessä auttaa vähentämään raaka-aineiden kysyntää. Käytetyt paristot, etenkin litiumia sisältävät, sekä sähkö- ja elektroniikkaromu sisältävät arvokkaita, kierrätettäviä materiaaleja, jotka saattavat vaikuttaa haitallisesti ympäristöön ja ihmisten terveyteen, jos niitä ei hävitetä ympäristöystävällisesti. Poista mahdolliset henkilökohtaiset tiedot hävitettävästä laitteesta.
	Pyydä paikallisilta viranomaisilta tai alan kauppialtasi tarkemmat tiedot kierrätyspisteistä ja keräyspaikoista.
	Jännite
	Tasavirta
	Euroopan säännönmukaisuusmerkki
	Britannian säännönmukaisuusmerkki
	Ukrainan säännönmukaisuusmerkki



Euraasian säännönmukaisuusmerkki

ΤΕΧΝΙΚΑ ΣΤΟΙΧΕΙΑ**M18 FPT114**

Κατασκευαστικό είδος	Σπειροτόμος σωλήνων
Αριθμός παραγωγής	4913 82 01 XXXXXX MJJJJ
Τάση ανταλλακτικής μπαταρίας	18 V \equiv
Ζώνη/ες συχνότητας Bluetooth	2400 - 2483,5 MHz
Μέγιστη ισχύς υψηλής	3,0 dBm
Έκδοση Bluetooth	4.2 BT signal mode
Ονομαστικός αριθμός στροφών	0 - 35 min ⁻¹
Χωρητικότητα	1/8" - 1 1/4" (DN6 - DN32)
Κεφαλές μήτρας	Milwaukee FPT114H Ridgid 11-R
Βάρος σύμφωνα με τη διαδικασία ΕΡΤΑ 01/2014 (Li-Ion 5.0 Ah ... 12.0 Ah)	6,1... 6,9 kg
Βάρος (μόνο εργαλείο)	4,8 kg
Συνιστώμενη θερμοκρασία περιβάλλοντος για τη λειτουργία	-18 ... +50 °C
Συνιστώμενη δέσμη συσσωρευτών	M18B5 - M18B9; M18HB...
Συνιστώμενη συσκευή φόρτισης	M12-18...; M18DFC; M1418C6

Πληροφορίες θορύβου: Τιμές μέτρησης εξακριβωμένες κατά EN 62841. Η σύμφωνα με την καμπύλη A εκτιμηθείσα στάθμη θορύβου του μηχανήματος αναφέρεται σε:

Στάθμη ηχητικής πίεσης / Ανασφάλεια K	77 dB (A) / 3 dB (A)
Στάθμη ηχητικής ισχύος / Ανασφάλεια K	88 dB (A) / 3 dB (A)

Φοράτε προστασία ακοής (ωασπίδες)!

Πληροφορίες δονήσεων: Υλικές τιμές κραδασμών (άθροισμα διανυσμάτων τριών διευθύνσεων) εξακριβώθηκαν σύμφωνα με τα πρότυπα EN 62841.

Τιμή εκπομπής δονήσεων a_h / Ανασφάλεια K	0,70 m/s ² / 1,5 m/s ²
---	--

⚠ ΠΡΟΕΙΔΟΠΟΙΗΣΗ!

Το αναφερόμενο στο παρόν φυλλάδιο επίπεδο τιμών δόνησης και εκπομπής θορύβου έχει μετρηθεί σύμφωνα με μια τυπική μέθοδο δοκιμών κατά το πρότυπο EN 62841 και μπορεί να χρησιμοποιηθεί για τη σύγκριση εργαλείων μεταξύ τους. Μπορεί να χρησιμοποιηθεί για μια προκαταρκτική αξιολόγηση της έκθεσης.

Οι αναφερόμενες τιμές επιπέδων δόνησης και εκπομπής θορύβου αντιστοιχούν στις βασικές εφαρμογές του εργαλείου. Στην περίπτωση χρήσης του εργαλείου σε διαφορετικές εφαρμογές, με διαφορετικά εξαρτήματα ή ανεπαρκή συντήρηση, τα επίπεδα δόνησης και εκπομπών θορύβου ενδέχεται να διαφέρουν. Αυτό μπορεί να έχει ως συνέπεια μία σημαντική αύξηση των επιπέδων έκθεσης καθόλη τη διάρκεια εκτέλεσης των εργασιών.

Για μία εκτίμηση των επιπέδων έκθεσης σε δόνηση και θόρυβο πρέπει να συνυπολογίζονται οι χρόνοι απενεργοποίησης του εργαλείου ή αυτοί κατά τους οποίους παραμένει ενεργό χωρίς να εκτελείται κάποια εργασία. Αυτό μπορεί να μειώσει σημαντικά τα επίπεδα έκθεσης καθόλη τη διάρκεια εκτέλεσης των εργασιών.

Ορίστε πρόσθετα μέτρα προστασίας του χειριστή από την έκθεση στη δόνηση ή/και στον θόρυβο όπως: συντήρηση του εργαλείου και των παρελκόμενων εξαρτημάτων, διατήρηση θερμότητας των χεριών, οργάνωση μοτίβων εργασίας.

⚠ ΠΡΟΕΙΔΟΠΟΙΗΣΗ!

Διαβάστε όλες τις υποδείξεις ασφαλείας, τις οδηγίες, τις εικόνες και τα δεδομένα, τα οποία θα λάβετε μαζί με το μηχανήμα. Η μη τήρηση των οδηγιών που ακολουθούν, μπορεί να οδηγήσει σε ηλεκτροπληξία, φωτιά και/ή σε σοβαρούς τραυματισμούς.

Φυλάξτε όλες τις προειδοποιητικές υποδείξεις και οδηγίες για κάθε μελλοντική χρήση.

ΟΔΗΓΙΕΣ ΑΣΦΑΛΕΙΑΣ ΓΙΑ ΣΠΕΙΡΟΤΟΜΟΥΣ ΣΩΛΗΝΩΝ

- Χρησιμοποιείτε πάντα τη διάταξη υποστήριξης που παρέχεται μαζί με το εργαλείο. Η απώλεια ελέγχου κατά τη λειτουργία μπορεί να έχει ως επακόλουθο την πρόκληση τραυματισμού.
- Έχετε τα μανίκια και τα πανωφόρια κουμπωμένα ενώ χειρίζεστε το εργαλείο. Μην αγγίζετε κατά μήκος του εργαλείου ή του σωλήνα. Τα ενδύματα μπορεί να πιαστούν στον σωλήνα ή το εργαλείο προκαλώντας εμπλοκή.
- Μόνο ένα άτομο πρέπει να ελέγχει τη διαδικασία και τη λειτουργία του εργαλείου. Η εμπλοκή περισσότερων ατόμων στη διαδικασία μπορεί να επιφέρει ακούσια θέση σε λειτουργία και πρόκληση τραυματισμού.
- Διατηρείτε τα δάπεδα στεγνά και καθαρά από ολισθηρά υλικά όπως λάδια. Τα ολισθηρά δάπεδα ευνοούν την πρόκληση ατυχημάτων.

ΠΕΡΑΙΤΕΡΩ ΟΔΗΓΙΕΣ ΑΣΦΑΛΕΙΑΣ ΚΑΙ ΧΡΗΣΕΩΣ

- Κατά τη σπειροτόμηση ή αφαίρεση της κεφαλής μήτρας από τον σωλήνα, κρατάτε σταθερά το εργαλείο για να αντισταθείτε προς τις δυνάμεις, ανεξάρτητα από τη χρησιμοποιούμενη διάταξη υποστήριξης. Αυτό θα μειώσει τον κίνδυνο πρόσκρουσης, σύνθλιψης και λοιπών τραυματισμών.
- Μην χρησιμοποιείτε μήτρες που παρουσιάζουν σημάδια φθοράς, στόμωση ή ζημιά. Τα κομτερά εργαλεία κοπής απαιτούν μικρότερη ροπή και διεκδικούν τον χειρισμό του εργαλείου.
- Να χρησιμοποιείται μόνο:**
 - Milwaukee FPT114H
 - Ridgid 11-R 1/8" - 1 1/4"
- Μην αφήνετε τις κεφαλές μητρώων στο εργαλείο, προκειμένου να αποφευχθεί η φθορά από την επαφή μετάλλου με μέταλλο.**
- Να χρησιμοποιείτε πάντοτε την κοινή λογική και να είστε προσεκτικοί όταν χρησιμοποιείτε εργαλεία.** Δεν είναι δυνατόν να προβλεφθεί κάθε κατάσταση που μπορεί να καταλήξει σε ένα επικίνδυνο αποτέλεσμα. Μη χρησιμοποιείτε αυτό το εργαλείο, αν δεν κατανοείτε αυτές τις οδηγίες λειτουργίας ή αισθάνεστε ότι η εργασία είναι πέρα από τις δυνατότητές σας. Επικοινωνήστε με την Milwaukee Tool ή έναν εκπαιδευμένο επαγγελματία για επιπλέον πληροφορίες ή εκπαίδευση.

- **Μην αφαιρείτε τις ετικέτες και τις πινακίδες τύπου.** Αυτές οι πινακίδες περιέχουν σημαντικές πληροφορίες. Είναι αυτές οι ενδεικτικές πινακίδες δυσανάγνωστες ή απουσιάζουν, τότε να απευθυνόσαστε στο τμήμα εξυπηρέτησης πελατών της MILWAU-KEE για μια ανέξοδη αντικατάσταση αυτών.

ΠΡΟΕΙΔΟΠΟΙΗΣΗ!

Ορισμένες σκόνης που παράγονται από εργασίες με ηλεκτρικά τριβεία, πριόνια, γωνιακού τροχού, δράπανα και άλλες κατασκευαστικές δραστηριότητες περιέχουν χημικές ουσίες οι οποίες είναι γνωστές ότι προκαλούν καρκίνο, εκ γενετής παραμορφώσεις ή άλλες αναπαραγωγικές βλάβες. Μερικά παραδείγματα τέτοιων χημικών ουσιών είναι:

- μόλυβδος από βαφές με βάση το μόλυβδο
- κρυσταλλικό πυριτικό από τούβλα, σκυρόδεμα και άλλα προϊόντα τοιχοποιίας και
- αρσενικό και χρώμιο από χημικά επεξεργασμένη ξυλεία.

Ο κίνδυνος που διατρέχετε από αυτές τις εκθέσεις ποικίλει, ανάλογα με το πόσο συχνά εκτελείτε αυτού του είδους την εργασία. Για να μειώσετε την έκθεσή σας σε αυτές τις χημικές ουσίες: να εργάζεστε σε έναν καλά αεριζόμενο χώρο και να εργάζεστε χρησιμοποιώντας επακριβώς εξοπλισμό ασφαλείας, όπως μάσκες προστασίας από σκόνη που είναι ειδικά σχεδιασμένες για να συγκρατούν, μέσω φίλτρου, μικροσκοπικά σωματίδια.



 ΠΡΟΕΙΔΟΠΟΙΗΣΗ! Αυτή η συσκευή περιέχει μία μπαταρία λιθίου τύπου κομπουί/κέρματος. Μία νέα ή χρησιμοποιημένη μπαταρία μπορεί να προκαλέσει σοβαρά εσωτερικά εγκαύματα και να οδηγήσει σε θάνατο σε μόλις 2 ώρες σε περίπτωση κατάποσης ή εισόδου στο σώμα. Στερεώνετε πάντα το καπάκι στη θήκη μπαταριών. Εάν δεν κλείνει με ασφάλεια, σταματήστε τη συσκευή, αφαιρέστε την μπαταρία και κρατήστε την μακριά από παιδιά. Εάν πιστεύετε ότι κάποιος έχει καταπιεί την μπαταρία ή ότι έχει εισελάθει με άλλο τρόπο στο σώμα, αναζητήστε άμεσα ιατρική φροντίδα.

ΧΡΗΣΗ ΣΥΜΦΩΝΑ ΜΕ ΤΟ ΣΚΟΠΟ ΠΡΟΟΡΙΣΜΟΥ

Το συγκεκριμένο εργαλείο προορίζεται για την σπειροτόμηση σωλήνων και μπουλονιών για δεξιάστροφα και αριστερόστροφα σπειρώματα μεγέθους έως 1 1/4". Άλλες χρήσεις πέραν της ενδεδειγμένης απαγορεύονται.

Μη χρησιμοποιείτε το προϊόν με οποιονδήποτε άλλο τρόπο από αυτούς που δηλώνονται για την προβλεπόμενη χρήση.

ΛΟΙΠΟΙ ΚΙΝΔΥΝΟΙ

Ακόμη και σε κανονική χρήση δεν μπορούν να αποκλειστούν όλοι οι υπολειπόμενοι κίνδυνοι. Κατά τη χρήση θα μπορούσαν να προκύψουν οι ακόλουθοι κίνδυνοι, στους οποίους θα έπρεπε να δίνει ο χειριστής ιδιαίτερη προσοχή:

- Τραυματισμοί που προκύπτουν από δονήσεις. Να κρατάτε το μηχάνημα από τις προβλεπόμενες για το σκοπό αυτό χειρολαβές και να περιορίζετε το χρόνο εργασίας και έκθεσης.
- Η χορηγούμενη δύναμη μπορεί να οδηγήσει σε ακουστικά τραύματα. Να φοράτε προστατευτικά ακούς και να περιορίζετε τη διάρκεια έκθεσης.
- Τραυματισμοί των οφθαλμών που προκύπτουν από ρυπαρόνα σωματίδια. Να φοράτε πάντα προστατευτικά γυαλιά, ανθεκτικά, μακριά παντελόνια, γάντια και ανθεκτικά υποδήματα.
- Εισπνοή δηλητηριώδους σκόνης.

ΥΠΟΔΕΙΞΕΙΣ ΓΙΑ ΕΠΑΝΑΦΟΡΤΙΖΟΜΕΝΕΣ ΜΠΑΤΑΡΙΕΣ ΙΟΝΤΩΝ ΛΙΘΙΟΥ

Χρήση επαναφορτιζόμενων μπαταριών ιόντων λιθίου

Επαναφορτίζετε τις ανταλλακτικές μπαταρίες που δεν έχουν χρησιμοποιηθεί για μεγαλύτερο χρονικό διάστημα πριν τη χρήση.

Μια θερμοκρασία πάνω από 50°C μειώνει την ισχύ της ανταλλακτικής μπαταρίας. Αποφύγετε τη θέρμανση για μεγαλύτερο χρονικό διάστημα από τον ήλιο ή τις συσκευές θέρμανσης.

Διατηρείτε τις επαφές σύνδεσης στο φορτιστή και στην ανταλλακτική μπαταρία καθαρές.

Για μια άριστη διάρκεια ζωής πράξει μετά τη χρήση οι μπαταρίες να φορτιστούν πλήρως.

Για μια κατά το δυνατόν μεγάλη διάρκεια ζωής οι μπαταρίες μετά τη φόρτιση οφείλουν να αφαιρεθούν από το φορτιστή.

Για την αποθήκευση της μπαταρίας για διάστημα μεγαλύτερο των 30 ημερών:

Αποθηκεύετε τη μπαταρία περ. στους 27°C σε στεγνό χώρο.

Αποθηκεύετε τη μπαταρία περ. στο 30%-50% της κατάστασης φόρτισης.

Κάθε 6 μήνες φορτίζετε εκ νέου τη μπαταρία.

Προστασία υπερφόρτισης επαναφορτιζόμενων μπαταριών ιόντων λιθίου

Σε υπερφόρτιση της μπαταρίας από πολύ υψηλή κατανάλωση ρεύματος, π. χ. από ακραίες υψηλές ροπές περιστροφής, μπλοκάρισμα του τρυπανιού, δονείται το ηλεκτρικό εργαλείο για 5 δευτερόλεπτα, αναβοσβήνει η ένδειξη φόρτισης και το ηλεκτρικό εργαλείο απενεργοποιείται αυτόματα.

Για μια νέα ενεργοποίηση, αφήνετε ελεύθερο το διακόπτη και στη συνέχεια ενεργοποιείτε εκ νέου. Κάτω από ακραίες καταπονήσεις θερμαίνεται πάρα πολύ η μπαταρία. Στην περίπτωση αυτή αναβοσβήνουν όλες οι λάμπες της ένδειξης φόρτισης μέχρι να έχει κρυσώσει η μπαταρία. Μετά το σβήσιμο της ένδειξης φόρτισης μπορεί να συνεχιστεί η συνεργασία.

Μεταφορά των μπαταριών ιόντων λιθίου

Οι μπαταρίες ιόντων λιθίου υπόκεινται στις απαιτήσεις των νομικών διατάξεων για την μεταφορά επικινδύνων εμπορευμάτων.

Η μεταφορά τέτοιων μπαταριών πρέπει να πραγματοποιείται τηρώντας τους τοπικούς, εθνικούς και διεθνείς κανονισμούς και τις αντίστοιχες διατάξεις.

Επιτρέπεται η μεταφορά τέτοιων μπαταριών στο δρόμο χωρίς περαιτέρω απαιτήσεις.

Η εμπορική μεταφορά μπαταριών ιόντων λιθίου από εταιρείες μεταφορών υπόκειται στις απαιτήσεις των νομικών διατάξεων για την μεταφορά επικινδύνων εμπορευμάτων. Οι προετοιμασίες αποστολής και η μεταφορά πραγματοποιούνται αποκλειστικά από ειδικά εκπαιδευμένα πρόσωπα. Η συνολική διαδικασία συνοδεύεται από εξειδικευμένο προσωπικό.

Κατά τη μεταφορά μπαταριών ιόντων λιθίου πρέπει να προσέχετε τα εξής:

Φροντίστε τα σημεία επαφών να είναι προστατευμένα και μονωμένα ώστε να αποφευχθούν βραχυκυκλώματα.

Προσέξτε το πακέτο μπαταριών να είναι σταθερό μέσα στη συσκευασία και να μη γλιστρά. Η μεταφορά μπαταριών που παρουσιάζουν φθορές ή διαρροές δεν επιτρέπεται. Για περισσότερες πληροφορίες απευθυνθείτε στην εταιρεία μεταφορών.

ΥΠΟΔΕΙΞΕΙΣ ΕΡΓΑΣΙΑΣ

ΣΥΝΑΡΜΟΛΟΓΗΣΗ

ΠΡΟΕΙΔΟΠΟΙΗΣΗ!

Χρησιμοποιείτε μόνο εξαρτήματα που συνιστώνται ειδικά για αυτό το εργαλείο. Η χρήση άλλων εξαρτημάτων ενέχει κινδύνους.

Εγκατάσταση / Αφαίρεση κεφαλών μήτρας

Η εισαγωγή της κεφαλής μήτρας είναι δυνατή από οποιαδήποτε πλευρά του εργαλείου.

Η εισαγωγή της κεφαλής μήτρας/του προσαρμογέα πρέπει να γίνει από τη σωστή πλευρά του εργαλείου.

1. Αφαιρέστε το πακέτο συσσωρευτών.
2. Εγκαταστήστε τις κεφαλές μήτρας/τους προσαρμογείς όπως απεικονίζεται.
3. Ελέγχετε πάντα ότι η κεφαλή μήτρας έχει ασφαλιστεί στο εργαλείο πριν αρχίσετε μία κοπή.
4. Για να αφαιρέσετε την κεφαλή μήτρας, απασφαλίστε τον δακτύλιο ασφάλισης και τραβήξτε την κεφαλή μήτρας από το εργαλείο.

ΧΕΙΡΙΣΜΟΣ

Αντίσταση στις δυνάμεις σπειροτόμησης

Χρησιμοποιείτε πάντα τη διάταξη υποστήριξης που παρέχεται με το εργαλείο. Ο βραχίονας υποστήριξης σφίγγει στον σωλήνα και παρέχει αντίσταση στις δυνάμεις που ασκούνται κατά τη σπειροτόμηση.

ΠΡΟΕΙΔΟΠΟΙΗΣΗ! Η απώλεια ελέγχου κατά τη λειτουργία μπορεί να προκαλέσει τραυματισμό.

Χρήση διακόπτη ελέγχου

Ο διακόπτης ελέγχου παρέχει τη δυνατότητα επιλογής μεταξύ τριών θέσεων: δεξιόστροφα, αριστερόστροφα και κλειδωμένος. Αφήνετε πάντα τον κινητήρα να ακινητοποιείται πλήρως πριν χρησιμοποιήσετε τον διακόπτη ελέγχου.

Για δεξιόστροφη περιστροφή, πατήστε τον διακόπτη ελέγχου από την αριστερή πλευρά του εργαλείου. **Ελέγξτε τη φορά περιστροφής πριν τη χρήση. Αυτή η περιστροφή θα παράγει δεξιόστροφα σπειρώματα εάν η εισαγωγή της μήτρας γίνει από την αριστερή (μπροστινή) πλευρά του εργαλείου.**

Για αριστερόστροφη περιστροφή, πατήστε τον διακόπτη ελέγχου από τη δεξιά πλευρά του εργαλείου. **Ελέγξτε τη φορά περιστροφής πριν τη χρήση. Αυτή η περιστροφή θα παράγει δεξιόστροφα σπειρώματα εάν η εισαγωγή της μήτρας γίνει από τη δεξιά (πίσω) πλευρά του εργαλείου.**

Κλειδώνετε πάντα τη σκανδάλη ή αφαιρείτε το πακέτο συσσωρευτών πριν εκτελέσετε εργασίες συντήρησης, αλλαγής εξαρτημάτων, πριν την αποθήκευση του εργαλείου και όποτε δεν χρησιμοποιείται.

Σπειροτόμηση

Προετοιμάστε κατάλληλα τον σωλήνα. Βεβαιωθείτε ότι ο σωλήνας έχει κοπεί κάθετα και πως έχουν αφαιρεθεί τα γρέζια. Η κοπή άκρου του σωλήνα υπό γωνία μπορεί να προκαλέσει ζημιά στις μήτρες κατά τη σπειροτόμηση και να δυσχεράνει την εμπλοκή της κεφαλής μήτρας. Ο σωλήνας πρέπει να είναι σταθερός και ασφαλισμένος για να αποφευχθεί η μετακίνησή του κατά τη χρήση. Χρησιμοποιείτε κατάλληλες για το μήκος του σωλήνα βάσεις.

ΠΡΟΕΙΔΟΠΟΙΗΣΗ! Μην φοράτε κοσμήματα, φαροδιά ενδύματα ή μην χρησιμοποιείτε πανιά όταν χειρίζεστε το εργαλείο. Μην φοράτε γάντια που μπορεί να πιστούν όταν σπρώχνετε επάνω ή κοντά σε κινούμενα μέρη, καθώς αυτό αυξάνει τον κίνδυνο εμπλοκής και τραυματισμού. Όταν οι μήτρες εμπλακούν στον σωλήνα, οι σπείρες θα κοπούν καθώς οι μήτρες έλκονται προς το άκρο του σωλήνα.

ΠΡΟΕΙΔΟΠΟΙΗΣΗ! Κρατάτε πάντα σταθερά το εργαλείο για να αντισταθμίσετε τις δυνάμεις του εργαλείου. Οι διατάξεις υποστήριξης μπορούν, σε σπάνιες περιπτώσεις, να γλιστρήσουν προκαλώντας μετατόπιση του εργαλείου.

Χρησιμοποιείτε έναν γρασαδόρο για να εφαρμόσετε επαρκή ποσότητα λαδιού σπειροτόμησης στην περιοχή. Αυτό θα συμβάλει στη μείωση της απαιτούμενης ροπής σπειροτόμησης, στη βελτίωση της ποιότητας σπειρώματος και στην αύξηση της διάρκειας ζωής της μήτρας.

ΠΡΟΕΙΔΟΠΟΙΗΣΗ! Οι κοπές μπορεί να είναι κοφτερές. Καθαρίστε τυχόν σταγόνες λαδιού για να διατηρείτε το περιβάλλον εργασίας ασφαλές.

Για αριστερόστροφα σπειρώματα, αντιστρέψτε τη δεξιόστροφη/αριστερόστροφη επιλογή.

Έλεγχος σπειρωμάτων/Χρήση δακτυλίου διακρίβωσης

1. Σκουπίστε τυχόν λάδια, ρινίσματα ή βρωμιά από το σπείρωμα.
2. Ελέγξτε το σπείρωμα. Τα σπειρώματα πρέπει να είναι λεία, πλήρη και καλοσχηματισμένα. Εάν διαπιστώσετε ανωμαλίες όπως ρήξη σπειρώματος, λεπτά σπειρώματα ή παραμόρφωση του σωλήνα, το σπείρωμα πιθανώς να μην κλείνει στεγανά.
3. Για να ελέγξετε το μέγεθος του σπειρώματος με έναν δακτύλιο διακρίβωσης, βιδώστε τον δακτύλιο στον σωλήνα και σφίξτε τον. Το άκρο του σωλήνα πρέπει να ευθυγραμμίζεται με το πλευρό του δακτυλίου (συν/πλην μία στροφή). Εάν το σπείρωμα δεν πιάνει σωστά, κόψτε το σπείρωμα, προσαρμόστε την κεφαλή μήτρας και κόψτε νέο σπείρωμα. **ΠΡΟΕΙΔΟΠΟΙΗΣΗ!** Η χρήση σπειρώματος που δεν εφαρμόζει σωστά μπορεί να προκαλέσει διαρροές.

ONE-KEY™

Προς περαιτέρω ενημέρωση περί της λειτουργικότητας ONE-KEY αυτού του εργαλείου διαβάστε τις συννημμένες οδηγίες ταχείας εκκίνησης ή επισκεφτείτε μας στο διαδίκτυο στην ιστοσελίδα www.milwaukeeetool.com/one-key. Μπορείτε να κατεβάσετε το ONE-KEY App στο Smartphone σας από το App Store ή το Google Play.

Σε περίπτωση ηλεκτροστατικών εκφορτίσεων διακόπεται η σύνδεση Bluetooth. Σ' αυτή την περίπτωση αποκαθιστάτε πάλι τη σύνδεση χειροκίνητα. Το μηχάνημα ανταποκρίνεται στις ελάχιστες απαιτήσεις των προτύπων EN 55014-2 / EN 301 489-1 / EN 301 489-17.

Ένδειξη ONE-KEY™

Μπλε φως: Η ασύρματη σύνδεση έχει ενεργοποιηθεί και μπορεί να ρυθμιστεί με την εφαρμογή ONE-KEY™.

Αναβοσβήνει μπλε: Το εργαλείο επικοινωνεί με την εφαρμογή ONE-KEY™.

Αναβοσβήνει κόκκινο: Για λόγους ασφαλείας μπλοκαρίστηκε το εργαλείο και μπορεί να ασφαλιστεί από το χειριστή μέσω της εφαρμογής ONE-KEY™.

ΣΥΝΤΗΡΗΣΗ ΚΑΙ ΚΑΘΑΡΙΣΜΟΣ

Καθαρίστε τη σκόνη και τα θραύσματα από τα ανοίγματα. Διατηρείτε τη λαβή καθαρή, στεγνή και χωρίς λάδια ή γράσα. Χρησιμοποιείτε μόνο ήπιο σαπούνι και ένα ντυπισμένο πανί για να καθαρίσετε, καθώς ορισμένα προϊόντα καθαρισμού και διαλύτες είναι επιβλαβείς για πλαστικά και άλλα μονωμένα μέρη. Ορισμένα από αυτά περιλαμβάνουν βενζίνη, τερεβινθέλιο, αρωματικό βερνικιού, αρωματικό βαφής, χλωριωμένα διαλυτικά καθαρισμού, αμμωνία και οικιακά απορρυπαντικά που περιέχουν αμμωνία. Μην χρησιμοποιείτε ποτέ εύφλεκτους ή καύσιμους διαλύτες κοντά σε εργαλεία.

ΣΥΝΤΗΡΗΣΗ

Πριν από κάθε εργασία στη μηχανή αφαιρείτε την ανταλλακτική μπαταρία.

Μην ανοίγετε ποτέ τον σπειροτόμο σωλήνων, τον επαναφορτιζόμενο συσσωρευτή ή τον φορτιστή.

Ελέγχετε τον σπειροτόμο σωλήνων για ενδεχόμενα προβλήματα όπως θόρυβο ή μάγκωμα των κινούμενων μερών, τα οποία μπορεί να επηρεάσουν το εργαλείο.

Ελέγχετε τα εργαλεία κοπής για ρωγμές και άλλες ενδείξεις φθοράς.

Ελέγχετε ότι οι μήτρες είναι κοφτερές και αντικαθιστάτε πάντα ως πλήρες σετ τις φθαρμένες μήτρες.

Αντικαταστήστε τις μήτρες κοπής, όταν παρουσιάσουν θραύσεις ή ζημιές.

Αντικαθιστάτε πάντα τις μήτρες ως πλήρες σετ.

Για να αποφύγετε τραυματισμούς και ζημιές, μη βυθίζετε ποτέ το εργαλείο, τον επαναφορτιζόμενο συσσωρευτή ή τη συσκευή φόρτισης σε υγρό και μην επιτρέπετε ποτέ να εισχωρήσει υγρό σε αυτά.

Διατηρείτε πάντοτε τις σχισμές εξερισμού της μηχανής καθαρές.

Περαιτέρω εργασίες συντήρησης και επισκευής επιτρέπεται να διεξάγονται μόνο από εξειδικευμένα συνεργεία.

Χρησιμοποιείτε μόνο αξεσουάρ Milwaukee και ανταλλακτικά Milwaukee. Εξαρτήματα, που η αλλαγή τους δεν περιγράφεται, αντικαθιστώνται σε μια τεχνική υποστήριξη της Milwaukee (βλέπε φυλλάδιο εγγύηση/ διευθύνσεις τεχνικής υποστήριξης).

Όταν χρειάζεται, μπορείτε να ζητήσετε ένα σχέδιο συναρμολόγησης της συσκευής, δίνοντας τον τύπο της μηχανής και αριθμό στην πινακίδα ισχύος, από το κέντρο σέρβις ή απευθείας από τη φίρμα Techtronic Industries GmbH, Max-Eyth-Strasse 10, 71364 Winnenden, Germany.

ΣΥΜΒΟΛΑ

	Παρακαλώ διαβάστε σχολαστικά τις οδηγίες χρήσης πριν από την έναρξη λειτουργίας.
	ΠΡΟΣΟΧΗ! ΠΡΟΕΙΔΟΠΟΙΗΣΗ! ΚΙΝΔΥΝΟΣ!
	Πριν από κάθε εργασία στη μηχανή αφαιρείτε την ανταλλακτική μπαταρία.
	Μη καταπίνετε την μπαταρία-κουμπί!
	Να φοράτε πάντα δερμάτινα γάντια.
	Στις εργασίες με τη μηχανή φοράτε πάντοτε προστατευτικά γυαλιά.
	Χρησιμοποιείτε πάντα τον βραχίονα υποστήριξης.
	Κρατάτε τα χέρια σας μακριά από τα κινούμενα μέρη.



Απόβλητα ηλεκτρικών στήλων και ηλεκτρικού και ηλεκτρονικού εξοπλισμού δεν επιτρέπεται να απορρίπτονται μαζί με τα οικιακά απορρίμματα. Απόβλητα ηλεκτρικών στήλων και ηλεκτρικού και ηλεκτρονικού εξοπλισμού πρέπει να συλλέγονται και να απορρίπτονται ξεχωριστά. Πριν την απόρριψη να αφαιρείτε ηλεκτρικές στήλες, συσσωρευτές και λαμπτήρες από τον εξοπλισμό. Ενημερωθείτε από τις τοπικές υπηρεσίες ή από ειδικευμένους εμπόρους σχετικά με κέντρα ανακύκλωσης και συλλογής απορριμμάτων. Ανάλογα με τους τοπικούς κανονισμούς μπορεί να είναι οι έμποροι λιανικής πώλησης υποχρεωμένοι, να παίρνουν πίσω απόβλητα ηλεκτρικών στήλων και ηλεκτρικού και ηλεκτρονικού εξοπλισμού δωρεάν. Συμβάλλετε κι εσείς μέσω επαναχρησιμοποίησης και ανακύκλωσης των αποβλήτων των ηλεκτρικών στήλων, και του ηλεκτρικού και ηλεκτρονικού εξοπλισμού σας στη μείωση της ζήτησης πρώτων υλών. Απόβλητα ηλεκτρικών στήλων (προπαντός ηλεκτρικών στήλων ιόντων λιθίου) και ηλεκτρικού και ηλεκτρονικού εξοπλισμού περιέχουν πολύτιμες, επαναχρησιμοποιήσιμες ύλες που μπορεί να βλάττουν το περιβάλλον και την υγεία σας κατά τη μη περιβαλλοντικά ορθή διάθεσή τους. Πριν την απόρριψη να διαγράφετε δεδομένα προσωπικού χαρακτήρα που πιθανόν να υπάρχουν στα απόβλητα του εξοπλισμού σας.



Ενημερωθείτε από τις τοπικές υπηρεσίες ή από ειδικευμένους εμπόρους σχετικά με κέντρα ανακύκλωσης και συλλογής απορριμμάτων.

V

Τάση



Συνεχές ρεύμα



Ευρωπαϊκό σήμα πιστότητας



Βρετανικό σήμα πιστότητας



Ουκρανικό σήμα πιστότητας



Ευρασιατικό σήμα πιστότητας

TEKNİK VERİLER**M18 FPT114**

Modeli	Boru dışı açıcı
Üretim numarası	4913 82 01 XXXXXX MJJJJ
Kartuş akü gerilimi	18 V =
Bluetooth frekans bandı (frekans bantları)	2400 - 2483,5 MHz
Yüksek frekans gücü	3,0 dBm
Bluetooth sürümü	4.2 BT signal mode
Devir sayısı	0 - 35 min ⁻¹
Kapasite	1/8" - 1 1/4" (DN6 - DN32)
Lokma Başlıkları	Milwaukee FPT114H Ridgid 11-R
Ağırlığı ise EPTA-üretici 01/2014'e göre (Li-Ion 5.0 Ah ... 12.0 Ah)	6,1... 6,9 kg
Ağırlık (sadece cihaz)	4,8 kg
Çalıştırılması için tavsiye edilen ortam sıcaklığı	-18 ... +50 °C
Tavsiye edilen güç paketleri	M18B5 - M18B9; M18HB...
Tavsiye edilen şarj aletleri	M12-18...; M18DFC; M1418C6

Gürültü bilgileri: Ölçüm değerleri EN 62841 e göre belirlenmektedir. Aletin, frekansa bağımlı uluslararası ses basıncı seviyesi değerlendirme eğrisi A'ya göre tipik gürültü seviyesi:

Ses basıncı seviyesi / Tolerans K

77 dB (A) / 3 dB (A)

Akustik kapasite seviyesi / Tolerans K

88 dB (A) / 3 dB (A)

Koruyucu kulaklık kullanın!

Vibrasyon bilgileri: Toplam titreşim değeri (üç yönün vektör toplamı) EN 62841'e göre belirlenmektedir:

titreşim emisyon değeri a_n / Tolerans K

0,70 m/s² / 1,5 m/s²

⚠ UYARI!

Bu bilgi formunda belirtilen titreşim ve gürültü düzeyi EN 62841 uyarınca standart bir test yöntemine göre ölçülmüş olup, bir aleti diğeriyle karşılaştırmak için kullanılabilir. Bir maruz kalma ön değerlendirmesi için de kullanılabilir.

Beyan edilmiş titreşim ve gürültü emisyon değeri aletin ana uygulamalarını temsil eder. Ancak, alet farklı uygulamalar için veya farklı aksesuarla kullanılır ya da aletin bakımı yetersiz yapılırsa, titreşim ve gürültü emisyonu farklılık gösterebilir. Bu, toplam çalışma süresi boyunca maruz kalma seviyesini önemli ölçüde artırabilir.

Titreşim ve gürültüye maruz kalma seviyesi tahmininde, aletin kapalı olduğu veya çalıştığı, ancak aslında işini yapmadığı süreler de göz önünde bulundurulmalıdır. Bu, toplam çalışma süresi boyunca maruz kalma seviyesini önemli ölçüde azaltabilir.

Operatörü titreşim ve/veya gürültünün etkilerinden korumak için, aletin ve aksesuarların bakımını yapmak, elleri sıcak tutmak ve çalışma biçimlerini düzenlemek gibi ilave güvenlik önlemleri belirleyin.

⚠ UYARI!

Cihazla birlikte gelen tüm güvenlik uyarılarını, talimatları, çizimleri ve bilgileri okuyun. Aşağıdaki talimat hükümlerine uymadığınız takdirde elektrik çarpması, yangın veya ağır yaralanma tehlikesi ile karşılaşabilirsiniz.

Bütün uyarıları ve talimat hükümlerini ileride kullanmak üzere saklayın.

BORU DIŞI AÇICILARI İÇİN GÜVENLİK TALİMATLARI

- Her zaman aletle birlikte sağlanan destek cihazını kullanın. Operasyon sırasında kontrol kaybı kişisel yaralanmayla sonuçlanabilir.
- Aleti çalıştırırken kol yenerininin ve ceketlerin düğmelenmiş olmasına dikkat edin. Aletin veya borunun üzerinden uzanmayın. Giysilerin boruya ya da alete yakalanması dolaşıklıkla yol açabilir.
- İş süreci ve alet operasyonu sadece bir kişi tarafından denetlenmelidir. Sürece ilave kişilerin katılması istenmeyen operasyonla ve kişisel yaralanmayla sonuçlanabilir.
- Zeminleri kuru ve yağ gibi kaygan maddelerden arınmış muhafaza edin. Kaygan zeminler kazaları davet eder.

EK GÜVENLİK VE ÇALIŞMA TALİMATLARI

- Diş açar ya da lokma başlığını borudan çıkarırken, güçlere direnmek için kullanılan destek cihazına bakmaksızın aleti sıkıca tutun. Bu durum çarpma, ezilme ve benzeri yaralanma riskini azaltacaktır.
- Aşınma, körelme ya da hasar belirtisi gösteren lokmaları kullanmayın. Keskin kesici aletler daha az tork gerektirdiği gibi, aletin kontrolü de kolaylaşır.

• Sadece şunları kullanın:

- Milwaukee FPT114H
- Ridgid 11-R 1/8" - 1 1/4"

• Metalin metali aşındırmasını engellemek için lokma başlıklarını aletin içinde tutmayın.

• Aletleri kullanırken daima sağduyulu davranın ve dikkatli olun. Tehlike doğurabilecek her durumu önceden tahmin etmek mümkün değildir. Bu işletme talimatlarını anlamıyor veya işin sizin becerilerinizin ötesinde olduğunu hissediyorsanız, ilave bilgi ya da eğitim almak için Milwaukee Tool veya eğitimi bir uzmanla irtibata geçin.

• Etiket ve model levhalarını yerlerinden sökmeyin. Bu levhalar üzerinde önemli bilgiler bulunmaktadır. Uyarı levhaları okunaksız bir duruma geldiye veya kaybolduysa, ücretsiz olarak yenilerini alabilmek için MILWAUKEE Müşteri Servisine başvurun.

⚠ UYARI!

Elektrikli zımparalama, testereleme, taşlama, delme ve diğer yapı faaliyetlerinden kaynaklanan bazı tozlar kansere, doğum kusurlarına veya başka üreme bozukluklarına neden olduğu bilinen kimyasallar içerir. Bu kimyasallardan bazıları şunlardır:

- kurşun bazı boyadan kaynaklanan kurşun
- tuğla, çimento ve diğer duvarcılık ürünlerinden kaynaklanan kristal silika ve
- kimyasal işlem görmüş keresteden kaynaklanan arsenik ve krom.

Bu malzemelere maruz kalmaktan ötürü oluşan risk, bu tür işleri ne sıklıkta yaptığınıza bağlı olarak değişir. Bu kimyasallara daha az maruz kalmak için, iyi havalandırılmış bir alanda ve mikroskobik parçacıkları filtrelemek için özel olarak tasarlanmış toz maskeleri gibi onaylı güvenlik ekipmanları kullanarak çalışın.



UYARI! Bu cihaz, düğme tipi/yassı lityum pil içerir. Yeni veya kullanılmış bir pil yutulursa ya da vücuda girerse, 2 saat gibi kısa bir sürede ciddi iç yanıklara ve ölüme neden olabilir. Kapağı pil bölmesine her zaman sabitleyin. Güvenli bir şekilde kapanıyorsa, cihazı durdurun, pili çıkarın ve çocukların erişemeyeceği bir yerde saklayın. Birinin pili yuttuğundan veya pilin vücuda girdiğinden şüpheleniyorsanız, derhal tıbbi yardım isteyin.

KULLANIM

Bu alet 1/4" boyuta kadar sağ ve sol döndürülebilir boru ve somun dışları açmak üzere tasarlanmıştır. Kullanım amacı dışındaki kullanımlar yasaktır.

Aleti belirtilen kullanım amaçları dışında herhangi bir başka amaç için kullanmayın.

KALAN TEHLİKELER

Usulüne uygun kullanım durumunda da bütün kalan riskler ortadan kaldırılamaz. Kullanım sırasında, kullanıcının özellikle dikkat etmesi gerektiği aşağıdaki tehlikeler oluşabilir:

- Titreşimden dolayı oluşan yaralanmalar. Cihazı bunun için öngörülen kulplardan tutun ve çalışma ve maruz kalam sürelerini sınırlandırın.
- Gürültü yükü işitme zararlarına neden olabilir. Kulaklık takın ve maruz kalma süresini sınırlandırın.
- Kir parçacıklarından dolayı oluşan göz yaralanmaları. Daima koruyucu gözlük, sağlam uzun pantolon, eldiven ve sağlam ayakkabılar giyiniz.
- Zehirli tozların solunması.

LİTYUM İYON PİLLER İÇİN AÇIKLAMALAR

Lityum iyon pillerin kullanılması

Uzun süre kullanım dışı kalmış kartuş aküleri kullanmadan önce şarj edin.

50°C üzerindeki sıcaklıklar kartuş akünün performansını düşürür. Akünün güneş ışığı veya mekân sıcaklığı altında uzun süre ısınmamasına dikkat edin.

Şarj cihazı ve kartuş aküdeki bağlantı kontaklarını temiz tutun.

Akünün ömrünün mükemmel bir şekilde uzun olması için kullandıktan sonra tamamen doldurulması gerekir.

Ömrünün mümkün olduğu kadar uzun olması için akülerin yüklemeye yapıldıktan sonra doldurma cihazından uzaklaştırılması gerekir.

Akünün 30 günden daha fazla depolanması halinde:

Aküyü takriben 27°C'de kuru olarak depolayın.

Aküyü yüklemeye durumunun takriben % 30 - %50 olarak depolayın.

Aküyü her 6 ay yeniden doldurun.

Lityum iyon pillerin aşırı pil şarj koruması

Pek fazla elektrik tüketiminden dolayı, örneğin aşırı fazla devir momentleri, aniden durma veya kısa devre gibi aküye aşırı yüklenme durumunda elektro cihazı 5 saniye titreşir, yüklemeye göstergesi yanıp söner ve elektro cihaz kendiliğinden durur.

Yeniden çalıştırmak için şalter baskısını serbest bırakın ve bundan sonra tekrar çalıştırın. Akü aşırı yüklenmeden dolayı fazla ısınır. Bu durumda akü soğuyana kadar yüklemeye göstergesinin bütün lambaları yanıp söner. Gösterge lambalarının sönmelerinden sonra tekrar çalışmaya devam edilebilir.

Lityum iyon pillerin taşınması

Lityum iyon piller tehlikeli madde taşımacılığı hakkındaki yasal hükümler tabidir.

Bu piller, bölgesel, ulusal ve uluslararası yönetmeliklere ve hükümlere uyularak taşınmak zorundadır.

Tüketiciler bu pilleri herhangi bir özel şart aranmaksızın karayoluyla taşıyabilirler.

Lityum iyon pillerin nakliye şirketleri tarafından ticari taşımacılığı için tehlikeli madde taşımacılığının hükümleri geçerlidir. Sevk hazırlığı ve taşıma sadece ilüç eğitimi görmüş personel tarafından gerçekleştirilebilir. Bütün süre uzmanca bir refakatçilik altında gerçekleştirilmek zorundadır.

Pillerin taşınması sırasında aşağıdaki hususlara dikkat edilmesi gerekmektedir:

Kısa devre oluşmasını önlemek için kontakların korunmuş ve izole edilmiş olmasını sağlayınız.

Pil paketinin ambalajı içinde kaymamasına dikkat ediniz. Hasarlı veya akmış pillerin taşınması yasaktır. Ayrıca bilgiler için nakliye şirketinize başvurunuz.

ÇALIŞMA AÇIKLAMALARI

MONTAJ



UYARI! Sadece bu alet için özellikle tavsiye edilen aksesuarları kullanın. Diğerleri tehlikeli olabilir.

Lokma Başlıklarının Takılması / Çıkarılması

Lokma başlığı aletin her iki ucundan sokulabilir.

Başlık/adaptör aletin doğru ucundan sokulmuş olmalıdır.

1. Pil paketini çıkarın.
2. Lokma başlıklarını/adaptörleri gösterdiği gibi toplayın
3. Bir kesime başlamadan önce mutlaka başlığın alet içine kilitlenip kilitlenmediğini kontrol edin.
4. Çıkarık için lokma başlığı kilit halkasını açın ve başlığı aletten çekin.

ÇALIŞMA

Diş Açma Güçlerine Direnme

Her zaman aletle birlikte sağlanan destek cihazını kullanın. Destek kolu boruya kenetlenir ve diş açma güçlerine direnmenize yardımcı olur.

UYARI! Operasyon sırasında kontrol kaybı kişisel yaralanmayla sonuçlanabilir.

Kumanda Anahtarının kullanılması

Kumanda anahtarı üç konuma ayarlanabilir: Saat yönünde, saat yönünün tersine ve kilit. Kumanda anahtarını kullanmadan önce, mutlaka aletin bütünüyle durmasını bekleyin.

Saat yönünde dönüş için, kumanda anahtarına aletin sol tarafından basın. **Kullanmadan önce, dönüş yönünü kontrol edin. Lokma aletin sol (ön) tarafından sokulduğunda, bu dönüş yönü sağa dönüşlü dişler açacaktır.**

Saat yönünün tersine dönüş için, kumanda anahtarına aletin sağ tarafından basın. **Kullanmadan önce, dönüş yönünü kontrol edin. Lokma aletin sağ (arka) tarafından sokulduğunda, bu dönüş yönü sağa dönüşlü dişler açacaktır.**

Bakım yapmadan, aksesuar değiştirmeden, aleti depolamadan önce ve aleti kullanılmadığı sürelerde mutlaka tetiği kilitleyin ya da pil paketini çıkarın.

Diş açma

Boruyu gerektiği gibi hazırlayın. Borunun düz kesildiğinden ve çapaklarının temizlendiğinden emin olun. Borunun açıyla kesilmiş olması diş açma sırasında lokmalara hasar verebilir ve lokma başlığının takılmasında güçlük yaratabilir. Kullanım sırasında devrilmesini önlemek için borunun sabit ve sıkıca tespit edilmiş olması gerekir. Boruyu boyunca desteklemek için uygun boru ayakları kullanın.

UYARI! Aleti çalıştırırken mücevher takmayın, bol giysiler giymeyin ya da paçavra kullanmayın. Hareketli aksamı iterken ya da yakınında çalışırken takılabilecek eldivenler giymeyin; dolaşmaya ve yarananmaya yol açabilir. Lokmalar boruyu kavradıktan sonra kendilerini borunun ucuna doğru çekeceklerinden, dişler açılacaktır.

UYARI! Alet güçlerine direnmek için aleti mutlaka sıkıca kavrayın. Destek cihazları ender durumlarda kayabilir ve aletin hareket etmesine yol açabilir.

Bölgeye bolca diş açma yağı uygulamak için bir yağdanlık kullanın. Bu durum gerekli diş açma torkunu düşürür, diş kalitesini geliştirir ve lokma ömrünü uzatır.

UYARI! Döküntüler keskin olabilir. Güvenli bir çalışma ortamı için her türlü yağ birikintisini temizleyin.

Sola Dönüşlü Dişler için saat yönünde/saat yönünün tersine seçimlerini tersine çevirin.

Dişlerin İncelenmesi/Halka Master Kullanılması

1. Diş üzerindeki her türlü yağı, kırıntıyı ya da döküntüyü silin.
2. Dişi inceleyin. Dişlerin yumuşak, eksiksiz ve düzgün şekilli olması gerekir. Diş kopuğu, ince diş veya boru yuvarlaklığının bozulması gibi düzensizlikler görülüyorsa, diş sızdırmazlık sağlayamaz.
3. Bir dişin boyutunu halka masterla kontrol etmek için mastarı boruya vidalayın ve elle sıkın. Borunun ucu mastarın kenarıyla bir hizada (artı/eksi bir tur) olmalıdır. Diş düzgün mastarlanmıyorsa, dişi kesip ayırın, lokma başını ayarlayın ve yeni bir diş açın. **UYARI!** Düzgün mastarlanmayan bir diş kullanmak sızıntılara neden olabilir.

ONE-KEY™

Bu aletin ONE-KEY fonksiyonelliği hakkında daha fazla bilgi edinmek için yanında bulunan kısa kullanma kılavuzuna bakınız veya bizi www.milwaukee.com/one-key adresindeki internet sitemizde ziyaret ediniz. ONE-KEY uygulamasını App Store veya Google Play üzerinden akıllı telefonunuza yükleyebilirsiniz.

Elektrostatik deşarj durumunda bluetooth bağlantı kesilir. Bu durumda bağlantıyı manuel olarak tekrar oluşturunuz. Bu alet EN 55014-2 / EN 301489-1 / EN 301489-17 standartlarının asgari taleplerini yerine getirmektedir.

ONE-KEY™ göstergesi

Mavi yanıp sönen lamba: Telsiz bağlantısı aktif ve ONE-KEY™ uygulaması üzerinden ayarlanabilir.

Mavi yanıp sönen lamba: Takım ONE-KEY™ uygulaması ile iletişimde.

Kırmızı yanıp sönen lamba: Takım güvenlikle ilgili nedenlerden dolayı bloke ve kullanıcı tarafından ONE-KEY™ uygulaması üzerinden bloke durum kaldırılabilir.

TEMİZLENMESİ

Açıklıklardaki toz ve döküntüleri temizleyin. Tutamağı temiz, kuru, yağsız ve gressiz tutun. Bazı temizleme maddeleri ve solventler plastiklere ve diğer yalıtımlı parçalara zarar verdiğinden, temizlemek için sadece yumuşak sabun ve nemli bir bez kullanın. Bu maddeler arasında benzin, terebentin, lake tineri, tiner, klorlu temizleme solventleri, amonyak ve amonyak içeren ev deterjanları yer alır. Aletlerin çevresine asla yanabilir veya tutuşabilir solvent kullanmayın.

BAKIM

Aletin kendinde bir çalışma yapmadan önce kartuş aküyü çıkarın.

Boru dişi açıcıyı, çıkarılabilir pili ya da şarj cihazını asla açmayın.

Boru dişi açıcıyı gürtültü veya hareketli aksamda aleti etkileyebilecektir sıkışmalar gibi sorunlar yönünden kontrol edin.

Kesme aletlerinin çatlak ve diğer aşınma belirtileri yönünden kontrol edin.

Lokmaların keskin olup olmadığını kontrol edin, aşınmış lokmaları hep takım olarak değiştirin.

Ağızları bozulmuş ya da hasarlı lokmaları değiştirin.

Lokmaları hep takım olarak değiştirin.

Yaralanma ve hasarları önlemek için aleti, çıkarılabilir pili veya şarj cihazını asla bir sıvıya batırmayın, içlerine sıvı girmesine izin vermeyin.

Aletin havalandırma aralıklarını daima temiz tutun.

Diğer bakım ve tamir işleri sadece yetkili tamirhaneler tarafından yapılabilir.

Sadece Milwaukee aksesuarı ve yedek parçası kullanın. Nasıl değiştirileceği açıklanmamış olan yapı parçalarını bir Milwaukee müşteri servisinde değiştirin (Garanti ve servis adresi broşürüne dikkat edin).

Gerektiği takdirde aletin dağılık görünüş şeması, alet tipinin ve tip etiketi üzerindeki sayının bildirilmesi koşuluyla müşteri servisten veya doğrudan Techtronic Industries GmbH, Max-Eyth-Straße 10, 71364 Winnenden, Germany adresinden istenebilir.

SEMBOLLER

Lütfen aleti çalıştırmadan önce kullanma kılavuzunu dikkatli biçimde okuyun.



DİKKAT! UYARI! TEHLİKE!



Aletin kendinde bir çalışma yapmadan önce kartuş aküyü çıkarın.



Yassı pilleri yutmayınız!



Her zaman deri eldiven giyin.



Aletle çalışırken daima koruyucu gözlük kullanın.



Her zaman destek kolu kullanın.



Ellerinizi hareketli aksamdan uzak tutun.



Atık pillerin, atık elektrikli ve elektronik eşyaların evsel atıklarla birlikte bertaraf edilmesi yasaktır. Atık piller, atık elektrikli ve elektronik eşyalar ayrılarak biriktirilmeli ve bertaraf edilmelidir. Bertaraf etmeden önce cihazların içindeki atık pilleri, atık akümülatörleri ve lambaları çıkartınız. Yerel makamlara veya satıcınıza geri dönüşüm tesisleri ve atık toplama merkezlerinin yerlerini danışınız. Yerel yönetmeliklere göre perakende satıcılar atık pilleri, atık elektrikli ve elektronik eşyaları ücret talep etmeden geri almak zorunda olabilirler. Atık pillerinizi, atık elektrikli ve elektronik eşyalarınızı tekrar kullanarak ve geri dönüşüme vererek ham madde gereksiniminin az tutulmasına katkıda bulununuz. Atık piller (özellikle lityum iyon piller), atık elektrikli ve elektronik eşyalar, çevreye uygun şekilde bertaraf edilmediklerinde çevre ve sağlığınız üzerinde olumsuz etkilere neden olabilen değerli, tekrar kullanılabilir malzemeler içerirler. Bertaraf etmeden önce atık eşyanız içinde mevcut olabilen şahsınızla ilgili bilgileri siliniz.



Yerel makamlara veya satıcınıza geri dönüşüm tesisleri ve atık toplama merkezlerinin yerlerini danışınız.

V

Voltaj



Doğru akım



Avrupa uyumluluk işareti



Britanya uyumluluk işareti



Ukrayna uyumluluk işareti

001

EAC

Avrasya uyumluluk işareti

TECHNICKÁ DATA
M18 FPT114

Typ	Závítník trubek
Výrobní číslo	4913 82 01 XXXXXX MJJJJ
Napětí výměnného akumulátoru	18 V =
Frekvenční pásmo (frekvenční pásma) Bluetooth	2400 - 2483,5 MHz
Vysokofrekvenční	3,0 dBm
Verze Bluetooth	4.2 BT signal mode
Jmenovité otáčky	0 - 35 min ⁻¹
Kapacita	1/8" - 1 1/4" (DN6 - DN32)
Závitořezné hlavice	Milwaukee FPT114H Ridgid 11-R
Hmotnost podle prováděcího předpisu EPTA 01/2014 (Li-Ion 5.0 Ah ... 12.0 Ah)	6,1... 6,9 kg
Hmotnost (pouze nářadí)	4,8 kg
Doporučená teplota okolí pro provoz	-18 ... +50 °C
Doporučené akupaky	M18B5 - M18B9; M18HB...
Doporučené nabíječky	M12-18...; M18DFC; M1418C6
Informace o hluku: Naměřené hodnoty odpovídají EN 62841. V třídě A posuzovaná hladina hluku přístroje činí typicky:	
Hladina akustického tlaku / Kolísavost K	77 dB (A) / 3 dB (A)
Hladina akustického výkonu / Kolísavost K	88 dB (A) / 3 dB (A)
Používejte chrániče sluchu !	
Informace o vibracích: Celkové hodnoty vibrací (vektorový součet tří směrů) zjištěné ve smyslu EN 62841.	
Hodnota vibračních emisí a _h / Kolísavost K	0,70 m/s ² / 1,5 m/s ²

VAROVÁNÍ!

Hladina vibrací a emisí hluku uvedená v tomto informačním listu byla měřena v souladu se standardizovanou zkouškou uvedenou v normě EN 62841 a může být použita ke srovnání jednoho nástroje s jiným. Může být použita k předběžnému posouzení expozice.

Deklarovaná úroveň vibrací a emisí hluku představuje hlavní použití nástroje pro různé aplikace, s různými příslušenstvími nebo s nedostatečnou údržbou, mohou se vibrace a emise hluku lišit. To může výrazně zvýšit úroveň expozice v průběhu celé pracovní doby.

Odhad úrovně expozice vibracím a hluku by měl také vzít v úvahu dobu, kdy je nástroj vypnutý nebo když běží, ale ve skutečnosti neprovádí úlohu. To může výrazně snížit úroveň expozice v průběhu celé pracovní doby.

Identifikujte dodatečná bezpečnostní opatření k ochraně pracovníka obsluhy před účinky vibrací a/nebo hluku, například: údržba nástroje a příslušenství, udržování rukou v teple, organizace pracovních schémát.

VAROVÁNÍ! Přečtěte si všechny bezpečnostní pokyny, instrukce, popisy a údaje, které obdržíte s přístrojem. Pokud následující pokyny nedodržíte, může to vést k úderu elektrickým proudem, požáru nebo těžkým poraněním.

Všechna varovná upozornění a pokyny do budoucna uschovejte.

BEZPEČNOSTNÍ POKYNY PRO ZÁVITNÍK TRUBEK

- Vždy používejte podpěrné zařízení dodávané s nástrojem. Ztráta kontroly během provozu může mít za následek zranění osob.
- Během práce s nástrojem mějte zapnuté rukávy a oděvy. Nesahejte nad nástroj nebo trubku. Oděv může být zachycen trubkou nebo nástrojem, což by vedlo k zaplétení.
- Pracovní proces a provoz nástroje musí ovládat pouze jedna osoba. Další osoby zapojené do procesu mohou způsobit nezamýšlený provoz a zranění osob.
- Podlahy udržujte suché a bez kluzkých materiálů, jako je olej. Kluzká podlaha může způsobovat nehody.

DALŠÍ BEZPEČNOSTNÍ A PRACOVNÍ POKYNY

- Při závitování nebo stahování závitorezné hlavice z trubky držte nástroj pevně, aby odolal silám bez ohledu na použité podpěrné zařízení. Tím se sníží riziko nárazu, přímácknutí a dalších zranění.
- Nepoužívejte matrice, které vykazují známky opotřebení, ztupení nebo poškození. Ostré řezné nástroje vyžadují menší točivý moment a ovládání nástroje je snazší.

Používejte pouze:

- Milwaukee FPT114H
- Ridgid 11-R 1/8" - 1 1/4"

Neskladujte závitorezné hlavice v nástroji, aby nedošlo k opotřebení kovu.

- Vždy používejte zdravý rozum a buďte opatrní při používání nářadí.** Není možné předvídat každou situaci, která by mohla vést k nebezpečným důsledkům. Nepoužívejte toto nářadí, pokud nerozumíte tomuto návodu k obsluze nebo pokud máte pocit, že práce je nad rámec Vašich schopností. Obráťte se na Milwaukee Tool nebo vyškolený profesionál pro další informace nebo školení.
- Etikety a typové štítky neodstraňujte. Tyto štítky obsahují důležité informace.** Pokud jsou tyto štítky s pokyny nečitelné nebo chybějící, obraťte se na servisní centrum pro zákazníky spol. MILWAUKEE, abyste bezplatně získali jejich náhradu.

VAROVÁNÍ!

Některý prach vytvořený silovým broušením, řezáním, broušením, vrtáním a jinými stavebními činnostmi obsahuje chemikálie, o kterých je známo, že způsobují rakovinu, vrozené vady nebo jiné reprodukční chyby. Některé příklady těchto chemikálií jsou:

- olovo z nátěrů na bázi olova
- krystalický křemen z cihel a cementu a jiných zdicích výrobků a
- arsen a chrom z chemicky ošetřovaného železa.

Vaše riziko z těchto expozic se liší v závislosti na tom, jak často děláte tento typ práce. Pro snížení Vaší expozice těmto chemikáliím: pracujte v dobře větraném prostoru a pracujte se schváleným bezpečnostním vybavením, jako jsou masky na ochranu proti prachu, které jsou speciálně určeny k filtrování mikroskopických částic.



VAROVÁNÍ! Toto zařízení obsahuje knoflíkovou/mincovou lithiovou baterii. Nová nebo použitá baterie může způsobit vážné vnitřní popáleniny a věst k usmrtní do 2 hodin, pokud je spolknuta nebo vstoupila do těla.

Vždy zajistěte kryt prostoru pro baterie. Pokud se bezpečně neuzavře, zařízení zastavte, vyjměte baterii a držte ji mimo dosah dětí. Pokud si myslíte, že někdo spolkl baterii nebo jinak vstoupila do těla, okamžitě vyhledejte lékařskou pomoc.

OBLAST VYUŽITÍ

Tento nástroj je určen pro řezání trubkových závitů a šroubových závitů pro pravotočivé a levotočivé závitů do velikosti 1 1/4". Jiná použití, která nejsou určena k zamýšlenému účelu, jsou zakázána.

Nepoužívejte výrobek jiným způsobem, než jaký je uveden pro zamýšlené použití.

ZBÝVAJÍCÍ RIZIKA

Ani při řádném používání není možné vyloučit všechna zbývajících rizika. Při používání mohou vzniknout níže uvedené rizika, na která by měla obsluha dávat zvlášť pozor:

- Poranění způsobená vibrací. Přístroj držte pouze za určená držadla a omezte čas práce a expozice.
- Zatížení hlukem může vést k poškození sluchu. Noste ochranu sluchu a omezte dobu expozice.
- Poranění očí způsobená částicemi nečistot. Noste vždy ochranné brýle, pevné dlouhé kalhoty, rukavice a pevnou obuv.
- Vdechnutí jedovatých druhů prachu.

UPOZORNĚNÍ NA LITHIUM-IONTOVÉ BATERIE

Použití lithium-iontových baterií

Déle nepoužívané akumulátory je nutné před použitím znovu nabít.

Teplota přes 50°C snižuje výkon akumulátoru. Chraňte před dlouhým přehříváním na slunci či u topení.

Kontakty nabíječky a akumulátoru udržujte v čistotě.

Pro optimální životnost je nutné akumulátory po použití plně dobit.

K zabezpečení dlouhé životnosti by se akumulátory měly po nabití vyjmout z nabíječky.

Při skladování akumulátoru po dobu delší než 30 dní:

Skladujte akumulátor v suchu při cca 27°C.

Skladujte akumulátor při cca 30%-50% nabíjecí kapacity.

Opakujte nabíjení akumulátoru každých 6 měsíců.

Ochrana proti přetížení u lithium-iontových baterií

Při přetížení akumulátoru příliš vysokou spotřebou proudu, například při extrémně vysokém kroutícím momentu, začne elektrické nářadí po dobu 5 sekund vibrovat, indikátor dobíjení začne blikat a motor se následně samočinně vypne.

K opětovnému zapnutí uvolněte a následně opět stiskněte tlačítkový vypínač. Při extrémním zatížení dochází k příliš vysokému ohřevu akumulátoru. V tomto případě začnou blikat všechny kontrolky indikátoru dobíjení a blikají tak dlouho, dokud se akumulátor opět neochladí. V okamžiku, kdy indikátor dobíjení přestane blikat, je možné v práci opět pokračovat.

Přeprava lithium-iontových baterií

Lithium-iontové baterie spadají podle zákonných ustanovení pod přepravu nebezpečného nákladu.

Přeprava těchto baterií se musí realizovat s dodržováním lokálních, vnitrostátních a mezinárodních předpisů a ustanovení.

Spotřebitelé mohou tyto baterie bez problémů přepravovat po komunikacích.

Komerční přeprava lithium-iontových baterií prostřednictvím přepravních firem podléhá ustanovením o přepravě nebezpečného nákladu. Přípravu k vyexpedování a samotnou přepravu směřují vykonávat jen příslušně vyškolené osoby. Na celý proces se musí odborně dohlížet.

Při přepravě baterií je třeba dodržovat následující:

Zajistěte, aby kontakty byly chráněné a izolované, aby se zamezilo zkratám.

Dávejte pozor na to, aby se svazek baterií v rámci balení nemohl sesmeknout. Poškozené a vyteklé baterie se nesmějí přepravovat. Ohledně dalších informací se obraťte na vaši přepravní firmu.

PRACOVNÍ POKYNY

MONTÁŽ



VAROVÁNÍ! Používejte pouze příslušenství výslovně doporučené pro tento nástroj. Ostatní mohou být nebezpečná.

Instalace a odebrání závitorezných hlavice

Závitorezná hlavice může být vložena z obou stran nástroje.

Závitorezná hlavice/adaptér musí být vloženo ze správné strany nástroje.

1. Vyjměte akumulátor.
2. Sestavte závitoreznou hlavice/adaptéry podle obrázků
3. Před zahájením řezu vždy zkontrolujte, zda je závitorezná hlavice zajištěna v nástroji.
4. Chcete-li ji odstranit, odemkněte pojistný kroužek závitorezné hlavice a vytáhněte závitoreznou hlavici z nástroje.

PROVOZ

Opatření proti závitovým silám

Vždy používejte podpěrné zařízení dodávané s nástrojem.

Podpěrné rameno se upíná k trubce a pomáhá odolávat závitovým silám.

VAROVÁNÍ! Ztráta kontroly během provozu může mít za následek zranění osob.

Použití ovládacího spínače

Ovládací spínač lze nastavit do tří poloh: ve směru hodinových ručiček, proti směru hodinových ručiček a aretace. Před použitím ovládacího spínače vždy nechte motor zcela zastavit.

Pro otáčení ve směru hodinových ručiček zatlačte ovládací spínač z levé strany nástroje. **Před použitím zkontrolujte směr otáčení. Pokud je závitorezná hlavice zasunuta z levé (přední) strany nástroje, vytvoří toto otáčení pravotočivé závitů.**

Pro otáčení proti směru hodinových ručiček zatlačte ovládací spínač z pravé strany nástroje. **Před použitím zkontrolujte směr otáčení. Pokud je závitorezná hlavice zasunuta z pravé (zadní) strany nástroje, vytvoří toto otáčení pravotočivé závitů.**

Před prováděním údržby, výměnou příslušenství, uskladněním nástroje a kdykoli nástroj nepoužíváte, vždy zajistěte spouštěcí spínač nebo vyjměte baterii.

Závitování

Trubku správně připravte. Ujistěte se, že je trubka rovně odříznutá a odjehlená. Řezání trubek pod úhlem může poškodit závitoreznou hlavici při závitování a může způsobit její obtížné napojení. Trubka musí být stabilní a zajištěná, aby se během používání nepřevrátila. K podlénému podepření trubky použijte vhodné stojany.

VAROVÁNÍ! Při práci s nástrojem nenoste šperky, volný oděv ani nepoužívejte hadry. Při tlacení na pohyblivé části nebo v jejich blízkosti nenoste rukavice náchylné k zachycení; tím se zvyšuje riziko zaplétání a zranění. Jakmile závitězná hlavička zapadne do trubky a jsou přitaženy ke konci trubky, dojde k zahájení závitování.

VAROVÁNÍ! Nástroj vždy pevně držte, abyste udrželi síly nástroje. Podpurná zařízení by mohla ve výjimečných případech sklouznout a umožnit pohyb nástroje.

Při řezání závitů naneste pomocí olejničky na dané místo dostatečné množství oleje. To sníží potřebný točivý moment závitování, zlepší kvalitu závitů a prodlouží životnost závitězných hlavic.

VAROVÁNÍ! Řezy mohou být ostré. Odstraňte veškerý rozlitý olej, abyste udrželi bezpečné pracovní prostředí.

U levotočivých závitů otočte volič ve směru hodinových ručiček / proti směru hodinových ručiček.

Kontrola závitů / použití kruhového měřidla

1. Ze závitů otřete veškerý olej, otěpy nebo nečistoty.
2. Zkontrolujte závit. Závit by měl být hladký, úplný a dobře tvarovaný. Pokud jsou vidět nepravidelnosti, například došlo ke stržení závitů, závit je tenký nebo vidíte neokrouhlost trubky, nemusí závit těsnit.
3. Chcete-li zkontrolovat velikost závitů pomocí kruhového měřidla, našroubujte měřidlo na trubku a ručně dotáhněte. Konec trubky by měl být v jedné rovině s boční stranou měřidla (plus nebo minus jedno otočení). Pokud se měřením zjistí vada, závit odřízněte, upravte závitěznou hlavičku a vyřežte nový závit. **VAROVÁNÍ!** Použití závitů, který nemá správné rozměry, může způsobit netěsnosti.

ONE-KEY™

Abyste se dozvěděli více o funkci ONE-KEY tohoto přístroje, přečtěte si přiložený návod na rychlý start nebo nás navštivte na internetu na www.milwaukeeetool.com/one-key. Aplikaci ONE-KEY si na váš chytrý telefon můžete stáhnout přes App Store nebo Google Play.

Pokud dojde k elektrostatickým výbojům, spojení Bluetooth se přeruší. V tomto případě znovu manuálně obnovte spojení. Přístroj odpovídá minimálním požadavkům podle EN 55014-2 / EN 301 489-1 / EN 301 489-17.

Indikátor ONE-KEY™

Modré světlo: Rádiové spojení je aktivní a může se nastavit přes aplikaci ONE-KEY™.

Modré blikání: Nástroj komunikuje s aplikací ONE-KEY™.

Červené blikání: Nástroj byl zablokovaný z bezpečnostních důvodů a obsluha jej může odblokovat přes aplikaci ONE-KEY™.

ČIŠTĚNÍ

Vyčistěte prach a úlomky z otvorů. Rukojeť udržujte čistou, suchou a bez oleje nebo mastnoty. K čištění používejte pouze jemné mýdlo a navlhčenou tkaninu, protože některé čisticí prostředky a rozpouštědla škodí plastům a jiným izolovaným částem. Některé z nich jsou benzin, terpentýn, ředidlo na lak, ředidlo na barvy, chlorované čisticí rozpouštědla, amoniak a čisticí prostředky pro domácnost obsahující amoniak. Nikdy nepoužívejte hořlavá nebo zápalná rozpouštědla kolem nářadí.

UDRŽBA

Před zahájením veškerých prací na vrtacím šroubováků vyjmout výměnný akumulátor.

Nikdy neotvírejte závitník trubek, vyjimatelnou baterii nebo nabíječku.

Zkontrolujte závitník trubek, zda nevykazuje vady, jako je hluk nebo zablokování pohyblivých částí, které by mohly mít vliv na nástroj.

Zkontrolujte praskliny a další známky opotřebení řezacích nástrojů.

Zkontrolujte, zda jsou závitězná hlavička ostré a opotřebená závitězná hlavička vyměňte vždy jako kompletní sadu.

Vyměňte matrice, když jsou odštipnuté nebo poškozené.

Závitězná hlavička vždy vyměňujte jako kompletní sadu.

Abyste nedošlo ke zranění nebo poškození, neponořujte nikdy nástroj, vyjimatelnou baterii nebo nabíječku do kapaliny a nedovolte, aby do nich nějaká kapalina vnikla.













Větrací štěrbiny nářadí udržujeme stále čisté.



Další servisní a opravárenské práce mohou provádět pouze autorizované odborné provozovny.

Používat výhradně příslušenství Milwaukee a náhradní díly Milwaukee. Díly jejichž výměny nebyla popsána, nechte vyměnit v autorizovaném servisu (viz. "Záruky / Seznam servisních míst").

Při potřebě podrobného rozkresu konstrukce, oslovte informaci o typu a čísle přímo servis a nebo výrobce, Techtronic Industries GmbH, Max-Eyth-Straße 10, 71364 Winnenden, Germany.

SYMBOLY

	Před spuštěním stroje si pečlivě přečtěte návod k používání.
	POZOR! VAROVÁN! NEBEZPEČÍ!
	Před zahájením veškerých prací na vrtacím šroubováků vyjmout výměnný akumulátor.
	Knoflíková baterie se nesmí spolknout!
	Vždy noste kožené rukavice.
	Při práci se strojem neustále nosit ochranné brýle.
	Vždy používejte podpěrné rameno.
	Nesahejte rukama do blízkosti pohyblivých částí.
	Odpadní baterie a odpadní elektrická a elektronická zařízení se nesmějí likvidovat společně s domovním odpadem. Odpadní baterie a odpadní elektrická a elektronická zařízení je nutné sbírat a likvidovat odděleně. Před likvidací odstraňte ze zařízení odpadní baterie, odpadní akumulátory a osvětlovací prostředky. Informujte se na místních úřadech nebo u vašeho odborného prodejce ohledně recyklačních dvorů a sběrných míst. Podle místních ustanovení mohou maloobchodní prodejci být povinni bezplatně odebrat zpět odpadní baterie a odpadní elektrická a elektronická zařízení. Opětovným použitím a recyklací vašich odpadních baterií a vašich odpadních elektrických a elektronických zařízení přispíváte ke snížení potřeby surovin. Odpadní baterie (především lithium-iontové baterie), odpadní elektrická a elektronická zařízení obsahují cenné, opětovně použitelné materiály, které při ekologické likvidaci nemohou mít negativní účinky na životní prostředí a vaše zdraví. Před likvidací pokud možno vymažte na vašem odpadním přístroji existující osobní údaje.
	Na místních úřadech nebo u vašeho specializovaného prodejce se informujte na recyklační podniky a sběrné dvory.
V	napětí
	Stejnoseměrný proud
	Značka shody v Evropě
	Značka shody v Británii

	Značka shody na Ukrajině
	Značka shody pro oblast Eurasie

TECHNICKÉ ÚDAJE**M18 FPT114**

Typ	Závítnik rúrok
Výrobné číslo	4913 82 01 XXXXXX MJJJJ
Napätie výmenného akumulátora	18 V =
Frekvenčné pásmo (frekvenčné pásma) Bluetooth	2400 - 2483,5 MHz
Vysokofrekvenčný	3,0 dBm
Verzia Bluetooth	4.2 BT signal mode
Menovitý počet obrátok	0 - 35 min ⁻¹
Kapacita	1/8" - 1 1/4" (DN6 - DN32)
Závitové hlavy	Milwaukee FPT114H Ridgid 11-R

Hmotnosť podľa vykonávacieho predpisu EPTA 01/2014 (Li-Ion 5.0 Ah ... 12.0 Ah)	6,1... 6,9 kg
--	---------------

Hmotnosť (iba náradie)	4,8 kg
------------------------	--------

Odporúčaná teplota okolia pre prevádzku	-18 ... +50 °C
---	----------------

Odporúčané akupaky	M18B5 - M18B9; M18HB...
--------------------	-------------------------

Odporúčané nabíjačky	M12-18...; M18DFC; M1418C6
----------------------	----------------------------

Informácia o hluku: Merané hodnoty určené v súlade s EN 62841. V triede A posudzovaná hladina hluku prístroja číni typicky:

Hladina akustického tlaku / Kólisavosť K	77 dB (A) / 3 dB (A)
Hladina akustického výkonu / Kólisavosť K	88 dB (A) / 3 dB (A)

Používajte ochranu sluchu!

Informácie o vibráciách: Celkové hodnoty vibrácií (vektorový súčet troch smerov) zistené v zmysle EN 62841.

Hodnota vibračných emisií a_h / Kólisavosť K	0,70 m/s ² / 1,5 m/s ²
--	--

⚠ POZOR!

Úroveň vibrácií a emisií hluku uvedená v tomto informačnom liste bola meraná v súlade so štandardizovanou skúškou uvedenou v EN 62841 a môže sa použiť na porovnanie jedného nástroja s druhým. Môže sa použiť v predbežnom posúdení expozície.

Deklarovaná úroveň vibrácií a emisií hluku predstavuje hlavné aplikácie nástroja. Ak sa však nástroj používa pre rôzne aplikácie, s rôznym príslušenstvom alebo s nedostatočnou údržbou, môžu sa vibrácie a emisie hluku líšiť. To môže výrazne zvýšiť úroveň expozície počas celej pracovnej doby.

Odhad úrovne expozície vibráciám a hluku by mal tiež brať do úvahy čas, keď je nástroj vypnutý alebo keď beží, ale v skutočnosti nevykonáva prácu. To môže výrazne znížiť úroveň expozície počas celej pracovnej doby.

Identifikujte dodatočné bezpečnostné opatrenia na ochranu pracovníka obsluhy pred účinkami vibrácií a/alebo hluku, ako je: údržba nástroja a príslušenstva, udržanie teplých rúk, organizácia pracovných schém.

⚠ POZOR!

Prečítajte si všetky bezpečnostné upozornenia, pokyny, vyobrazenia a údaje, ktoré dostanete spolu s prístrojom. Ak by ste nedodržiali nasledujúce pokyny, mohlo by to mať za následok zásah elektrickým prúdom, vznik požiaru a/alebo vážne poranenie.

Tieto Výstražné upozornenia a bezpečnostné pokyny starostlivo uschovajte na budúce použitie.

BEZPEČNOSTNÉ POKYNY PRE ZÁVITNÍKY RÚROK

- Vždy používajte podporné zariadenie dodávané s náradím. Strata kontroly počas prevádzky môže mať za následok zranenie osôb.
- Počas práce s náradím majte rukávy a bundy zapnuté. Nesiahajte cez nástroj alebo rúrky. Odev sa môže zachytiť o rúrku alebo nástroj, čo vedie k zaplteniu.
- Pracovný proces a činnosť nástroja musí byť kontrolovaná iba jednou osobou. Ďalšie osoby zapojené do procesu môžu mať za následok neúmyselnú činnosť a zranenie osôb.
- Udržujte podlahy suché a bez klzkých materiálov, ako je olej. Klzká podlaha vedie k nehodám.

ĎALŠIE BEZPEČNOSTNÉ A PRACOVNÉ POKYNY

- Pri závitovaní alebo odoberaní závitovej hlavy z rúrky pevne držte nástroj, aby odolal silám bez ohľadu na použité podporné zariadenie. Znížite tak riziko nárazu, pomliaždenia a ďalších zranení.
- Nepoužívajte matrice, ktoré vykazujú známky opotrebovania, tuposti alebo poškodenia. Ostré rezné nástroje vyžadujú menší krútiaci moment a ovládanie nástroja je jednoduchšie.

• Používajte iba:

- Milwaukee FPT114H
- Ridgid 11-R 1/8" - 1 1/4"

• Závitové hlavy neukladajte do náradia, aby ste zabránili opotrebovaniu kovov.

• Vždy používajte zdravý rozum a buďte opatrní pri používaní náradia. Nie je možné predvídať každú situáciu, ktorá by mohla viesť k nebezpečným dôsledkom. Nepoužívajte toto náradie, ak nerozumiete tomuto návodu na obsluhu alebo ak máte pocit, že práca je nad rámec Vašich schopností. Obráťte sa na Milwaukee Tool alebo vyškolený profesionál pre ďalšie informácie alebo školenie.

• Etikety a typové štítky neodstraňujte. Tieto štítky obsahujú dôležité informácie. Keď sú tieto štítky s pokynmi nečitateľné alebo chýbajú, obráťte sa na servisné centrum pre zákazníkov spol. MILWAUKEE, aby ste bezplatne získali ich náhradu.

⚠ POZOR!

Niektorý prach vytvorený silovým brúsením, pílením, brúsením, vŕtaním a inými stavebnými činnosťami obsahuje chemikálie, o ktorých je známe, že spôsobujú rakovinu, vrodené chyby alebo iné reprodukčné chyby. Niektoré príklady týchto chemikálií sú:

- olovo z náterov na báze olova
- krystalický kremeň z tehál a cementu a iných murovacích výrobkov a
- arzén a chróm z chemicky ošetrovaného reziva.

Vaše riziko z týchto expozícií sa líši v závislosti od toho, ako často robíte tento typ práce. Na zníženie Vašej expozície týmto chemikáliám: pracujte v dobre vetranom priestore a pracujte so schváleným bezpečnostným vybavením, ako sú masky na ochranu proti prachu, ktoré sú špeciálne určené na filtrovanie mikroskopických častíc.



POZOR! Toto zariadenie obsahuje gombíkovú/ mincovú lítiovú batériu. Nová alebo použitá batéria môže spôsobiť vážne vnútorné popáleniny a viesť k usmrteniu do 2 hodín v prípade, že je prehltnutá alebo vstúpi do tela.

Vždy zaisťte kryt batériového priestoru. Ak sa bezpečne neuzavrie, zariadenie zastavte, vyberte batériu a držte ju mimo dosahu detí. Ak si myslíte, že niekto prehltol batériu alebo že inak vstúpila do tela, okamžite vyhľadajte lekársku pomoc.

POUŽITIE PODĽA PREDPISOV

Tento nástroj je určený na rezanie závitov rúrok a skrutkových závitov pre pravotočivé a ľavotočivé závitky do veľkosti 1 1/4". Iné použítie, ktoré nie je určené, je zakázané.

Nepoužívajte výrobok iným spôsobom, než aký je uvedený pre zamýšľané použítie.

ZVYŠKOVÉ RIZIKÁ

Aj pri riadnom používaní nie je možné vylúčiť všetky zvyškové riziká. Pri používaní môžu vzniknúť nasledovné nebezpečenstvá, na ktoré by mala obsluha dávať zvlášť pozor:

- Poranenia spôsobené vibráciou. Prístroj držte iba za určené držadlá a obmedzte čas práce a expozície.
- Zataženie hlukom môže viesť k poškodeniam sluchu. Noste ochranu sluchu a obmedzte dobu expozície.
- Poranenia očí spôsobené čistočkami nečistôt. Noste vždy ochranné okuliare, pevné dlhé nohavice, rukavice a pevnú obuv.
- Vdýchnutie jedovatých druhov prachu.

UPOZORNENIE NA LÍTIUM-IÓNOVÉ BATÉRIE

Použitie lítium-iónových batérií

Dlhší čas nepoužívané výmenné akumulátory pred použitím dobiť.

Teplota vyššia ako 50°C znižuje výkon výmenného akumulátora. Zabráňte dlhšiemu ohriatiu slnkom alebo kúrením.

Pripájacie kontakty na nabíjacom zariadení a výmennom akumulátore udržiavať čisté.

Pre optimálnu životnosť je nutné akumulátory po použití plne dobiť.

K zabezpečeniu dlhej životnosti by sa akumulátory mali po nabíí vybrať z nabíjačky.

Pri skladovaní akumulátora po dobu dlhšiu než 30 dní:

Skladujte akumulátor v suchu pri cca 27°C.

Skladujte akumulátor pri cca 30%-50% nabíjacej kapacity.

Opakujte nabíjanie akumulátora každých 6 mesiacov.

Ochrana proti preťaženiu pri lítium-iónových batériách

Pri preťažení akumulátora príliš vysokou spotrebou prúdu, napríklad pri extrémne vysokom krútiacom momente, začne elektrické náradie po dobu 5 sekúnd vibrovať, indikátor dobíjania začne blikať a motor sa následne samočinne vypne.

K opätovnému zapnutiu uvoľnite a následne opäť stlačte tlačidlový vypínač. Pri extrémnom zatažení dochádza k príliš vysokému ohrevu akumulátora. V tomto prípade začnú blikať všetky kontrolky indikátora dobíjania a blikajú tak dlho, dokiaľ sa akumulátor opäť neochladí. V okamihu, keď indikátor dobíjania prestane blikať, je možné v práci opäť pokračovať.

Preprava lítiovo-iónových batérií

Lítiovo-iónové batérie podľa zákonných ustanovení spadajú pod prepravu nebezpečného nákladu.

Preprava týchto batérií sa musí realizovať s dodržiavaním lokálnych, vnútroštátnych a medzinárodných predpisov a ustanovení.

Spotrebiteľia môžu tieto batérie bez problémov prepravovať po cestách.

Komerčná preprava lítiovo-iónových batérií prostredníctvom špeciálnych firiem podlieha ustanoveniam o preprave nebezpečného nákladu. Prípravu k vyexpedovaniu a samotnú prepravu smú vykonávať iba adekvátne vyškolené osoby. Na celý proces sa musí odborné dohliadať.

Pri preprave batérií treba dodržiavať nasledovné:

Zabezpečiť, aby boli kontakty chránené a izolované, aby sa zamedzilo skratom.

Dávajte pozor na to, aby sa zväzok batérií v rámci balenia nemohol zošmyknúť. Poškodené a vytečené batérie sa nesmú prepravovať. Kvôli ďalším informáciám sa obráťte na vašu špeciálnu firmu.

NAPOTKI ZA DELO

MONTÁŽ

POZOR!

Používajte iba príslušenstvo špecificky odporúčané pre tento nástroj. Iné môže byť nebezpečné.

Inštalácia / odstránenie závitových hláv

Závitovú hlavu je možné vložiť z ktorejkoľvek strany nástroja.

Závitová hlava/adaptér musí byť vložené zo správnej strany nástroja.

1. Vyberte akumulátor.
2. Zostavte závitovú hlavu/adaptéry podľa obrázka
3. Pred začatím rezu vždy skontrolujte, či je závitová hlava zaisťená v nástroji.
4. Ak ju chcete odstrániť, odomknite zaistovací krúžok závitovej hlavy a vytiahnite ju z nástroja.

PREVÁDZKA

Opatrenia proti závitovým silám

Vždy používajte podporné zariadenie dodávané s nástrojom. Podporné rameno sa upína na rúčku a pomáha odolávať závitovým silám.

POZOR! Strata kontroly počas prevádzky môže mať za následok zranenie osôb.

Použitie ovládacieho spínača

Ovládaci spínač môže byť nastavený do troch pozícií: v smere hodinových ručičiek, proti smeru hodinových ručičiek a do pozície uzamknutia. Pred použitím ovládacieho spínača vždy nechajte motor úplne zastaviť.

Pred otáčaním v smere hodinových ručičiek stlačte ovládaci spínač z ľavej strany nástroja. **Pred použitím skontrolujte smer otáčania. Pri tomto otáčaní vzniknú pravotočivé závit, keď sa hlava zasúva z ľavej (prednej) strany nástroja.**

Pred otáčaním proti smeru hodinových ručičiek stlačte ovládaci spínač z pravej strany nástroja. **Pred použitím skontrolujte smer otáčania. Pri tomto otáčaní vzniknú pravotočivé závit, keď sa hlava zasúva z pravej (zadnej) strany nástroja.**

Pred vykonaním údržby, výmenou príslušenstva, uskladnením nástroja a keď ho nepoužívate, vždy zaisťte spúšťač alebo vyberte akumulátor.

Závitovanie

Správne pripravte rúrku. Dbajte na to, aby bola rúrka rovno odrezaná a odhrotovaná. Uhol rezu rúrky môže poškodiť hlavu pri závitovaní a môže spôsobiť ťažkosti so zapadnutím závitovej hlavy. Rúrka musí byť stabilná a zaistená, aby sa zabránilo prevráteniu počas používania. Na pozdĺžne podoprenie rúrky použite vhodné stojany na rúrky.

POZOR! Pri obsluhu náradia nenoste šperky, voľné oblečenie a nepoužívajte handry. Pri tlačení na pohyblivé časti alebo v ich blízkosti nenoste rukavice náchylné na zachytenie; zvyšuje sa tak riziko zapletenia a poranenia. Akonáhle hlavy zapadnú do rúrky, vyrežú sa závit, keď sa hlavy vtiahnu na koniec rúrky.

POZOR! Nástroj vždy pevne držte, aby sa odolalo silám nástroja. Podporné zariadenia môžu v ojedinelých prípadoch sklznúť a umožniť pohyb nástroja.

Pomocou olejníčky naneste na dané miesto veľké množstvo oleja na rezanie závitov. To zníži potrebný krútiaci moment závitovania, zlepší kvalitu závitov a predlží životnosť hlavy.

POZOR! Rezy môžu byť ostré. Prípadné rozliatie oleja vyčistite, aby ste zaistili bezpečné pracovné prostredie.

V prípade ľavotočivých závitov otočte výber v smere hodinových ručičiek/proti smeru hodinových ručičiek.

Kontrola závitov/Použitie krúžkového meradla

1. Zo závitov utrite všetok olej, triesky alebo nečistoty.
2. Skontrolujte závit. Závit by mal byť hladký, úplný a v dobrom tvare. Ak spozorujete nepravidelnosti, ako sú roztrhnutie závitov, tenké závitv alebo neokružnosť rúrky, nemusí sa závit utiesniť.
3. Na kontrolu veľkosti závitov pomocou krúžkového meradla navlečte meradlo na rúrku a ručne dotiahnite. Koniec rúrky by mal byť v jednej rovine s bokom meradla (plus alebo mínus jedno otočenie). Ak sa meraním zistí vada závitov, odrežte ho, upravte závitovú hlavu a vyrežte ďalší závit. **POZOR!** Používanie závitov, ktorý nemá správne rozmery, môže spôsobiť netesnosť.

ONE-KEY™

Aby ste sa dozvedeli viac o ONE-KEY funkcii tohto prístroja, prečítajte si priložený návod na rýchly štart alebo nás navštívte na internete na www.milwaukeeetool.com/one-key. Aplikáciu ONE-KEY si na váš smartfón môžete stiahnuť cez App Store alebo Google Play.

Ak dôjde k elektrostatickým výbojom, spojenie Bluetooth sa preruší. V tomto prípade znova manuálne obnovte spojenie. Prístroj zodpovedá minimálnym požiadavkám podľa EN 55014-2 / EN 301 489-1 / EN 301 489-17.

Indikátor ONE-KEY™

Modré svetlo: Rádiové spojenie je aktívne a môže sa nastaviť cez aplikáciu ONE-KEY™.

Modré blikanie: Nástroj komunikuje s aplikáciou ONE-KEY™.

Červené blikanie: Nástroj bol zablokovaný z bezpečnostných dôvodov a obsluha ho môže odblokovať cez aplikáciu ONE-KEY™.

ČISTENIE

Vyčistite prach a úlomky z otvorov. Rukoväť udržiavajte čistú, suchú a bez oleja alebo mastnoty. Na čistenie používajte iba jemné mydlo a navlhčenú tkaninu, pretože niektoré čistiace prostriedky a rozpúšťadlá škodia plastom a iným izolovaným častiam. Niektoré z nich sú benzin, terpentín, riedidlo na lak, riedidlo na farby, chlórované čistiace rozpúšťadlá, amoniak a čistiace prostriedky pre domácnosť obsahujúce amoniak. Nikdy nepoužívajte horľavé alebo zápalné rozpúšťadlá okolo náradia.

UDRŽBA

Pred každou prácou na stroji výmenný akumulátor vyťahnuť.

Nikdy neotvárajte závitník rúrok, vyberateľnú batériu ani nabíjačku.

Skontrolujte závitník rúrok ohľadom akýchkoľvek problémov, ako je hluk alebo zaseknutie pohyblivých častí, ktoré by mohli mať negatívny vplyv na nástroj.

Skontrolujte rezný nástroj ohľadom prasklín a iných známkov opotrebenia.

Skontrolujte ostrosť hláv a opotrebované hlavy vždy vymeňte ako kompletnú sadu.

Matrice vymeňte, keď sú ich časti odlomené alebo poškodené.

Hlavy vždy vymeňte ako kompletnú sadu.

Aby nedošlo k poraneniu a poškodeniam, nikdy neponárajte nástroj, vymeniteľnú batériu ani nabíjačku do kvapaliny a zabráňte vniknutiu kvapaliny do nich.













Vetracie otvory udržiavať stále v čistote.



Ďalšie servisné a opravárenské práce môžu vykonávať iba autorizované odborné prevádzky.

Používať len Milwaukee príslušenstvo a Milwaukee náhradné diely. Súčasti bez návodu na výmenu treba dať vymeniť v jednom z Milwaukee zákaznických centier (viď brožúru Záruka/Adresy zákaznických centier).

Pri udaní typu stroja a čísla nachádzajúceho sa na štítiku dá sa v prípade potreby vyžiadať explozivná schéma prístroja od vášho zákaznického centra alebo priamo v Techtronic Industries GmbH, Max-Eyth-Straße 10, 71364 Winnenden, Germany.

SYMBOLY

	Pred prvým použitím prístroja si pozorne prečítajte návod na obsluhu.
	POZOR! NEBEZPEČENSTVO!
	Pred každou prácou na stroji výmenný akumulátor vytiahnuť.
	Gombíková batéria sa nesmie prehlnúť!
	Vždy noste kožené rukavice.
	Pri práci so strojom vždy noste ochranné okuliare.
	Vždy používajte podporné rameno.
	Ruky držte mimo všetkých pohyblivých častí.
	Použitie batérie a odpad z elektrických a elektronických zariadení sa nesmie likvidovať spolu s domovým odpadom. Použitie batérie a odpad z elektrických a elektronických zariadení treba zbierať a likvidovať oddelene. Pred likvidáciou odstráňte zo zariadení použité batérie, použité akumulátory a osvetľovacie prostriedky. Informujte sa pri miestnych úradoch alebo u vášho odborného predajcu ohľadom recyklačných dvorov a zberných miest. Podľa miestnych ustanovení môžu maloobchodní predajcovia byť povinní bezplatne zobrať späť použité batérie a odpad z elektrických a elektronických zariadení. Opätovným použitím a recykláciou vašich použitých batérií a vášho odpadu z elektrických a elektronických zariadení prispievate k znižovaniu potreby surovín. Použitie batérie (predovšetkým lítium-iónové batérie), odpad z elektrických a elektronických zariadení obsahuje cenné, opätovne použiteľné materiály, ktoré pri ekologickej likvidácii nemôžu mať negatívne účinky na životné prostredie a vaše zdravie. Pred likvidáciou podľa možnosti vymažte na vašom použití prístroji existujúce osobné údaje.
	Na miestnych úradoch alebo u vášho špecializovaného predajcu sa spýtajte na recyklačné podniky a zberné dvory.
V	Napätie
	Jednosmerný prúd
	Značka zhody v Európe
	Značka zhody v Británii

	Značka zhody na Ukrajine
	Značka zhody pre oblasť Eurázie

DANE TECHNICZNE**M18 FPT114**

Typ	Gwintownica do rur
Numer produkcyjny	4913 82 01 XXXXXX MJJJJ
Napięcie baterii akumulatorowej	18 V \approx
Pasma (pasma) częstotliwości Bluetooth	2400 - 2483,5 MHz
Moc wysokiej częstotliwości	3,0 dBm
Wersja Bluetooth	4.2 BT signal mode
Znamionowa prędkość obrotowa	0 - 35 min ⁻¹
Wydajność	1/8" - 1 1/4" (DN6 - DN32)
Głowice gwinciarские	Milwaukee FPT114H Ridgid 11-R
Ciężar wg procedury EPTA 01/2014 (Li-Ion 5.0 Ah ... 12.0 Ah)	6,1... 6,9 kg
Masa (tylko narzędzie)	4,8 kg
Zalecana temperatura otoczenia w trakcie eksploatacji	-18 ... +50 °C
Zalecane zestawy akumulatorowe	M18B5 - M18B9; M18HB...
Zalecane ładowarki	M12-18...; M18DFC; M1418C6

Informacja dotycząca szumów: Zmierzone wartości wyznaczono zgodnie z normą EN 62841. Poziom szumów urządzenia oszacowany jako A wynosi typowo:

Poziom ciśnienia akustycznego / Niepewność K	77 dB (A) / 3 dB (A)
Poziom mocy akustycznej / Niepewność K	88 dB (A) / 3 dB (A)

Należy używać ochroniaczy uszu!

Informacje dotyczące wibracji: Wartości łączne drgań (suma wektorowa trzech kierunków) wyznaczone zgodnie z normą EN 62841

Wartość emisji drgań a_{h1} / Niepewność K	0,70 m/s ² / 1,5 m/s ²
--	--

⚠ OSTRZEŻENIE!

Poziom drgań i emisji hałasu podany w niniejszej instrukcji zmierzono zgodnie ze standardową metodą badania wg EN 62841 i można ją wykorzystać do porównania narzędzia z innym narzędziem. Można go wykorzystać przy wstępnej ocenie narażenia.

Deklarowany poziom emisji drgań i hałasu reprezentuje główne zastosowania narzędzia. Jeśli jednak narzędzie jest używane do różnych zastosowań, z różnymi akcesoriami lub w przypadku nieprawidłowej konserwacji, emisja drgań i hałasu może się różnić. Może to znacznie zwiększyć poziom narażenia w całym okresie eksploatacji narzędzia.

Oszacowanie poziomu narażenia na wibracje i hałas powinno również uwzględniać czasy, kiedy narzędzie jest wyłączone lub kiedy jest włączone, ale nie pracuje. Może to znacznie obniżyć poziom ekspozycji w całym okresie eksploatacji narzędzia.

Należy zidentyfikować dodatkowe środki bezpieczeństwa w celu ochrony operatora przed skutkami wibracji i/hałasu, takie jak: utrzymywanie narzędzia i akcesoriów w nienagannym stanie, utrzymywanie ciepła rąk, organizacja pracy.

⚠ OSTRZEŻENIE! Przeczytać wszystkie wskazówki bezpieczeństwa, instrukcje, ilustracje i dane dołączone do urządzenia. Jeśli nie będą przestrzegane następujące przepisy, może dojść do porażenia prądem, pożaru i/lub ciężkich obrażeń ciała.

Należy starannie przechowywać wszystkie przepisy i wskazówki bezpieczeństwa dla dalszego zastosowania.

ZASADY BEZPIECZEŃSTWA DOTYCZĄCE GWINTOWNIC DO RUR

- Zawsze używaj podpórki dostarczonej z narzędziem. Utrata kontroli nad narzędziem podczas pracy może spowodować obrażenia ciała.
- Przed przystąpieniem do pracy zapnij rękawy i guziki odzieży. Nie sięgaj w poprzek narzędzia ani rury. Luźna odzież może wkręcić się w rurę lub narzędzie.
- Proces pracy i działanie narzędzia musi kontrolować tylko jedna osoba. Dodatkowo osoby zaangażowane w proces mogą spowodować niezamierzone działanie i obrażenia ciała.
- Dbaj o to, aby podłogi były suche i wolne od śliskich materiałów, takich jak olej. Śliskie podłogi sprzyjają wypadkom.

DODATKOWE WSKAZÓWKI BEZPIECZEŃSTWA I INSTRUKCJE ROBOCZE

- Podczas gwintowania lub cofania głowicy gwinciarskiej z rury mocno trzymaj narzędzie, aby oprzeć się siłom, niezależnie od zastosowanego wspornika. Zmniejszy to ryzyko uderzenia, zmiążdżenia i innych obrażeń.
- Nie używaj gwintowników, które wykazują oznaki zużycia, są tępe lub uszkodzone. Ostre narzędzia tnące wymagają mniejszego momentu obrotowego, a narzędzie jest łatwiej kontrolować.
- Wyłączne zastosowanie:**
 - Milwaukee FPT114H
 - Ridgid 11-R 1/8" - 1 1/4"
- Nie przechowuj głowicy w narzędziu, aby zapobiec zużyciu wynikającemu z kontaktu metalu z metalem.**
- Podczas używania narzędzia należy zawsze zachować zdrowy rozsądek i środki ostrożności.** Nie można przewidzieć każdej sytuacji, która może doprowadzić do niebezpieczeństwa. Nie używać narzędzia, jeśli użytkownik nie rozumiał instrukcji obsługi lub jeśli bezpieczne wykonanie pracy wykracza poza możliwości użytkownika; skontaktuj się z firmą Milwaukee Tool lub przeszkolonym specjalistą w celu uzyskania dodatkowych informacji lub szkolenia.
- Nie usuwać etykietek ani tabliczek znamionowych.** Tabliczki te zawierają ważne informacje. W przypadku kiedy są one nieczytelne lub ich brakuje, należy zwrócić się do serwisu klienta – MILWAUKEE w celu uzyskania ich bezpłatnej wymiany.

⚠ OSTRZEŻENIE!

Niektóre pyły powstające podczas polerowania, piłowania, szlifowania, wiercenia i innych prac budowlanych zawierają substancje chemiczne, które mogą powodować raka, wady płodu lub narządów rozrodczych. Oto kilka przykładów takich substancji chemicznych:

- ołów pochodzący z farb ołowiowych
- krzemionka krystaliczna pochodząca z cegieł, cementu i innych produktów murarskich oraz
- arsen i chrom pochodzące z drewna przetwarzanego chemicznie.

Ryzyko związane z tym narażeniem jest różne, w zależności od tego, jak często użytkownik wykonuje ten rodzaj pracy. Aby zmniejszyć narażenie na działanie tych substancji chemicznych: pracować w dobrze przewietrzonym pomieszczeniu i korzystać z zatwierdzonych urządzeń zabezpieczających, takich jak maski przeciwpyłowe, które zostały specjalnie zaprojektowane do filtrowania mikroskopijnych cząstek.



⚠ OSTRZEŻENIE!

Urządzenie posiada guzikową baterię litową. W przypadku poknięcia lub dostania się do organizmu nowej lub używanej baterii może dojść do poparzenia wewnętrznych części ciała a nawet śmierci w ciągu zaledwie 2 godzin. Zawsze zabezpieczyć pokrywę na komorze baterii. Jeśli nie zostanie bezpiecznie zamknięta, zatrzymać urządzenie, usunąć baterię i trzymać ją w miejscu niedostępnym dla dzieci. W razie stwierdzenia poknięcia lub dostania się baterii do organizmu w inny sposób, należy niezwłocznie skonsultować się z lekarzem.

WARUNKI UŻYTKOWANIA

To narzędzie jest przeznaczone do nacinania gwintów rurowych i śrubowych prawych i lewych do rozmiaru 1 1/4". Inne zastosowania niezgodne z przeznaczeniem są zabronione.

Nie należy używać produktu w inny sposób niż zgodny z jego przeznaczeniem.

ZAGROŻENIA RESZTKOWE

Nawet przy prawidłowym użytkowaniu nie można wykluczyć wszystkich ryzyk rezydualnych. W trakcie użytkowania mogą powstawać poniższe zagrożenia, nawet w przypadku zachowania przez operatora najwyższej troski:

- obrażenia spowodowane przez wibracje. Urządzenie należy trzymać za przeznaczony w tym celu uchwyt i ograniczać czas pracy i czas ekspozycji.
- Uciążliwość akustyczna może prowadzić do uszkodzeń słuchu. Należy mieć na sobie nauszники i ograniczać czas trwania ekspozycji.
- obrażenia oczu spowodowane przez cząstki brudu. Należy zawsze mieć na sobie okulary ochronne, solidne długie spodnie, rękawice i solidne buty robocze.
- Wdychanie toksycznego pyłu.

WSKAZÓWKI DLA AKUMULATORÓW LITOWO-JONOWYCH

Użytkowanie akumulatorów litowo-jonowych

Akumulatory, które nie były przez dłuższy czas użytkowane, należy przed użyciem naładować.

W temperaturze powyżej 50°C następuje spadek osiągniętych wkładki akumulatorowej. Unikać długotrwałego wystawienia na oddziaływanie ciepła lub promieni słonecznych (niebezpieczeństwo przegrzania).

Styki ładowarek i wkładek akumulatorowych należy utrzymywać w czystości

Dla zapewnienia optymalnej żywotności akumulatory po użyciu należy naładować do pełnej pojemności.

Dla zapewnienia możliwie długiej żywotności akumulatory należy wyjąć z ładowarki po ich naładowaniu.

W przypadku składowania akumulatorów dłużej aniżeli 30 dni:

Przechowywać je w suchym miejscu w temperaturze ok. 27°C.

Przechowywać je w stanie naładowanym do ok. 30% - 50%.

Ładować je ponownie co 6 miesięcy.

Ochrona przeciwprzeciążeniowa w akumulatorach litowo-jonowych

W przypadku przeciążenia akumulatora przez bardzo duży pobór prądu, na przykład wskutek ekstremalnie dużych momentów obrotowych, narzędzie ręczne z napędem elektrycznym wibruje przez 5 sekund, miga wskaźnik ładowania i narzędzie samoczynnie wyłącza się.

W celu ponownego włączenia narzędzia należy zwolnić przycisk przełączający, a następnie ponownie go włączyć. Przy ekstremalnych obciążeniach akumulator nagrzewa się za mocno. W takim przypadku wszystkie lampki wskaźnika ładowania migają tak długo, aż akumulator ochłodzi się. Po zgaśnięciu wskaźnika ładowania można kontynuować pracę.

Transport akumulatorów litowo-jonowych

Akumulatory litowo-jonowe podlegają ustawowym przepisom dotyczącym transportu towarów niebezpiecznych.

Transport tych akumulatorów winien odbywać się przy przestrzeganiu lokalnych, krajowych i międzynarodowych rozporządzeń i przepisów.

Odbiorcom nie wolno transportować tych akumulatorów po drogach od tak po prostu.

Komercyjny transport akumulatorów litowo-jonowych przez przedsiębiorstwa spedycyjne podlega przepisom dotyczącym transportu towarów niebezpiecznych. Przygotowania do wysyłki oraz transport mogą być wykonywane wyłącznie przez odpowiednio przeszkoloną osobę. Cały proces winien odbywać się pod fachowym nadzorem.

W czasie transportu akumulatorów należy przestrzegać następujących punktów:

Celem uniknięcia zwarcia należy upewnić się, że zestyki są zabezpieczone i zaizolowane.

Zwracać uwagę na to, aby zespół akumulatorów nie mógł się przemieszczać we wnętrzu opakowania. Nie wolno transportować akumulatorów uszkodzonych lub z wyciekającym z elektrolitem. Odnośnie dalszych wskazań należy zwrócić się do swojego przedsiębiorstwa spedycyjnego.

WSKAZÓWKI DOTYCZĄCE UŻYTKOWANIA

MONTAŻ

⚠ OSTRZEŻENIE!

Używaj tylko akcesoriów zalecanych do tego konkretnego narzędzia. Używanie innego wyposażenia jest niebezpieczne.

Montaż/demontaż głowic gwinciarских

Głowicę gwinciarską można włożyć z dowolnej strony narzędzia. Głowicę gwinciarską / adapter należy wkładać z właściwej strony narzędzia.

1. Wyjmij akumulator.
2. Zamontuj głowice gwinciarские / adaptery, jak przedstawiono na ilustracji
3. Przed rozpoczęciem gwintowania zawsze sprawdź, czy głowica gwinciarская jest zablokowana w narzędziu.
4. Aby wymontować głowicę, odblokuje pierścien blokujący głowicę i wyciągnij ją z narzędzia.

PROCES CIĘCIA

Sily gwintujące odporowe

Zawsze używaj podpórki dostarczonej z narzędziem. Ramię podporowe mocuje się do rury; pomaga ono przeciwdziałać siłom gwintowania.

OSTRZEŻENIE! Utrata kontroli podczas pracy może spowodować obrażenia ciała.

Korzystanie z przełącznika sterującego

Przełącznik sterujący można ustawić w trzech położeniach: ruch w prawo, ruch w lewo i blokada. Przed użyciem przełącznika sterującego zawsze zczekaj, aby silnik zatrzymał się całkowicie.

Aby włączyć obroty w prawo, wcisnij przełącznik sterujący z lewej strony narzędzia. **Przed użyciem sprawdź kierunek obrotów. Takie obroty powodują powstanie gwintów prawoskrętnych, gdy nóż do nacinania gwintów zostanie włożony z lewej (przedniej) strony narzędzia.**

Aby włączyć obroty w lewo, wcisnij przełącznik sterowania z prawej strony narzędzia. **Przed użyciem sprawdź kierunek obrotów. Takie obroty powodują powstanie gwintów prawoskrętnych, gdy nóż do nacinania gwintów zostanie włożony z prawej (tylnej) strony narzędzia.**

Zawsze blokuj spust lub wyjmij akumulator przed wykonaniem konserwacji, wymianą akcesoriów, składowaniem narzędzia i za każdym razem, gdy narzędzie nie jest używane.

Gwintowanie

Prawidłowo przygotuj rurę. Upewnij się, że rura jest prostopadle przycięta i ogratowana. Nacinanie rury pod kątem może uszkodzić nóż do nacinania gwintów podczas gwintowania i może utrudnić podłączenie głowicy. Rura musi być stabilna i zabezpieczona przed przewróceniem się podczas pracy z narzędziem. Użyj odpowiednich stojaków do rur, aby podprzeć rurę na całej długości.

OSTRZEŻENIE! Nie noś biżuterii, luźnej odzieży ani nie używaj szmatki podczas obsługi narzędzia. Nie noś rękawic, które mogą się zaczepić podczas pchania lub w pobliżu ruchomych części; zwiększa to ryzyko zaplątania się i obrażeń. Gdy noże do nacinania gwintów zaczepią się o rurę, gwinty zostaną nacięte, gdy noże najdą na koniec rury.

OSTRZEŻENIE! Narzędzie należy zawsze mocno trzymać, aby oprzeć się siłom narzędzia. W rzadkich przypadkach urządzenia pomocnicze mogą się ześlizgnąć i umożliwić ruch narzędzia.

Olejarką nałóż dużą ilość oleju do gwintowania na obszar roboczy. Zmniejszy to niezbędny moment obrotowy gwintowania, poprawi jakość gwintu i zwiększy żywotność noża do nacinania gwintów.

OSTRZEŻENIE! Nacięcia mogą być ostre. Usuń wszelkie wycieki oleju, aby zachować bezpieczne środowisko pracy.

W przypadku gwintów lewoskrętnych zmień wybór w prawo / w lewo.

Kontrola gwintów / Zastosowanie pierścienia kontrolnego

1. Zetrzyj olej, wióry oraz zanieczyszczenia z gwintu.
2. Sprawdź gwint. Gwinty powinny być gładkie, kompletne i mieć odpowiedni kształt. Jeśli widoczne są nieregularności, takie jak zerwanie gwintu, cienkie gwinty lub owalizacja rury, gwint może nie być szczelny.
3. Aby sprawdzić rozmiar gwintu pierścieniem kontrolnym, nakręć go na rurę i ręcznie dokręć. Koniec rury powinien być zlicowany z boku sprawdzianu (plus minus jeden obrót). Jeśli gwint nie ma odpowiedniego rozmiaru, odetnij go, wyreguluj głowicę i natnij kolejny gwint. **OSTRZEŻENIE!** Stosowanie gwintów, które nie są prawidłowo wymiarowane, może spowodować wycieki.

ONE-KEY™

Aby uzyskać więcej informacji o funkcjonalności ONE-KEY tego narzędzia, należy przeczytać załączoną instrukcję szybkiego uruchomienia lub wejść na stronę internetową www.milwaukeeetool.com/one-key. Aplikację ONE-KEY można pobrać na swój smartfon za pośrednictwem App Store lub Google Play.

W przypadku wyładowań elektrostatycznych połączenie Bluetooth zostanie przerwane. Należy wtedy ręcznie przywrócić połączenie. Urządzenie spełnia minimalne wymagania zgodnie z normami EN 55014-2 / EN 301 489-1 / EN 301 489-17.

Wyświetlacz ONE-KEY™

Świeci się na niebiesko: Zdalne sterowanie jest aktywne i może zostać włączone za pomocą aplikacji ONE-KEY™.

Miga na niebiesko: Narzędzie komunikuje się z aplikacją ONE-KEY™.

Miga na czerwono: Narzędzie zostało zablokowane ze względów bezpieczeństwa i może zostać odblokowane przez operatora za pomocą aplikacji ONE-KEY™.

CZYSZCZENIE

Osłodzić szczeliny z pyłu i zanieczyszczeń. Utrzymywać uchwyt w stanie czystym, suchym i wolnym od olejów i smarów. Do czyszczenia używać tylko łagodnego mydła i wilgotnej szmatki, ponieważ niektóre detergenty i rozpuszczalniki mogą uszkodzić części z tworzywa sztucznego i inne części izolowane. Zaliczają się do nich m.in. benzyna, terpentyna, rozcieńczalniki do lakierów i farb, rozpuszczalniki chlorowane, amoniak oraz detergenty do zastosowania w gospodarstwie domowym zawierające amoniak. Nigdy nie używać łatwopalnych i palnych rozpuszczalników w pobliżu narzędzi.

UTRZYMANIE I KONSERWACJA

Przed przystąpieniem do jakichkolwiek prac na elektronarzędziu należy wyjąć wkładkę akumulatorową.

Nigdy nie otwieraj gwintownicy, akumulatora ani ładowarki.

Sprawdź gwintownicę do rur pod kątem jakichkolwiek problemów takich jak hałas, zakleszczanie się ruchomych elementów, które mogą mieć wpływ na prawidłowe działanie narzędzia.

Sprawdź narzędzia tnące pod kątem pęknięć i innych oznak zużycia.

Sprawdź, czy noże do nacinania gwintów są ostre, i zawsze wymieniaj cały zestaw zużytych noży.

Wymień noże, gdy są wyszczerbione lub uszkodzone.

Zawsze wymieniaj cały zestaw noży do nacinania gwintów.

W celu uniknięcia obrażeń lub szkód nigdy nie należy zanurzać narzędzia, wymiennej baterii ani ładowarki w cieczy ani nie dopuszczać, aby ciecz przeniknęła do ich wnętrza.













Otwory wentylacyjne elektronarzędzia muszą być zawsze drożne.

Pozostałe prace serwisowe i naprawcze mogą być wykonywane wyłącznie przez autoryzowane warsztaty specjalistyczne.

Używać tylko i wyłącznie wyposażenia dodatkowego Milwaukee i części zamiennych Milwaukee. Gdyby trzeba było wymienić części, które nie zostały opisane, należy skontaktować się z przedstawicielem serwisu Milwaukee (patrz wykaz adresów punktów usługowych/gwarancyjnych).

Na życzenie można otrzymać rysunek widoku zespołu rozebranego. Przy zamawianiu należy podać numer oraz typ elektronarzędzia umieszczony na tabliczce znamionowej. Zamówienia można dokonać albo u lokalnych przedstawicieli serwisu, albo bezpośrednio w Techtronic Industries GmbH, Max-Eyth-Straße 10, 71364 Winnenden, Germany.

SYMBOLE

	Przed uruchomieniem elektronarzędzia zapoznać się uważnie z treścią instrukcji.
	UWAGA! OSTRZEŻENIE NIEBEZPIECZEŃSTWO!
	Przed przystąpieniem do jakichkolwiek prac na elektronarzędziu należy wyjąć wkładkę akumulatorową.
	Nie należy połykać baterii guzikowych!
	Zawsze zakładaj rękawice skórzane.
	Podczas pracy należy zawsze nosić okulary ochronne.
	Zawsze używaj ramienia podporowego.
	Trzymaj ręce z dala od ruchomych elementów.
	Zużyte baterie oraz zużyty sprzęt elektryczny i elektroniczny nie może być usuwany razem z odpadami pochodzącymi z gospodarstw domowych. Zużyte baterie oraz zużyty sprzęt elektryczny i elektroniczny należy gromadzić i usuwać oddzielnie. Przed utylizacją należy usunąć z urządzeń zużyte baterie, zużyte akumulatory oraz źródła światła. Proszę zasięgnąć informacji o centrach recyklingowych i punktach zbiorczych u władz lokalnych lub u wyspecjalizowanego dostawcy. W zależności od lokalnych przepisów, sprzedawcy detaliczni mogą być zobowiązani do bezpłatnego odbioru zużytego sprzętu elektrycznego i elektronicznego. Poprzez ponowne wykorzystanie i recykling zużytych baterii oraz zużytego sprzętu elektrycznego i elektronicznego pomagamy zmniejszać zapotrzebowanie na surowce. Zużyte baterie (zwłaszcza baterie litowo-jonowe) oraz zużyty sprzęt elektryczny i elektroniczny zawierają cenne materiały nadające się do recyklingu, które mogą mieć negatywny wpływ na środowisko naturalne i zdrowie użytkownika, jeśli nie zostaną zutilizowane w sposób przyjazny dla środowiska. Przed utylizacją zużytego sprzętu należy usunąć wszelkie zamieszczone na nim dane osobowe.
	Proszę zasięgnąć informacji o centrach recyklingowych i punktach zbiorczych u władz lokalnych lub u wyspecjalizowanego dostawcy.
V	Napięcie
	Prąd stały
	Europejski Certyfikat Zgodności

**UK
CA**

Brytyjski Certyfikat Zgodności



Ukraiński Certyfikat Zgodności

EAC

Euroazjatycki Certyfikat Zgodności

MŰSZAKI ADATOK**M18 FPT114**

Felépítés	Csőmenetvágó
Gyártási szám	4913 82 01 XXXXXX MJJJJ
Akkumulátor feszültség	18 V =
Bluetooth-frekvenciasáv (frekvenciasávok)	2400 - 2483,5 MHz
Nagyfrekvenciájú	3,0 dBm
Bluetooth-verzió	4.2 BT signal mode
Névleges fordulatszám	0 - 35 min ⁻¹
Kapacitás	1/8" - 1 1/4" (DN6 - DN32)
Vágófejek	Milwaukee FPT114H Ridgid 11-R
Súly a 01/2014 EPTA-eljárás szerint (Li-Ion 5.0 Ah ... 12.0 Ah)	6,1... 6,9 kg
Súly (csak a szerszám)	4,8 kg
Üzemeléshez ajánlott környezeti hőmérséklet	-18 ... +50 °C
Ájánlott akkucsomagok	M18B5 - M18B9; M18HB...
Ájánlott töltőkészülékek	M12-18...; M18DFC; M1418C6
Zajinformáció: A közölt értékek megfelelnek az EN 62841 szabványnak. A készülék munkahelyi zajszintje tipikusan:	
Hangnyomás szint / K bizonytalanság	77 dB (A) / 3 dB (A)
Hangteljesítmény szint / K bizonytalanság	88 dB (A) / 3 dB (A)
Hallásvédő eszköz használata ajánlott!	
Vibráció-információk: Összesített rezgésértékek (három irány vektoriális összeg az EN 62841-nek megfelelően meghatározva.	
rezgésemisszió érték a_{rh} / K bizonytalanság	0,70 m/s ² / 1,5 m/s ²

FIGYELMEZTETÉS!

Az adatlapon feltüntetett rezgés- és zajkibocsátási szint mérésére az EN 62841 szabványos vizsgálati módszere alapján került sor, és a kapott értékek az egyes szerszámok összehasonlítására használhatók. Az értékek az expozíció előzetes értékelésében használhatók. A feltüntetett rezgés- és zajkibocsátási szint a szerszám főbb alkalmazásait tükrözi. Mindazonáltal, ha a szerszámot különböző alkalmazásokra, eltérő tartozékokkal használják, illetve a szerszám nincs megfelelően karbantartva, a rezgés- és zajkibocsátási szint eltérő lehet. Ez jelentősen növelheti az expozíciós szintet a teljes munkafolyamat során.

A rezgésnek és zajnak való expozíció becsült szintjét is figyelembe kell venni a szerszám kikapcsolásakor, illetve olyankor, ha a szerszám üzemel, de valójában nem történik vele munkavégzés. Ez jelentősen csökkentheti az expozíciós szintet a teljes munkafolyamat során.

Határozzon meg további biztonsági intézkedéseket, hogy védje a kezelőt a rezgés- és/vagy zajhatásoktól. Ilyen intézkedések pl.: a szerszámok és tartozékok karbantartása, a kéz melegen tartása, munkarend-szervezés.

FIGYELMEZTETÉS!

Olvasson el minden, a géppel együtt megkapott biztonsági utalást, utasítást, ábrázolást és adatot. Ha nem tartja be a következő előírásokat, akkor ez áramütéshez, tűzhoz és/vagy súlyos személyi sérülésekhez vezethet.

Kérjük a későbbi használatra gondosan őrizze meg ezeket az előírásokat.

BIZTONSÁGI UTASÍTÁSOK CSŐMENETVÁGÓK SZÁMÁRA

- Mindig használja a szerszámhoz mellékelte tartóeszközt. Az irányítás elvesztése az üzemeltetés során személyi sérüléshez vezethet.
- A szerszám működtetése közben tartsa begombolva a felsőrészeket és kabátokat. Ne nyúljon át a szerszámon vagy a csővön. A ruházat becsipódhat a csőbe vagy a szerszámba, és beakadáshoz vezethet.
- Csak egy személy irányíthatja a munkafolyamatot és a szerszám működtetését. További személyek bevonása a folyamatba szándékolatlan működtetéshez és személyi sérüléshez vezethet.
- Tartsa tisztán a padlót olyan csúszós anyagoktól, mint például olaj. A csúszós padló baleseteket idézhet elő.

TOVÁBBI BIZTONSÁGI ÉS MUNKAVÉGZÉSI UTASÍTÁSOK

- A vágófej csőre helyezésekor vagy eltávolításakor tartsa erősen a szerszámot az erőnek való ellenállás érdekében attól függetlenül, hogyan használja a tartóeszközt. Ez csökkenti az ütődések, zúzódasok és más sérülések kockázatát.
- Ne használjon olyan vágófejeket, amelyek kopás jeleit mutatják, tompák vagy sérültek. Az éles vágóeszközök alacsonyabb nyommatékat igényelnek, a szerszám pedig könnyebben irányítható.

• Csak a következőket használja:

- Milwaukee FPT114H
- Ridgid 11-R 1/8" - 1 1/4"

• Ne tárolja a vágófejeket a szerszámban a fém a fémnek kopás megelőzése érdekében.

- Mindig megfontoltan járjon el, és legyen körültekintő a szerszámok használata során.** Nem lehetséges előre látni minden olyan szituációt, amely veszélyes helyzetet eredményezhet. Ne használja ezt a szerszámot, ha nem értené ezt a használati útmutatót, illetve ha úgy érezné, hogy a munka meghaladja az Ön képességeit; forduljon a Milwaukee Tool munkatársaihoz vagy képzett szakemberhez további információ-órárt vagy képzésért.
- Ne távolítsa el a címkeket és tipustáblákat.** Ezek a jelzések fontos információkat tartalmaznak. Ha ezek a címkek már nem olvashatók vagy hiányoznak, forduljon a MILWAUKEE ügyfélszolgálatához az ingyenes pótlás érdekében.

FIGYELMEZTETÉS!

A homokszórás, fűrészelés, csiszolás, fúrás és más építkezési tevékenységek során rákot, születési rendellenességeket okozó vagy más, reprodukciót károsító hatású vegyi anyagok szabadulhatnak fel. Ilyen anyagok lehetnek például a következők:

- ólomázisú festékből származó ólom
- téglából, cementből és más kőművesipari termékekből származó kristályos szilícium-dioxid
- vegyszerelt faanyagokból származó arzén és króm.

Az ilyen kitétségek kockázata attól függ, hogy Ön milyen gyakorisággal végez ilyen típusú munkát. Az ilyen vegyi anyagoknak való kitétség csökkentése érdekében: jól szellőző területen és jóváhagyott biztonsági felszerelésekkel dolgozzon, mint például az olyan pormaszkok, amelyeket kifejezetten mikroszkopikus részecskék kiszűrésére fejlesztettek ki.



FIGYELMEZTETÉS! Az eszköz lítium gombaelemeket tartalmaz. Az új vagy használt elem akár 2 órán belül súlyos belső égési sérülést okozhat és halálhoz vezethet, ha lenyelik vagy ha a testbe kerül. Mindig rögzítse az elemtartó fedelét. Ha a fedél nem zár stabilan, akkor állítsa le az eszközt, vegye ki az elemet és tartsa gyermekek által nem hozzáférhető helyen. Azonnal hívjon orvost, ha úgy véli, hogy valaki lenyelte az elemet vagy más módon a testébe került.

RENDELTETTÉSSZERŰ HASZNÁLAT

A szerszám csömenetek és csavarmentek vágására szolgál jobb- és balmenetek számára, 1/4" méretig. A rendeltetési céltól eltérő minden más felhasználás tilos.

A terméket csak rendeltetés szerűen használja.

FENNMARADÓ VESZÉLYEK

Szabályos használat esetén sem lehet minden fennmaradó kockázatot kizárni. A használat során a következő veszélyek keletkezhetnek, amelyekre a kezelőnek különösen figyelnie kell:

- Vibráció okozta sérülések. A készüléket az e célra szolgáló markolatoknál fogja meg és korlátozza a munka- és expozíciós időt.
- A zajterhelés halláskárosodást okozhat. Viseljen hallásvédőt és korlátozza az expozíciós időt.
- Szennyrészecskék által okozott szemsérülések. Viseljen mindig védőszemüveget, erős hosszú nadrágot, kesztyűt és ellenálló lábbelit.
- Mérgező porok belélegzése

LI-ION AKKUKRA VONATKOZÓ ÚTMUTATÁSOK

Li-ion akkuk használata

A hosszabb ideig üzemben kívüli lévő akkumulátort használat előtt ismételtelen fel kell tölteni.

50°C feletti hőmérsékletnél csökkenhet az akkumulátor teljesítménye. Kerülni kell a túlzottan meleg helyen vagy napon történő hosszabb idejű tárolást.

A töltő és az akkumulátor csatlakozóit mindig tisztán kell tartani.

Az optimális élettartam érdekében használat után az akkukat teljesen fel kell tölteni.

A lehetőleg hosszú élettartamhoz az akkukat feltöltés után ki kell venni a töltőkészülékből.

Az akku 30 napot meghaladó tárolása esetén:

Az akkut kb. 27 °C-on, száraz helyen kell tárolni.

Az akkut kb. 30-50%-os töltöttségi állapotban kell tárolni.

Az akkut 6 havonta újra fel kell tölteni.

Akku-túlterhelés elleni védelem Li-ion akkuknál

Az akku nagyon nagy áramfelhasználása következtében fellépő túlterhelése esetén - pl. rendkívül magas forgatónyomatékok, a fűrés megszorulása, hirtelen leállítás vagy rövidzárlat miatt – az elektromos szerszám 5 másodpercen keresztül vibrál, a töltéskijelző villog és az elektromos szerszám magától kikapcsol.

Az újbóli bekapcsoláshoz engedje el a nyomókapcsolót, majd kapcsolja be ismét. Rendkívüli terheléseknél az akku túlságosan felmelegszik. Ebben az esetben a töltéskijelző minden lámpája addig villog, amíg az akku le nem hűl. Ha a töltéskijelző kialszik, utána tovább lehet dolgozni.

Lítium-ion akkuk szállítása

A lítium-ion akkuk a veszélyes áruk szállítására vonatkozó törvényi rendelkezések hatálya alá tartoznak.

Az ilyen akkuk szállításának a helyi, országos és nemzetközi előírások és rendelkezések betartása mellett kell történnie.

A fogyasztók minden további nélkül szállíthatják az ilyen akkukat közúton.

A lítium-ion akkuk szállítmányozási vállalatok általi kereskedelmi célú szállítására a veszélyes áruk szállítására vonatkozó rendelkezések érvényesek. A kiszállítás előkészítését és a szállítást kizárólag megfelelő képzettségű személyek végezhetik. A teljes folyamatnak szakmai felügyelet alatt kell történnie.

A következő pontokat kell figyelembe venni akkuk szállításakor:

Biztosítsa, hogy a rövidzárlatok elkerülése érdekében az érintkezők védve és szigetelve legyenek.

Ügyeljen arra, hogy az akkucsomag ne tudjon elcsúszni a csomagoláson belül. Tilos sérült vagy kifolyt akkukat szállítani. További útmutatásokról forduljon szállítványozási vállalatához.

A HASZNÁLATRA VONATKOZÓ ÚTMUTATÁSOK

ÖSSZESZERELÉS



FIGYELMEZTETÉS! Csak kifejezetten ehhez a szerszámmal ajánlott tartozékokat használjon. Más tartozékok veszélyesek lehetnek.

A vágófejek beszerelése/eltávolítása

A vágófej a szerszám bármelyik oldaláról behelyezhető.

A vágófej/adapter a szerszám megfelelő oldaláról helyezhető be.

1. Vegye ki az akkumulátort.
2. Szerelje be a vágófejeket/adaptereket az ábrán látható módon.
3. A vágás megkezdése előtt mindig ellenőrizze a vágófej megfelelő rögzítését a szerszámban.
4. Az eltávolításhoz lazítsa meg a vágófejrögzítő gyűrűt, és húzza ki a vágófejet a szerszámból.

ÜZEMELTETÉS

Ellenállás a menetvágási erőknél

Mindig használja a szerszámhoz mellékelt tartóeszközt. A rögzítőkar a csőre csatlakozik, és segít ellenállni a menetvágási erőknél.

FIGYELMEZTETÉS! Az irányítás elvesztése az üzemeltetés során személyi sérüléshez vezethet.

A vezérlőkapcsoló használata

A vezérlőkapcsoló három pozícióba állítható: óramutató járásával megegyező, óramutató járásával ellentétes, valamint lezárt. A vezérlőkapcsoló használata előtt várja meg a motor teljes leállítását.

Az óramutató járásával megegyező forgás érdekében nyomja be a vezérlőkapcsolót a szerszám bal oldala felől. **A használat előtt ellenőrizze a forgási irányt. Ez a forgás jobbméretes vágást eredményez, ha a vágófejet a szerszám bal (elülső) oldala felől helyezik be.**

Az óramutató járásával ellentétes forgás érdekében nyomja be a vezérlőkapcsolót a szerszám jobb oldala felől. **A használat előtt ellenőrizze a forgási irányt. Ez a forgás jobbméretes vágást eredményez, ha a vágófejet a szerszám jobb (hátsó) oldala felől helyezik be.**

Mindig zárja le a vezérlőkapcsolót vagy távolítsa el az akkumulátort karbantartás, tartozékok cseréje és a szerszám tárolása előtt, illetve ha nem használja a szerszámot.

Menetek

Készítse elő megfelelően a csövet. Győződjön meg arról, hogy a csövet egyenesen vágják le és lesorjazzák. A ferdén levágott cső kárt tehet a vágófejekben a menetvágás során, és a vágófej bekapcsolásának nehézségét okozhatja. A felhasználás során a csőnek stabilnak és rögzítettnek kell lennie a felbillenés megelőzése érdekében. Használjon megfelelő csőtartókat a cső hosszának alátámasztására.

FIGYELMEZTETÉS! Ne viseljen ékszereket, lazán illeszkedő ruházatot, és ne használjon rongyot a szerszám üzemeltetése során. Ne viseljen becsípődésre hajlamos kesztyűt a mozgó részekben vagy azok közelében; ez növeli a beakadás és sérülések kockázatát. Amikor a vágófejek befogják a csövet, megkezdődik a menetvágás, amint a vágófejek a cső végére húzzák magukat.

FIGYELMEZTETÉS! Mindig erősen tartsa a szerszámot az erőknél való ellenállás érdekében. A rögzítőeszközök ritkán elcsúszhatnak, a szerszám pedig elmozdulhat.

Használjon olajozót, és vigyen fel nagyobb mennyiségű vágóolajat a területre. Ez csökkenti a szükséges menetvágási nyomatókat, növeli a menet minőségét és a vágófej élettartamát.

FIGYELMEZTETÉS! A vágott felületek élesek lehetnek. Tisztítsa fel a kiömlött olajmaradványokat a biztonságos munkakörnyezet fenntartása érdekében.

Balmenetes felhasználás esetén fordítsa meg az óramutató járásával megegyező/ellentétes beállítását.

A menetek ellenőrzése/mérőgyűrű használata

1. Töröljön le minden olajat, sorját vagy törmeléket a menetről.
2. Vizsgálja meg a menetet. A meneteknek simának, teljesnek és megfelelő formájúnak kell lenniük. Az olyan rendellenességek, mint a menetszakadás, a vékony menet vagy a cső egyenetlensége, a menet nem megfelelő tömítését eredményezik.
3. A menet méretének mérőgyűrűvel történő ellenőrzéséhez csavarja fel a mérőgyűrűt a csőre, és szorítsa meg kézzel. A cső végének egy szintben kell lennie a mérőgyűrű oldalával (+/- egy fordulat). Ha a menet nem illeszkedik megfelelően, akkor vágja le a menetet, állítsa be a vágófejet, és vágjon egy másik menetet. **FIGYELMEZTETÉS!** A nem megfelelően illeszkedő menet használata szivárgásokat okozhat.

ONE-KEY™

Ha többet kíván tudni a szerszám ONE-KEY funkcionalitásáról, olvassa el a mellékelt gyorsindítási útmutatót, vagy keressen fel bennünket az interneten a www.milwaukeetool.com/one-key címen. A ONE-KEY alkalmazás letölthető okostelefonjára az App Store-ból vagy a Google Play áruházból.

Ha elektrosztatikus kisülések történnek, akkor a Bluetooth-kapcsolat megszakad. Ilyen esetben manuálisan állítsa helyre a kapcsolatot. A készülék megfelel az EN 55014-2 / EN 301489-1 / EN 301489-17 szabványok szerinti minimális követelményeknek.

ONE-KEY™ kijelző

Kéken világít: A vezeték nélküli kapcsolat aktív és az ONE-KEY™ alkalmazással beállítható.

Kéken villog: A szerszám kommunikál az ONE-KEY™ alkalmazással.

Pirosan villog: A szerszám biztonsági okokból le lett tiltva, és a kezelő az ONE-KEY™ alkalmazással oldhatja fel a letiltást.

TISZTÍTÁS

Tisztítsa meg a nyílásokat a portól és törmelékektől. A markolatot tartsa tisztán, szárazon, olajtól és zsírtól mentesen. A tisztításra kizárólag enyhén mosószeres vizet és puha rongyot használjon, mivel bizonyos tisztító- és oldószerek kárt tehetnek a műanyag és más szigetelt részekben. Ilyen anyagnak számít többek között a benzin, a terpentin, a lakkhígító, a festékkihígító, a klórtartalmú tisztítóoldatok, az ammónia és az ammóniatartalmú háztartási tisztítószerek. Szerszámok közelében soha ne használjon gyúlékony vagy éghető oldószereket.

KARBANTARTÁS

Karbantartás, javítás, tisztítás, stb. előtt az akkumulátort ki kell venni a készülékből.

Soha ne nyissa fel a csőmenetvágót, a kivehető akkumulátort vagy a töltőt.

Vizsgálja meg a csőmenetvágót bármilyen olyan probléma – zaj, mozgó alkatrészek beszorulása – tekintetében, amely befolyással lehet a szerszámmra.

Ellenőrizze, hogy nincsenek-e repedések és egyéb elhasználódási nyomok a vágószerszámokon.

Ellenőrizze, hogy a vágófejek élesek-e, és mindig garnitúrában cserélje az elhasználódott vágófejeket.

Cserélje ki a vágópórákat, ha töredezettek vagy sérültek.

A vágófejeket mindig garnitúrában cserélje.

A sérülés és károsodás elkerülése érdekében a szerszámot, a cserélhető akkumulátort és a töltőt soha ne merítse folyadékba, és ne engedje folyadék behatolását ezekbe.













A készülék szellőzőnyílásait mindig tisztán kell tartani.

További szerviz- és javítási munkát csak hivatalos szakszervezet végezhetnek.

Csak Milwaukee tartozékokat és Milwaukee pótalkatrészeket szabad használni. Az olyan elemeket, melyek cseréje nincs ismertetve, cseréltesse ki Milwaukee szervizzel (lásd Garancia/Ügyfélszolgálat címei kiadványt).

Szükség esetén a készülékek robbantott ábráját - a készülék típusa és azonosító száma alapján a területileg illetékes TTI márkaszerviztől vagy közvetlenül a gyártótól (Techtronic Industries GmbH, Max-Eyth-Straße 10, 71364 Winnenden, Germany) lehet kérni.

SZIMBÓLUMOK

	Kérjük alaposan olvassa el a tájékoztatót mielőtt a gépet használja.
	FIGYELEM! FIGYELMEZTETÉSI VESZÉLY!
	Karbantartás, javítás, tisztítás, stb. előtt az akkumulátort ki kell venni a készülékből.
	A gombelemet ne nyelje le!
	Mindig bőrcsiztyút viseljen.
	Munkavégzés közben ajánlatos védőszemüveget viselni.
	Mindig használja a rögzítőkart.
	Tartsa távol kezét a mozgó alkatrészekről.
	A hulladékelemeket, az elektromos és elektronikus berendezések hulladékait nem szabad a háztartási hulladékkal együtt ártalmatlanítani. A hulladékelemeket, az elektromos és elektronikus berendezések hulladékait elkülönítve kell gyűjteni és ártalmatlanítani. Az ártalmatlanítás előtt távolítsa el a hulladékelemeket, a hulladékkumulátorokat és az izzókat a berendezésekből. A helyi hatóságoknál vagy szakkereskedőjénél tájékozódjon a hulladékudvarokról és gyűjtőhelyekről. A helyi rendelkezésektől függően a kiskereskedők kötelesek lehetnek a hulladékelemeket, az elektromos és elektronikus berendezések hulladékait ingyenesen visszavenni. A hulladékelemek, az elektromos és elektronikus berendezések hulladékainak újrahasználatával és újrahasznosításával járuljon hozzá a nyersanyagszükséglet csökkentéséhez. A hulladékelemek (mindenekelőtt a lítium-ion elemek), az elektromos és elektronikus berendezések hulladékai értékes újrahasznosítható anyagokat tartalmaznak, melyek környezetvédelmi szempontból nem megfelelő ártalmatlanítás esetén negatív hatással lehetnek a környezetre és az Ön egészségére. Ártalmatlanítás előtt törölje a használt készüléken lévő lehetséges személyes adatokat.
	A helyi hatóságoknál vagy szakkereskedőjénél tájékozódjon a hulladékudvarokról és gyűjtőhelyekről.
V	Feszültség
	Egyenáram
	Európai megfelelőségi jelölés

**UK
CA**

Egyesült királyságbeli megfelelőségi jelölés



Ukrán megfelelőségi jelölés

EAC

Eurázsiai megfelelőségi jelölés

TEHNIČNI PODATKI**M18 FPT114**

Model	Rezalnik navojev
Proizvodna številka	4913 82 01 XXXXXX MJJJJ
Napetost izmenljivega akumulatorja	18 V =
Bluetooth-Frekvenčni pas (Frekvenčni pasovi)	2400 - 2483,5 MHz
Visokofrekvenčna	3,0 dBm
Bluetooth-verzija	4.2 BT signal mode
Nazivno število vrtljajev	0 - 35 min ⁻¹
Kapaciteta	1/8" - 1 1/4" (DN6 - DN32)
Rezalne glave	Milwaukee FPT114H Ridgid 11-R
Teža po EPTA-proceduri 01/2014 (Li-Ion 5.0 Ah ... 12.0 Ah)	6,1... 6,9 kg
Teža (samo orodje)	4,8 kg
Priporočena temperatura okolice za obratovanje	-18 ... +50 °C
Priporočeni kompleti akumulatorjev	M18B5 - M18B9; M18HB...
Priporočeni polnilniki	M12-18...; M18DFC; M1418C6

Informacije o hrupnosti: Vrednosti merjenja ugotovljene ustrezno z EN 62841.

Raven hrupnosti naprave ovrednotena z A, naša tipično:

Nivo zvočnega tlaka / Nevarnost K 77 dB (A) / 3 dB (A)

Višina zvočnega tlaka / Nevarnost K 88 dB (A) / 3 dB (A)

Nosite zaščito za sluh!

Informacije o vibracijah: Skupna vibracijska vrednost (Vektorska vsota treh smerdoločena ustrezno EN 62841.

Vibracijska vrednost emisij a_n / Nevarnost K 0,70 m/s² / 1,5 m/s²

⚠ OPOZORILO!

Raven vibracij in hrupa, navedena v tem informativnem listu, je bila izmerjena v skladu s standardiziranim preskusom iz EN 62841 in jo je mogoče uporabljati za primerjavo orodij med seboj. Mogoče jo je tudi uporabiti za predhodno oceno izpostavljenosti.

Navedena raven vibracij in hrupa predstavlja glavno uporabo orodja. Če pa se orodje uporablja za različne namene, z različnimi dodatki ali slabo vzdrževano, se lahko vibracije in hrup razlikujejo. To lahko znatno poveča raven izpostavljenosti v celotnem delovnem obdobju.

Pri oceni ravni izpostavljenosti vibracijam in hrupu je treba upoštevati tudi čas, ko je orodje izklopljeno ali ko teče, vendar dejansko ne opravlja dela. To lahko bistveno zmanjša raven izpostavljenosti v celotnem delovnem obdobju.

Ugotovite dodatne varnostne ukrepe za zaščito upravljalca pred učinki vibracij in/ali hrupa, kot so: vzdrževanje orodja in dodatkov, tople roke, organizacija delovnih vzorcev.

⚠ OPOZORILO! Preberite vse varnostne napotke, navodila, prikaze in podatke, ki ste jih prejeli skupaj z napravo. Zaradi nespoštovanja spodaj navedenih navodil lahko pride do električnega udara, požara in/ali težkih telesnih poškodb.

Vsa opozorila in napotila shranite, ker jih boste v prihodnje še potrebovali.

VARNOSTNA NAVODILA ZA REZALNIKE NAVOJEV

- Vedno uporabljajte podporno napravo, priloženo orodju. Izguba nadzora med delovanjem lahko pripelje do telesnih poškodb.
- Med delovanjem orodja naj bodo rokavi in jakne zapeti. Ne segajte po orodju ali cevi. Oblačila se lahko ujamejo v cevi ali orodja, kar povzroči zapletanje.
- Samo ena oseba mora nadzorovati delovni postopek in delovanje orodja. Dodatne osebe, vključene v postopek, lahko povzročijo nenamerno delovanje in telesne poškodbe.
- Tla naj bodo suha in brez spolzkih materialov, kot je olje. Spolzka tla lahko privedejo do nesreč.

NADALJNA VARNOSTNA IN DELOVNA OPOZORILA

- Pri rezanju navoja ali podpiranju rezalne glave cevi trdno držite orodje, da se uprete silam ne glede na uporabljeno podporno napravo. To bo zmanjšalo tveganje za udarce, zmečkanine in druge telesne poškodbe.
- Ne uporabljajte matric, ki kažejo znake obrabe, so tope ali poškodovane. Ostro rezalno orodje zahteva manj navora in orodje je lažje nadzorovati.

• Uporabljajte samo:

- Milwaukee FPT114H
- Ridgid 11-R 1/8" - 1 1/4"

• Ne shranjujte matric v orodju, da preprečite obrabo kovin na kovinah.

• Pri uporabi orodja vedno uporabljajte zdrav razum in bodite previdni. Vseh situacij, ki bi lahko privedle do nevarnega rezultata, ni mogoče predvideti. Tega orodja ne uporabljajte, če ne razumete teh navodil za uporabo ali če menite, da je delo zunaj vaših zmožnosti. Za dodatne informacije ali usposabljanje se obrnite na Milwaukee Tool ali usposobljenega strokovnjaka.

• Etiket in tipskih tablic ne odstranjajte. Te tablice vsebujejo pomembne informacije. Kadar te oznake niso več berljive ali manjkajo, se obrnite na MILWAUKEE-servisno službo, za prejem brezplačnega nadomestila.

⚠ OPOZORILO!

Nekatere vrste prahu, ki nastane zaradi električnega brušenja, žaganja, brušenja, vrtnanja in drugih gradbenih dejavnosti, vsebujejo kemikalije, za katere je znano, da povzročajo raka, prirojene okvare ali drugače škodujejo sposobnosti reprodukcije. Nekateri primeri teh kemikalij so:

- svinec iz barve na osnovi svinca
- kristalni silicijev dioksid iz opeke in cementa ter drugih zidanih izdelkov ter
- arzena in kroma iz kemično obdelanega lesa.

Tveganje pri tej izpostavljenosti je različno in odvisno od tega, kako pogosto opravljate to vrsto dela. Za zmanjšanje izpostavljenosti tem kemikalijam: delajte v dobro prezračenem prostoru in delajte z odobreno varnostno opremo, kot so maske za zaščito pred prahom, ki so posebej izdelane za filtriranje mikroskopskih delcev.



⚠ OPOZORIL! Ta naprava ima gumbasto/litijevo baterijo. Nova ali rabljena baterija lahko povzroči hude notranje opekline in povzroči smrt v samo 2 urah, če se pogoltno ali pride v telo na kakšen drug način. Vedno zavarujte pokrov na predelu za baterije. Če se predel ne zapira varno, zaustavite napravo, odstranite baterijo in jo hranite zunaj dosega otrok. Če menite, da je nekdo pogoltnil baterijo ali je prišla v telo na kakšen drug način, takoj poiščite zdravniško pomoč.

UPORABA V SKLADU Z NAMEMBNOSTJO

To orodje je namenjeno za rezanje navojev cevi in navojev vijakov za desni in levi navoj velikosti do 1 1/4". Druge uporabe, ki niso namenjene namenu, so prepovedane.

Izdelka ne uporabljajte na noben drugačen način od navedenega za predvideno uporabo.

PREOSTALE NEVARNOSTI

Tudi pri pravilni uporabi vseh pretalih tveganj ni mogoče izključiti. Pri uporabi lahko pride do sledečih nevarnosti, na katere naj bo uporabnik zmeraj pozoren:

- Vsled vibracij povzročene poškodbe. Napravo držite za temu namenu predvidene ročaje in omejite čas dela in izpostavljenosti.
- Obremenitev s hrupom lahko privede do poškodb sluha. Nosite zaščitno sluha in omejite dovo izpostavljenosti.
- Vsled delcev nečistoč povzročene poškodbe oči. Nosite zmeraj zaščitna očala, močne dolge hlače, rokavice in močno obutev.
- Vdihavanje nevarnih prahov.

NAPOTKI ZA LITIJ-IONSKE AKUMULATORJE

Uporaba litij-ionskih akumulatorjev

Izmenljive akumulatorje, ki jih daljši čas niste uporabljali, pred uporabo naknadno napolnite.

Temperatura nad 50°C zmanjšuje zmogljivost izmenljivega akumulatorja. Izogibajte se daljšemu segrevanju zaradi sončnih žarkov ali gretja.

Pazite, da ostanje priključni kontakti na polnilnem aparatu in izmenljivem akumulatorju čisti.

za optimalno življenjsko dobo je potrebno akumulatorje po uporabi do konca napolniti.

Za čim daljšo življenjsko dobo naj se akumulatorji po napolnitvi vzamejo ven iz naprave za polnjenje.

Pri skladiščenju akumulatorjev dalj kot 30 dni:

Akumulator skladiščiti pri 27°C in na suhem.

Akumulator skladiščiti pri 30%-50% stanja polnjenja.

Akumulator spet napolniti vsakih 6 mesecev.

Preobremenitvena zaščita litij-ionskih akumulatorjev

V primeru preobremenitve akumulatorja zaradi visoke porabe toka, npr. ekstremno visokih vrtilnih momentov, nenadne zaustavitve ali kratkega stika, električno orodje 5 sekund vibrira, prikazovalnik polnjenja utripa, električno orodje pa se samodejno izklopi.

Za ponoven vklop izpusite pritisno stikalo in nato znova vklopite. Pod ekstremnimi obremenitvami se akumulator premočno segreva. V tem primeru utripajo vse lučke prikazovalnika polnjenja dokler se akumulator ne ohladi. Za tem, ko prikazovalnik polnjenja ugasne lahko z delom nadaljujemo.

Transport litij-ionskih akumulatorjev

Litij-ionski akumulatorji so podvrženi zakonskim določbam transporta nevarnih snovi.

Transport teh akumulatorjev se mora izvajati upoštevajoč lokalne, nacionalne in mednarodne predpise in določbe.

Potrošniki lahko te akumulatorje še nadalje transportirajo po cesti.

Komercialni transport litij-ionskih akumulatorjev s strani špeditskih podjetij je podvržen določbam transporta nevarnih snovi. Priprava odpreme in transporta se lahko vrši izključno s strani ustrezno izoliranih oseb. Celoten proces je potrebno strokovno spremljati.

Pri transportu akumulatorjev je potrebno upoštevati sledeče točke:

V izogib kratkim stikom zagotovite, da bodo kontakti zaščiteni in izolirani.

Bodite pozorni na to, da paket akumulatorja v notranjosti embalaže ne bo mogel zdrsniti. Poškodovanih ali iztekajočih akumulatorjev ni dovoljeno transportirati. Za nadaljnja navodila se obrnite na vaše špeditsko podjetje.

PRACOVNE POKYNY

SESTAVLJANJE

⚠ OPOZORIL!

Uporabljajte izključno pribor, ki je posebej priporočen za to orodje. Drugi pribor je lahko nevaren.

Namestitve/odstranjevanje rezalnih glav

Rezalne glave lahko vstavite z obeh strani orodja.

Rezalne glave/adapterji morajo biti vstavljeni s pravilne strani orodja.

1. Odstranite baterijski sklop.
2. Namestite rezalne glave/adapterje, kot je prikazano na sliki
3. Preden začnete rezati, vedno preverite, ali je rezalna glava pritrjena v orodju.
4. Če jo želite odstraniti, sprostite varovalni obroč navojne rezilne glave in izvlecite rezalno glavo iz orodja.

UPRAVLJANJE

Upiranje navojnim silam

Vedno uporabljajte podporno napravo, priloženo orodju. Nosilec se pritrji na cev in pomaga pri upiranju navojnim silam.

OPOZORIL! Izguba nadzora med delovanjem lahko pripelje do telesnih poškodb.

Uporaba kontrolnega stikala

Kontrolno stikalo se lahko nastavi na tri položaje: v smeri urnega kazalca, v nasprotni smeri urnega kazalca in zaklepanje. Pred uporabo kontrolnega stikala vedno počakajte, da se motor popolnoma ustavi.

Za vrtenje v smeri urnega kazalca pritisnite kontrolno stikalo z leve strani orodja. **Pred uporabo preverite smer vrtenja. To vrtenje ustvari desni navoj, ko je rezalna glava vstavljena z leve (sprednje) strani orodja.**

Za vrtenje v nasprotni smeri urnega kazalca pritisnite kontrolno stikalo z desne strani orodja. **Pred uporabo preverite smer vrtenja. To vrtenje ustvari desni navoj, ko je rezalna glava vstavljena z desne (zadnje) strani orodja.**

Pred vzdrževanjem, menjavo pribora, shranjevanjem orodja in kadar koli orodje ni v uporabi vedno zaklenite sprožilec ali odstranite baterijo.

Rezanje navojev

Pravilno pripravite cev. Prepričajte se, da je cev ravno odrezana in pobrušena. Cev, odrezana pod kotom, lahko med rezanjem navoja poškoduje rezalno glavo in povzroči težave pri vpenjanju rezalne glave. Cev mora biti stabilna in pritrjena, da se med uporabo ne prevrne. Za podporo dolgih cevi uporabite ustrezna stojala za cevi.

OPOZORILO! Med uporabo orodja ne nosite nakita, širokih oblačil ali krpe. Med potiskanjem ali v bližini premikajočih se delov ne nosite rokavic, ki bi se lahko zataknille; to povečuje tveganje zaptanjanja in telesnih poškodb. Ko se rezalne glave zataknejo za cev, se navoji režejo, ko se rezilne glave povlečejo do konca cevi.

OPOZORILO! Vedno trdno držite orodje, da se uprete silam orodja. Podporne naprave lahko v redkih primerih zdrsnejo in povzročijo premikanje orodja.

Uporabite pripravo za nanašanje olja in na to območje nanesite zadostno količino olja za rezanje navojev. To bo zmanjšalo potrebni navor navojev, izboljšalo kakovost rezanja navojev in podaljšalo življenjsko dobo rezalne glave.

OPOZORILO! Rezila so lahko ostra. Očistite razlita olja, da ohranite varno delovno okolje.

Za levi navoj obrnite izbere v smeri urnega kazalca/v nasprotni smeri urnega kazalca.

Pregled navojev/uporaba kaliberskega merila

1. Z navoja obrišite olje, ostružke ali ostanke.
2. Preglejte navoj. Navoji morajo biti gladki, popolni in dobre oblike. Če opazite nepravilnosti, kot so trganje navoja, tanki navoji ali neenakomernost cevi, navoj morda ne bo tesnil.
3. Če želite preveriti velikost navoja z merilnim obročem, ga privijte na cev in ga ročno privijte. Konec cevi mora biti poravnan s stranjo merilnega obroča (plus ali minus en obrat). Če navoj nima pravilno mer, odrežite navoj, nastavite rezilno glavo in narežite drug navoj. **OPOZORILO!** Uporaba navoja z nepravilnimi merami lahko povzroči puščanje.

ONE-KEY™

Da boste o ONE-KEY funkcionalnosti tega orodja izvedeli več, preberite priložena navodila za hiter začetek ali pa nas obiščite na internetu pod www.milwaukeeetool.com/one-key. ONE-KEY App lahko naložite na vaš pametni telefon preko App Store ali Google Play.

Le pride do elektrostatičnih razelektritev, se povezava Bluetooth prekine. V tem primeru povezavo znova vzpostavite ročno. Naprava izpolnjuje minimalne zahteve v skladu z EN 55014-2 / EN 301 489-1 / EN 301 489-17.

Prikaz ONE-KEY™

Modra svetloba: Daljinska povezava je aktivna in jo je mogoče nastaviti prek aplikacije ONE-KEY™.

Modro utripanje: Orodje komunicira z aplikacijo ONE-KEY™.

Rdeče utripanje: Orodje je bilo iz varnostnih razlogov blokirano in odklene ga lahko upravljavec prek aplikacije ONE-KEY™.

ČIŠČENJE

Z odprtini očistite prah in umazanijo. Ročaj naj bo vedno čist, suh in brez olja ali masti. Za čiščenje uporabljajte samo blago milnico in vlažno krpo, saj so nekatera čistilna sredstva in topila škodljiva za plastiko in druge izolirane dele. Nekateri od teh vsebujejo bencin, terpentini, razredčilo za lak, razredčilo za barve, klorirana čistila, amoniak in gospodinjstva čistilna sredstva, ki vsebujejo amoniak. V bližini orodja nikoli ne uporabljajte gorljivih ali vnetljivih topil.

VZDRŽEVANJE

Pred vsermi deli na stroji odstranite izmenljivi akumulator.

Nikoli ne odpirajte rezalnika navojev, nadomestnega akumulatorja ali polnilnika.

Preverite rezalnik navojev glede morebitnih težav, kot je zvok ali zataknitev premikajočih se delov, ki bi lahko ovirali orodje.

Preverite rezilna orodja glede razpok in drugih vidnih sledi obrabe.

Pazite, da so rezalne glave ostre, in obrabljene rezalne glave nadomestite z novimi rezalnimi glavami.

Zamenjajte rezila, ko postanejo lomljiva ali so vidno poškodovana.

Rezalne glave vedno zamenjajte v parih.

Za preprečevanje telesnih poškodb ali škode orodja, nadomestnega akumulatorja ali polnilnika nikoli ne potaplajte v tekočino ali dovolite, da tekočina vstopi vanje.















Pazite na to, da so prezračevalne reže stroja vedno čiste.

Nadaljnje storitve in popravila smejo izvajati samo pooblaščenec specializirane delavnice.

Uporabljajte samo Milwaukee pribor in Milwaukee nadomestne dele. Poskrbite, da sestavne dele, katerih zamenjava ni opisana, zamenjajo v Milwaukee servisni službi (upoštevajte brošuro Garancija aslovi servisnih služb).

Po potrebi se lahko pri vaši servisni službi ali direktno pri Techtronic Industries GmbH naroči eksplozijska risba naprave ob navedbi tipa stroja in številke s tipske ploščice Techtronic Industries GmbH, Max-Eyth-Straße 10, 71364 Winnenden, Germany.

SIMBOLI

	Prosimo, da pred uporabo pozorno preberete to navodilo za uporabo.
	POZOR! OPOZORILO! NEVARNO!
	Pred vsemi deli na stroji odstranite izmenljivi akumulator.
	Gumbne baterije ne zaužijte!
	Zmeraj nosite usnjene rokavice.
	Pri delu s strojem vedno nosite zaščitna očala.
	Vedno uporabite podporno ročico.
	Rok ne približujte premikajočim se delom.
	<p>Odpadnih baterij, odpadne električne in elektronske opreme ne odstranjujte kot nesortirani komunalni odpadek. Odpadne baterije ter odpadno električno in elektronsko opremo je treba zbirati ločeno. Odpadne baterije, odpadne akumulatorje in svetlobne vire je treba odstraniti iz opreme. Za nasvet glede recikliranja in zbirnih mest se obrnite na lokalno oblast ali trgovca. V skladu z lokalnimi predpisi so lahko trgovci na drobno obvezani, da morajo brezplačno vzeti nazaj odpadne baterije ter odpadno električno in elektronsko opremo. Vaš prispevek k ponovni uporabi in recikliranju odpadnih baterij ter odpadne električne in elektronske opreme pomaga pri zmanjševanju povpraševanja po surovinah. Odpadne baterije, še posebej tiste, ki vsebujejo litij, ter odpadna električna in elektronska oprema vsebujejo dragocene materiale, primerne za recikliranje, ki imajo lahko, če niso odstranjeni na okolju prijazen način, škodljive posledice za okolje in zdravje ljudi. Z odpadne opreme izbršite osebne podatke, če obstajajo.</p>
	Pri krajevnem uradu ali vašem strokovnem prodajalcu se pozanimajte glede reciklažnih dvorišč in zbirnih mest.
V	Napetost
	Enosmerni tok
	Evropska oznaka za združljivost
	Britanska oznaka za združljivost
	Ukrajinska oznaka za združljivost
001	



Evrazijska oznaka za združljivost

TEHNIČKI PODACI**M18 FPT114**

Vrsta izvedbe	Stroj za rezanje navoja cijevi
Broj proizvodnje	4913 82 01 XXXXXX MJJJJ
Napon baterije za zamjenu	18 V =
Bluetooth-pojas frekvencija (pojasevi frekvencija)	2400 - 2483,5 MHz
Visokofrekvencijska	3,0 dBm
Bluetooth-Verzija	4.2 BT signal mode
Nazivni broj okretaja	0 - 35 min ⁻¹
Kapacitet	1/8" - 1 1/4" (DN6 - DN32)
Rezne glave	Milwaukee FPT114H Ridgid 11-R
Težina po EPTA-proceduri 01/2014 (Li-Ion 5.0 Ah ... 12.0 Ah)	6,1... 6,9 kg
Težina (samo alat)	4,8 kg
Preporučena temperatura okoline za pogon	-18 ... +50 °C
Preporučeni akumulatorski paket	M18B5 - M18B9; M18HB...
Preporučeni punjači	M12-18...; M18DFC; M1418C6
Informacije o buci: Mjerne vrijednosti utvrđene odgovarajuće EN 62841. A-ocjenjeni nivo buke aparata iznosi tipično:	
Nivo pritiska zvuka / Nesigurnost K	77 dB (A) / 3 dB (A)
Nivo učinka zvuka / Nesigurnost K	88 dB (A) / 3 dB (A)
Nositi zaštitu sluha!	
Informacije o vibracijama: Ukupne vrijednosti vibracije (Vektor suma tri smjersu odmjerene odgovarajuće EN 62841	
Vrijednost emisije vibracije a _n / Nesigurnost K	0,70 m/s ² / 1,5 m/s ²

⚠ UPOZORENIE!

Razine emisije vibracija i buke navedena u ovom informacijskom listu izmjerene su u skladu sa standardiziranim ispitom koji propisuje EN 62841 i mogu se upotrebljavati za međusobnu usporedbu alata. Također se mogu upotrebljavati za prethodnu procjenu izloženosti. Navedene razine emisija vibracija i buke predstavljaju glavnu svrhu primjene alata. Međutim, ako se alat upotrebljava u druge svrhe, sa drugim priborom ili se ne održava dovoljno, emisije vibracija i buke mogu biti drukčije. To može značajno povećati razinu izloženosti tijekom cjelokupna razdoblja rada.

Procjena razine izloženosti vibracijama i buci također bi u obzir trebala uzeti razdoblja tijekom kojih je alat isključen ili kada je uključen, no njime se ne obavlja nikakav rad. Time se značajno može smanjiti razina izloženosti tijekom cjelokupna razdoblja rada.

Utvrđite dodatne sigurnosne mjere kako biste zaštitili rukovatelja od ovih učinaka vibracija i/ili buke, primjerice: održavanje alata i pribora, osiguravanje da ruke budu tople, organizacija obrazaca rada.

⚠ UPOZORENIE!

Pročitajte sve sigurnosne upute, napomene, prikaze i podatke koje dobijete uz uređaj. Ako se ne bi pridržavali sljedećih uputa, moglo bi doći do električnog udara, požara i/ili teških ozljeda.

Sačuvajte sve napomene o sigurnosti i upute za buduću primjenu.

SIGURNOSNE UPUTE ZA STROJEVE ZA REZANJE NAVOJA CIJEVI

- Uvijek upotrebljavajte pomoćni uređaj isporučen s alatom. Gubitak kontrole tijekom rada može uzrokovati tjelesne ozljede.
- Rukavi i ogrtači moraju biti zakopčani tijekom rukovanja alatom. Nemojte posezati preko alata ili cijevi. Cijev ili alat mogu zahvatiti odjeću, što može dovesti do zapletanja.
- Radnim procesom i rukovanjem alatom smije upravljati samo jedna osoba. Dodatne osobe koje sudjeluju u procesu mogu uzrokovati neprimjeren način rada ili pretrpjeti tjelesne ozljede.
- Podovi moraju biti suhi i na njima se ne smiju nalaziti skliski materijali kao što je ulje. Zbog skliskih podova može doći do nezgoda.

OSTALE SIGURNOSNE I RADNE UPUTE

- Tijekom rezanja ili podupiranja rezne glave na cijevi čvrsto pridržavajte alat da biste pružili otpor silama, bez obzira na vrstu upotrijebljenog potpornog uređaja. Time će se smanjiti opasnost od udaraca, prignječenja i ostalih vrsta ozljeda.
- Nemojte upotrebljavati glave na kojima su vidljive naznake trošenja, koje su tupe ili koje su oštećene. Oštrim reznim alatima potreban je manji broj okretnih momenata i njima se jednostavnije upravlja.

• Upotrebljavajte samo:

- Milwaukee FPT114H
- Ridgid 11-R 1/8" - 1 1/4"

• Nemojte držati rezne glave u alatu kako biste spriječili trošenje međusobnim kontaktom metala.

• Uvijek postupajte savjesno i oprezno tijekom upotrebe alata. Nije moguće predvidjeti svaku situaciju koja bi mogla imati opasan ishod. Nemojte se koristiti ovim alatom ako ne razumijete ove upute za rad ili ako ste mišljenja da niste sposobni za to; stupite u kontakt s društvom Milwaukee Tool ili educiranim stručnjakom za dodatne informacije ili edukaciju.

• Etikete i pločice tipova ne ukloniti. Ove pločice sadrže važne informacije. Ako ove pločice uputa više nisu čitke ili nedostaju, obratite se servisu MILWAUKEE da bi dobili besplatnu zamjenu.

⚠ UPOZORENIE!

Određena prašina nastala snažnim pjeskarenjem, piljenjem, brušenjem i drugim radnjama sadrži kemikalije koje su poznati uzročnici za rak, nastanak urođenih mana ili druge reproduktivne poteškoće. Određeni primjeri tih kemikalija su sljedeći:

- olovo iz boje na bazi olova
- kristalni silicijev dioksid iz opeka i cementa te drugih zidarskih proizvoda, te
- arsen i krom iz kemijski obrađena drva.

Opasnosti za vas tijekom izloženosti tim kemikalijama variraju ovisno o tome koliko često obavljate ovu vrstu rada. Kako biste smanjili stupanj izloženosti ovim kemikalijama: radite u dobro prozračenu području i radite s odobrenom zaštitnom opremom kao što su maske za prašinu koje su posebno dizajnirane za filtriranje mikroskopskih čestica.



UPOZORENIE! Uređaj sadrži gumbaste litijeve baterije. Nova ili korištena baterija mogu prouzročiti teške unutarnje opekotine i smrt u samo dva sata ako se progutaju ili uđu u tijelo. Uvijek pazite na to da je baterijski pretnac prekriven. Ako nije dobro zatvoren, zaustavite uređaj i uklonite bateriju te ju držite izvan dohvata djece. Ako mislite da je netko progutao bateriju ili da je ona na drugi način ušla u tijelo, zatražite liječnički savjet.

PROPIISNA UPOTREBA

Ovaj je alat namijenjen rezanju navoja cijevi i vijčanih navoja za desne i lijeve navoje veličine do 1 1/4". Zabranjeni su drugi oblici upotrebe koji nisu u skladu s predviđenom upotrebom.

Proizvod nemojte koristiti u svrhe za koje nisu namijenjeni.

PREOSTALE OPASNOSTI

I kod pravilne uprabe se ne mogu isključiti svi ostaci rizika. Kod uporabe mogu nastati sljedeće opasnosti, na koje poslužioc mora obratiti posebnu pažnju:

- Vibracijama prouzročene ozljede. Uređaj držite na za to predviđenim drškama i ograničite radno vrijeme i vrijeme ekspozicije.
- Opterećenje bukom može dovesti do oštećenja sluha. Nosite zaštitu sluha i ograničite trajanje ekspozicije.
- Česticama prijavštine prouzročene ozljede oči. Nosite uvijek zaštitne naočale, zatvorene duge hlače, rukavice i zatvorene cipele.
- Udisanje otrovnih prašina.

UPUTE ZA LI-ION-AKUMULATORE

Korištenje Li-Ion-akumulatora

Baterije koje duže vremena nisu korištene, prije upotrebe napuniti.

Temperatura od preko 50°C smanjuje učinak baterija. Duže zagrijavanje od strane sunca ili grijanja izbjeci.

Priključne kontakte na uređaju za punjenje i baterijama držati čistima.

Za optimalni vijek trajanja se akumulatori poslije upotrebe moraju sasvim napuniti.

Za što moguće duži vijek trajanja, akumulatori se nakon punjenja moraju odstraniti iz punjača.

Kod skladištenja akumulatora duže od 30 dana:

Akumulator skladištiti na suhom kod ca. 27°C.

Akumulator skladištiti kod ca. 30%-50% stanja punjenja.

Akumulator ponovno napuniti svakih 6 mjeseci.

Zaštita od preopterećenja akumulatora kod Li-Ion-akumulatora

Kod preopterećenja akumulatora kroz vrlo visoku potrošnju struje, npr. ekstremno visoki zakretni momenti, električni alat vibrira za vrijeme od 5 sekundi, pokazivač punjenja treperi i električni alat se samostalno isključuje.

Za ponovno uključivanje ispustiti okidač sklopke i zatim ponovno uključiti. Pod ekstremnim opterećenjima se akumulator prejako zagrije. U tome slučaju trepere sve lampice pokazivača punjenja, sve dok se akumulator ne ohladi. Poslije gašenja pokazivača punjenja se može nastaviti sa radom.

Transport litijskih ionskih baterija

Litijske-ionske baterije spadaju pod zakonske odredbe u svezi transporta opasne robe.

Prijevoz ovih baterija mora uslijediti uz poštivanje lokalnih, nacionalnih i internacionalnih propisa i odredaba.

Korisnici mogu bez ustručavanja ove baterije transportirati po cestama.

Komercijalni transport litijsko-ionskih baterija od strane transportnih poduzeća spada pod odredbe o transportu opasne robe. Otpremničke pripreme i transport smiju izvoditi isključivo odgovarajuće školovane osobe. Kompletan proces se mora pratiti na stručan način.

Kod transporta baterija se moraju poštivati sljedeće točke:

Uvjerite se da su kontakti zaštićeni i izolirani kako bi se izbjegli kratki spojevi.

Pazite na to, da blok baterija unutar pakiranja ne može proklizavati. Oštećene ili iscrupjele baterije se ne smiju transportirati. U svezi ostalih uputa obratite se vašem prijevoznom poduzeću.

RADNE UPUTE

SASTAVLJANJE



UPOZORENIE!

Upotrebjavajte isključivo pribor specifično preporučen za ovaj alat. Drugi elementi pribora mogu biti opasni.

Postavljanje / uklanjanje reznih glava

Rezna glava može se umetnuti s bilo koje strane alata.

Rezna glava / adapter mora se umetnuti s odgovarajuće strane alata.

1. Izvadite paket baterija.
2. Montirajte rezne glave / adaptere u skladu s prikazom
3. Prije početka postupka rezanja uvijek provjerite je li rezna glava blokirana u alatu.
4. Da biste je uklonili, deblokirajte blokirni prsten rezne glave i izvadite reznu glavu iz alata.

RUKOVANJE

Pružanje otpora reznim silama

Uvijek upotrebjavajte pomoćni uređaj isporučen s alatom. Potporni krak steže se za cijev i pomaže pri pružanju otpora reznim silama.

UPOZORENIE! Gubitak kontrole tijekom rada može uzrokovati tjelesne ozljede.

Upotreba kontrolnog prekidača

Kontrolni prekidač može se namjestiti u tri položaja: u smjeru kazaljke na satu, suprotno smjeru kazaljke na satu i blokirani položaj. Uvijek pustite motor da se u potpunosti zaustavi prije upotrebe kontrolnog prekidača.

Za rotaciju u smjeru kazaljke na satu gurajte kontrolni prekidač s lijeve strane alata. **Prije upotrebe provjerite smjer rotacije. Rotacijom tim smjerom proizvodit će se desni navoji kada se umetak umetne s lijeve (sprednje) strane alata.**

Za rotaciju suprotno smjeru kazaljke na satu gurajte kontrolni prekidač s desne strane alata. **Prije upotrebe provjerite smjer rotacije. Rotacijom tim smjerom proizvodit će se desni navoji kada se umetak umetne s desne (stražnje) strane alata.**

Uvijek blokirajte sklopku za uključivanje ili uklonite baterije prije provođenja radova održavanja, promjene pribora, pospremanja alata ili svaki put kada se alat ne upotrebljava.

Rezanje navoja

Pravilno pripremite cijev. Osigurajte da se cijev reže pod pravim kutom te da se uklone srhovi. Rezanje cijevi pod nepravilnim kutom može oštetiti glave tijekom postupka rezanja te može dovesti do poteškoća pri rukovanju reznom glavom. Cijev mora biti stabilna i zaštićena radi sprječavanja prevrtanja tijekom upotrebe. Koristite se odgovarajućim stalcima za cijevi da biste podržali cijelu duljinu cijevi.

UPOZORENIE! Nemojte nositi nakit, široku odjeću niti upotrebjavati krpu pri rukovanju alatom. Nemojte nositi rukavice koje bi mogle zapeti pri guranju na ili u blizini pokretnih dijelova. Time se povećava opasnost od zapletanja i ozljeda. Kada glave dospiju u kontakt s cijevi, navoji će se rezati dok se glave budu gurale prema kraju cijevi.

UPOZORENIE! Uvijek čvrsto pridržavajte alat da biste pružali otpor silama alata. Pomoćni uređaji mogli bi, u rijetkim slučajevima, skliznuti i dovesti do pomicanja alata.

Koristite se mazalicom za nanošenje obilne količine ulja za rezanje navoja na dotično područje. Time će se smanjiti potreba za visokim brojevima okretaja pri rezanju navoja, poboljšati kvaliteta navoja i produljiti vijek trajanja glava.

UPOZORENIE! Odrezani dijelovi mogu biti oštri. Uklonite sve ostatke ulja da biste osigurali sigurno radno okruženje.

Za navoje s lijeve strane promijenite odabir u smjeru / suprotno smjeru kazaljke na satu.

Provjera navoja / upotreba prstenastog mjerila

1. Uklonite svo ulje, ostatke i krhotine s navoja.
2. Provjerite navoj. Navoji moraju biti glatki, potpuni i u dobrom stanju. Ako su vidljive nepravilnosti kao što su lom navoja, tanki navoji ili izobličenja cijevi, navoj možda neće brtviti.
3. Da biste veličinu navoja provjerili prstenastim mjerilom, zavrnite mjerilo na cijev i ručno ga zategnite. Kraj cijevi mora biti poravnat s bočnim dijelom mjerila (s jednim okretajem više ili manje). Ako se navoj ne može pravilno izmjeriti, odrežite navoj, namjestite reznu glavu i narežite još jedan navoj. **UPOZORENIE!** Upotreba navoja koji se ne može pravilno izmjeriti može dovesti do curenja.

ONE-KEY™

Da bi se saznalo više o ONE-KEY funkcionalnosti ovoga alata, pročitajte priloženu upute o brzom startu ili nas posjetite na internetu pod www.milwaukeeetool.com/one-key. ONE-KEY App možete preko App Store ili Google Play preuzeti na vaš Smartphone.

Ako dođe do elektrostatičnih pražnjenja, Bluetooth-spoj se prekida. U tome slučaju spoj ponovno uspostaviti ručno. Naprava odgovara minimalnim zahtjevima po EN 55014-2 / EN 301 489-1 / EN 301 489-17.

ONE-KEY™ prikaz

Plavo svijetljenje: Radioveza je aktivna i može se podesiti preko ONE-KEY™ App-a.

Plavo treperenje: Alat komunicira s ONE-KEY™ App-om.

Crveno treperenje: Alat je iz sigurnosnih razloga blokiran i može se od strane poslužioca preko ONE-KEY™ App-a deblokirati.

ČIŠĆENJE

Očistite prašinu i nakupine iz otvora. Držite držak uređaja čistim, suhim i izvan doticaja s uljem ili mašću. Upotrebjavajte blagi sapun i vlažnu krpu za čišćenje jer su određena sredstva za čišćenje i otapala štetna za plastiku i druge izolirane dijelove. Neki od njih su benzin, terpentini, razrjeđivač za lakove, razrjeđivač za boju, otapala za čišćenje koja sadrže klor, amonijak i deterdženti za kućanstvo koji sadrže amonijak. Nikada u blizini alata nemojte upotrebljavati zapaljiva otapala ili otapala koja se mogu samostalno zapaliti.

ODRŽAVANJE

Prije svih radova na stroju izvaditi bateriju za zamjenu.

Nikad ne otvarajte stroj za rezanje navoja cijevi, zamjenjivu bateriju ni punjač.

Provjerite ima li stroj za rezanje navoja cijevi bilo kakve probleme kao što je buka ili zahvaćanje pokretnih dijelova koji bi mogli utjecati na funkciju alata.

Provjerite imaju li alatke za sječenje napuklina ili znakova pohanosti.

Provjerite jesu li glave oštre i uvijek zamijenite istrošene glave novim kompletom.

Zamijenite kalupe za rezanje kada postanu okrnjeni ili oštećeni.

Uvijek zamijenite glave novim kompletom.

Kako biste izbjegli ozljede, nikada ne uranjajte alatku, zamjensku bateriju ili punjač u tekućinu odnosno na dozvolite da tekućina dospje u njih.













Proreze za prozračivanje stroja uvijek držati čistima.



Dodatne servisne radove i popravke smiju provoditi samo ovlaštene specijalizirane radionice.

Primijeniti samo Milwaukee opremu i Milwaukee rezervne dijelove. Sastavne dijelove, čija zamjena nije opisana, dati zamijeniti kod jedne od Milwaukee servisnih službi (poštivati brošuru Garancija/ Adrese servisa).

Po potrebi se može zatražiti crtež eksplozije aparata uz davanje podataka o tipu stroja i desetoznamenkastog broja na pločici snage kod Vaše servisne službe ili direktno kod Techtronic Industries GmbH, Max-Eyth-Straße 10, 71364 Winnenden, Germany.

SIMBOLI

	Molimo da pažljivo pročitate uputu o upotrebi prije puštanja u rad.
	PAŽNJA! UPOZORENIE! OPASNOST!
	Prije svih radova na stroju izvaditi bateriju za zamjenu.
	Dugmaste stanične baterije ne progutati!
	Nosite uvijek kožne rukavice.
	Kod radova na stroju uvijek nositi zaštitne naočale.
	Uvijek se koristite potpornim krakom.
	Držite ruke dalje od pokretnih dijelova.
	Stare baterije, električni i elektronički uređaji se ne smiju zbrinjavati skupa sa kućnim smećem. Stare baterije, električni i elektronički uređaji se moraju odvojeno skupljati i zbrinuti. Prije zbrinjavanja odstranite stare baterije, stare akumulatore i rasvjetna sredstva iz uređaja. Raspitajte se kod mjesnih vlasti ili kod Vašeg stručnog trgovca o mjestima recikliranja i mjestima skupljanja. Zavisno o mjesnim odredbama stručni trgovci mogu biti obvezatni, stare baterije, i električne i elektroničke stare uređaje besplatno uzeti nazad. Doprinesite kroz ponovnu primjenu i recikliranje Vaših starih baterija, električnih i elektronskih uređajatom, da se potreba za sirovinama smanji. Stare baterije (prije svega litij-ionske baterije, električne i elektronske stare uređaje sadrže dragocjene, ponovno uporabljive materijale, koje bi kod zbrinjavanja protivno očuvanju okoline mogli imati negativne posljedice za okolinu i Vaše zdravlje. Prije zbrinjavanja izbrisite postojeće podatke koji se odnose na osobe, koji se po mogućnosti nalaze na Vašem starom uređaju.
	Raspitajte se kod mjesnih vlasti ili kod stručnog trgovca u svezi gospodarstva za recikliranje i mjesta skupljanja.
V	Napon
	Istosmjerna struja
	Europski znak suglasnosti
	Britanski znak suglasnosti

	Ukrajinski znak suglasnosti
	Euroazijski znak suglasnosti

TEHNISKIE DATI**M18 FPT114**

Konstrukcija	Cauruļu vītņgriezis
Izlaides numurs	4913 82 01 XXXXXX MJJJJ
Akumulātorā spriegums	18 V =
Bluetooth frekvenču josla (frekvenču joslas)	2400 - 2483,5 MHz
Augstfrekvences	3,0 dBm
Bluetooth versija	4.2 BT signal mode
Nominālais griešanās ātrums	0 - 35 min ⁻¹
Jauda	1/8" - 1 1/4" (DN6 - DN32)
Vītņgrieža galviņas	Milwaukee FPT114H Ridgid 11-R
Svars atbilstoši EPTA -Procedure 01/2014 (Li-Ion 5.0 Ah ... 12.0 Ah)	6,1... 6,9 kg
Svars (tikai instrumentam)	4,8 kg
Darbībai ieteicamā apkārtnes temperatūra	-18 ... +50 °C
Ieteicamie akumulatoru komplekti	M18B5 - M18B9; M18HB...
Ieteicamās uzlādes ierīces	M12-18...; M18DFC; M1418C6
Trokšņu informācija: Vērtības, kas noteiktas saskaņā ar EN 62841. A novērtētās aparatūras skaņas līmenis ir:	
Trokšņa spiediena līmenis / Nedrošība K	77 dB (A) / 3 dB (A)
Trokšņa jaudas līmenis / Nedrošība K	88 dB (A) / 3 dB (A)
Nēsāt trokšņa slāpētāju!	
Vibrāciju informācija: Svārstību kopējā vērtība (Trīs virzienu vektoru summtiek noteikta atbilstoši EN 62841.	
svārstību emisijas vērtība a _h / Nedrošība K	0,70 m/s ² / 1,5 m/s ²

UZMANĪBU!

Vibrācijas un trokšņa emisijas līmenis šajā informācijas lapā ir izmērīts saskaņā ar EN 62841 standarta testa metodi un var tikt izmantots, lai salīdzinātu vienu ierīci ar otru. Tās var tikt izmantotas ietekmes sākotnējai izvērtēšanai.

Norādītais vibrācijas un trokšņa emisijas līmenis attēlo ierīces galvenos izmantošanas veidus. Tomēr, ja ierīce tiek izmantota citiem mērķiem, ar citu papildaprīkojumu vai nepareizi apkalpota, vibrācijas un trokšņa emisija var atšķirties. Tas var ievērojami paaugstināt ietekmes līmeni visā darba laikā.

Novērtējot vibrācijas un trokšņa ietekmes līmeni, vajadzētu ņemt vērā arī laiku, kad ierīce ir izslēgta vai ieslēgta, taču netiek lietota. Tas var ievērojami samazināt ietekmes līmeni visā darba laikā.

Lai aizsargātu operatoru no vibrācijas un/vai trokšņa, veiciet papildu drošības pasākumus, piemēram, veiciet apkopi ierīcei un papildaprīkojumam, uzturiet rokas siltas, organizējiet darba grafiku.

UZMANĪBU!

Izlasiet visus drošības norādījumus, instrukcijas, attēlus un datus, ko saņemat kopā ar ierīci. Turpmāk sniegto norādījumu neievērošana var kļūt par cēloni elektriskajam triecienam, ugunsgrēkam un/vai smagam savainojumam.

Pēc izlasīšanas uzglabājiet šos noteikumus turpmākai izmantošanai.

DROŠĪBAS INSTRUKCIJA CAURUĻU VĪTŅGRIEZĪEM

- Vienmēr izmantojiet instrumenta komplektācijā iekļauto atbalsta ierīci. Kontroles zuduma gadījumā ir iespējami ievainojumi.
- Personas, kas strādā ar darbarīku, piedurknēm un jakai jābūt aizpogātai. Nesniedzieties pāri instrumentam vai caurulei. Apgērbs var aizķerties aiz caurules vai darbarīka un uzlīties uz tā.
- Tikai viens cilvēks reizē drīkst strādāt ar instrumentu. Ja darba procesā ir iesaistīti vēl citi cilvēki, tad ir iespējama neparedzēta instrumenta darbība un traumas.
- Grīdai jābūt sausai, uz tās nedrīkst atrasties slīdēšanu veicinošas vielas, piemēram, eļļa. Slidena grīda var izraisīt nelaimes gadījumus.

CITAS DROŠĪBAS UN DARBA INSTRUKCIJAS

- Kad veicat vītņošanu vai noņemat vītņgrieža galviņu no caurules, vienmēr stingri turiet instrumentu neatkarīgi no tā, vai izmantojat atbalsta ierīci. Tas mazinās sasitumu, saspiešanas un citu traumu risku.
- Nelietojiet griezņus, kuriem ir nodiluma pazīmes un kuri ir neasi vai bojāti. Asiem griezējinstrumentiem ir nepieciešams mazāks griezes moments, un tādu instrumentu ir vieglāk vadīt.

Izmantojiet tikai:

- Milwaukee FPT114H
- Ridgid 11-R 1/8" - 1 1/4"

Neglabājiet vītņgrieža galviņu uz instrumenta, lai novērstu metāla nodilšanu saskarē ar metālu.**Vienmēr rīkojieties apdomīgi un uzmanieties, kad izmantojat instrumentus.** Nav iespējams paredzēt jebkuru situāciju, kas var izraisīt bīstamu rezultātu. Neizmantojiet šo instrumentu, ja neizprotat tā lietošanas instrukcijas vai jūtat, ka darbs pārsniedz jūsu spējas; sazinieties ar Milwaukee Tool vai apmācību speciālistu, lai saņemtu papildinformāciju vai apmācību.**Aizliegts noņemt etiķetes un tipa plāksnītes. Tās satur svarīgu informāciju.** Ja šīs norādes vairs nav salasāmas vai tās ir pazudušas, vērsieties savā MILWAUKEE klientu atbalsta dienestā, lai bez maksas saņemtu jaunus.**UZMANĪBU!**

Daži putekļi, ko rada slīpēšana, zāģēšana, urbšana un citi būvdarbi, satur ķīmiskās vielas, kas izraisa vēzi, iedzimtus defektus vai kaitē reproduktīvajai veselībai. Daži šo ķīmisko vielu piemēri:

- svins no svina bāzes krāsas
- kristāla silīcijs no kļieģelēm un cementa, kā arī citiem mūrnīcības produktiem, un
- arsēns un hroms no ķīmiski apstrādātās koksnes.

Jūsu riski no šīs ekspozīcijas ir dažādi atkarībā no tā, cik bieži veicat šāda veida darbu. Lai samazinātu jūsu ekspozīciju pret šīm ķīmiskajām vielām: strādājiet labi vēdinātās vietās un ar atbilstoši aizsarglīdzekļiem, kā putekļu maskas, kas ir īpaši paredzētas, lai izfiltrētu mikroskopiskās daļiņas.



UZMANĪBU! Šai ierīcei ir pogas/monētas tipa litija baterija. Ja jauna vai lietota baterija tiek norīta vai nonāk ķermenī, tā ar izraisīti smagus iekšējus apdegumus un nāvi ātrāk nekā 2 stundu laikā. Vienmēr nostipriniet baterijas nodalījuma vāciņu. Ja tas droši neaizveras, apturiet ierīci, izņemiet bateriju un noglabāiet bērniem nepieejamā vietā. Ja domājat, ka baterijas ir norītas vai citādi nonākušas ķermenī, nekavējoties meklējiet medicīnisku palīdzību.

NOTEIKUMIEM ATBILSTOŠS IZMANTOJUMS

Šis instruments ir paredzēts cauruļu vītņu un skrūvju vītņu iegriešanai labās un kreisās puses vītņiem līdz 1 1/4" izmēram. Citāds lietojums, kas nav paredzēts, ir aizliegts. Izmantojiet ražojumu tikai tam paredzētajiem mērķiem.

PĀRĒJIE RISKI

Arī, pareizi lietojot ierīci, nav iespējams izslēgt pilnīgi visus riskus. Lietojot ierīci, var rasties šāds apdraudējums, kam lietotājam jāpievērš īpaša uzmanība:

- Vibrācijas radītas traumas. Turiet ierīci aiz tam paredzētajiem rokturiem un ierobežojiet darba un ekspozīcijas laiku.
- Troksnis var bojāt dzirdi. Lietojiet dzirdes aizsargierīces un ierobežojiet ekspozīcijas laiku.
- Netīrumu daļiņas var traumēt acis. Vienmēr valkājiet aizsargbrilles, stingras, garas bikses, cimdus un stingrus apavus.
- Indīgu putekļu ieelpošana.

NORĀDĪJUMI LITĪJA JONU AKUMULATORIEM

Litija jonu akumulatoru lietošana

Akumulātori, kas ilgāku laiku nav izmantoti, pirms lietošanas jāuzlādē.

Pie temperatūras, kas pārsniedz 50°C, akumulatoru darbība tiek negatīvi ietekmēta. Vajag izvairīties no ilgākas saules un karstuma iedarbības.

Lādētāja un akumulatoru pievienojuma kontakti jāuztur tīri.

Lai baterijas darba ilgums būtu optimāls, pēc iekārtas izmantošanas tā jāuzlādē.

Lai akumulatori kalpotu pēc iespējas ilgāku laiku, tos pēc uzlādes ieteicams atvienot no lādētāj ierīces.

Akumulatora uzglabāšana ilgāk kā 30 dienas:

uzglabāt akumulatoru pie aptuveni 27° C un sausā vietā.

Uzglabāt akumulatoru uzlādes stāvoklī aptuveni pie 30%-50%.

Uzlādēt akumulatoru visus 6 mēnešus no jauna.

Litija jonu akumulatoru aizsardzība pret pārslodzi

Akumulatoru pārslogojuma gadījumos, esot ļoti lielam elektroenerģijas patēriņam, piem., ārkārtīgi augsts griezes moments, pēkšņa apstāšanās vai īssavienojums, elektriskais darbarīks 5 sekundes vibrē, uzlādes indikators mirgo, un elektriskais darbarīks pats izslēdzas.

Lai to atkal ieslēgtu, atlaidiet ieslēgšanas pogu un tad to ieslēdziet no jauna. Esot ārkārtīgi augstam noslogojumam, akumulators sakarst pārāk daudz. Šādā gadījumā visas uzlādes indikatora lampiņas mirgo tik ilgi, kamēr akumulators ir atdzisis. Darbu varat turpināt, kad uzlādes indikatora vairs nedeg.

Litija jonu akumulatoru transportēšana

Uz litija jonu akumulatoriem attiecas noteikumi par bīstamo kravu pārvadāšanu.

Šo akumulatoru transportēšana jāveic saskaņā ar vietējiem, valsts un starptautiskajiem normatīvajiem aktiem un noteikumiem.

Patērētāja darbības, pārvadājot šos akumulatorus pa autoceļiem, nav reglamentētas.

Uz litija jonu akumulatoru komerciālu transportēšanu, ko veic ekspedīcijas uzņēmums, attiecas bīstamo kravu pārvadāšanas noteikumi. Sagatavošanas darbus un transportēšanu drīkst veikt tikai atbilstoši apmācīts personāls. Viss process jāveda profesionāli.

Veicot akumulatoru transportēšanu, jāievēro:

Pārļiecinieties, ka kontakti ir aizsargāti un izolēti, lai izvairītos no īssavienojumiem.

Pārļiecinieties, ka akumulators iepakojumā nevar paslīdēt. Bojātus vai tekošus akumulatorus nedrīkst transportēt. Plašāku informāciju Jūs varat saņemt no ekspedīcijas uzņēmuma.

DARBA NORĀDĪJUMI

MONTĀŽA

UZMANĪBU!

Izmantojiet tikai īpaši šim instrumentam ieteicamos piederumus. Citi var būt bīstami.

Vītngrieža galviņu uzstādīšana/noņemšana

Vītngrieža galviņu var ievietot no abām instrumenta pusēm.

Vītngrieža galviņa/adapteris jāievieto instrumentā no pareizās puses.

1. Izņemiet akumulatoru.
2. Samontējiet vītngrieža galviņas/adapterus, kā parādīts
3. Pirms vītņošanas vienmēr pārbaudiet, vai vītngrieža galviņa ir nostiprināta instrumentā.
4. Lai to noņemtu, atbloķējiet vītngrieža galviņas sprostgredzenu un izvelciet vītngrieža galviņu no instrumenta.

GRIEŠANAS OPERĀCIJA

Pretestība vītņošanas spēkiem

Vienmēr izmantojiet instrumenta komplektācijā iekļauto atbalsta ierīci. Atbalsta svira tiek piestiprināta pie caurules un palīdz lietotājam pretoties vītņošanas spēkiem.

UZMANĪBU! Kontroles zuduma gadījumā ir iespējami savainojumi.

Vadības slēdža izmantošana

Vadības slēdzi var iestatīt trijos stāvokļos: «pulksteņrādītāja kustības virzienā», «pretēji pulksteņrādītāja kustības virzienam» un «bloķēšana». Pirms vadības slēdža izmantošanas vienmēr ļaujiet motoram pilnībā apstāties.

Lai ieslēgtu griešanas pulksteņrādītāja kustības virzienā, nospiediet vadības slēdzi no instrumenta kreisās puses. **Pirms lietošanas pārbaudiet griešanās virzienu. Šāda griešanās veidos labās puses vītņi, kad grieznis būs ievietots no instrumenta kreisās puses (priekšpusēs).**

Lai panāktu griešanas pretēji pulksteņrādītāja kustības virzienam, nospiediet vadības slēdzi no instrumenta labās puses. **Pirms lietošanas pārbaudiet griešanās virzienu. Šāda griešanas veidos labās puses vītņi, kad grieznis būs ievietots no instrumenta labās puses (aizmugures).**

Pirms veicot apkopi, nomaināt piederumus, novietojat instrumentu glabāšanai un vienmēr, kad instruments netiek izmantots, fiksējiet sprūdu vai izņemiet akumulatoru.

Vītņošana

Pareizi sagatavojiet cauruli. Pārlicinieties, ka caurule ir nogriezta taisni un griezuma malas ir nolīdzinātas. Caurule, kas ir nogriezta leņķī, var sabojāt griezni vītņošanas laikā un arī traucēt vītņgrieža galviņas iegriešanos caurules virsmā. Caurulei jābūt stabili nostiprinātai, lai tā apstrādāšanas laikā neapgāztos. Izmantojiet caurules garumam atbilstošu cauruļu statīvu.

UZMANĪBU! Nevalkājiēt rotaslietas vai valģju apģērbu, kad strādājāt ar darbarīku. Nevalkājiēt cimdus, kuri var aizķerties, kad uzspiežat uz kustīgajām daļām vai to tuvumā; tas palielina iekšēšanās un ievainojumu risku. Kad grieznis iekšas caurulē, notiek vītņu iegriešana, griezņim pārvietojoties līdz caurules galam.

UZMANĪBU! Vienmēr stingri turiet instrumentu, lai pretotos instrumenta darbības spēkiem. Atbalsta ierīces retos gadījumos var izslīdēt un pieļaut instrumenta pārvietošanos.

Izmantojiet eļļiņu, lai vajadzīgajā vietā uzklātu daudz vītņu griešanas eļļas. Tas ļaus izmantot mazāku vītņgrieža griezes momentu, uzlabos vītnes kvalitāti un palielinās grieža lietošanas laiku.

UZMANĪBU! Skaidas var būt asas. Safrieti noplūdušo eļļu, lai saglabātu drošu darba vidi.

Lai uzgrieztu kreisās puses vītņi, pārslēdziet slēdzi pulksteņrādītāju kustības virzienā/pretēji pulksteņrādītāju kustības virzienam.

Vītnes pārbaude/kalibrēšanas gredzena lietošana

1. Noslaukiet no vītnes eļļu, skaidiņas vai gružus.
2. Pārbaudiet vītņi. Vītņei jābūt gludai, pilnīgai un ar pareizu formu. Ja ir redzami trūkumi, piemēram, vītnes pārrāvumi, sekla vītne vai caurules deformācijas, tad vītne nebūs hermētiska.
3. Lai pārbaudītu vītnes izmēru ar kalibra gredzenu, uzskrūvējiēt mērinstrumentu uz caurules un pievelciēt ar roku. Caurules galam jābūt vienā līmenī ar mērierīces malu (plus mīnus viens apgriezīens). Ja vītne nav pareiza, nozāģējiēt caurules daļu ar vītņi, noregulējiēt vītņgrieža galviņu un uzgrieziēt vēl vienu vītņi.

UZMANĪBU! Ja izmanto nepareizu vītņi, var rasties noplūde.

ONE-KEY™

Lai vairāk uzzinātu par šī instrumenta ONE-KEY funkcionalitāti, ielasiēt pievienoto ātrās palaišanas instrukciju vai apmeklējiēt mūsu interneta mājas lapu www.milwaukeetool.com/one-key. Jūs varat ONE-KAY App savā smārtfōnā lejuplādēt no App Store vai Google Play.

Ja rodas elektrostātiskā izlāde, Bluetooth savienojums tiek pārtraukts. Šādā gadījumā savienojumu atjaunojiēt manuāli. Iekārta atbilst standartu EN 55014-2 / EN 301489-1 / EN 301489-17 minimālajām prasībām.

ONE-KEY™ rādījums

Lampīna spīd zilā krāsā: Bezvadu savienojums ir aktīvs un to var iestatīt ar ONE-KEY™ lietotni.

Lampīna mirgo zilā krāsā: Instruments saziņās ar ONE-KEY™ lietotni.

Lampīna mirgo sarkanā krāsā: Instruments ir bloķēts ar drošību saistītu iemeslu dēļ un lietotājs to var atbloķēt ar ONE-KEY™ lietotni.

TĪRĪŠANA

Notīriēt putekļus un gružus no atverēm. Uzturiēt rokturi tīru, sausu un bez eļļas vai smērvielu piesārņojuma. Izmantojiēt tīrišanai tikai maigas ziepes un mitru drāni, jo daži tīrišanas līdzekļi un šķīdinātāji kaitē plastmasai un citām izolētām daļām. Daži no tiem ir benzīns, terpentīns, lakas šķīdinātājs, krāsas šķīdinātājs, hlorēti tīrišanas šķīdumi, amonjaks un saimniecības tīrišanas līdzekļi, kas satur amonjaku. Nekad neizmantojiēt degošus vai uzliesmojošus šķīdinātājus instrumentu tuvumā.

APKOPE

Pirms mašīnai veikt jebkāda veida apkopes darbus, ir jāizņēms ārējie akumulatori.

Nekad neatveriet cauruļu vītņgriezi, noņemamo akumulatoru vai lādētāju.

Pārbaudiet, vai cauruļu vītņgrieziem nav tādu problēmu kā, piemēram, troksnis vai kustīgo daļu iestrēgšana, kas varētu ietekmēt instrumenta darbību.

Pārbaudiet, vai griešanas instrumentam nav parādījušās plaisas vai kādas citas nolietošāšanas pazīmes.

Pārbaudiet, vai griežiņi ir asi, un vienmēr nomainiet nolietotos griežņus kā pilnu komplektu.

Ja asmeņos parādījušies robi vai cita veida bojājumi, nomainiet tos. Vienmēr nomainiet griežņus kā pilnu komplektu.

Lai izvairītos no savainojumiem un bojājumiem, instrumentu, akumulatoru vai lādētāju nekad nemērciēt ūdenī un neļaijiēt tajos iekļūt mitrumam.













Vajag vienmēr uzmanīti, lai būtu tīras dzesēšanas atveres.



Papildu apkopes un remonta darbus atļauts veikt tikai pilnvarotām specializētām darbnīcām.

Izmantojiēt tikai firmu Milwaukee piederumus un firmas Milwaukee rezerves daļas. Lieciēt nomainīti detaļas, kuru nomaīņa nav aprakstīta, kādā no firmu Milwaukee klientu apkalpošanas servisiem. (Skat. brošūru "Garantija/klientu apkalpošanas serviss".)

Ja nepieciešams, klientu apkalpošanas servisā vai tieši pie firmas Techtronic Industries GmbH, Max-Eyth-Straße 10, 71364 Winnenden, Germany, var pieprasīti instrumenta numurs, kas norādīti uz jaudas paneļa.

SIMBOLI

	Pirms sākt lietot instrumentu, lūdzu, izlasiet lietošanas pamācību.
	UZMANĪBU! BĪSTAMI!
	Pirms mašīnai veikt jebkāda veida apkopes darbus, ir jāizņem arī akumulātors.
	Nenorijiet podziņbateriju!
	Vienmēr izmantojiet ādas cimdus.
	Strādājot ar mašīnu, vienmēr jānēsā aizsargbrilles.
	Vienmēr izmantojiet atbalsta sviru.
	Sargiet rokas no instrumenta kustīgajām daļām.
	Neutilizējiet bateriju atkritumus, elektrisko un elektronisko iekārtu atkritumus kā nešķirotus sadzīves atkritumus. Bateriju atkritumi un elektrisko un elektronisko iekārtu atkritumi ir jāsavāc atsevišķi. Bateriju atkritumi, akumulatoru atkritumi un gaismas avotu atkritumi ir jānoņem no iekārtas. Sazinieties ar vietējo iestādi vai mazumtirgotāju, lai iegūtu padomus par atreizējo pārstrādi un savākšanas punktu. Atkarībā no vietējiem noteikumiem, mazumtirgotājiem var būt pienākums bez maksas pieņemt atpakaļ bateriju atkritumus un elektrisko un elektronisko iekārtu atkritumus. Jūsu ieguldījums bateriju atkritumu un elektrisko un elektronisko iekārtu atkritumu atkārtotā izmantošanā un atreizējā pārstrādē palīdz samazināt pieprasījumu pēc izejvielām. Bateriju atkritumos, īpaši tajos, kas satur litiju, un elektrisko un elektronisko iekārtu atkritumos ir vērtīgi, atreiz pārstrādājami materiāli, kas var negatīvi ietekmēt vidi un cilvēku veselību, ja tie netiek utilizēti videi draudzīgā veidā. No iekārtu atkritumiem izdzēsiet personāla datus, ja tādi ir.
	Meklējiet atreizējās pārstrādes poligonus un savākšanas punktus vietējās pārvaldes iestādēs vai pie preces pārdevēja.
V	Voltāža
	Līdzstrāva
	Eiropas atbilstības zīme
	Lielbritānijas atbilstības zīme

	Ukrainas atbilstības zīme
	Eirāzijas atbilstības zīme

TECHNINIAI DUOMENYS**M18 FPT114**

Konstrukcija	Vamzdžių sriegėjų
Produkto numeris	4913 82 01 XXXXXX MJJJJ
Keičiamo akumuliatoriaus įtampa	18 V =
„Bluetooth“ radijo dažnių juosta (radijo dažnių juostos)	2400 - 2483,5 MHz
Aukšto dažnio	3,0 dBm
„Bluetooth“ versija	4.2 BT signal mode
Nominalus sūkių skaičius	0 - 35 min ⁻¹
Našumas	1/8" - 1 1/4" (DN6 - DN32)
Sriegimo galvutės	Milwaukee FPT114H Ridgid 11-R
Prietaiso svoris įvertintas pagal EPTA 01/2014 tyrimų metodiką (Li-Ion 5.0 Ah ... 12.0 Ah)	6,1... 6,9 kg
Svoris (tik įrankis)	4,8 kg
Rekomenduojama aplinkos temperatūra eksploatuojant	-18 ... +50 °C
Rekomenduojami akumuliatoriai	M18B5 - M18B9; M18HB...
Rekomenduojami įkrovikliai	M12-18...; M18DFC; M1418C6

Informacija apie keliamą triukšmą: Vertės matuotos pagal EN 62841. Įvertintas A įrenginio keliamo triukšmo lygis dažniausiai sudaro:

Garso slėgio lygis / Paklaida K	77 dB (A) / 3 dB (A)
Garso galios lygis / Paklaida K	88 dB (A) / 3 dB (A)

Nešioti klausos apsauginės priemonės!

Informacija apie vibraciją: Bendroji svyravimų reikšmė (trių krypčių vektoriu suma), nustatyta remiantis EN 62841.

Vibravimų emisijos reikšmė a _p / Paklaida K	0,70 m/s ² / 1,5 m/s ²
--	--

⚠ DĖMESIO!

Šiame vadove nurodytos bendrosios vibracijos ir triukšmo emisijos vertės nustatytos pagal standartinius bandymo metodus pagal EN 62841, todėl gali būti taikomos lyginant vieną įrankį su kitu. Gali būti naudojama preliminariam poveikio įvertinimui.

Nurodytos bendrosios vibracijos ir triukšmo emisijos vertės atitinka įrankio taikymą. Jei įrankis naudojamas kitokiais tikslais, kartu su kitokiais priedais ar netinkamai prižiūrimas, bendrosios vibracijos ir triukšmo emisijos vertės gali skirtis. Tai gali žymiai padidinti poveikio lygį viso darbo metu.

Apskaiciuojant bendrosios vibracijos ir triukšmo emisijos vertes reikėtų atsižvelgti į laikotarpį, kai prietaisas yra išjungtas arba įjungtas, bet nėra naudojamas. Tai gali žymiai sumažinti poveikio lygį viso darbo metu.

Tam, kad naudotojas būtų apsaugotas nuo vibracijos ir (arba) triukšmo poveikio, reikia nustatyti papildomus saugos reikalavimus, pavyzdžiui: tinkamai prižiūrėti prietaisą ir jo priedus, laikyti rankas šiltais, organizuoti darbo modelius.

⚠ DĖMESIO! Perskaitykite visas saugos nuorodas, instrukcijas, iliustracijas ir duomenis, kuriuos gaunate su prietaisu. Jei nepaisysite toliau pateiktų nuorodų, gali kilti elektros smūgio, gaisro ir /arba sunkių sužalojimų pavojus.

Išsaugokite šias saugos nuorodas ir reikalavimus, kad ir ateityje galėtumėte jais pasinaudoti.

VAMZDŽIŲ SRIEGPJOVĖS SAUGOS INSTRUKCIJOS

- Visada naudokite su įrankiu pateikiamą atraminį įtaisą. Praradus valdymą darbo metu gali būti sužaloti žmonės.
- Dirbdami įrankiu prižiūrėkite, kad rankovės ir švarkai būtų užsegti. Procese dalyvaujant papildomiems asmenims, įrenginys gali suveikti netyčia ir gali būti sužaloti žmonės.
- Tik vienas asmuo turi kontroliuoti darbo procesą ir įrankio veikimą. Procese dalyvaujant papildomiems asmenims, įrenginys gali suveikti netyčia ir gali būti sužaloti žmonės.
- Prižiūrėkite, kad grindys būtų sausas ir ant jų nebūtų slidžių medžiagų, pvz., alyvos. Esant slidžioms grindims gali įvykti nelaimingi atsitikimai.

KITI SAUGUMO IR DARBO NURODYMAI

- Sriegdami ar nuimdami sriegimo galvutę nuo vamzdžio, tvirtai laikykite įrankį, kad atlaikytumėte veikiančias jėgas nepriklausomai nuo naudojamo atraminio įtaiso. Taip bus mažesnis smūgio, prispaudimo ir kt. sužalojimų pavojus.
- Nenaudokite antgalių, ant kurių matomi nusidėvėjimo, dilimo ar apgadavimo ženklai. Esant aštriems pjovimo įrankiams yra reikalingas mažesnis sukimo momentas ir lengviau valdyti įrankį.

- Naudoti tik:**
 - Milwaukee FPT114H
 - Ridgid 11-R 1/8" - 1 1/4"
- Nelaikykite sriegimo galvutę pritvirtintą ant įrankio, kad metalas nesitrintų į metalą.**
- Naudodami šį įrenginį, remkitės racionalumu ir elkitės atsargiai.** Neįmanoma numatyti visų galimų situacijų, kurios gali sukelti pavojingų pasekmių. Nenaudokite šio įrenginio, jei naudojimo instrukcijos nėra aiškios arba manote, kad darbas neatitinka jūsų pajėgumo; dėl papildomos informacijos ar mokymų susisieki su „Milwaukee Tool“ arba šios srities profesionalu.
- Nepašalinkite etikečių ir duomenų plokštelių.** Šiose plokštelėse pateikiama svarbios informacijos. Jei jos tapo neįskaitomos ar jų nebėra, kreipkitės į MILWAUKEE klientų aptarnavimo skyrių ir nemokamai gausite naujas.

⚠ DĖMESIO!

Kai kurios dulksės sukeltos elektrinio šlifavimo, pjovimo, šlifavimo, gręžimo ir kitų statybos veiklų, turi chemikalų, galinčių sukelti vėžį, apsigimimus ar kitą reprodukcinę žalą. Kai kurie šių chemikalų pavyzdžiai yra:

- švinas iš švino pagrindu pagamintų dažų
- kristalinis silicis iš plytų ir cemento, ir kitų mūro gaminių; bei
- arsenas iš chromas iš chemiškai apdorotos medienos.

Rizika susijusi su šių chemikalų poveikiu priklauso nuo to, kaip dažnai susiduriama su tokio pobūdžio darbu. Kad sumažintumėte šių chemikalų keliamą poveikį, dirbkite gerai vėdinamoje patalpoje su saugos reikalavimus atitinkančia įranga, pavyzdžiui, dėvėkite respiratorių, kuris pritaikytas filtruoti mikroskopines dalelytes.



⚠ DĒMESIO! Įrenginyje yra mygtuko / tabletės tipo ličio maitinimo elementas. Prarytas ar kaip nors kitaip patekęs į organizmą naujas arba naudotas maitinimo elementas per 2 valandas gali sukelti sunkių vidinių nudegimų ar mirtį. Visada pritvirtinkite maitinimo elemento skyriaus dangtį. Jei dangtis neužsidaro, išjunkite įrenginį, išimkite maitinimo elementą ir padėkite jį vaikams nepasiekiamoje vietoje. Jei manote, kad koks nors asmuo galėjo praryti maitinimo elementą arba jis kaip nors kitaip pateko į organizmą, nedelsdami kreipkitės į gydytoją.

NAUDOJIMAS PAGAL PASKIRTĮ

Įrankis yra skirtas dešiniems ir kairiniams iki 1 1/4 col. dydžio vamzdžių ir varžtų sriegiams pjauti. Draudžiama naudoti kitais tikslais nei pagal numatytąją paskirtį.

Nenaudokite gaminio kitaip, nei nurodytas naudojimas pagal paskirtį.

KITI PAVOJAI

Net ir tinkamai naudojant įrenginį neįmanoma apsisaugoti nuo visų liekamųjų rizikų. Naudojant įrenginį gali kilti šie pavojai, į kuriuos naudotojui ypač svarbu atkreipti dėmesį:

- Vibracijos sukelti sužalojimai. Įrenginį laikykite už tam skirtų rankenų ir apribokite darbo bei ekspozicijos trukmę.
- Dėl triukšmo gali būti pažeista klausa. Naudokite klausos organų apsaugos priemones ir apribokite ekspozicijos trukmę.
- Nešvarumų dalelių sukelti akių sužalojimai. Visuomet būkite su apsauginiais akiniais, mūvėkite tvirtas ilgas kelnes, pirštines ir avėkite tvirtus apsauginius batus.
- Nuodingų dulkių įkvėpimas.

NURODYMAI DĖL LIČIO JONŲ AKUMULIATORIAUS

Ličio jonų akumulatoriaus naudojimas

Ilgesnį laiką nenaudotus keičiamus akumulatorius prieš naudojimą įkraukite.

Aukštesnė nei 50°C temperatūra mažina keičiamų akumulatorių galią. Venkite ilgesnio saulės ar šilumos šaltinių poveikio.

Įkroviklio ir keičiamo akumulatoriaus jungiamieji kontaktai visada turi būti švarūs.

Kad prietaisas nuo ilgiau veiktų, pasinaudoję juo, iki galo įkraukite akumulatorius.

Siekiant užtikrinti kuo ilgesnį baterijos tarnavimo laiką, reikėtų ją po atlikto įkrovimo iškart išimti iš įkroviklio.

Bateriją laikant ilgiau nei 30 dienų, būtina atkreipti dėmesį į šias nuorodas:

bateriją laikyti sausoje aplinkoje, esant apie 27 °C temperatūrai.

Baterijos įkrovimo lygis turi būti nuo 30% iki 50%.

Baterija pakartotinai turi būti įkraunama kas 6 mėnesius.

Ličio jonų akumulatoriaus apsauga nuo perkrovos

Esant akumulatoriaus perkrovai dėl pernelyg didelio srovės suvartojimo, pvz.: itin didelių apskukų, staigaus sustabdymo ar trumpojo jungimo, elektrinis įrankis vibruoja 5 sekundes, signalinis įkrovos rodmuo pradeda mirksėti ir elektrinis įrankis automatiškai išsijungia.

Norint įrankį pakartotinai įjungti, reikia atleisti jungiklį ir vėl jį įjungti. Esant ekstremalioms apkrovoms akumulatorius per stipriai įkaista. Tokiu atveju visos įkrovos lempučių mirksi taip ilgai, kol akumulatorius atvėsta. Užgesus įkrovos rodmenims įrankiu galima naudotis toliau.

Ličio jonų akumulatorių pervežimas

Ličio jonų akumulatoriams taikomos įstatyminės nuostatos dėl pavojingų krovinių pervežimų.

Šiuos akumulatorius pervežti būtina laikantis vietinių, nacionalinių ir tarptautinių direktyvų ir nuostatų.

Naudotojai šiuos akumulatorius gali naudoti savo transporte be jokių kitų sąlygų.

Už komercinį ličio jonų akumulatorių pervežimą atsako ekspedicijos įmonė pagal nuostatas dėl pavojingų krovinių pervežimo. Pasiruošimo išsiųsti ir pervežimo darbus gali atlikti tik atitinkamai išmokyti asmenys. Visas procesas privalo būti prižiūrimas.

Pervežant akumulatorius būtina laikytis šių punktų:

Siekiant išvengti trumpųjų jungimų, įsitikinkite, kad kontaktai yra apsaugoti ir izoliuoti.

Atkreipkite dėmesį, kad akumulatorius pakuotės viduje neslidinėtų. Draudžiama pervežti pažeistus arba tekančius akumulatorius. Dėl detalesnių nurodymų kreipkitės į savo ekspedicijos įmonę.

DARBO NUORODOS

SURINKIMAS

⚠ DĒMESIO!

Naudokite tik šiam įrankiui specialiai rekomenduojamus priedus. Kiti priedai gali kelti pavojų.

Sriegimo galvučių tvirtinimas / atjungimas

Sriegimo galvutes galima įstatyti pro bet kurią įrankio pusę.

Sriegimo galvutę / adapterį reikia įstatyti pro tinkamą įrankio pusę.

1. Atjunkite akumulatoriaus bloką.
2. Pritvirtinkite sriegimo galvutes / adapterius kaip pavaizduota.
3. Prieš pradėdami pjauti visada patikrinkite, ar sriegimo galvutė užsifiksavo į rankyje.
4. Norėdami atjungti, atrakininkite sriegimo galvutės fiksavimo žiedą ir atitraukite sriegimo galvutę nuo įrankio.

NAUDOJIMAS

Paspriešinimas sriegimo jėgai

Visada naudokite su įrankiu pateikiamą atraminį įtaisą. Atraminis svertas prispaudžia vamzdį ir padeda pasispriešinti sriegimo jėgai.

DĒMESIO! Praradus valdymą darbo metu gali būti sužaloti žmonės.

Valdymo jungiklio naudojimas

Galima nustatyti tris valdymo jungiklio padėtis: pagal laikrodžio rodyklę, prieš laikrodžio rodyklę ir užrakinimo. Prieš naudodami valdymo jungiklį palaukite iki visiškai sustos variklis.

Norėdami sukti pagal laikrodžio rodyklę, paspauskite valdymo jungiklį iš kairės įrankio pusės. **Prieš naudodami patikrinkite sukimosi kryptį. Sukant tokiu būdu bus pjaunamas dešininis sriegis (kai antgalis įstatomas pro kairiąją įrankio pusę (priekį)).**

Norėdami sukti prieš laikrodžio rodyklę, paspauskite valdymo jungiklį iš dešinės įrankio pusės. **Prieš naudodami patikrinkite sukimosi kryptį. Sukant tokiu būdu bus pjaunamas dešininis sriegis (kai antgalis įstatomas pro dešiniąją įrankio pusę (galas)).**

Visada užfiksukite paleidiklį ar atjunkite akumulatoriaus bloką prieš atlikdami priežiūros darbus, keisdami priedus, padėdami įrankį saugojimui ir bet kada, kai įrankis yra nenaudojamas.

Sriegimas

Tinkamai parenkite vamzdį. Patikrinkite, ar vamzdis nupjautas stačiu kampu ir nėra nuoplaisų. Esant kampu nupjautam vamzdžiui gali būti sugadinti antgaliai ir pjaunant sriegį gali būti sudėtinga sukabinti sriegimo galvutę. Vamzdis turi būti stabilus ir pritvirtintas, kad naudojant nepakryptų. Naudokite tinkamus stovus vamzdžiui, kad jis būtų paremtas per visą ilgį.

DĖMESIO! Nedėvėkite papuošalų, laisvų drabužių ar nenaudokite šluosčių, kai dirbate įrankiu. Nemūvėkite galinčių kliūti pirštinių stūmimo metu ar arti judančių dalių. Taip padidėja pavojus, kad jos bus įsuktos ir susižalosite. Kai antgalis susiliečia su vamzdžiu, sriegis pjaunamas antgaliai slenkant ant vamzdžio galo.

DĖMESIO! Visada tvirtai laikykite įrankį, kad atlaikytumėte įrankį veikiančias jėgas. Retai, tačiau atraminiai įtaisai gali nuslysti ir įrankis sujudės.

Naudokite tepalinę ir gausiai sutepkite sriegių pjovimo alyva apdirbamą sritį. Taip bus išgaunamas reikiamas sriegimo sukimo momentas, bus geresnės kokybės sriegis ir ilgiau tarnaus antgalis.

DĖMESIO! Įpjovos gali būti aštrios. Išvalykite ištiškusią alyvą, kad darbo aplinka būtų saugi.

Norėdami pjauti kairinį sriegį, perjunkite sukimą pagal / prieš laikrodžio rodyklę.

Sriegių tikrinimas / sriegių kalibro naudojimas

1. Nuvalykite alyvą, atlaisas ar nešvarumus nuo sriegio.
 2. Patikrinkite sriegį. Sriegis turi būti tolygus, užbaigtas ir tinkamos formos. Jei yra netolygumų, pvz., sriegis įtrūkęs, plonas ar vamzdis nėra tolygiai apvalus, sriegis gali būti nesandarus.
 3. Norėdami patikrinti sriegio dydį sriegio kalibru, užsriekite kalibrą ant vamzdžio ir priveržkite rankomis. Vamzdžio galas turi būti prigludęs prie kalibro šono (vienu pasukimu daugiau ar mažiau). Jei sriegio nepavyksta tinkamai išmatuoti, nupjaukite sriegį, sureguliuokite sriegimo galvutę ir išpjaukite kitą sriegį.
- DĖMESIO!** Naudojant sriegį, kurio negalima tinkamai išmatuoti, jis gali būti nesandarus.

ONE-KEY™

Kad sužinotumėte daugiau apie ONE-KEY funkcionalumą, perskaitykite pridėtą greitos pradžios instrukciją arba aplankykite mus internete www.milwaukeetool.com/one-key. ONE-KEY programą galite atsisiųsti iš App Store arba Google Play į savo išmanųjį telefoną.

Jei įvyksta elektrostatinė iškrova, nutraukiamas „Bluetooth“ ryšys. Tokiu atveju šį ryšį atstatykite rankiniu būdu. Prietaisas atitinka minimalius reikalavimus pagal EN 55014-2 / EN 301 489-1 / EN 301 489-17.

„ONE-KEY™“ indikatoriaus

Mėlynas švytėjimas: Radijo ryšys yra aktyvus ir gali būti nustatomas naudojantis „ONE-KEY™“ programėle.

Mėlynas mirksėjimas: Įrankis palaiko ryšį su „ONE-KEY™“ programėle.

Raudonas mirksėjimas: Saugumo sumetimais įrankis užblokuotas, operatorius jį gali atblokuoti naudodamasis „ONE-KEY™“ programėle.

VALYMAS

Nuvalykite dulkes ir atlaūžas nuo atvirų angų. Laikykite rankeną švarią ir sausą, be alyvos ar tepalų. Valymui naudokite tik švelnų muilą ar drėgną skudurėlį, nes kai kurios valymo priemonės yra netinkamos plastikiniams ir kitoms izoliuotoms dalims. Kai kurios jų yra benzinas, terpentinas, lako skiediklis, dažų skiediklis, valikliai, kurių sudėtyje yra chloro, amoniakas ir buitiniai plovikliai, kurių sudėtyje yra amoniako. Niekada nenaudokite degių ar lengvai siliepsnojančių skysčių prie įrankių.

TECHNINIS APTARNAVIMAS

Prieš atlikdami bet kokius darbus įrenginyje, išimkite keičiamą akumuliatorių.

Niekada neatidarinėkite vamzdžių sriegpjovės, atjungiamo akumulatoriaus ar įkroviklio.

Patikrinkite, ar vamzdžių sriegpjovė neskleidžia triukšmo ar nestranga judančios dalys, kurios gali turėti įtakos įrankio darbiui.

Patikrinkite kirpimo įrankius, ar yra įtrūkimų ir kitų dėvėjimosi požymių.

Patikrinkite, ar antgaliai yra aštrūs ir pakeiskite nusidėvėjusius kaip atskirą rinkinį.

Pakeiskite įlūžusias arba pažeistas geležtes.

Visada keiskite antgalius kaip atskirą rinkinį.

Niekada nemerkite įrankio, išimamo akumulatoriaus ar įkroviklio į skystį ir neleiskite skysčiui į juos patekti, kad išvengtumėte sužalojimų ir žalos.















Įrenginio vėdinimo angos visada turi būti švarios.

Kitus priežiūros ir remonto darbus turi atlikti tik įgaliotų specializuotų dirbtuvių personalas.

Naudokite tik „Milwaukee“ priedus ir „Milwaukee“ atsargines dalis. Dalis, kurių keitimas neaprašytas, leidžiama keisti tik „Milwaukee“ klientų aptarnavimo skyriams (žr. garantiją/klientų aptarnavimo skyrių adresus brošiūroje).

Jei reikia, nurodant įrenginio tipą bei specifikacijų lentelėje esantį numerį, iš klientų aptarnavimo skyriaus arba tiesiai iš Techtronic Industries GmbH, Max-Eyth-Straße 10, 71364 Winnenden, Germany, galima užsisakyti prietaiso surinkimo brėžinius.

SIMBOLIAI

	Prieš pradėdami dirbti su prietaisu, atidžiai perskaitykite jo naudojimo instrukciją.
	DĖMESIO! ĮSPĖJIMAS! PAVOJUS!
	Prieš atlikdami bet kokius darbus įrenginyje, išimkite keičiamą akumuliatorių.
	Neprarykite tabletės tipo baterijos!
	Visada mūvėkite odines pirštines.
	Dirbdami su įrenginiu visada nešiokite apsauginius akinius.
	Visada naudokite atraminį svertą.
	Laikykite rankas atokiau nuo judančių dalių.
	Neišmeskite baterijų atliekų, elektros ir elektroninės įrangos atliekų kaip nerūšiuotų komunalinių atliekų. Baterijų ir elektros bei elektroninės įrangos atliekos turi būti surenkamos atskirai. Iš įrangos turi būti pašalintos baterijų, akumuliatorių atliekos ir šviesos šaltiniai. Patarimų dėl perdirbimo ir surinkimo vietas kreipkitės į vietinę instituciją arba pardavėją. Priklausomai nuo vietos teisės aktų, mažmenininkai gali būti įpareigoti nemokamai priimti atgal senas baterijas, seną elektros ir elektronikos įrangą. Jūsų indėlis į pakartotinį baterijų ir elektros bei elektroninės įrangos atliekų panaudojimą ir perdirbimą padeda sumažinti žaliavų poreikį. Akumuliatorių, ypač kurių sudėtyje yra ličio, ir elektros bei elektroninės įrangos atliekose yra vertingų, perdirbamų medžiagų, kurios gali neigiamai paveikti aplinką ir žmonių sveikatą, jei jos nebus šalinamos aplinką tausojančiu būdu. Ištrinkite personalo duomenis iš įrangos atliekų, jei tokių yra.
	Informacijos apie perdirbimo centrus ir atliekų surinkimo įstaigas teiraukitės vietos įstaigoje arba prekybininko.
V	Įtampa
	Nuolatinė srovė
	Europos atitikties ženklas
	Britanijos atitikties ženklas
	Ukrainos atitikties ženklas



Eurazijos atitikties ženklas

TEHNILISED ANDMED

M18 FPT114

Konstruksioon	Keermelõikur
Tootmisnumber	4913 82 01 XXXXXX MJJJJ
Vahetatava aku pinge	18 V =
Bluetoothi sagedusriba (sagedusribad)	2400 - 2483,5 MHz
Kõrgepingejõudlus	3,0 dBm
Bluetooth versioon	4.2 BT signal mode
Nimipöörded	0 - 35 min ⁻¹
Keerme mõõt	1/8" - 1 1/4" (DN6 - DN32)
Lõikepead	Milwaukee FPT114H Ridgid 11-R
Kaal vastavalt EPTA-protseduurile 01/2014 (Li-Ion 5.0 Ah ... 12.0 Ah)	6,1... 6,9 kg
Mass (üksnes tööriist)	4,8 kg
Soovituslik keskkonna temperatuur töötamiseks	-18 ... +50 °C
Soovituslikud akupakid	M18B5 - M18B9; M18HB...
Soovituslik laadija	M12-18...; M18DFC; M1418C6

Müra andmed: Mõõteväärtused on kindlaks tehtud vastavalt normile EN 62841.

Seadme tüüpiline hinnanguline (müratase):

Helirõhutase / Määramatus K	77 dB (A) / 3 dB (A)
Helivõimsuse tase / Määramatus K	88 dB (A) / 3 dB (A)

Kandke kaitseks kõrvaklappe!

Vibratsiooni andmed: Vibratsiooni koguväärtus (kolme suuna vektorsummmõõdetud EN 62841 järgi).

Vibratsiooni emissiooni väärtus a_n / Määramatus K	0,70 m/s ² / 1,5 m/s ²
--	--

⚠ TÄHELEPANU!

Sellel teabelehel toodud vibratsiooni- ja müraemissioon on mõõdetud standardis EN 62841 kirjeldatud standarditud testiga ning seda võib kasutada tööriistade omavaheliseks võrdlemiseks. Testi võib kasutada kokkupuute esialgseks hindamiseks.

Deklareeritud vibratsiooni- ja müratase puudutab tööriista põhikasutust. Kui tööriista kasutatakse muuks otstarbeks, teistsuguste tarvikutega või tööriista hooldatakse halvasti, võivad vibratsioon ja müraemissioon erineda. See võib kokkupuutetaset kogu tööajal oluliselt suurendada.

Vibratsiooni ja müraga kokkupuute hinnangulise taseme juures tuleb arvesse võtta ka aega, kui tööriist on välja lülitatud või töötab, kuid sellega ei tehta tööd. See võib kokkupuutetaset kogu tööaja kohta oluliselt vähendada.

Tehe kindlaks täiendavad ohutusmeetmed operaatori kaitsmiseks vibratsiooni ja/või müra eest, näiteks: hooldage tööriista ja tarvikuid, hoidke käed soojas, vaadake üle töökorraldus.

⚠ TÄHELEPANU! Lugege kõik seadmega kaasas olevad ohutusjuhised, juhendid, joonised ja andmed läbi. Järgnevalt toodud juhiste eiramise tagajärjeks võib olla elektrilöök, tulekahju ja/või rasked vigastused.

Hoidke kõik ohutusnõuded ja juhised edasiseks kasutamiseks hoolikalt alles.

KEERMELÕIKURITE OHUSTEAVE

- Kasutage alati tööriistaga kaasas olevat tugiseadet. Kasutamise käigus kontrolli kaotamine võib tekitada kehavigastusi.
- Jälgige, et käiste ja rõivaste nõbid oleks tööriista kasutamise ajal kinnitatud. Ärge sirutage käsi üle tööriista ega toru. Rõivad võivad toru või tööriista vahele kinni jääda.
- Tööriistaga võib korraga töötada ainult üks isik. Kui töös osaleb veel inimesi, võib tagajärjeks olla nõuetele mittevastav kasutamine ja kehavigastus.
- Hoidke põrandad kuivad ja libedatest materjalidest (nt õli) puhtad. Libedad põrandad suurendavad õnnetusohu.

EDASISED OHUTUS- JA TÖÖJUHISED

- Keermestamisel või lõikepea torult eemaldamisel hoidke tööriista kontrollimiseks sellest tugevalt kinni, isegi kui kasutate tugiseadet. See vähendab löögi-, muljumis- ja muude vigastuste ohtu.
- Ärge kasutage kulumisjälgedega, närised ega kahjustatud lõikepead. Teravad lõikeriistad vajavad väiksemat jõumomenti ja neid on lihtsam kontrollida.

• Kasutage ainult järgmist.

- Milwaukee FPT114H
- Ridgid 11-R 1/8" - 1 1/4"

• Ärge hoidke lõikepeid tööriista sees, et vältida metall-pindade kulumist.**• Kasutage tööriistade käsitsemisel alati ratsionaalset mõtlemist ja olge ettevaatlik.** Kõiki ohtlikke olukordi ei ole võimalik ette näha. Ärge kasutage seda tööriista, kui te ei saa kasutusjuhendist aru või kui tunnete, et töö ületab teie võimeid; liseteabe saamiseks või koollitusel osalemiseks pöörduge Milwaukee Tööriistade poole.**• Ärge eemaldage etikette ja tüübisilte.** Neil siltidel seisab oluline teave. Kui sildid pole enam loetavad või need puuduvad, siis võtke tasuta asendussiltide saamiseks ühendust MILWAUKEE klienditeenindusega.**⚠ TÄHELEPANU!**

Elektrilise poleerimise, saagimise, lihvimise, puurimise ja muude ehitustööde käigus tekkinud tolm võib sisaldada kemikaale, mis põhjustavad vähi, sünnidefekte või muud reproduktiivkahju. Sellised kemikaalid on näiteks järgmised:

- pliiühendite värvis sisalduv plii;
- tellistes, tsemendis ja muudes müritoodetes sisalduv kristalliline ränioksiid;
- keemiliselt töödeldud puidus sisalduv arseen ja kroom.

Nende kemikaalidega kokkupuutumisega kaasnev risk sõltub sellest, kui tihti seda laadi tööd teete. Nende kemikaalidega kokkupuutumise riski vähendamiseks töötage hea ventilatsiooniga kohas ning kasutage heakskiidetud isikukaitsevahendeid, näiteks mikrokoopliisi osakesi filtreerivad tolmumaskid.



TÄHELEPANU! See seade sisaldab nõõppatareid (liitumpatarei). Uus või kasutatud patarei võib põhjustada raskeid sisemisi põletusi ja surma vaid 2 tunniga pärast allaneelamist või organismi sattumist. Kinnitage alati akupesa kate. Kui see ei sulgu turvaliselt, seisake seade, eemaldage patarei ja hoidke seda lastele kättesaamatult. Kui kahtlustate, et keegi on patarei alla neelanud või see on muul viisil organismi sisenenud, pöörduge kohe arsti poole.

KASUTAMINE VASTAVALT OTSTARBELE

See tööriist on ette nähtud kuni 1 1/4" parem- ja vasakpoolsete toru- ja poldikeermete lõikamiseks. Muud kasutusotstarbed on keelatud. Ärge kasutage toodet viisidel, mida ei ole toodud kasutusotstarbe peatükis.

JÄÄKOHUD

Jääkohud ei ole välistatud ka otstarbekohase kasutamise korral. Kasutamisel võivad tekkida järgmised ohud, millele kasutaja peab eriliselt tähelepanu pöörama:

- Vibratsioonist põhjustatud vigastused. Hoidke seadet selleks ette nähtud käepidemetest ja piirake töö- ning toimeaega.
- Mürasaaste võib põhjustada kuulmekahjustusi. Kandke kuulmekaitset ja piirake toimeaega.
- Mustuseosakestest põhjustatud silmavigastused. Kandke alati kaitseprille, vastupidavaid pikke pükse, kindaid ning tugevaid jalatseid.
- Mürgiste tolmude sissehingamine

LIITIUMIOONAKUDE JUHISED

Liitiumioonakude kasutus

Pikemat aega mittekasutatud akusid laadige veel enne kasutamist. Temperatuur üle 50 °C vähendab vahetatava aku töövõimet. Vältige pikemat soojenemist päikese või kütteseadme mõjul.

Hoidke laadija ja vahetatava aku ühenduskontaktid puhtad.

Optimaalse patarei eluea tagamiseks, pärast kasutamist lae patareiplokk täielikult.

Akud tuleks võimalikult pika kasutusea saavutamiseks pärast täislaadimist laadijast välja võtta.

Aku ladustamisel üle 30 päeva:

Ladustage akut kuivas kohas u 27°C juures.

Ladustage akut u 30-50% laetuseisundis.

Laadige aku iga 6 kuu tagant täis.

Liitiumioonakude ülekoormuskaitse

Aku ülekoormamisel kõrge voolutarbimisega, nt puuri blokeerumisel, lühise tekkimisel või ülikõrgetel pöretel, vibreerib elektritööriist 5 sekundit, laadimistuli vilgub ja tööriist lülitub automaatselt välja.

Uuesti sisse lülitamiseks tuleb päästik esmalt vabastada ning seejärel uuesti alla suruda. Ülisuurel koormusel võib aku kuumeneda kõrgete temperatuurideni. Sellisel juhul vilguvad kõik laadimistulukesed kuni aku jahtumiseni. Peale laadimistulukeste kustumist võite tööd jätkata.

Liitiumioonakude transportimine

Liitiumioonakud on allutatud ohtlike ainete transportimisega seonduvatele õigusaktidele.

Nende akude transportimine peab toimuma kohalikest, siseriiklikest ja rahvusvahelistest eeskirjadest ning määrustest kinni pidades. Tarbijad tohivad neid akusid edasiste piiranguteta tänaval transportida.

Liitiumioonakude komertstransport ekspedeerimisettevõtete kaudu on allutatud ohtlike ainete transportimisega seonduvatele õigusaktidele. Tarne-ettevalmistusi ja transporti tohivad teostada eranditult vastavalt koolitatud isikud. Kogu protsessi tuleb asjatundlikult jälgida.

Akude transportimisel tuleb järgida järgmisi punkte:

Tehke kindlaks, et kontaktid on lühiste vältimiseks kaitstud ja isoleeritud.

Pöörake tähelepanu sellele, et akupakk ei saaks pakendis nihkuda. Kahjustatud või välja voolanud akusid ei tohi kasutada. Pöörduge edasiste juhiste saamiseks ekspedeerimisettevõtte poole.

TÖÖJUHISED

KOKKUPANEK

TÄHELEPANU!

Kasutage ainult sellele tootele soovitud tarvikuid. Muud tarvikud võivad olla ohtlikud.

Lõikepeade paigaldamine/eemaldamine

Lõikepea saab paigaldada tööriista mõlemalt küljelt.

Lõikepea/adapter tuleb paigaldada tööriista õigelt küljelt.

1. Eemaldage aku.
2. Paigaldage lõikepead/adapterid näidatud viisil
3. Veenduge alati enne lõikamise alustamist, et lõikepea oleks tööriistas korralikult lukustatud.
4. Eemaldamiseks avage lõikepea lukustusrõngas ja tõmmake lõikepea tööriistast välja.

KASUTAMINE

Keermestamisel tekkivate jõudude kontrollimine

Kasutage alati tööriistaga kaasas olevat tugiseadet. Tugivaras kinnitub toru külge ja aitab keermestamisel tekkivaid jõude kontrollida.

TÄHELEPANU! Kasutamise käigus kontrolli kaotamine võib tekitada kehavigastusi.

Juhtlülitit kasutamine

Juhtlülitit saab seada kolme asendisse: päripäeva, vastupäeva ja lukustatud. Enne juhtlülitit asendi muutmist laske tööriistal täielikult seiskuda.

Päripäeva pöörlemis-suuna valimiseks vajutage juhtlülitit tööriista vasakult küljelt. **Kontrollige pöörlemis-suunda enne kasutamist. See pöörlemis-suund tekitab parempoolseid keermeid, kui lõikepea sisestatakse tööriista vasakult küljelt (esiküljelt).**

Vastupäeva pöörlemis-suuna valimiseks vajutage juhtlülitit tööriista paremalt küljelt. **Kontrollige pöörlemis-suunda enne kasutamist. See pöörlemis-suund tekitab parempoolseid keermeid, kui lõikepea sisestatakse tööriista paremalt küljelt (tagaküljelt).**

Lukustage päästik või eemaldage aku alati enne tööriista hooldamist või hoistamist, tarvikute vahetamist ja kui tööriista ei kasutata.

Keermestamine

Valmistage toru nõuetekohaselt ette. Veenduge, et toru oleks sirgelt lõigatud ja kraadid eemaldatud. Nurga all lõigatud toru võib keermestamise ajal lõikepäid kahjustada ja raskendada lõikepea haakumist toru külge. Toru peab olema stabiilne ja fikseeritud, et see keermestamise ajal kaldu ei vajuks. Kasutage kogu toru pikkuse toetamiseks sobivaid tugesisid.

TÄHELEPANU! Ärge kandke tööriista kasutamise ajal ehteid ja lahtiseid rõivaid ega kasutage kaltsu. Ärge kandke liikuvatel osadel või nende lähedal käsi kasutades kindaid, mis võivad osade vahele jääda. See suurendab kinnijäämis- ja vigastusohtu. Kui lõikepead haakuvad toruga, liiguvad need mööda toruotsa edasi ja lõikavad sellele keermed.

TÄHELEPANU! Töö käigus tekkivate jõudude kontrollimiseks hoidke alati tööriistast tugevalt kinni. Tugiseadmed võivad harvadel juhtudel libiseda ja põhjustada tööriista nihkumist.

Kasutage keermetamise ajal õlikannu, et selle abil lõigatavaid keermeid keermetusõliga õhtralt õlitada. See vähendab keermetamiseks vajalikku jõumomenti, parandab keermete kvaliteeti ja pikendab lõikepea kasutusiga.

TÄHELEPANU! Lõikepuru võib olla terav. Eemaldage kõik õliäägid, et tagada ohutu töökeskkond.

Vasakpoolsete keermete jaoks muutke päripäeva/vastupäeva pöörlemisuund vastupidiseks.

Keermete kontrollimine / seadeava kasutamine

1. Puhastage keermed õlist ja purust.
2. Kontrollige keermeid. Need peavad olema siledad, katkematud ja hea kvaliteediga. Kui esineb defekte, nagu keerme katkestused, liiga peened keermed või toru mitteümarus, siis ei pruugi keermed kinnitust tagada.
3. Seadeava abil keermete mõõdu kontrollimiseks keerake seadeava kätsi toru külge. Toruots peab olema seadeava küljega kohakuti (pluss-minus üks pööre). Kui keermed ei kinnitu korralikult, lõigake need maha, reguleerige lõikepead ja lõigake uuesti. **TÄHELEPANU!** Halvasti kinnituvate keermete kasutamine võib põhjustada lekkeid.

ONE-KEY™

Et selle tööriista ONE-KEY funktsionaalsuse kohta rohkem teada saada, lugege kaasasolevat kiirkäivituse juhendit või külastage meid internetis aadressil www.milwaukeetool.com/one-key. Te saate ONE-KEY äpi oma nutitelefonile alla laadida App Store'i või Google Play kaudu.

Kui toode puutub kokku elektrostaatilise laadusega, katkeb Bluetoothi sideühendus. Sideühendus tuleb sel juhul kätsi taastada. Seade vastab minimaalsetele nõuetele vastavalt standarditele EN 55014-2 / EN 301 489-1 / EN 301 489-17.

Näidik ONE-KEY™

Sinine tuli põleb: Raadioside on aktiivne ja seda saab rakenduse ONE-KEY™ kaudu seadistada.

Sinine tuli vilgub: Tööriist suhtleb rakendusega ONE-KEY™.

Punane tuli vilgub: Tööriist on kaitse-eesmärkidel lukustatud ja kasutaja saab seda rakenduse ONE-KEY™ kaudu lukust lahti teha.

PUHASTAMINE

Eemaldage avadest tolm ja mustus. Hoidke käepide puhtana, kuivana ning õli- ja määrdevabana. Kasutage puhastamiseks õrna seepi ja niisket lappi, sest teatud ained ja lahustid võivad plasti ja muid isoleeritud osi kahjustada. Sellised ained on näiteks bensiin, tärpentin, lahjendid, kloori sisaldavad puhastuslahused, ammoniaak ja ammoniaaki sisaldavad majapidamispuhastusvahendid. Ärge kasutage tööriistade läheduses tuleohtlike ega süttivaid lahusteid.

HOOLDUS

Enne kõiki töid masina kallal võtke vahetatav aku välja.

Ärge kunagi avage keermelõikurit, eemaldatavat akut ega laadijat.

Kontrollige keermelõikurit selle tööd mõjutavate probleemide suhtes, nagu mürarase või liikuvate osade kinnikiilumine.

Kontrollige, ega lõiketööriistadel pole mürasid või muid kulumismärke.

Kontrollige, et lõikepead oleks teravad, ja asendage kulunud lõikepead alati terve komplektina.

Kui stantsid muutuvad sakiliseks või kahjustuvad, tuleb need välja vahetada.

Asendage lõikepead alati terve komplektina.

Vigastuste ja kahjustuste vältimiseks ärge asetage tööriista, eemaldatavat akut ega laadijat vette ega laske vedelikel neisse tungida.















Hoidke masina õhutuspilud alati puhtad.

Lisaks tuleb lasta hooldus- ja remonditöid alati teha volitatud spetsialistil.

Kasutage ainult Milwaukee tarvikuid ja Milwaukee tagavaraosi. Detailid, mille väljavahetamist pole kirjeldatud, laske välja vahetada Milwaukee klienditeeninduspunkti või otsse: Techtronic Industries GmbH, Max-Eyth-Straße 10, 71364 Winnenden, Germany.

Vajaduse korral võite tellida seadme läbilõikejoonise, näidates ära masina tüübi ja andmesildil oleva numbr. Selleks pöörduge klienditeeninduspunkti või otsse: Techtronic Industries GmbH, Max-Eyth-Straße 10, 71364 Winnenden, Germany.

SÜMBOLID

	Palun lugege enne käikulaskmist kasutamisyhendamist hoolikalt läbi.
	ETTEVAATUST! TÄHELEPANU! OHUD!
	Enne kõiki töid masina kallal võtke vahetatav aku välja.
	Nööppatareid ei tohi alla neelata!
	Kandke alati nahkkindaid.
	Masinaga töötades kandke alati kaitseprille.
	Kasutage alati tugivarrast.
	Hoidke käed liikuvatest osadest eemal.
	Ärge kõrvaldage patareide, elektri- ja elektroonikaseadmete jäätmeid sorteerimata olmejäätmetena. Akude, elektri- ja elektroonikaseadmete jäätmed tuleb koguda eraldi. Akude, akumulaatorite ja valgusallikate jäätmed tuleb seadmetest eemaldada. Küsige oma kohalikust omavalitsusest või jaemüüjalalt nõuandeid ringlussevõtu ja kogumispunkti kohta. Olenevalt kohalikest määrustest võib jaemüüjal lasuda kohustus võtta akude, elektri- ja elektroonikaseadmeid vastu tasuta. Teie panus akude, elektri- ja elektroonikaseadmete jäätmete korduskasutusse ja ringlussevõttu aitab vähendada nõudlust toorainete järele. Akud, eriti liitiumakud ning elektri- ja elektroonikaseadmete jäätmed, sisaldavad väärtuslikke taaskasutatavaid materjale, mis võivad kahjustada keskkonda ja inimeste tervist, kui neid ei kõrvaldata keskkonnasõbralikul viisil. Kustutage kõrvaldatavatest seadmetest isiklikud andmed, kui neid seal on.
	Küsige kohalikest pädevatest ametitest või edasimüüjalalt käitlusjaamade ja kogumispunktide kohta järele.
V	Voltaaž
	Alalisvool
	Euroopa vastavusmärk
	Ühendkuningriigi vastavusmärk
	Ukraina vastavusmärk



Euraasia vastavusmärk

ТЕХНИЧЕСКИЕ ДАННЫЕ**M18 FPT114**

Модель	Труборезный инструмент
Серийный номер изделия	4913 82 01 XXXXXX MJJJJ
Вольтаж аккумулятора	18 V \approx
Диапазон частот Bluetooth (диапазоны частот)	2400 - 2483,5 MHz
Мощность высокой частоты	3,0 dBm
Версия Bluetooth	4.2 BT signal mode
Номинальное число оборотов	0 - 35 min ⁻¹
Производительность	1/8" - 1 1/4" (DN6 - DN32)
Нарезные патроны	Milwaukee FPT114H Ridgid 11-R
Вес согласно процедуре EPTA 01/2014 (Li-Ion 5.0 Ah ... 12.0 Ah)	6,1... 6,9 kg
Масса (только инструмент)	4,8 kg
Температура окружающей среды, рекомендованная для эксплуатации	-18 ... +50 °C
Рекомендованные аккумуляторные блоки	M18B5 - M18B9; M18HB...
Рекомендованные зарядные устройства	M12-18...; M18DFC; M1418C6

Информация по шумам: Значения замерялись в соответствии со стандартом EN 62841. Уровень шума прибора, определенный по показателю A, обычно составляет:

Уровень звукового давления / Небезопасность K	77 dB (A) / 3 dB (A)
Уровень звуковой мощности / Небезопасность K	88 dB (A) / 3 dB (A)

Пользуйтесь приспособлениями для защиты слуха.

Информация по вибрации: Общие значения вибрации (векторная сумма трех направлений) определены в соответствии с EN 62841.

Значение вибрационной эмиссии a_{h} / Небезопасность K	0,70 m/s ² / 1,5 m/s ²
---	--

⚠ ВНИМАНИЕ!

Заявленные значения вибрации и шумового излучения, указанные в настоящем информационном листе, были измерены согласно стандартизированному методу испытания согласно EN 62841 и могут использоваться для сравнения одного инструмента с другим. Они могут применяться для предварительной оценки воздействия на организм человека.

Указанные значения вибрации и шумового излучения действительны для основных областей применения инструмента. Однако если инструмент используется в других областях применения или с другими принадлежностями либо проходит ненадлежащее обслуживание, значения вибрации и шумового излучения могут отличаться. Это может существенно увеличить уровень воздействия на организм на протяжении общего периода работы.

При оценке уровня воздействия вибрации и шумового излучения на организм также необходимо учитывать периоды, когда инструмент выключен, или когда он работает, но фактически не используется для выполнения работы. Это может существенно сократить уровень воздействия на организм на протяжении общего периода работы.

Определите дополнительные меры для защиты оператора от воздействия вибрации и/или шума, такие как обслуживание инструмента и его принадлежностей, сохранение рук в тепле, организация графиков работы.

⚠ ВНИМАНИЕ!

Ознакомьтесь с правилами техники безопасности, техническими регламентами, изображениями и данными, прилагаемыми к устройству. При несоблюдении нижеследующих указаний возможно поражение электротоком, возникновение пожара и/или получение серьезных травм.

Сохраняйте эти инструкции и указания для будущего использования.

ИНСТРУКЦИИ ПО ТЕХНИКЕ БЕЗОПАСНОСТИ ПРИ ЭКСПЛУАТАЦИИ ТРУБОНАРЕЗНЫХ ИНСТРУМЕНТОВ

- Всегда используйте опорную конструкцию, предоставленную вместе с инструментом. Потеря управления во время работы может привести к травме.
- При работе с инструментом рукава и верхняя одежда должны быть застегнуты. Не протягивайте руки по направлению к инструменту или трубе. Труба или инструмент могут зацепиться за одежду, что приведет к затягиванию движущимися деталями.
- Управлять процессом и работой инструмента должен только один человек. Привлечение других людей может привести к нарушению внимательности и травмам.
- Полы должны быть сухими и без скользких материалов, например масла. Скользкий пол может стать причиной несчастных случаев.

ДОПОЛНИТЕЛЬНЫЕ УКАЗАНИЯ ПО БЕЗОПАСНОСТИ И РАБОТЕ

- При нарезании резьбы или при снятии нарезного патрона с трубы прочно удерживайте инструмент, чтобы компенсировать возникающие силы (независимо от использования опорной конструкции). Это снизит риск ударов, защемлений и других травм.
- Не используйте патроны с признаками износа, затупления или повреждения. Для острых нарезных инструментов необходим меньший крутящий момент, и ими легче управлять.
- Используйте только:**
 - Milwaukee FPT114H
 - Ridgid 11-R 1/8" - 1 1/4"
- Не храните нарезные патроны в инструменте, чтобы предотвратить износ в результате трения металла о металл.**

- **Всегда соблюдайте общепринятые правила разумного поведения и будьте осторожны при работе с инструментами.** Невозможно предвидеть все ситуации, которые могут привести к опасным последствиям. Не используйте инструмент, если вам непонятны эти инструкции по эксплуатации или если вы считаете, что работа выходит за рамки ваших способностей; свяжитесь с Milwaukee Tool или с квалифицированным специалистом для получения дополнительной информации или проведения инструктажа.
- **Не удаляйте этикетки и фирменные щитки.** Они содержат важную информацию. Если текст на указательных табличках становится нечитаемым или отсутствует, обратитесь в службу поддержки MILWAUKEE для бесплатной замены табличек.

ВНИМАНИЕ!

Пыль, которая возникает при шлифовании, пилении, сверлении и других строительных работах, может содержать химические вещества, вызывающие онкологические заболевания, пороки развития или нарушения репродуктивной системы. Некоторые примеры таких химических веществ указаны ниже.

- Свинец из красок, содержащих свинец
- Кристаллический диоксид кремния из кирпичей, цемента и других материалов для кладки стен
- Мышьяк и хром из химически обработанных пиломатериалов

Риск поражения этими химикатами зависит от частоты выполнения подобных работ. Для уменьшения риска поражения этими химикатами работайте в хорошо вентилируемых помещениях и используйте одобренное защитное оборудование, например респираторы, которые специально предназначены для фильтрации микроскопических частиц.



ВНИМАНИЕ!

Устройство использует ключонный/плоский круглый литиевый аккумулятор. Новый или использованный аккумулятор может вызвать сильные внутренние ожоги и привести к смерти в течение 2 часов в случае проглатывания или попадания в организм. Всегда закрепляйте крышку аккумуляторного отсека. Если она не закрывается надежно, остановите устройство, извлеките аккумулятор и храните его в недоступном для детей месте. Если вы считаете, что человек проглотил аккумулятор или что аккумулятор иным образом попал в организм, обратитесь за экстренной медицинской помощью.

ИСПОЛЬЗОВАНИЕ

Этот инструмент предназначен для нарезания право- и левосторонней резьбы размером до 1 1/4 дюймов на трубах и болтах. Использование в других, не соответствующих назначению целях запрещено.

Не используйте этот продукт для любой другой цели; используйте его только по указанному целевому назначению.

ОСТАТОЧНЫЕ ОПАСНОСТИ

Даже при надлежащем использовании нельзя исключить все остаточные риски. При использовании могут возникнуть такие опасности, на которые пользователь должен обратить особое внимание:

- Травмы вследствие вибрации. Держите прибор за предусмотренные для этого рукоятки и ограничивайте время работы и экспозиции.
- Шумовое воздействие может привести к повреждению слуха. Носите защитные наушники и ограничивайте продолжительность экспозиции.
- Травмы глаз, вызванные частицами загрязнений. Всегда надевайте защитные очки, плотные длинные брюки, рукавицы и прочную обувь.
- Вдыхание ядовитой пыли.

УКАЗАНИЯ ДЛЯ ЛИТИЙ-ИОННЫХ АККУМУЛЯТОРОВ

Использование литий-ионных аккумуляторов

Перед использованием аккумулятора, которым не пользовались некоторое время, его необходимо зарядить.

Температура свыше 50°C снижает работоспособность аккумуляторов. Избегайте продолжительного нагрева или прямого солнечного света (риск перегрева).

Контакты зарядного устройства и аккумуляторов должны содержаться в чистоте.

Для обеспечения оптимального срока службы аккумулятора необходимо полностью заряжать после использования прибора.

Для достижения максимально возможного срока службы аккумуляторы после зарядки следует вынимать из зарядного устройства.

При хранении аккумулятора более 30 дней:

Храните аккумулятор при 27°C в сухом месте.

Храните аккумулятор с зарядом примерно 30% - 50%.

Каждые 6 месяцев аккумулятор следует заряжать.

Защита литий-ионных аккумуляторов от перегрузки

В случае перегрузки аккумулятора по причине слишком большого потребления электроэнергии, при экстремально большом крутящем моменте, внезапной остановке или коротком замыкании, электроприбор вибрирует в течение 5 секунд, загорается индикатор заряда аккумулятора и электроприбор автоматически выключается. ть работу.

Для повторного включения следует отжать кнопку включения и потом снова включить. При слишком высоких нагрузках аккумулятор перегревается. В этом случае загораются все лампы индикатора заряда аккумулятора. Когда аккумулятор остынет и лампы погаснут – можно продолж

Транспортировка литий-ионных аккумуляторов

Литий-ионные аккумуляторы в соответствии с предписаниями закона транспортируются как опасные грузы.

Транспортировка этих аккумуляторов должна осуществляться с соблюдением местных, национальных и международных предписаний и положений.

Эти аккумуляторы могут перевозиться по улице потребителем без дальнейших обязательств.

При коммерческой транспортировке литий-ионных аккумуляторов экспедиторскими компаниями действуют положения, касающиеся транспортировки опасных грузов. Подготовка к отправке и транспортировка должны производиться исключительно специально обученными лицами. Весь процесс должен находиться под контролем специалиста.

При транспортировке аккумуляторов необходимо соблюдать следующие пункты:

Убедитесь, что контакты защищены и изолированы во избежание короткого замыкания.

Следите за тем, чтобы аккумуляторный блок не соскользнул внутри упаковки. Транспортировка поврежденных или протекающих аккумуляторов запрещена. За дополнительными указаниями обратитесь к своему экспедитору.

УКАЗАНИЯ ПО РАБОТЕ

СБОРКА

A ВНИМАНИЕ!

Используйте вспомогательные принадлежности, специально рекомендованные для этого инструмента. Другие принадлежности могут представлять опасность.

Установка/снятие нарезных патронов

Патрон можно вставлять с любой стороны инструмента.

Патрон/адаптер необходимо вставлять в инструмента с правильной стороны.

1. Извлеките аккумулятор.
2. Соберите патроны/адаптеры, как показано на рисунке
3. Перед началом нарезания обязательно проверьте крепление патрона в инструменте.
4. Для извлечения разблокируйте стопорное кольцо головки патрона и извлеките ее из инструмента.

ЭКСПЛУАТАЦИЯ

Сопротивление силам, возникающим при нарезании

Всегда используйте опорную конструкцию, предоставленную вместе с инструментом. Опорный рычаг прижимается к трубе и помогает противостоять силам, возникающим при нарезании резьбы.

ВНИМАНИЕ! Потеря управления во время работы может привести к травме.

Использование переключателя управления

Переключатель управления можно установить в трех положениях: по часовой стрелке, против часовой стрелки и блокировка. Перед использованием переключателя управления обязательно дождитесь полной остановки инструмента.

Для вращения по часовой стрелке задействуйте переключатель управления с левой стороны инструмента.

Перед использованием проверьте направление вращения. Это вращение приведет к нарезанию правосторонней резьбы, когда патрон вставляется с левой (передней) стороны инструмента.

Для вращения против часовой стрелки нажмите переключатель управления с правой стороны инструмента.

Перед использованием проверьте направление вращения. Это вращение приведет к нарезанию правосторонней резьбы, когда патрон вставляется с правой (задней) стороны инструмента.

Перед техническим обслуживанием, заменой принадлежностей, помещением инструмента на хранение, а также всегда, когда инструмент не используется, блокируйте кнопку запуска или извлекайте аккумулятор.

Нарезание резьбы

Надлежащим образом подготовьте трубу. Убедитесь в том, что труба обрезана под прямым углом и не имеет заусенцев. Обрезание трубы под косым углом может привести к повреждению патронов при нарезании резьбы и может мешать их зацеплению. Во время использования труба должна находиться в устойчивом положении, защищенном от опрокидывания. Используйте подходящие опоры для поддержки длинных труб.

ВНИМАНИЕ! Не надевайте украшения или свободную одежду и не используйте тряпки во время работы инструмента. Не надевайте перчатки, которые могут зацепиться за движущиеся части при прикосновении к ним или рядом с ними; это увеличивает риск затягивания движущимися деталями и получения травм. Когда патроны войдут в контакт с трубой, начнется нарезание резьбы, поскольку они автоматически притянутся к концу трубы.

ВНИМАНИЕ! Всегда держите инструмент крепко, чтобы противодействовать возникающим силам. В редких случаях опорные конструкции могут соскользнуть, вызвав перемещение инструмента.

С помощью лубрикатора нанесите обильное количество смазки для нарезания резьбы на соответствующую область. Это снизит необходимый крутящий момент для нарезания резьбы, улучшит качество резьбы и увеличит срок службы патрона.

ВНИМАНИЕ! Срезы могут быть острыми. Убирайте пролитое масло, чтобы поддерживать безопасность на рабочем месте.

Для левосторонней резьбы измените выбранное направление вращения (по часовой стрелке/против часовой стрелки).

Проверка резьбы/использование кольцевого калибра

1. Очистите резьбу от масла, стружки или мусора.
2. Осмотрите резьбу. Она должна быть гладкой, полной и иметь хорошее состояние. Если вы видите дефекты, такие как разрыв резьбы, тонкая резьба или деформация круглого профиля трубы, резьба может не обеспечить уплотнение.
3. Для проверки размера резьбы с помощью кольцевого калибра навинтите его на трубу и затяните вручную. Конец трубы должен быть заподлицо с боковой стороной калибра (плюс-минус один оборот). Если резьба не калибруется должным образом, срежьте ее, отрегулируйте головку патрона и нарежьте резьбу заново. **ВНИМАНИЕ!** Использование резьбы с неправильной калибровкой может вызвать утечку.

ONE-KEY™

Чтобы узнать больше о функциональных возможностях ONE-KEY для этого инструмента, ознакомьтесь с прилагаемым кратким руководством или посетите нашу страницу в интернете - www.milwaukeeool.com/one-key. Приложение ONE-KEY доступно для загрузки на ваш смартфон через App Store или Google Play.

При возникновении электростатического разряда соединение Bluetooth прерывается. В этом случае восстановите соединение вручную. Устройство соответствует минимальным требованиям согласно EN 55014-2 / EN 301 489-1 / EN 301 489-17.

Индикация ONE-KEY™

Горит синим: Радиосвязь активна и может быть настроена с помощью приложения ONE-KEY™ App

Мигает синим: Настроено соединения инструмента с приложением ONE-KEY™ App.

Мигает красным: Инструмент заблокирован в целях безопасности, пользователь может разблокировать его через приложение ONE-KEY™ App.

СТИРКА

Очищайте отверстия от пыли и грязи. Ручка должна быть чистой и сухой, без масла или смазки. Для очищения используйте только мягкий мыльный раствор и мягкую ткань, поскольку некоторые чистящие средства и растворители могут повредить пластиковые и другие изолированные детали. Среди прочего, к ним относятся бензин, скипидар, растворитель для лака, растворитель для краски, хлорсодержащие чистящие средства, аммиак и бытовые чистящие средства, содержащие аммиак. Ни в коем случае не используйте воспламеняющиеся или взрывоопасные растворители вблизи инструментов.

ОБСЛУЖИВАНИЕ

Выньте аккумулятор из машины перед проведением с ней каких-либо манипуляций.

Ни в коем случае не вскрывайте труборезной инструмент, съемный аккумулятор или зарядное устройство.

Проверяйте труборезной инструмент на наличие каких-либо проблем, таких как шумы или заклинивание движущихся деталей, которое может повлиять на работу инструмента.

Проверьте режущие инструменты на наличие трещин или других признаков износа.

Проверяйте остроту патронов и всегда заменяйте изношенные патроны целым комплектом.

Заменяйте штампы, если они имеют зазубрины или повреждения.

Всегда заменяйте патроны целым комплектом.

Во избежание ранения и порчи имущества ни в коем случае не опускайте инструмент, съемный аккумулятор и зарядное устройство в жидкость и не допускайте проникновения жидкости внутрь этих устройств.

Всегда держите охлаждающие отверстия чистыми.

Дальнейшие сервисные и ремонтные работы должны выполняться только в авторизованных специализированных ремонтных мастерских.

Пользуйтесь аксессуарами и запасными частями Milwaukee. В случае возникновения необходимости в замене, которая не была описана, обращайтесь в один из сервисных центров по обслуживанию электроинструментов Milwaukee (см. список сервисных организаций).

При необходимости может быть заказан чертеж инструмента с трехмерным изображением деталей. Пожалуйста, укажите номер и тип инструмента и закажите чертеж у Ваших местных агентов или непосредственно у Techtronic Industries GmbH, Max-Eyth-Straße 10, 71364 Winnenden, Germany.

СИМВОЛЫ

	Пожалуйста, внимательно прочтите инструкцию по использованию перед началом любых операций с инструментом.
	ВНИМАНИЕ! ПРЕДУПРЕЖДЕНИЕ! ОПАСНОСТЬ!
	Выньте аккумулятор из машины перед проведением с ней каких-либо манипуляций.
	Не глотать миниатюрный элемент питания!
	Всегда носите кожаные перчатки.
	При работе с инструментом всегда надевайте защитные очки.
	Всегда используйте опорный рычаг.
	Держите руки на безопасном расстоянии от движущихся деталей.



Не выбрасывайте отработавшие батареи, электрическое и электронное оборудование вместе с несортированными бытовыми отходами. Отработавшие батареи, а также электрическое и электронное оборудование должны быть утилизированы отдельно. Отработавшие батареи, аккумуляторы и источники света необходимо предварительно извлечь из оборудования. За дополнительной информацией по утилизации и сбору обратитесь в местные муниципальные органы или в розничный магазин. Нормативные требования в некоторых регионах могут обязывать розничные магазины бесплатно утилизировать отработавшее электрическое и электронное оборудование, а также отработавшие батареи. Повторное использование и переработка отработавших батарей, а также старого электронного и электрического оборудования позволяет снизить потребность в сырьевых ресурсах. Отработавшие батареи содержат среди прочего литий, а электронное и электрическое оборудование — ценные перерабатываемые материалы. Однако при ненадлежащей утилизации данные компоненты могут нанести вред окружающей среде и здоровью человека. Удалите конфиденциальную информацию с оборудования при ее наличии.



Сведения о центрах вторичной переработки и пунктах сбора можно получить в местных органах власти или у вашего специализированного дилера.

V

Напряжение



Постоянный ток



Европейский знак соответствия



Британский знак соответствия



Украинский знак соответствия



Евразийский знак соответствия

ТЕХНИЧЕСКИ ДАННИ**M18 FPT114**

Тип	Резбонарезна машина
Производствен номер	4913 82 01 XXXXXX MJJJJ
Напрежение на акумулатора	18 V \approx
Честотен обхват (честотни обхвати) на Bluetooth	2400 - 2483,5 MHz
високочестотна мощност	3,0 dBm
Версия на Bluetooth	4.2 BT signal mode
Номинална скорост на въртене	0 - 35 min ⁻¹
Капацитет	1/8" - 1 1/4" (DN6 - DN32)
Резбонарезни глави	Milwaukee FPT114H Ridgid 11-R
Тегло съгласно процедурата EPTA 01/2014 (Li-Ion 5.0 Ah ... 12.0 Ah)	6,1... 6,9 kg
Тегло (само на инструмента)	4,8 kg
Препоръчителна температура на околната среда при експлоатация	-18 ... +50 °C
Препоръчителни акумулаторни батерии	M18B5 - M18B9; M18HB...
Препоръчителни зарядни устройства	M12-18...; M18DFC; M1418C6
Информация за шума: Измерените стойности са получени съобразно EN 62841. Оцененото с A ниво на шума на уреда е съответно:	
Равнище на звуковото налягане / Несигурност K	77 dB (A) / 3 dB (A)
Равнище на мощността на звука / Несигурност K	88 dB (A) / 3 dB (A)
Да се носи предпазно средство за слуха!	
Информация за вибрациите: Общите стойности на вибрациите (векторна сума на три посоки) са определени в съответствие с EN 62841.	
Стойност на емисии на вибрациите a_n / Несигурност K	0,70 m/s ² / 1,5 m/s ²

⚠ ВНИМАНИЕ!

Посочените в настоящия информационен лист нива на вибрации и шумови емисии са измерени в съответствие със стандартизирано изпитване, предоставено в EN 62841, и могат да се използват за сравняване на един инструмент с друг. Те може също така да се използват и за предварителна оценка на излагането на вредни въздействия.

Декларираните нива на вибрации и шумови емисии се отнасят за основните приложения на инструмента. Ако обаче инструментът се използва за други приложения, с други приспособления или не се поддържа добре, нивата на вибрации и шумови емисии могат да са различни. Това може значително да повиши нивото на излагане на вредни въздействия за общата продължителност на работата.

При оценка на нивото на излагане на въздействието на вибрации и шум следва също така да се вземе предвид времето, през което инструментът е изключен или през което е включен, но не се използва. Това може значително да понижи нивото на излагане на вредни въздействия за общата продължителност на работата.

Определете допълнителни мерки за безопасност за защита на оператора от въздействието на вибрациите и/или шума, като например поддръжка на инструмента и приспособленията, поддържането на топлината на ръцете и организацията на работата.

⚠ ВНИМАНИЕ! Прочетете всички указания за безопасност, инструкции, изображенията и техническите данни, които получавате с уреда. Ако не спазвате следните указания, това може да доведе до токов удар, пожар и/или тежки наранявания.

Запазете всички указания и инструкции за безопасност за бъдещето.

ИНСТРУКЦИИ ЗА БЕЗОПАСНОСТ ПРИ РАБОТА С РЕЗБОНАРЕЗНА МАШИНА

- Винаги използвайте опорното устройство, предоставено заедно с инструмента. Загубата на контрол по време на работа може да доведе до наранявания.
- Когато работите с инструмента, дръжте ръкавите и якето си закопчани. Не се пресягайте над инструмента или тръбата. Дрехите могат да се закачат на тръбата или инструмента и да се заплетат.
- Работният процес и работата с инструмента трябва да се управляват само от един човек. Ако в работата се включат и други хора, това може да доведе до нежелани действия и наранявания.
- Дръжте пода чист, особено от хлъзгави материали като масло. Хлъзгавият под е предпоставка за нещастни случаи.

ДОПЪЛНИТЕЛНИ УКАЗАНИЯ ЗА РАБОТА И БЕЗОПАСНОСТ

- Когато правите резба или изваждате резбонарезната глава от тръбата, дръжте инструмента здраво, за да противодействате на силите, независимо че използвате опорно устройство. Това ще намали риска от удар, смачкване и други наранявания.
- Не използвайте резбонарезни глави, които показват признаци на износване, затъпяване или са повредени. Острите режещи инструменти изискват по-слабо усилие на усукване и са по-лесни за държане.
- Използвайте само:**
 - Milwaukee FPT114H
 - Ridgid 11-R 1/8" - 1 1/4"
- Не съхранявайте резбонарезните глави в инструмента, за да избегнете износване, причинено от търкането на метал в метал.**
- Винаги проявявайте здрав разум и бъдете внимателни, когато използвате инструменти.** Невъзможно е да се предвиди всяка ситуация, която може да доведе до опасни последствия. Не използвайте този инструмент, ако не разбирате настоящите указания за експлоатация или Ви се струва, че задачата е отвъд Вашите способности; свържете се с „Инструменти Milwaukee“ или обучен професионалист за допълнителна информация и обучение.

- **Не сваляйте етикетите и типовите табелки.** Тези табелки съдържат важна информация. Ако указателните табелки вече не са четливи или липсват, свържете се с клиентския сервиз на MILWAUKEE, за да получите безплатни резервни табелки.

ВНИМАНИЕ!

Някои видове прах, отделящи се при използването на електрически инструменти за шкурене, рязане, шлифоване и други строителни дейности, съдържат химикали, за които е известно, че причиняват рак, вродени дефекти и други възпроизводствени проблеми. Примерите за такива химикали включват:

- олово от бои на оловна основа,
- кварцов прах от тухли, цимент и други зидарски продукти, както и
- арсеник и хром от обработен с химикали дървен материал.

Рискът за Вас от излагане на въздействието на тези химикали варира в зависимост от честотата на вършене на такъв тип работа. За да намалите излагането си на въздействието на тези химикали, работете на добре проветрени места, използвайте одобрени средства за защита, като например маски за прах, които са специално проектирани да филтрират микроскопични частици.



ВНИМАНИЕ! Това устройство се захранва с клетъчна литиева батерия от тип копче. Както новите, така и използваните батерии могат да причинят тежки вътрешни изгаряния и доведат до смърт за не повече от 2 часа след поглъщане или попадане в тялото. Винаги проверявайте дали капачето на батерията е добре затворено. Ако не се затваря добре, спрете устройството, извадете батерията и я дръжте далече от деца. Ако мислите, че някой може да е погълнал батерията или че тя е попаднала в тялото по друг начин, потърсете незабавна медицинска помощ.

ИЗПОЛЗВАНЕ ПО ПРЕДНАЗНАЧЕНИЕ

Този инструмент е предназначен за направа на резба на тръби и болтове с лява и дясна резба и с размер до 1 1/4 цола. Забранено е използването му за други цели.

Не използвайте уреда по различен от описаните в предназначението начини.

ОСТАТЪЧНИ РИСКОВЕ

Дори при правилна употреба, остатъчните рискове не могат да бъдат изключени. При използване могат да възникнат следните опасности, за които обслужващият трябва да внимава:

- Наранявания, причинени от вибрации. Дръжте уреда за предвидените за целта ръкохватки и ограничавайте времето на работа и експозиция.
- Шумовото натоварване може да причини слухови увреждания. Носете защита за слуха и ограничете продължителността на експозицията.
- Наранявания на очите, причинени от замърсяващи частици. Винаги носете предпазни очила, здрави дълги панталони, ръкавици и стабилни обувки.
- Вдишване на отровни прахове.

УКАЗАНИЯ ЗА ЛИТИЕВО-ЙОННИ АКУМУЛАТОРНИ БАТЕРИИ

Употреба на литиево-йонни акумулаторни батерии

Акумулатори, които не са ползвани по-дълго време, преди употреба да се дозаредят.

Температура над 50°C намалява мощността на акумулатора. Да се избягва по-продължително нагряване на слънце или от отопление.

Поддържайте чисти присъединителните контакти на зарядното устройство и на акумулатора.

За оптимална продължителност на живот след употреба батериите трябва да се заредят напълно.

За възможно по-дълга продължителност на живот батериите трябва да се изваждат от уреда след зареждане.

При съхранение на батериите за повече от 30 дни: съхранявайте батерията при прибл. 27°C и на сухо място. Съхранявайте батерията при 30 до 50 % от зареда. Зареждайте батерията на всеки 6 месеца.

Защита от претоварване при литиево-йонни акумулаторни батерии

При претоварване на батерията вследствие на голямо потребление на енергия, например изключително високи въртящи моменти, , внезапно спиране или късо съединение, електрическият инструмент вибрира в продължение на 5 секунди, мига индикаторът за зареждане и електрическият инструмент се изключва сам.

За да го включите повторно, освободете превключателя и след това включете уреда. При екстремни натоварвания батерията се нагрява значително. В този случай всички светлини на индикатора за зареждане мигат дотогава, докато батерията се охлади. След изгасване на индикатора за зареждане можете да продължите работата с уреда.

Превоз на литиево-йонни батерии

Литиево-йонните батерии са предмет на законовите разпоредби за превоз на опасни товари.

Превозът на тези батерии трябва да се извършва в съответствие с местните, националните и международните разпоредби и регламенти.

Потребителите могат да превозват тези батерии по пътя без допълнителни изисквания.

Превозът на литиево-йонни батерии от транспортни компании е предмет на законовите разпоредбите за превоз на опасни товари. Подготовката на превоза и самият превоз трябва да се извършват само от обучени лица. Целият процес трябва да е под професионален надзор.

Спазвайте следните изисквания при превоз на батерии:

Уверете се, че контактите са защитени и изолирани, за да се избегне късо съединение.

Уверете се, че няма опасност от разместване на батерията в опаковката. Не превозвайте повредени батерии или такива с течове. Обърнете се към Вашата транспортна компания за допълнителни инструкции.

УКАЗАНИЯ ЗА РАБОТА

МОНТАЖ

ВНИМАНИЕ!

Използвайте само аксесоари, които се препоръчват специално за този инструмент. Различните аксесоари могат да бъдат опасни.

Монтаж и сваляне на резбонарезните глави

Резбонарезната глава може да бъде поставена и от двете страни на инструмента.

Резбонарезната глава/адаптерът трябва да бъдат поставени от правилната страна на инструмента.

1. Извадете батерията.
2. Сгловете резбонарезната глава с адаптера, както е показано.
3. Винаги проверявайте дали резбонарезната глава е застопорена в инструмента, преди да започнете да правите резба.
4. За да я свалите, отключете задържащия пръстен на резбонарезната глава и я издърпайте от инструмента.

ОПЕРАЦИЯ

Противодействие на резбонарезните сили

Винаги използвайте опорното устройство, предоставено заедно с инструмента. Опорното рамо се захваща за тръбата и помага за противодействие на резбонарезните сили.

ВНИМАНИЕ! Загубата на контрол по време на работа може да доведе до наранявания.

Използване на ключа за управление

Ключът за управление може да бъде поставян в три позиции: по посока на часовниковата стрелка, обратно на часовниковата стрелка и заключване. Винаги изчакайте мотора да спре напълно, преди да използвате ключа за управление.

За въртене по посока на часовниковата стрелка натиснете ключа за управление откъм лявата страна на инструмента. **Преди да го използвате, проверете посоката на въртене.** Въртенето ще направи дясна резба, когато резбонарезната глава е била поставена от лявата (предната) страна на инструмента.

За въртене по посока обратна на часовниковата стрелка натиснете ключа за управление откъм дясната страна на инструмента. **Преди да го използвате, проверете посоката на въртене.** Въртенето ще направи дясна резба, когато резбонарезната глава е била поставена от дясната (задната) страна на инструмента.

Винаги заключвайте спусъка или изваждайте батерията, преди да обслужвате инструмента, да подмените аксесоари, да го прибирате за съхранение, както и винаги, когато не го използвате.

Направа на резба

Подгответе внимателно тръбата. Уверете се, че тръбата е отрязана право и е загладена. Отрязаната под ъгъл тръба може да повреди резбонарезната глава по време на нарязване и това да затрудни зацепването на главата. Тръбата трябва да е стабилна и укрепена, за да не се накланя по време на работа. Използвайте подходяща стойка за тръба, която поддържа цялата дължина на тръбата.

ВНИМАНИЕ! Докато работите с инструмента, не носете бижута и широки дрехи и не ползвайте парцал. Не носете ръкавици, които могат да се закачат, докато ръцете Ви са върху или близо до движещите се части — това увеличава риска от заплитане и нараняване. Щом резбонарезната глава зацели върху тръбата, докато главата се придвижва към края на тръбата, ще се правят нарези.

ВНИМАНИЕ! Винаги дръжте инструмента здраво, за да противодействате на силите на въртене. В редки случаи опорното устройство може да се изплъзне и да позволи на инструмента да се движи.

Използвайте масълонка, за да нанесете обилно количество резбонарезно масло върху областта. Това ще доведе до понижаване на необходимата резбонарезна сила на усукване, ще подобри качеството на резбата и ще удължи живота на резбонарезната глава.

ВНИМАНИЕ! Стружките могат да бъдат остри. Почистете разлятото или покапало масло, за да поддържате работното си място безопасно.

За лява резба, променете избраната посока (по посока/ обратно на часовниковата стрелка).

Проверка на резбата/използване на калибър-втулка

1. Забършете маслото, стружките и отломките от резбата.
2. Проверете резбата. Нарезите трябва да бъдат гладки, пълни и в добра форма. Ако се забелязват неравности от рода на разкъсване на резбата, тънка резба или тръбата не е напълно кръгла, е възможно резбата да не се уплътнява добре.
3. За да проверите размера на резбата с калибър-втулка, навийте втулката върху тръбата и затегнете на ръка. Краят на тръбата трябва да е изравнен със страната на втулката (плюс или минус един оборот). Ако резбата не е правилна, отрежете я, регулирайте резбонарезната глава и направете нова резба. **ВНИМАНИЕ!** Използването на тръба с неправилна резба може да причини течове.

ONE-KEY™

За повече информация относно функцията ONE-KEY на този инструмент прочетете приложеното ръководство за бърз старт или ни посетете в интернет на адрес www.milwaukeeetool.com/one-key. За да изтеглите ONE-KEY приложението на Вашия смартфон, посетете app store или google play.

Ако се стигне до електростатични разреждания, Bluetooth връзката се прекъсва. В такъв случай възстановете връзката ръчно. Уредът съответства на минималните изисквания съгласно EN 55014-2 / EN 301 489-1 / EN 301 489-17.

Индикация ONE-KEY™

Синя светлина: Безжичната връзка е активна и може да се настрои чрез приложението ONE-KEY™.

Синьо премигване: Инструментът комуникира с приложението ONE-KEY™.

Червено премигване: Инструментът е блокиран по съображения за безопасност и може да се деблокира от оператора чрез приложението ONE-KEY™.

ПОЧИСТВАНЕ

Почиствайте отворите от прах и отломки. Дръжте ръкохватката чиста, суха и незацапана с масло или смазка. За почистване използвайте единствено мек сапун и парцал, тъй като някои почистващи вещества и разтворители увреждат пластмасата и други изолирани части. Някои от тези вещества са бензин, терпентин, разреждател за лак, разреждател за боя, разтворители за почистване на хлорна основа, амоняк и съдържащи амоняк домакински препарати. Никога не използвайте възпламеними или запалителни разтворители в близост до инструментите.

ПОДДРЪЖКА

Преди започване на каквито е да е работи по машината извадете акумулатора.

Никога не отваряйте резбонарезната машина, сменяемата батерия или зарядното устройство.

Проверявайте резбонарезната машина за проблеми, като например шум или засичане на движещите се части, които могат да повлияят на работата на инструмента.

Проверявайте резците за пукнатини и други признаци на износване.

Проверявайте дали резбонарезната глава е остра и винаги подменяйте износените глави едновременно.

Подменяйте щанцата, когато се нащърби или повреди.

Винаги подменяйте резбонарезните глави едновременно.

За да избегнете нараняване и повреда, никога не потапяйте инструмента, сменяемата батерия или зарядното в течност и не позволявайте проникването на течност в тях.

Вентилационните шлицы на машината да се поддържат винаги чисти.

По-нататъшни дейности по обслужването и ремонтването на уреда могат да се извършват единствено в упълномощени специализирани работилници.

Да се използват само аксесоари на Milwaukee и резервни части на Milwaukee. Елементи, чията подмяна не е описана, да се дадат за подмяна в сервиз на Milwaukee (вижте брошурата "Гаранция и адреси на сервиси").

При необходимост можете да поискате за уреда от Вашия сервиз или директно от Techtronic Industries GmbH, Max-Eyth-Straße 10, 71364 Winnenden, Germany, чертеж за в случай на експлозия, като посочите типа на машината и номер върху заводската табелка.

СИМВОЛИ

	Преди пускане на уреда в действие моля прочетете внимателно инструкцията за използване.
	ВНИМАНИЕ! ПРЕДУПРЕЖДЕНИЕ! ОПАСНОСТ
	Преди започване на каквито е да е работи по машината извадете акумулатора.
	Не поглъщайте плоската батерия!
	Винаги носете кожени ръкавици.
	При работа с машината винаги носете предпазни очила.
	Винаги използвайте опорното рамо.
	Дръжте ръцете си далеч от движещите се части.



Отпадъците от батерии, отпадъците от електрическо и електронно оборудване не трябва да се изхвърлят заедно с битовите отпадъци. Отпадъците от батерии, отпадъците от електрическо и електронно оборудване трябва да се събират и изхвърлят отделно. Преди изхвърлянето отстранявайте от уредите отпадъците от батерии, отпадъците от акумулатори и лампите. Информирайте се от местните служби или от своя специализиран търговец относно фирмите за рециклиране и местата за събиране на отпадъци. В зависимост от местните разпоредби, търговците на дребно могат да задължени да приемат безплатно върнатите обратно отпадъци от батерии и от електрическо и електронно оборудване. Дайте своя принос за намаляването на нуждите от суровини чрез повторната употреба и рециклирането на Вашите отпадъци от батерии и отпадъци от електрическо и електронно оборудване. Отпадъците от батерии (най-вече литиево-йонните батерии) и отпадъците от електрическо и електронно оборудване съдържат ценни рециклиращи се материали, които могат да повлияят отрицателно на околната среда и на Вашето здраве, ако не се изхвърлят по екологосъобразен начин. Преди изхвърлянето като отпадък изтрийте от Вашия употребяван уред евентуално наличните в него лични данни.



Информирайте се при местните служби или при местните специализирани търговци относно местата за събиране и центровете за рециклиране на отпадъци.

V

Напрежение



Постоянен ток



Европейски знак за съответствие



Британски знак за съответствие



Украински знак за съответствие

001



Евро-азиатски знак за съответствие

DATE TEHNICE

M18 FPT114

Tip	Dispozitiv pentru executarea filetelor în țevi
Număr producție	4913 82 01 XXXXXX MJJJJ
Tensiune acumulator	18 V =
Bandă de frecvență Bluetooth (benzi de frecvență)	2400 - 2483,5 MHz
Putere la înaltă frecvență	3,0 dBm
Versiune Bluetooth	4.2 BT signal mode
Turație nominală	0 - 35 min ⁻¹
Capacitate	1/8" - 1 1/4" (DN6 - DN32)
Capete de filetat	Milwaukee FPT114H Ridgid 11-R
Greutatea conform „EPTA procedure 01/2014” (Li-Ion 5.0 Ah ... 12.0 Ah)	6,1... 6,9 kg
Greutate (numai dispozitivul)	4,8 kg
Temperatură ambientală recomandată pentru funcționare	-18 ... +50 °C
Seturi de baterii recomandate	M18B5 - M18B9; M18HB...
Încărcător de baterii recomandat	M12-18...; M18DFC; M1418C6

Informație privind zgomotul: Valori măsurate determinate conform EN 62841.

Nivelul de zgomot evaluat cu A al aparatului este tipic de:

Nivelul presiunii sonore / Nesiguranță K

77 dB (A) / 3 dB (A)

Nivelul sunetului / Nesiguranță K

88 dB (A) / 3 dB (A)

Purtați căști de protecție

Informații privind vibrațiile: Valorile totale de oscilație (suma vectorială pe trei direcții determinate conform normei EN 62841.

Valoarea emisiei de oscilații a_{h1} / Nesiguranță K

0,70 m/s² / 1,5 m/s²

AVERTISMENT!

Nivelul vibrației și emisiei de zgomot indicat în această fișă informativă a fost măsurat în conformitate cu o metodă standard de testare specificată în EN 62841 și se poate utiliza pentru a compara dispozitivele între ele. Acesta se poate utiliza și într-o evaluare preliminară a expunerii.

Nivelul declarat al vibrației și emisiei sonore reprezintă principalele aplicații ale dispozitivului. Cu toate acestea, dacă dispozitivul este utilizat pentru aplicații diferite, cu accesorii diferite sau întreținute necorespunzător, emisia de vibrații și zgomote poate diferi. Acest lucru poate crește semnificativ nivelul expunerii pe întreaga perioadă de lucru.

O estimare a nivelului de expunere la vibrații și zgomot ar trebui să țină cont și de momentele în care dispozitivul este oprit sau când funcționează, dar nu realizează de fapt nicio lucrare. Acest lucru poate reduce semnificativ nivelul expunerii pe întreaga perioadă de lucru.

Identificați măsuri de siguranță suplimentare pentru a proteja operatorul de efectele vibrațiilor și/sau zgomotului, cum ar fi: întreținerea dispozitivului și a accesoriilor, menținerea caldă a mâinilor, organizarea modelelor de lucru.

AVERTISMENT!

Citiți toate instrucțiunile de securitate, recomandările, reprezentările grafice și datele pe care le primiți livrate împreună cu aparatul. În cazul în care nu veți respecta următoarele instrucțiuni, se poate ajunge la electrocutare, incendii și/sau răni grave.

Păstrați toate indicațiile de avertizare și instrucțiunile în vederea utilizărilor viitoare.

INSTRUCȚIUNI DE SIGURANȚĂ PENTRU DISPOZITIVE PENTRU EXECUTAREA FILETELOR ÎN ȚEVI

- Utilizați întotdeauna dispozitivul de susținere livrat împreună cu dispozitivul. Pierderea controlului în timpul operării poate duce la vătămări corporale.
- Țineți mâncile și jachetele închise în timpul operării dispozitivului. Nu vă întindeți peste dispozitiv sau țevă. Îmbrăcămintea se poate agăța țevă sau de dispozitiv, ducând la tragerea în interior.
- Procesul de lucru și operarea dispozitivului trebuie să fie controlate de o singură persoană. Persoanele suplimentare implicate în proces pot interveni prin operațiuni neintenționate și se poate ajunge la vătămări corporale.
- Păstrați pardoselile uscate și fără materiale alunecoase, cum ar fi uleiul. Pardoselile alunecoase favorizează producerea accidentelor.

INSTRUCȚIUNI SUPLIMENTARE DE SIGURANȚĂ ȘI DE LUCRU

- Când executați filetul sau desprindeți capul de filetat de pe țevă, țineți ferm dispozitivul pentru a rezista forțelor, indiferent de dispozitivul de sprijin utilizat. Acest lucru va reduce riscul de lovire, strivire și alte răni.
- Nu utilizați capete de filetat care prezintă semne de uzură, sunt tocite sau deteriorate. Dispozitivele de tăiere ascuțite necesită un cuplu mai mic, iar dispozitivul este mai ușor de controlat.
- Utilizați doar:**
 - Milwaukee FPT114H
 - Ridgid 11-R 1/8" - 1 1/4"
- Nu păstrați capetele de filetat în dispozitiv, pentru a preveni uzura prin frecarea metal pe metal.**
- Bazați-vă întotdeauna pe simțul practic și fiți precauți la utilizarea dispozitivelor.** Nu este posibilă anticiparea fiecărei situații care poate avea un rezultat periculos. Nu utilizați acest dispozitiv dacă nu înțelegeți aceste instrucțiuni de operare sau dacă simțiți că lucrarea va depășește aptitudinea; contactați Milwaukee Tool sau un profesionist instruit pentru informații suplimentare sau instruire.
- Nu înlăturați etichetele și plăcuțele de fabricație.** Aceste plăcuțe conțin informații importante. Dacă aceste plăcuțe indicatoare devin ilizibile sau dacă lipsesc, adresați-vă serviciului pentru clienți MILWAUKEE pentru a le înlocui gratuit.

⚠️ AVERTISMENT!

Unele pulberi generate prin abraziune, tăiere, șlefuire, găurire și alte activități de construcție conțin substanțe chimice cunoscute ca provocând cancer, defecte congenitale sau alte daune asupra reproducerii. Câteva exemple de astfel de substanțe chimice sunt:

- plumbul din vopseaua pe bază de plumb
- cristalele de siliciu din cărămizi și ciment și din alte produse din zidărie și
- arsenicul și cromul din cheresteaua tratată chimic.

Riscul cauzat asupra dvs. de aceste expuneri variază în funcție de cât de des faceți acest tip de activitate. Pentru a vă reduce expunerea la aceste substanțe chimice: lucrați într-o zonă bine ventilată și lucrați cu echipamente de siguranță aprobate, cum ar fi măștile de praf special concepute pentru a filtra particulele microscopice.



⚠️ AVERTISMENT!

Această sculă conține o baterie rotundă specializată tip litiu. O baterie nouă sau folosită poate cauza arsuri interne severe și poate provoca chiar decesul chiar și în 2 ore dacă este înghițită sau dacă intră în corp. Asigurați mereu capacul de pe compartimentul cu baterii. Dacă nu se închide în mod sigur, opriți dispozitivul, îndepărtați bateria și nu o lăsați la îndemâna copiilor. Dacă suspectați că cineva a înghițit o baterie sau că aceasta a intrat în corp prin alte modalități, apelați de urgență la un medic.

CONDIȚII DE UTILIZARE SPECIFICATE

Acest destinat este conceput pentru executarea fileturilor de țevi și șuruburilor pentru fileturii pe dreapta și stânga, pentru dimensiuni de până la 1 1/4". Orice alte utilizări care nu sunt destinate scopului sunt interzise.

Nu utilizați produsul în niciun alt mod decât cel specificat în utilizare prevăzută.

RISCURI REZIDUALE

Excluderea tuturor pericolelor reziduale nu este posibilă chiar și în condiții de utilizare corectă a mașinii. În timpul utilizării pot apărea următoarele pericole, de care utilizatorul ar trebui să țină seama:

- Accidentări provocate de vibrații. Țineți aparatul de mânerle prevăzute în acest scop și reduceți timpul de lucru și de expunere.
- Poluarea fonică poate duce la vătămarea auzului. Purtați căști antifonice și reduceți durata expunerii.
- Afectiuni oculare cauzate de particulele de impurități. Purtați întotdeauna ochelari de protecție, pantaloni lungi rezistenți, mănuși și încălțăminte robustă.
- Inhalare de pulberi toxice.

INDICAȚII PENTRU ACUMULATORII LI-ION

Utilizarea acumulatorilor Li-Ion

Acumulatorii care nu au fost utilizați o perioadă de timp trebuie reîncărcați înainte de utilizare

Temperatura mai mare de 50°C (122°F) reduce performanța acumulatorului. Evitați expunerea prelungită la căldură sau radiație solară (risc de supraîncălzire)

Contactele încărcătoarelor și acumulatorilor trebuie păstrate curate.

În scopul optimizării duratei de funcționare, bateriile trebuie reîncărcate complet după utilizare.

Pentru o durată de viață cât mai lungă, acumulatorii ar trebui scoși din încărcător după încărcare.

La depozitarea acumulatorilor mai mult de 30 zile:

Acumulatorii se depozitează la cca. 27°C și la loc uscat.

Acumulatorii se depozitează la nivelul de încărcare de cca. 30%-50%.

Acumulatorii se încarcă din nou la fiecare 6 luni.

Protecție la suprasarcină la acumulatorii Li-Ion

În cazul unei suprasolicitări a acumulatorului datorită unui consum excesiv de curent electric, de ex. datorită unor momente de turație extrem de înalte, a unei opriri subite sau a unui scurt circuit, scula electrică trepidează timp de 5 secunde, indicația stării de încărcare pâlpâie și scula electrică se deconectează de la sine.

Pentru reconectare dați drumul întrerupătorului și conectați din nou. În cazul unor sarcini extreme, acumulatorul se încinge prea tare. În acest caz toate lămpile indicației stării de încărcare pâlpâie până când acumulatorul s-a răcit. După ce indicația stării de încărcare s-a stins se poate lucra mai departe.

Transportul acumulatorilor cu ioni de litiu

Acumulatorii cu ioni de litiu cad sub incidența prescripțiilor legale pentru transportul de mărfuri periculoase.

Transportul acestor acumulatori trebuie să se efectueze cu respectarea prescripțiilor și reglementărilor pe plan local, național și internațional.

Consumatorilor le este permis transportul rutier nerestricționat al acestui tip de acumulatori.

Transportul comercial al acumulatorilor cu ioni de litiu prin intermediul firmelor de expediție și transport este supus reglementărilor transportului de mărfuri periculoase. Pregătirile pentru expediție și transportul au voie să fie efectuate numai de către personal instruit corespunzător. Întregul proces trebuie asistat în mod competent.

Următoarele puncte trebuie avute în vedere la transportul acumulatorilor:

Pentru a se evita scurtcircuitate, asigurați-vă de faptul că sunt protejate și izolate contactele.

Aveți grijă ca pachetul de acumulatori să nu poată aluneca în altă poziție în interiorul ambalajului său. Este interzis transportarea unor acumulatori deteriorați sau care pierd lichid. Pentru indicații suplimentare adresați-vă firmei de expediție și transport cu care colaborați.

INDICAȚII DE LUCRU

MONTAREA

⚠️ AVERTISMENT!

Utilizați numai accesoriile recomandate în mod specific pentru acest dispozitiv. Orice alte accesorii pot fi periculoase.

Montarea/demontarea capetelor de filetat

Capul de filetat poate fi introdus pe oricare dintre părțile dispozitivului.

Capul de filetat/adaptorul trebuie introdus pe partea corectă a dispozitivului.

1. Scoateți blocul bateriei.
2. Montați capetele de filetat/adaptorul după cum se arată
3. Înainte de a începe o tăiere, verificați întotdeauna blocarea în siguranță a capului de filetat în dispozitiv.
4. Pentru îndepărtare, deblocați inelul de blocare al capului de filetat și trageți capul de filetat afară din dispozitiv.

OPERAREA

Rezistența la forțele de executare a filetelui

Utilizați întotdeauna dispozitivul de susținere livrat împreună cu dispozitivul. Brațul de susținere se angajează pe țevă și ajută la rezistența contra forțelor care apar la executarea filetelui.

AVERTISMENT! Pierderea controlului în timpul operării poate duce la vătămări corporale.

Utilizarea comutatorului de control

Comutatorul de control poate fi comutat în trei poziții: în sens orar, în sens antiorar și blocat. Așteptați întotdeauna ca motorul să se oprească complet înainte de a utiliza comutatorul de control.

Pentru rotirea în sens orar, apăsați comutatorul de control din partea stângă a dispozitivului. **Înainte de utilizare, verificați sensul de rotație. Această rotație va confecționa fileturi pe dreapta atunci când capătul de filetare este introdus din stânga (fața) dispozitivului.**

Pentru rotirea în sens antiorar, apăsați comutatorul de control din partea dreaptă a dispozitivului. **Înainte de utilizare, verificați sensul de rotație. Această rotație va confecționa fileturi pe dreapta atunci când capătul de filetare este introdus din dreapta (spatele) dispozitivului.**

Blocați întotdeauna declanșatorul sau scoateți blocul bateriilor înainte de a efectua lucrări de întreținere, schimbarea accesoriilor, depozitarea dispozitivului și ori când dispozitivul nu este utilizat.

Executarea filetelui

Pregătiți țeava în mod corespunzător. Asigurați-vă că țeava este tăiată perpendicular și debavurată. Tăierea țevii într-un unghi poate deteriora capetele de filetare în timpul executării filetelui și poate provoca dificultăți la angajarea capului de filetare. Țeava trebuie să fie stabilă și fixată pentru a preveni căderea în timpul utilizării. Utilizați suporturi pentru țevi adecvate pentru a susține țeava pe întreaga sa lungime.

AVERTISMENT! Nu purtați bijuterii, haine largi sau nu folosiți cărpe în timp ce operați dispozitivul. Nu purtați mănuși predispușe la tragerea în interior în timp ce împingeți sau în apropierea părților în mișcare; acest lucru crește riscul de prindere în interior și rănire. Odată ce capetele de filetat se angajează pe țeavă, fileturile vor fi executate pe măsură ce capetele de filetat se trag de pe capătul țevii.

AVERTISMENT! Țineți întotdeauna ferm dispozitivul, pentru a rezista forțelor generate de acesta. În cazuri rare, dispozitivele de susținere ar putea să alunece și să permită deplasarea dispozitivului.

Folosiți un unghior cu ulei pentru a aplica o cantitate generoasă de ulei pentru executarea filetelui pe zona respectivă. Acest lucru va reduce cuplul necesar pentru executarea filetelui, va îmbunătăți calitatea filetelui și va crește durata de viață a capului de filetat.

AVERTISMENT! Taișurile pot fi foarte ascuțite. Curățați orice scurgeri de ulei, pentru a menține un mediu de lucru sigur.

Pentru fileturile pe stânga, inversați selecțiile în sens orar/antiorar.

Inspectarea fileturilor/utilizarea calibrului inelar

1. Ștergeți de pe filet orice urmă de ulei, șpan sau reziduuri.
2. Inspectați filetul. Fileturile trebuie să fie netede, complete și cu o formă corespunzătoare. Dacă se observă nereguli precum fileturile rupte, fileturile subțiri sau lipsa circularității în exteriorul țevii, este posibil ca filetul să nu închidă etanș.
3. Pentru a verifica dimensiunea filetelui cu un calibrul inelar, înfiletați calibrul pe țeavă și strângeți-l manual. Capătul țevii trebuie să fie la același nivel cu partea laterală a calibrului (plus sau minus o rotație). Dacă filetul nu se măsoară corect, tăiați filetul, reglați capul de filetare și executați un alt filet. **AVERTISMENT!** Utilizarea unui filet care nu este calibrat corect poate provoca scurgeri.

ONE-KEY™

Pentru a afla mai multe despre funcționalitatea ONE-KEY a acestui instrument citiți instrucțiunile de start rapid incluse sau vizitați-ne pe internet la www.milwaukeekeetool.com/one-key. Aplicația ONE-KEY App puteți să o descărcați pe smartphone-ul dvs. prin App Store sau Google Play.

Când produsul este supus unei descărcări electrostatice, se va deconecta comunicarea Bluetooth. Este necesară resetarea manuală pentru reluarea acesteia. Considerăm rezultatele a se încadra în nivelul nostru minim acceptabil de performanță conform EN 55014-2 / EN 301 489-1 / EN 301 489-17.

Indicator ONE-KEY™

Albastru continuu: Modul wireless este activ și gata de configurare cu aplicația ONE-KEY™.

Albastru intermitent: Unealta comunică activ cu aplicația ONE-KEY™.

Roșu intermitent: Unealta este în modul blocare de siguranță și poate fi deblocată de către utilizator prin aplicația ONE-KEY™.

CURĂȚARE

Curățați praful și reziduurile de pe deschideri. Păstrați mânerul curat, uscat și fără uleiuri sau grăsimi. Pentru curățare, utilizați numai săpun delicat și o cârpă umedă, deoarece anumiți agenți de curățare și solvenți dăunează materialelor din plastic și altor componente izolate. Unii dintre aceștia includ benzina, terpentina, diluantul pentru lacuri și vopsele, solvenții de curățare clorurați, amoniacul și detergenții de uz casnic cu conținut de amoniac. Nu utilizați niciodată solvenți inflamabili sau combustibili în jurul dispozitivelor.

ÎNȚEȚINERE

Îndepărtați acumulatorul înainte de începerea lucrului pe mașina. Nu desfaceți niciodată dispozitivul pentru executarea filetelor în țevi, bateria detașabilă sau încărcătorul.

Verificați ca dispozitivul pentru executarea filetelor în țevi să nu prezinte nicio problemă, cum ar fi zgomotul sau înclăștarea componentelor mobile, care ar putea afecta dispozitivul.

Verificați ca dispozitivele de tăiere să nu prezinte crăpături sau alte semne de uzură.

Verificați dacă capetele de filetare sunt bine ascuțite și înlocuiți capetele de filetare uzate.

Înlocuiți ștanțele dacă sunt ciobite sau deteriorate.

Înlocuiți capetele de filetare întotdeauna în set complet.

Pentru a evita rănirile și deteriorările, nu scufundați niciodată în lichide unealta, bateria detașabilă sau încărcătorul și nu permiteți niciodată pătrunderea lichidelor în acestea.













Fantele de aerisire ale mașinii trebuie să fie menținute libere tot timpul.



Lucrările de service și de reparație suplimentare au voie să fie efectuate numai de ateliere de specialitate autorizate.

Utilizați numai accesorii și piese de schimb Milwaukee. Dacă unele din componente care nu au fost descrise trebuie înlocuite, vă rugăm contactați unul din agenții de service Milwaukee (vezi lista noastră pentru service / garanți).

Dacă este necesară, se poate comanda o imagine descompusă a sculei. Vă rugăm menționați numărul art. Precum și tipul mașinii tipărit pe etichetă și comandați desenul la agenții de service locali sau direct la Techtronic Industries GmbH, Max-Eyth-Straße 10, 71364 Winnenden, Germany.

SIMBOLURI

	Va rugăm citiți cu atenție instrucțiunile înainte de pornirea mașinii
	PERICOL! AVERTIZARE! ATENȚIE!
	Îndepărtați acumulatorul înainte de începerea lucrului pe mașina
	Nu înghițiți bateria tip nasture!
	Purtați întotdeauna mănuși din piele.
	Purtați întotdeauna ochelari de protecție când utilizați mașina.
	Utilizați întotdeauna brațul de susținere.
	Ferțiți-vă mâinile de piesele mobile.
	Deșeurile de baterii, deșeurile de echipamente electrice și electronice nu se elimină ca deșeurii municipale nesortate. Deșeurile de baterii și deșeurile de echipamente electrice și electronice trebuie colectate separat. Deșeurile de baterii, deșeurile de acumulatori și materialele de iluminat trebuie îndepărtate din echipament. Informați-vă de la autoritățile locale sau de la comercianții acreditați în legătură cu centrele de reciclare și de colectare. În conformitate cu reglementările locale retailerii pot fi obligați să colecteze gratuit bateriile uzate și deșeurile de echipamente electrice și electronice. Contribuția dumneavoastră la reutilizarea și reciclarea deșeurilor de baterii și a deșeurilor de echipamente electrice și electronice contribuie la reducerea cererii de materii prime. Deșeurile de baterii și deșeurile de echipamente electrice și electronice conțin materiale reciclabile valoroase, care pot avea un impact negativ asupra mediului și sănătății umane, în cazul în care nu sunt eliminate în mod ecologic. În cazul în care pe echipamente au fost înregistrate date cu caracter personal, acestea trebuie șterse înainte de eliminarea echipamentelor ca deșeurii.
	Interesați-vă la autoritățile locale sau la comerciantul dvs. de specialitate unde se află centre de reciclare și puncte de colectare.
V	Tensiune
	Curent continuu
	Marcă de conformitate europeană
	Marcă de conformitate britanică

	Marcă de conformitate ucraineană
	Marcă de conformitate eurasiatică

ТЕХНИЧКИ ПОДАТОЦИ**M18 FPT114**

Тип на дизајн	Уред за режење навој на цевки
Производен број	4913 82 01 XXXXXX MJJJJ
Волтажа на батеријата	18 V =
Фреквентна лента (фреквентни ленти) за блутут	2400 - 2483.5 MHz
високофреквентна моќност	3,0 dBm
Верзија блутут	4.2 BT signal mode
Номинална брзина	0 - 35 min ⁻¹
Капацитет	1/8" - 1 1/4" (DN6 - DN32)
Матрични глави	Milwaukee FPT114H Ridgid 11-R
Тежина според ЕПТА-процедурата 01/2014 (Li-Ion 5.0 Ah ... 12.0 Ah)	6,1... 6,9 kg
Тежина (само алатот)	4,8 kg
Препорачана температура на околината за работа	-18 ... +50 °C
Препорачани комплекти акумулаторски батерии	M18B5 - M18B9; M18HB...
Препорачани полначи	M12-18...; M18DFC; M1418C6

Информации за бучавата: Измерените вредности се одредени согласно стандардот EN 62841. А-оценетото ниво на бучава на апаратот типично изнесува:

Ниво на звучен притисок / Несигурност К	77 dB (A) / 3 dB (A)
Ниво на јачина на звук / Несигурност К	88 dB (A) / 3 dB (A)

Носте штитник за уши.

Информации за вибрации: Вкупни вибрациски вредности (векторски збир на трите насоки) пресметани согласно EN 62841.

Вибрациска емисиона вредност a_n / Несигурност К	0,70 m/s ² / 1,5 m/s ²
--	--

⚠ ПРЕДУПРЕДУВАЊЕ!

Нивото на вибрации и емисија на бучава дадени во овој информативен лист се измерени во согласност со стандардизиран метод на тестирање даден во EN 62841 и може да се користат за споредување на еден електричен алат со друг. Тие исто така може да се користат при првична проценка на изложеност.

Наведеното ниво на вибрации и емисија на бучава ја претставува главната примена на алатот. Сепак ако алатот се користи за поинакви примени, со поинаков прибор или лошо се одржува, вибрациите и емисијата на бучава може да се разликуваат. Тоа може значително да го зголеми нивото на изложеност преку целиот работен период.

Проценка на нивото на изложеност на вибрации и бучава треба исто така да се земе предвид кога е исклучен алатот или кога е вклучен, но не врши никаква работа. Тоа може значително да го намали нивото на изложеност преку целиот работен период.

Утврдете дополнителни безбедносни мерки за да се заштити операторот од ефектите на вибрациите и/или бучавата како на пр.: одржувајте го алатот и приборот, рацете нека ви бидат топли, организација на работните шеми.

⚠ ПРЕДУПРЕДУВАЊЕ! Прочитајте ги сите безбедносни напомени, упатства, цртежи и податоци, коишто ги добивате заедно со уредот. Доколку не ги почитувате следните упатства, може да дојде до електричен удар, до пожар и/или до тешки повреди.

Сочувајте ги сите безбедносни упатства и инструкции за во иднина.

БЕЗБЕДНОСНИ УПАТСТВА ЗА УРЕДИ ЗА РЕЖЕЊЕ НАВОЈ НА ЦЕВКИ

- Секогаш користете го уредот за потпирање доставен со алатот. Губењето контрола за време на работа може да доведе до телесна повреда.
- Чувајте ги ракавите и палтата закопчани додека работите со алатот. Не пресегнувајте се преку алатот или цевката. Облеката може да биде зафатена од цевката или од алатот и да доведе до заплеткување.
- Само едно лице мора да го контролира работниот процес и работењето на алатот. Ако се вклучени дополнителни луѓе во процесот, тоа може да доведе до случајно активирање и телесна повреда.
- Одржувајте ги подовите суви и без лизгави материјали како на пример масло. Лизгавите подови предизвикуваат незгоди.

ОСТАНАТИ БЕЗБЕДНОСНИ И РАБОТНИ УПАТСТВА

- Кога режете навој или ја наслонувате матричната глава на цевката, цврсто држете го алатот за да им се спротивставите на силите без оглед на користениот уред за потпирање. Ова ќе го намали ризикот од удирање, свиткување и други повреди.
- Не користете матрици што покажуваат знаци на абеење, истапеност или оштетување. На острите алати за сечење им треба помал вртежен момент и алатот полесно се контролира.
- Користете само:**
 - Milwaukee FPT114H
 - Ridgid 11-R 1/8" - 1 1/4"
- Матричните глави немојте да ги чувате во алатот, за да спречите абеење метал од метал.**
- Секогаш постапувајте со здрав разум и бидете внимателни кога користите алати.** Не е возможно да се предвиди секоја ситуација која може да доведе до опасен исход. Немојте да го користите алатот ако не ги разбирате упатствата за работа или ако мислите дека не сте способни да ја вршите работата; за дополнителни информации или обука, контактирајте со Milwaukee Tool или обучен професионалец.

- **Немојте да ги отстранувате етикетите и плочките со устојства.** Овие плочки содржат важни информации. Ако плочките повеќе не се читливи или недостигаат, обратете се до сервисната служба на MILWAUKEE, за да добиете замена на истите.

ПРЕДУПРЕДУВАЊЕ!

Некои прашинашки настанати со електрично шмирглање, сечење, брусење, дупчење и други градежни активности содржат хемикалии коишто предизвикуваат рак, вродени дефекти или други репродуктивни нарушувања. Некои примери за вакви хемикалии се:

- олово од боја на база на олово
- кристален силикат од цигли и цемент и други сидарски производи и
- арсеник и хром од хемиски третирана дрвена граѓа.

Ризикот од овие изложувања варира во зависност од тоа колку често го вршите овој тип работа. За да ја намалите изложеноста на овие хемикалии: работете во добро проветрено место и работете со одобрена заштитна опрема како на пример маски за прашина коишто се специјално наменети за филтрирање на микроскопски честички.



ПРЕДУПРЕДУВАЊЕ! Овој уред содржи една

копчеста литиумска батерија. Доколку се голтне, или доколку влезе во телото, нова или стара батерија може да предизвика тешки внатрешни изгореници и да доведе до смрт за помалку од два часа. Секогаш обезбедувајте го поклопецот на батеријата. Доколку не се затвора добро, запрете го уредот, извадете ја батеријата и држете ја понастрана од деца. Ако мислите дека батеријата била голтната или дека влегла во телото, веднаш побарајте лекарска помош.

СПЕЦИФИЦИРАНИ УСЛОВИ НА УПОТРЕБА

Овој алат е наменет за режење навој на цевки и завртки за лев и десен навој со големина на 1 1/4". Други употреби кои не се за предвидената наменета, се забранети.

Не користете го производот на друг начин освен на начините за кои е наменет.

ОСТАТОЧНИ ОПАСНОСТИ

Дури и при уредна употреба на машината, не може да се исклучат сите преостанати ризици. При употребата може да настанат следните опасности, на кои операторот треба особено да внимава:

- Повреди предизвикани како последица на вибрации. Држете ја алатката за рачките предвидени за тоа и ограничете го времето на работа и експозиција.
- Изложеноста на бучава може да доведе до оштетување на слухот. Носете заштита за ушите и ограничете го траењето на експозицијата.
- Честичките нечистотија може да предизвикаат повреди на очите. Секогаш носете заштитни очила, долги пантолони, ракавици и цврсти чевли.
- Вдишување токсични прашина.

УПАТСТВА ЗА ЛИТИУМ-ЈОНСКИ БАТЕРИИ

Употреба на литиум-јонски батерии

Батериите кои не биле користени подолго време треба да се наполнат пред употреба.

Температура повисока од 50°C (122°F) го намалуваат траењето на батериите. Избегнувајте подолго изложување на батериите на високи температури или сонце (ризик од прегревање).

Клемите на полначот и батериите мора да бидат чисти.

За оптимален работен век батериите мора да се наполнат целосно по употреба.

За можно подолг век на траење, апаратите после нивното полнење треба да бидат извадени од апаратот за полнење на батериите.

Во случај на складирање на батеријата подолго од 30 дена:

Акумулаторот да се чува на температура од приближно 27°C и на суво место.

Акумулаторот да се складира на приближно 30%-50% од устојбата на наполнетост.

Акумулаторот повторно да се наполни на секои 6 месеци.

Заштита од преоптоварување на батеријата за литиум-јонски батерии

При преоптеретување на батеријата како резултат на мошне висока потрошувачка на струја, на пример екстремно високи вртежни моменти, ненадејно стопирање или краток спој, електро-алатот вибрира 5 секунди, приказот за полнење трепка и електро-алатот самостојно се исклучува.

За повторно вклучување ослободете го притискачот на прекинувачот, а потоа повторно вклучете. Во случај на екстремни оптоварувања батеријата се загрева премногу. Во таков случај трепкаат сите ламбички од приказот за полнење сè додека батеријата не се излади. По гасење на приказот за полнење може да се продолжи со работа.

Транспорт на литиум-јонски батерии

Литиум-јонските батерии подлежат на законските одредби за транспорт на опасни материи.

Транспортот на овие батерии мора да се врши согласно локалните, националните и меѓународните прописи и одредби.

Потрошувачите на овие батерии може да вршат непречен патен транспорт на истите.

Комерцијалниот транспорт на литиум-јонски батерии од страна на шпедитерски претпријатија подлежат на одредбите за транспорт на опасни материи. Подготовките за шпедиција и транспорт треба да ги вршат исклучиво соодветно обучени лица. Целокупниот процес треба да биде стручно надгледуван.

При транспортот на батерии треба да се внимава на следното:

Осигурајте се дека контактите се заштитени и изолирани, а сето тоа со цел да се избегнат кратки споеви.

Внимавајте да не дојде до измествување на батериите во нивната амбалажа. Забранет е транспорт на оштетени или протечени литиум-јонски батерии. За понатамошни инструкции обратете се до Вашето шпедитерско претпријатие.

РАБОТНИ УПАТСТВА

МОНТИРАЊЕ

ПРЕДУПРЕДУВАЊЕ!

Користете само додатоци специјално препорачани за овој алат. Другите може да бидат опасни.

Инсталирање / Вадење на матричните глави

Матричната глава може да се вметне од било која страна на алатот.

Матричната глава/адаптерот мора да се вметне од правилната страна на алатот.

1. Извадете го батериското пакување.
2. Монтирајте ги матричните глави/адаптери како што е прикажано
3. Секогаш проверете дали матричната глава е заклучена во алатот пред да го стартувате режењето.
4. За да ја отстраните, отклучете го прстенот за заклучување на матричната глава и исвадете ја матричната глава од алатот.

ОПЕРАЦИЈА

Отпорни сили на режење навој

Секогаш користете го уредот за потпирање доставен со алатот. Раката за потпирање се стига за цевката и помага во давањето отпор на силите на режење.

ПРЕДУПРЕДУВАЊЕ! Губењето контрола за време на работа може да доведе до телесна повреда.

Користење на контролниот прекинувач

Контролниот прекинувач може да се стави во три позиции: во правец на движење на стрелките од часовникот, обратно од правецот на движење на стрелките на часовникот и заклучување. Секогаш оставете го моторот целосно да запре пред да го користите контролниот прекинувач.

За вртење во правец на движење на стрелките од часовникот, притиснете го контролниот прекинувач од левата страна на алатот. **Проверете го правецот на вртење пред употреба. Ова вртење ќе создаде десен навој кога матрицата е вметната од левата (предна) страна на алатот.**

За вртење во обратен правец од правецот на движење на стрелките на часовникот, притиснете го контролниот прекинувач од десната страна на алатот. **Проверете го правецот на вртење пред употреба. Ова вртење ќе создаде десен навој кога матрицата е вметната од десната (задна) страна на алатот.**

Секогаш заклучувајте го прекинувачот или извадете го батериското пакување пред одржување, промена на додатоци, складирање на алатот и секогаш кога не се користи алатот.

Режење навој

Правилно подгответе ја цевката. Проверете дали цевката е правоаголно пресечена и обезматена. Засекувањето на цевката под агол може да ги оштети матриците додека се врши режење навој и може да предизвика тешко вовлекување на матричната глава. Цевката мора да биде стабилна и прицврстена за да спречи превртување за време на употреба. Користете соодветни држачи за цевка за да ја потпрете цевката по должина.

ПРЕДУПРЕДУВАЊЕ! Немојте да носите накит, лабава облека, или користете крпа додека работите со алатот. Немојте да носите ракавици подложни на кинење додека притискате врз или во близина на подвижни делови; ова го зголемува ризикот од заплеткување и повреда. Штом матрицата ќе ја зафати цевката, навојот се реже со собирање на матриците на крајот од цевката.

ПРЕДУПРЕДУВАЊЕ! Секогаш цврсто држете го алатот за да им се спротивставите на силите на алатот. Уредите за потпирање може, во ретки случаи, да се лизнат и да дозволат движење на алатот.

Користете подмачкувалка за да нанесете поголема количина на масло за режење навој на местото. Ова ќе го намали потребниот вртежен момент за режење навој, ќе го подобри квалитетот на навојот и ќе го зголеми работниот век на матрицата.

ПРЕДУПРЕДУВАЊЕ! Засеците може да бидат остри. Исчистете го вишокот масло за да одржите безбедна работна средина.

За леви навој, сменете го изборорот во правец на движење на стрелките на часовникот/во обратна насока од правецот на движење на стрелките на часовникот.

Проверка на навоите/Користење на прстен за мерење

1. Избришете го маслото, струганиците или остатоците од навојот.
2. Проверете го навојот. Навојот треба да биде мазен, целосен и во добра форма. Ако се видливи неправилности како на пример кинење на навој, тенок навој, незаобленост или овалност на цевката, навојот може да не дихтува.
3. За да ја проверите големината на навојот со прстен за мерење, навртете го инструментот на цевката и затегнете со рака. Крајот на цевката треба да биде израмнет со страната на инструментот (плус или минус едно вртење). Ако навојот не се мери правилно, пресечете го навојот, прилагодете ја матричната глава и нарежете друг навој. **ПРЕДУПРЕДУВАЊЕ!** Ако се користи навој што не се мери правилно, тоа може да предизвика истекување.

ONE-KEY™

За да дознаете повеќе за функционирањето на ONE-KEY на оваа алатка, Ве молиме прочитајте го упатството за брзо стартување или посетете на интернет на: www.milwaukeeetool.com/one-key. Апликацијата ONE-KEY може да ја симнете на Вашиот смартфон преку App Store или Google Play.

Ако дојде до електростатско преназене, Bluetooth поврзувањето ќе биде прекинато. Во таков случај, повторно воспоставете ја врската рачно. Уредот соодветствува на минималните барања според EN 55014-2 / EN 301 489-1 / EN 301 489-17.

Индикатор ONE-KEY™

Сино постојано светло: Безжичниот режим е активен и подготвен за конфигурирање преку апликацијата ONE-KEY™.

Сино трепкачко светло: Алатката активно комуницира со апликацијата ONE-KEY™.

Црвено трепкачко светло: Алатката е заклучена поради безбедност и може да ја отклучи операторот преку апликацијата ONE-KEY™.

ЧИШЕЊА

Чистете ја прашината и остатоците од отворите. Одржувајте ја рачката чиста, сува и без масло или мазира. Користете само благ сапун и влажна крпа за чистење, бидејќи одредени средства за чистење и растворувачи се штетни за пластика и други неизолирани делови. Некои од нив вклучуваат бензин, терпентин, разредувач за лак, разредувач за боја, хлорирани средства за чистење, амонијак и детергенти за домаќинството што содржат амонијак. Никогаш не користете запаливи или горливи растворувачи околу алатите.

ОДРЖУВАЊЕ

Извадете го батерискиот склоп пред отпочнување на каков и да е зафат врз машината.

Никогаш не го отворајте уредот за режење навој на цевки, батеријата што се отстранува или полначот.

Проверете го уредот за режење навој на цевки дали има какви било проблеми, како на пример бучава или заглавување на подвижните делови кои може да влијаат врз алатот.

Проверете ја алатката за сечење да не има пукнатини и други знаци на изабеност.

Проверете дали се остри матриците и заменете ги изабените матрици секогаш во комплет.

Заменете ги матриците кога ќе се скршат или оштетат.

Секогаш заменувајте ги матриците во комплет.

За да избегнете повреда и оштетување, алатот, преносливата батерија или полначот никогаш не потопувајте ги во течност или, пак, не дозволувајте во нив да навлезе вода.













Вентилациските отвори на машината мора да бидат комплетно отворени постојано.



Освен тоа, сервисирањето и поправките смеат да ги извршуваат само овластени специјализирани работилници.

Користете само Milwaukee додатоци и резервни делови. Доколку некои од компонентите кои не се опишани треба да бидат заменети, Ве молиме контактирајте ги сервисните агенти на Milwaukee (консултирајте ја листата на адреси).

Доколку е потребно можно е да биде набавен детален приказ на алатот. Ве молиме наведете го бројот на артиклот како и типот на машина кој е отпечатен на етикетата и порачајте ја скицата кај локалниот застапник или директно кај: Technonic Industries GmbH, Max-Eyth-Straße 10, 71364 Winnenden, Germany.

СИМБОЛИ

	Ве молиме пред да ја стартувате машината обрнете внимание на упатствата за употреба.
	ВНИМАНИЕ! ПРЕДУПРЕДУВАЊЕ! ОПАСНОСТ!
	Извадете го батерискиот склоп пред отпочнување на каков и да е зафат врз машината.
	Не проголтајте ја ќелиската батерија!
	Секогаш носете кожни ракавици.
	Секогаш при користење на машината носете ракавици.
	Секогаш користете рака за потпирање.
	Држете ги рацете подалеку од движечките делови.
	Не отстранувајте ги отпадните батерии, отпадната електрична и електронска опрема како несортиран комунален отпад. Отпадните батерии и отпадната електрична и електронска опрема мора да се собираат посебно. Отпадните батерии, отпадните акумулатори и отпадните извори на светлина треба да се отстранат од опремата. Проверете кај вашиот локален орган или продавач за совети за рециклирање и место за собирање. Во зависност од локалните регулативи, трговците на мало може да се обврзани бесплатно да ги преземаат искористените батерии, како и отпадната електрична и електронска опрема. Вашиот придонес за повторна употреба и рециклирање на отпадните батерии и отпадната електрична и електронска опрема помага да се намали побарувачката на сировини. Отпадните батерии, посебно оние што содржат литиум, и отпадната електрична и електронска опрема содржат вредни материјали за рециклирање, кои може негативно да влијаат на животната средина и на здравјето на луѓето доколку не се отстранат на еколошки компатибилен начин. Избришете ги личните податоци од отпадната опрема, доколку ги има.
	Информирајте се кај Вашите местни служби или кај специјализираниот трговски претставник, каде има такви погони за рециклажа и собирни станици.
V	Напон
	Истосмерна струја
	Европска ознака за сообразност
	Британска ознака за сообразност

	Украинска ознака за сообразност
	Евроазиска ознака за сообразност

ТЕХНІЧНІ ХАРАКТЕРИСТИКИ**M18 FPT114**

Тип конструкції	Труборізний інструмент
Номер виробу	4913 82 01 XXXXX MJJJJ
Напруга змінної акумуляторної батареї	18 V =
Діапазон частот Bluetooth (діапазони частот)	2400 - 2483.5 MHz
потужність високої частоти	3,0 dBm
Версія Bluetooth	4.2 BT signal mode
Номінальна кількість обертів	0 - 35 min ⁻¹
Продуктивність	1/8" - 1 1/4" (DN6 - DN32)
Нарізні патрони	Milwaukee FPT114H Ridgid 11-R
Вага згідно з процедурою EPTA 01/2014 (Li-Ion 5.0 Ah ... 12.0 Ah)	6,1... 6,9 kg
Маса (тільки інструмент)	4,8 kg
Температура навколишнього середовища, рекомендована для експлуатації	-18 ... +50 °C
Рекомендовані акумулятори	M18B5 - M18B9; M18HB...
Рекомендовані зарядні пристрої	M12-18...; M18DFC; M1418C6
Інформація про шум: Виміряні значення визначені згідно з EN 62841.	
Рівень шуму "A" приладу становить в типовому випадку:	
Рівень звукового тиску / похибка K =	77 dB (A) / 3 dB (A)
Рівень звукової потужності / похибка K =	88 dB (A) / 3 dB (A)
Використовувати засоби захисту органів слуху!	
Інформація щодо вібрації: Сумарні значення вібрації (векторна сума трьох напрямків), встановлені згідно з EN 62841.	
Значення вібрації a_{hv} / похибка K =	0,70 m/s ² / 1,5 m/s ²

⚠ ПОПЕРЕДЖЕННЯ!

Заявлені значення шумового випромінювання, вказані в цьому інформаційному аркуші, було виміряно відповідно до стандартизованого випробування згідно з EN 62841 та можуть використовуватися для порівняння одного інструмента з іншим. Вони також можуть використовуватися для попередньої оцінки рівня впливу на організм.

Вказані значення вібрації та шумового випромінювання дійсні для основних областей застосування інструмента. Якщо інструмент використовується в інших областях застосування чи з іншим приладдям або не проходить належне обслуговування, значення вібрації та шумового випромінювання можуть відрізнятись. Це може суттєво збільшити рівень впливу на організм протягом загального періоду роботи.

Під час оцінки рівня впливу вібрації та шумового випромінювання на організм також необхідно враховувати періоди, коли інструмент вимкнено, чи коли він працює, але фактично не використовується для виконання роботи. Це може суттєво знизити рівень впливу на організм протягом загального періоду роботи.

Визначте додаткові заходи для захисту оператора від впливу вібрації та/або шуму, наприклад, обслуговування інструмента та його приладдя, зберігання рук у теплі, організація графіків роботи.

⚠ ПОПЕРЕДЖЕННЯ! Ознайомтеся з усіма вказівками щодо техніки безпеки, інструкціями, ілюстраціями та відомостями, що було надано разом із приладом. Недотримання наведених далі інструкцій може спричинити ураження електричним струмом, пожежу та/або тяжкі травми.

Зберігайте всі вказівки з техніки безпеки та інструкції на майбутнє.

ІНСТРУКЦІЇ З ТЕХНІКИ БЕЗПЕКИ ДЛЯ ТРУБОНАРІЗНИХ ІНСТРУМЕНТІВ

- Завжди використовуйте опорну конструкцію, надану разом з інструментом. Втрата управління під час роботи може призвести до поранення.
- Під час роботи з інструментом рукави та верхній одяг повинні бути застібнуті. Не протягуйте руки в напрямку до інструменту або труби. Труба або інструмент можуть зачепитися за одяг, що призведе до затягування рухомими деталями.
- Керувати процесом і роботою інструменту повинна тільки одна людина. Залучення інших людей може привести до порушення уважності та поранень.
- Підлога повинні бути сухими та без слизьких матеріалів, наприклад масла. Слизька підлога може стати причиною нещасних випадків.

ДОДАТКОВІ ІНСТРУКЦІЇ З ТЕХНІКИ БЕЗПЕКИ ТА ЕКСПЛУАТАЦІЇ

- Під час створення нарізки чи зняття нарізного патрона з труби міцно утримуйте інструмент, щоб компенсувати виникаючі сили (незалежно від використання опорної конструкції). Це знизить ризик ударів, защемлень та інших поранень.
- Не використовуйте патрони з ознаками зношення, затупіння або пошкодження. Для гострих нарізних інструментів потрібен менший крутний момент, і ними легше управляти.
- Використовуйте тільки:**
 - Milwaukee FPT114H
 - Ridgid 11-R 1/8" - 1 1/4"
- Не зберігайте нарізні патрони в інструменті, щоб запобігти зношуванню через тертя металу об метал.**
- Завжди керуйтеся загальними правилами раціональної поведінки та будьте обережні під час роботи з інструментами.** Неможливо передбачити всі ситуації, які можуть мати небезпечні наслідки. Не використовуйте інструмент, якщо ви не розумієте ці інструкції з експлуатації або якщо ви вважаєте, що ваші здібності недостатні для виконання роботи; зверніться в компанію Milwaukee Tool або до досвідченого спеціаліста для отримання додаткової інформації чи проведення інструктажу.

- **Не видаляйте етикетки та фірмові щітки.** Вони містять важливу інформацію. Якщо текст на етикетках та табличках стає нечитабельним або відсутній, зверніться до служби підтримки MILWAUKEE для безкоштовної заміни табличок.

⚠ ПОПЕРЕДЖЕННЯ!

Пил, що виникає під час механічного шліфування, пиляння, свердління та інших будівельних робіт, може містити хімічні речовини, які викликають рак, порушення репродуктивної функції та інші розлади репродуктивної системи. Деякі приклади таких хімічних речовин наведено нижче.

- Свинець із фарб, які містять свинець
- Кристалічний діоксид кремнію з цеглин і цементу та інших матеріалів для стінобудування
- Миш'як і хром із хімічно оброблених лісоматеріалів.

Ризик ураження цими хімікатами залежить від частоти виконання робіт цього типу. Для зниження ризику ураження цими хімікатами: працюйте у добре вентильованих приміщеннях, використовуйте затверджене захисне спорядження, наприклад респиратори, спеціально призначені для фільтрації мікроскопічних частинок.



⚠ ПОПЕРЕДЖЕННЯ!

Пристрій використовує кнопковий/пластиковий круглий літійовий акумулятор. Новий або використаний акумулятор може спричинити сильні внутрішні опіки та призвести до смерті протягом 2 годин у разі проковтування чи потрапляння в організм. Завжди закріплюйте кришку акумуляторного відсіку. Якщо вона не закривається надійно, зупиніть пристрій, вийміть акумулятор і зберігайте його в недоступному для дітей місці. Якщо ви вважаєте, що людина проковтнула акумулятор чи що акумулятор іншим шляхом потрапив в організм, зверніться за терміновою медичною допомогою.

ВИКОРИСТАННЯ ЗА ПРИЗНАЧЕННЯМ

Цей інструмент призначений для створення право- та лівосторонньої нарізки розміром до 1 1/4 дюймів на трубах і болтах. Використання в інших шлях, які не відповідають призначенню, заборонено.

Не використовуйте цей продукт для будь-якої іншої мети; використовуйте його лише згідно зі взаємним цільовим призначенням.

ЗАЛИШКОВІ НЕБЕЗПЕКИ

Навіть при належному використанні не можна виключити всі залишкові ризики. При використанні можуть виникнути такі небезпеки, на які користувач повинен звернути особливу увагу:

- Травми внаслідок вібрації. Тримайте прилад за передбачені для цього руків'я і обмежуйте час роботи та експозиції.
- Шумовий вплив може погіршити слух. Носіть захисні навушники і обмежуйте тривалість експозиції.
- Травми очей, викликані частинками забруднень. Завжди надягайте захисні окуляри, щільні довгі штани, рукавиці і міцне взуття.
- Вдихання отруйного пилу.

ВКАЗІВКИ ЩОДО ЛІТІЙ-ІОННИХ АКУМУЛЯТОРІВ

Застосування літій-іонних акумуляторів

Знімну акумуляторну батарею, що не використовувалася тривалий час, перед використанням необхідно підзарядити.

Температура понад 50 °C зменшує потужність знімної акумуляторної батареї. Уникати тривалого нагрівання сонячними променями або системою обігріву.

З'єднувальні контакти зарядного пристрою та знімної акумуляторної батареї повинні бути чистими.

Для забезпечення оптимального строку експлуатації акумуляторні батареї після використання необхідно повністю зарядити.

Для забезпечення максимально можливого терміну експлуатації акумуляторні батареї після зарядки необхідно виймати з зарядного пристрою.

При зберіганні акумуляторної батареї понад 30 днів:

Зберігати акумуляторну батарею при температурі приблизно 27 °C в сухому місці.

Зберігати акумуляторну батарею в стані зарядки приблизно 30-50 %.

Кожні 6 місяців знову заряджати акумуляторну батарею.

Захист від перевантаження літій-іонних акумуляторів

У випадку перевантаження акумуляторної батареї внаслідок дуже високого споживання струму, наприклад, надмірно високого крутильного моменту, раптової зупинки або короткого замикання, електроінструмент вібує 5 секунд, індикатор заряду блимає, електроінструмент самостійно вимикається.

Для повторного увімкнення відпустити кнопку вимикача і знов увімкнути. При надмірних навантаженнях акумуляторна батарея сильно перегрівається. В цьому випадку всі лампочки індикатора заряду блимають, доки акумуляторна батарея не охолоне. Можна продовжити роботу після того, як індикатор заряду згасне.

Транспортування літій-іонних акумуляторних батарей

Літій-іонні акумуляторні батареї підпадають під заборону перевезення небезпечних вантажів.

Транспортування таких акумуляторних батарей повинно відбуватися із дотриманням місцевих, національних та міжнародних приписів та положень.

споживачі можуть без проблем транспортувати ці акумуляторні батареї по вулиці.

Комерційне транспортування літій-іонних акумуляторних батарей експедиторськими компаніями підпадає під положення про транспортування небезпечних вантажів. Підготовку до відправлення та транспортування можуть здійснювати виключно особи, які пройшли відповідне навчання. Весь процес повинні контролювати кваліфіковані фахівці.

При транспортуванні акумуляторних батарей необхідно дотримуватись зазначених далі пунктів:

Переконайтеся в тому, що контакти захищені та ізовані, щоб запобігти короткому замиканню.

Слідкуйте за тим, щоб акумуляторна батарея не переміщувалася всередині упаковки. Пошкоджені акумуляторні батареї, або акумуляторні батареї, що потекли, не можна транспортувати. Для отримання подальших вказівок звертайтеся до своєї експедиторської компанії.

ВКАЗІВКИ ЩОДО ЕКСПЛУАТАЦІЇ

СКЛАДАННЯ

⚠ ПОПЕРЕДЖЕННЯ!

Використовуйте допоміжне приладдя, спеціально рекомендоване для цього інструменту. Інше приладдя може становити небезпеку.

Установлення/зняття нарізних патронів

Патрон можна вставляти з будь-якого боку інструмента.

Патрон/адаптер необхідно вставляти з правильного боку інструмента.

1. Вийміть акумулятор.
2. Зберіть патрони/адаптери, як показано на рисунку
3. Перед початком нарізання завжди перевіряйте кріплення патрона в інструменті.
4. Для виймання розблокуйте стопорне кільце головки патрона та витягніть її з інструмента.

ЕКСПЛУАТАЦІЯ

Компенсація сил, що виникають під час нарізання

Завжди використовуйте опорну конструкцію, надану разом з інструментом. Опорний важіль притискається до труби та допомагає компенсувати сили, що виникають під час нарізання.

ПОПЕРЕДЖЕННЯ! Втрата управління під час роботи може призвести до поранення.

Використання перемикача управління

Перемикач управління можна встановити в трьох положеннях: за годинниковою стрілкою, проти годинникової стрілки та блокування. Перед використанням перемикача управління обов'язково дочекайтеся повної зупинки інструмента.

Для обертання за годинниковою стрілкою натисніть перемикач управління з лівого боку інструмента. **Перед використанням перевірте напрям обертання. Це обертання призведе до створення правосторонньої нарізки, коли патрон вставляється з лівої (передньої) сторони інструмента.**

Для обертання проти годинникової стрілки натисніть перемикач управління з правого боку інструмента. **Перед використанням перевірте напрям обертання. Це обертання призведе до створення лівосторонньої нарізки, коли патрон вставляється з правої (задньої) сторони інструмента.**

Завжди блокуйте кнопку запуску або виймайте акумулятор перед виконанням технічного обслуговування, заміною приладдя, зберіганням інструмента та завжди, коли інструмент не використовується.

Нарізання

Підготуйте трубу належним чином. Переконайтеся в тому, що трубу обрізано під прямим кутом і що вона не має задирок. Обрізання труби під косим кутом може привести до пошкодження патронів під час нарізання та може заважати їх зачепленню. Під час використання труба повинна мати стійке положення й бути захищеною від перекидання. Використовуйте відповідні опори для підтримки довгих труб.

ПОПЕРЕДЖЕННЯ! Не носіть прикраси або вільний одяг і не використовуйте ганчірки під час роботи інструмента. Не надягайте рукавички, які можуть зачепитися за рухомі частини після дотику до них або поруч із ними; це збільшує ризик затягування рухомими деталями та ризик поранення. Коли патрони увійдуть у контакт із трубою, почеться нарізання, оскільки вони автоматично притягнуться до кінця труби.

ПОПЕРЕДЖЕННЯ! Завжди тримайте інструмент міцно, щоб протидіяти виникаючим силам. У поодиноких випадках опорні конструкції можуть зісковзнути, спричинивши переміщення інструменту.

За допомогою лубрикатора рясно нанесіть на відповідну область мастило для нарізання. Це знизить необхідний крутний момент для нарізання, поліпшить якість нарізки та збільшить тривалість служби патрона.

ПОПЕРЕДЖЕННЯ! Зрізи можуть бути гострими. Прибирайте розлите масло, щоб підтримувати безпеку на робочому місці.

Для лівосторонньої нарізки змініть вибраний напрям обертання (за годинниковою стрілкою/проти годинникової стрілки).

Перевірка нарізки/використання кільцевого калібру

1. Очистьте нарізку від масла, стружки або сміття.
 2. Огляньте нарізку. Вона повинна бути гладкою, повною та мати добрий стан. Якщо ви бачите дефекти, такі як розризи нарізки, тонка нарізка або деформація круглого профілю труби, нарізка може не забезпечити ущільнення.
 3. Для перевірки розміру нарізки за допомогою кільцевого калібру нагвинтіть його на трубу та затягніть вручну. Кінець труби повинен бути на одному рівні з боковою стороною калібру (плюс-мінус один оберт). Якщо нарізка не калібрується належним чином, зріжте її, відрегулюйте головку патрона та повторіть нарізання заново.
- ПОПЕРЕДЖЕННЯ!** Використання нарізки з неправильним калібруванням може спричинити витік.

ONE-KEY™

Щоб дізнатися більше про функціональні можливості ONE-KEY для цього інструменту, ознайомтеся з короткою інструкцією, яка додається, або відвідайте нашу сторінку в інтернеті - www.milwaukeeetool.com/one-key. Додаток ONE-KEY доступний для завантаження на ваш смартфон через App Store або Google Play.

У разі виникнення електростатичного розряду з'єднання Bluetooth переривається. У цьому випадку слід відновити з'єднання вручну. Пристрій відповідає мінімальним вимогам згідно з EN 55014-2 / EN 301 489-1 / EN 301 489-17.

Індикатор ONE-KEY™

Індикатор горить синім: Радіозв'язок активний і його можна встановити за допомогою програми ONE-KEY™.

Індикатор блимає синім: Інструмент зв'язується з програмою ONE-KEY™.

Індикатор блимає червоним: Інструмент був заблокований з міркувань безпеки і його може розблокувати оператор через програму ONE-KEY™.

ЧИСТКА

Очищайте отвори від пилу та бруду. Ручка повинна бути чистою та сухою, без масла чи мастила. Для очищення використовуйте лише м'який мильний розчин і м'яку тканину, оскільки деякі очисні засоби та розчинники можуть пошкодити пластикові та інші ізольовані деталі. Поміж іншого, до них належать бензин, скипидар, розчинник для лаку, розчинник для фарби, хлоровмісні очисні засоби, аміак і побутові очисні засоби, що містять аміак. У жодному разі не користуйтеся займистими чи вибухонебезпечними розчинниками поблизу інструментів.

ОБСЛУГОВУВАННЯ

Перед будь-якими роботами на приладі вийняти змінну акумуляторну батарею.

У жодному разі не відкривайте труборазійний інструмент, знімний акумулятор чи зарядний пристрій.

Перевіряйте труборазійний інструмент на наявність будь-яких проблем, таких як шуми чи заклинювання рухомих деталей, що може впливати на роботу пристрою.

Перевірте різальні інструменти на наявність тріщин або інших ознак зношення.

Перевіряйте гострість губок і замінійте зношені патрони повним комплектом.

Замінійте губки, якщо вони мають щербини чи пошкодження.

Завжди замінійте патрони повним комплектом.

Щоб уникнути травм та пошкодження майна, в жодному разі не опускайте інструмент, знімний акумулятор і зарядний пристрій у рідину та не допускайте проникнення рідини всередину цих пристроїв.

Завжди підтримувати чистоту вентиляційних отворів.

Подальші роботи з обслуговування та ремонту можуть виконуватися лише уповноваженими спеціалізованими майстернями.

Використовувати тільки комплектуючі та запчастини Milwaukee. Деталі, заміна яких не описується, замінювати тільки в відділі обслуговування клієнтів Milwaukee (зверніть увагу на брошуру "Гарантія / адреси сервісних центрів").

У разі необхідності можна запросити креслення з зображенням вузлів машини в перспективному вигляді, для цього потрібно звернутися в ваш відділ обслуговування клієнтів або безпосередньо в Techtronic Industries GmbH, Max-Eyth-Straße 10, 71364 Winnenden, Німеччина, та вказати тип машини та шестизначний номер на фірмовій табличці з даними машини.

СИМВОЛИ

	Уважно прочитайте інструкцію з експлуатації перед введенням приладу в дію.
	УВАГА! ПОПЕРЕДЖЕННЯ! НЕБЕЗПЕЧНО!
	Перед будь-якими роботами на приладі вийняти змінну акумуляторну батарею.
	Не ковтати мініатюрний елемент живлення!
	Завжди носіть шкіряні рукавички.
	Під час роботи з машиною завжди носити захисні окуляри.
	Завжди використовуйте опорний важіль.
	Тримайте руки на безпечній відстані від рухомих деталей.



Не утилізуйте відпрацьовані батарейки й відпрацьоване електричне та електронне обладнання разом з змішаними побутовими відходами. Відпрацьовані батарейки, відпрацьоване електричне та електронне обладнання необхідно збирати окремо. Відпрацьовані батарейки, відпрацьовані акумулятори, відпрацьовані джерела світла повинні бути вилучені з обладнання. Зверніться до місцевих органів влади або роздрібного продавця за порадою щодо утилізації та пункту збору. Відповідно до місцевих постанов, роздрібні продавці можуть бути зобов'язані безкоштовно забирати назад відпрацьовані акумулятори, електричне та електронне обладнання. Ваш внесок до повторного вживання та переробки відпрацьованих батарейок і відпрацьованого електричного та електронного обладнання допомагає зменшити попит на сировину. Відпрацьовані батарейки, зокрема, що містять літій, і відпрацьоване електричне та електронне обладнання містять цінні матеріали, які можуть бути перероблені, та мають негативний вплив на довкілля й здоров'я людей, якщо не будуть утилізовані у безпечний для довкілля спосіб. Видаліть особисті дані з відпрацьованого обладнання, якщо такі є.



Зверніться до місцевих органів або до вашого дилера, щоб отримати адреси пунктів вторинної переробки та пунктів прийому.

V

Напряга



Постійний струм



Європейський знак відповідності



Британський знак відповідності



Український знак відповідності



Євразійський знак відповідності

التنظيف

نظف الغبار والفتات من الفتحات. حافظ على نظافة المقبض، وجفاه، وعدم احتوائه على زيت أو شحم. استخدم الصابون المعتدل فقط وقطعه من القماش الرطب للتنظيف، حيث تسبب بعض المنظفات والمذيبات في الإضرار بالأجزاء البلاستيكية والأجزاء المعزولة الأخرى. حيث يحتوي بعضها على الجازولين، والترينتين، ومخفف طلاء اللك، ومخفف الطلاء، ومذيبات التنظيف التي تحتوي على الكلور، والأمونيا، والمنظفات المنزلية التي تحتوي على الأمونيا. لا تستخدم المذيبات القابلة للاشتعال بالقرب من الأدوات.

الصيانة

انزع البطارية قبل التعامل مع الجهاز.
لا تتحقق مطلقاً ماكينته لولية الأنايبب أو البطارية القابلة للخلع أو الشاحن.
افحص ماكينته لولية الأنايبب بحثاً عن أية مشكلات مثل أصوات الضجيج أو انحصار الأجزاء المتحركة والتي قد تؤثر على الأداء.

تحقق من أدوات القطع للتأكد من عدم وجود شقوق وأية علامات أخرى للتآكل.
تحقق من أن لقم اللولبية حادة واحرص على تغيير لقم اللولبية المتآكلة دائماً كمجموعة متكاملة.
استبدل الاسطوانات عندما تصبح منكسرة أو تالفة.
احرص دائماً على تغيير لقم اللولبية كمجموعة متكاملة.
لتجنب الإصابة والتلف، لا تعمر الأداة أو البطارية القابلة للإزالة أو الشاحن في سائل أو تسمح للسائل باختراقها.

يجب أن تكون فتحات تهوية الجهاز نظيفة طوال الوقت.
أعمال الصيانة والإصلاح الأخرى يجب ألا تتم إلا بمعرفة ورش فنية متخصصة.
استخدم فقط ملحقات ميلوكي وكذلك قطع غيار ميلوكي. إذا كانت المكونات التي يجب تغييرها غير مذكورة، يرجى الاتصال بأحد عملاء صيانة ميلوكي (انظر قائمة عناوين الضمان/الصيانة الخاصة بنا).

عند الحاجة يمكن طلب رمز انفجار الجهاز بعد ذكر طراز الآلة والرقم السداسي المذكور على بطاقة طاقة الآلة لدى جهة خدمة العملاء أو مباشرة لدى شركة

Techtronic Industries GmbH

Max-Eyth-Straße 10

71364 Winnenden

ألمانيا

الرموز

يرجى قراءة التعليمات بعناية قبل بدء تشغيل الجهاز.



تنبيه! تحذير! خطر!



انزع البطارية قبل التعامل مع الجهاز.



لا تبعل البطاريات الخلووية الزر!



ارتدي دائماً قفازات من الجلد.



ارتد دائماً نظارات الوقاية عند استخدام الجهاز.



استخدم دائماً ذراع التدعيم.



ابتعد يديك عن الأجزاء المتحركة.



يحظر التخلص من البطاريات القديمة والأجهزة الكهربائية والإلكترونية القديمة سوياً مع القمامة المنزلية. يجب جمع البطاريات القديمة والأجهزة الكهربائية والإلكترونية القديمة والتخلص منها بشكل منفصل. انزع البطاريات القديمة والمراكم القديمة والمصابيح من الأجهزة قبل التخلص منها. الرجاء الاستفسار لدى الجهات الرسمية في المكان أو لدى التجار المتخصصين عن مواقع إعادة الاستغلال ومواقع الجمع. وفقاً للوائح المحلية، قد يُطلب من تجار التجزئة استعادة البطاريات القديمة والأجهزة الكهربائية والإلكترونية القديمة مجاناً. ساهم في الحد من الحاجة إلى المواد الخام عن طريق إعادة استخدام البطاريات القديمة والأجهزة الكهربائية والإلكترونية القديمة الخاصة بك وإعادة تدويرها. تحتوي البطاريات القديمة (وعلى الأخص بطاريات أيون الليثيوم) والأجهزة الكهربائية والإلكترونية القديمة على مواد قيمة وقابلة لإعادة التدوير يمكن أن يكون لها آثار سلبية على البيئة وصحتك في حالة عدم التخلص منها على نحو يتماشى مع البيئة. قبل التخلص قم بمحو البيانات الشخصية التي قد تكون على جهازك القديم.	
الرجاء الاستفسار لدى الهيئات المحلية أو لدى التجار المتخصصين عن مواقع إعادة الاستغلال ومواقع الجمع.	
الجهد الكهربائي	V
التيار المستمر	==
علامة التوافق الأوروبية	CE
علامة التوافق البريطانية	UK CA
علامة التوافق الأوكرانية	
علامة التوافق الأوروبية الآسيوية	EAC

هذه الأداة مخصصة لقطع سنون لولبية الأنابيب وسنون لولبية البراغي لعمل سنون لولبية يميني ويسرى حتى مقاس 1 1/4 بوصة. وتُحظر الاستخدامات الأخرى غير المخصصة للغرض المقرر.

لا تستخدم المنتج بأي طريقة غير الموضحة للاستخدام المقصود.

المخاطر المتبقية

أيضاً عند الاستخدام الصحيح لا يمكن استبعاد جميع المخاطر المتبقية. عند الاستعمال قد تنشأ المخاطر التالية التي يجب على المستخدم مراعاتها بشكل خاص.

- الإصابات الناتجة عن الأجزاء. أمسك الجهاز من المقابض المخصصة لذلك وحدد أوقات العمل وحطة العمل.
- يمكن أن تسبب الضوضاء في أضرار سمعية. لذا يرج ارتداء واقي للسمع وقم بتحديد فترة العمل.
- إصابات العين الناتجة عن جزيئات الفتوات. ارتدي دائماً نظارة واقية، وينظون طويل وقفات وحذاء واقي.
- استنشاق الأتربة السامة.

إرشادات خاصة بطاريات أيون الليثيوم القابلة للشحن

استخدام بطاريات أيون الليثيوم القابلة للشحن

يجب إعادة شحن البطارية غير المستخدمة لفترة قبل الاستخدام.

تقل درجات الحرارة التي تتجاوز 50° سيليزيوس (122° فيرنهايت) من أداء البطارية. تجنب التعرض الزائد للحرارة وأشعة الشمس (خطر التسخين)..

يجب الحفاظ على محتويات الشواحن والبطاريات نظيفة.

للحصول على فترة استخدام مثالية، يجب شحن البطاريات تماماً، بعد الاستخدام.

للحصول على أطول عمر ممكن للبطارية، انزع البطارية من الشاحن بمجرد شحنها تماماً.

لتخزين البطارية أكثر من 30 يوم:

خزن البطارية بحيث تكون درجة الحرارة أقل من 27° سيليزيوس وبعيداً عن أي رطوبة

خزن البطارية مشحونة بنسبة تتراوح بين 50% - 30

اشحن البطارية كاملة، وذلك كل ستة أشهر من التخزين.

حمية بطاريات أيون الليثيوم القابلة للشحن من التمهيل الزائد

في حالات العزم العالي، أو إعاقة الإزالة أو التوقف المفاجئ أو التصور في الدائرة الكهربائية الذي ينتج عنه سحب لفر كبير من التيار الكهربائي، تستصدر الأداة نبضات لمدة 5 ثوان، وسيضيء مقياس الوقود ثم تتوقف عن العمل.

لإعادة الضغط حرر الزناد. في الظروف القصوى للعمل، قد ترتفع درجة الحرارة الداخلية للبطارية ارتفاعاً شديداً. إذا حدث ذلك، سيضيء مقياس الوقود حتى تنخفض درجة حرارة البطارية. بعد انطفاء الأضواء، يمكنك متابعة العمل.

نقل بطاريات الليثيوم

تخضع بطاريات الليثيوم أيون لشروط قوانين نقل السلع الخطرة.

ويجب نقل هذه البطاريات وفقاً للأحكام والقوانين المحلية والوطنية والدولية.

يمكن للمستخدم نقل البطاريات برا دون الخضوع لشروط أخرى.

يخضع النقل التجاري لبطاريات الليثيوم أيون عن طريق الغير إلى قوانين نقل السلع الخطرة. يتعين أن يقوم أفراد مدربون جيداً بالإعداد لعملية النقل والقيام بها بصحبة خبراء مثلهم.

متى نُقل البطاريات:

عند التأكد من حماية أطراف توصيل البطارية وعزلها تجنباً لحادث قصر بالدائرة.

عند التأكد من حماية حزمة البطارية من الحركة داخل صندوق التغليف. يُرجى عدم نقل البطاريات التي بها تشققات أو تسربات. يُرجى البحث مع شركة الشحن عن نصيحة أخرى

نصائح العمل

التجميع

تحذير!

لا تستخدم إلا الملحقات الموصى بها خصيصاً لهذه الأداة. فالمحركات الأخرى قد تكون خطيرة.

تركيب / فك حوامل لقم اللولبية

يمكن إدخال حامل لقم اللولبية من أي من جانبي الأداة.

يجب إدخال حامل لقم اللولبية/المهاي من الجانب الصحيح للأداة.

1. أزل حزمة البطارية.
2. قم بتجميع حوامل لقم اللولبية/المهاي كما هو موضح
3. تحقق دائماً من تأمين قفل حامل لقم اللولبية في الأداة قبل البدء في القطع.
4. لغرض الفك، حرر حلقة تأمين حامل لقم اللولبية واجذب حامل لقم اللولبية لإخراجه من الأداة.

التشغيل

مقاومة قوى اللولبية

استخدم دائماً تجهيزات التددعيم الموردة مع الأداة. حيث يثبت ذراع التددعيم بالأيونوب ويساعد في مقاومة قوى اللولبية.

تحذيراً! فقدان السيطرة على الأداة أثناء التشغيل يمكن أن يؤدي إلى حدوث إصابات جسدية.

استخدام مفتاح التحكم

يمكن ضبط مفتاح التحكم على ثلاثة أوضاع: في اتجاه عقارب الساعة، وعكس اتجاه عقارب الساعة، وتأمين القفل. احرص دائماً على ترك المحرك يتوقف تماماً قبل استخدام مفتاح التحكم.

للدوران في اتجاه عقارب الساعة، اضغط على مفتاح التحكم من الجانب الأيسر للأداة.

تحقق من اتجاه الدوران قبل الاستخدام. ينتج عن هذا الدوران لولبية يعنى عند إدخال لقمه اللولبية من الجانب الأيسر (الأمامي) للأداة.

للدوران عكس اتجاه عقارب الساعة، اضغط على مفتاح التحكم من الجانب الأيمن للأداة. **تحقق من اتجاه الدوران قبل الاستخدام.** ينتج عن هذا الدوران لولبية يعنى عند إدخال لقمه اللولبية من الجانب الأيمن (الخلفي) للأداة.

احرص دائماً على تأمين قفل المشعل أو إزالة حزمة البطارية قبل إجراء الصيانة وتعديل الملحقات وتخزين الأداة وفي أي وقت لا تكون فيه الأداة قيد الاستخدام.

اللولبية

تصغير الأنيوب بشكل صحيح. تأكد من قطع الأنيوب بإتقان وبلا شدات. حيث يمكن أن يؤدي قطع الأنيوب بزوايا إلى إتلاف لقم اللولبية أثناء عمل اللولبية ويمكن أن يتسبب في صعوبة تشويق حامل لقمه اللولبية. ويجب أن يكون الأنيوب مستقراً ومؤمناً لمنع الانقلاب أثناء الاستخدام. استخدم حوامل الأنيوب المناسبة للتددعيم طول الأنيوب.

تحذيراً! تجنب ارتداء مجوهرات أو ملابس فضفاضة أو استخدام قطعة قماش أثناء التشغيل.

وتجنب ارتداء القفازات المعرضة للتمزق أثناء الضغط على الأجزاء المتحركة أو بالقرب منها؛ فهذا يزيد من خطر التشابك والإصابة. وبمجرد تشويق لقم اللولبية مع الأنيوب، سيتم قطع سنون اللولبية أثناء سحب لقم اللولبية نفسها إلى نهاية الأنيوب.

تحذيراً! أمسك الأداة دائماً بإحكام لمقاومة قوى الأداة. فقد تتعرض تجهيزات التددعيم، في حالات نادرة، للانزلاق ومن ثم تسمح للأداة بالتحرك.

استخدم مزينة لوضع كمية وفيرة من زيت قطع سنون اللولبية على المنطقة المعنية. وسيؤدي ذلك إلى خفض عزم اللولبية الضروي، وتحسين جودة اللولبية، وزيادة عمر لقمه اللولبية.

تحذيراً! قد تكون القطعيات حادة. قم بتنظيف أي انسكابات زيت للحفاظ على بيئة عمل آمنة.

بالتحديد، قد تكون القطعيات حادة. قم بتنظيف أي انسكابات زيت للحفاظ على بيئة عمل آمنة. اتجاه عقارب الساعة.

فحص سنون اللولبية/استخدام مقياس حلقي

1. امسح أي زيت أو رقائق أو برادة ناتجة عن اللولبية.
2. افحص اللولبية. يجب أن تكون سنون اللولبية ناعمة وكاملة وجيدة الشكل. وإذا شوهدت أية تشوهات مثل تمزق اللولبية، أو سنون اللولبية الرفيعة، أو اختلال في استدارة الأنيوب، فقد لا يتم إحكام اللولبية.
3. لفحص مقياس اللولبية باستخدام مقياس حلقي، اربط المقياس على الأنيوب وأحكم وربطه يدوياً. ويجب أن تكون نهاية الأنيوب متحاذاة مع جانب المقياس (زائد أو ناقص لقم واحدة). إذا لم يكن قياس اللولبية صحيحاً، فاقطع اللولبية، واضبط حامل لقمه اللولبية، واقطع سنون لولبية أخرى. **تحذيراً!** استخدام لولبية ذات قياس غير صحيح قد يتسبب في حدوث تسربات.

TM ONE-KEY

لمعرفة المزيد عن وظائف ONE-KEY الخاصة بهذا الجهاز، اقرأ دليل الاستخدام السريع المرفق أو قم بزيارة لنا على الإنترنت تحت عنوان www.milwaukeeool.com/one-key. يمكنك تنزيل التطبيق ONE-KEY على هاتفك الذكي عن طريق متجر التطبيقات أب ستور أو جوجل بلاي.

إذا حدث تفريغ إلكتروستاتيكي، سوف ينقطع اتصال اللولبتور. في هذه الحالة قم بإجراء الاتصال مرة أخرى يدوياً. الجهاز يطبق أقل المتطلبات تبعاً للمعايير EN 55014-2 / EN 301 489-1 / EN 301 489-1.

إشارة TM ONE-KEY

الإضاءة الزرقاء: الاتصال السلاسي في حالة نشاط ويمكن ضبطه عن طريق تطبيق الاستخدام

TM ONE-KEY

الوميض الأزرق: الأداة تتواصل مع تطبيق الاستخدام ONE-KEY™.

الوميض الأحمر: لأسباب السلامة تم تعطيل الأداة ويمكن إزالة العطل من المستخدم عن طريق تطبيق الاستخدام ONE-KEY™.

الطرز	ماكينة لولبة الأنابيب
إنتاج عدد	4913 82 01 XXXXXX MJJJJ
فولتية البطارية	18 V =
نطاق تردد البلوتوث (نطاقات التردد)	2400 - 2483,5 MHz
أقصى قدرة للتردد العالي	3,0 dBm
إصدار - البلوتوث	4.2 BT signal mode
الحد الأقصى للسرعة المقترحة	0 - 35 min ⁻¹
القدرة	1/8" - 1 1/4" (DN6 - DN32)
حوامل لقم اللولبة	Milwaukee FPT114H Ridgid 11-R
الوزن وفقاً لنهج EPTA رقم 01/2014 (Li-Ion 5.0 Ah ... 12.0 Ah)	6,1... 6,9 kg
الوزن (الأداة فقط)	4,8 kg
درجة حرارة البيئة المحيطة الممنوح بها من أجل التشغيل	-18 ... +50 °C
البطاريات الممنوح بها	M18B5 - M18B9; M18HB...
جهاز الشحن الممنوح به	M12-18...; M18DFC; M1418C6
معلومات الضوضاء: القيم التي تم قياسها محددة وفقاً للمعايير الأوروبية EN 62841 مستويات ضوضاء الجهاز، ترجيحاً أو بشكل نموذجي كالتالي:	
مستوى ضغط الصوت / الارتباب في القياس	77 dB (A) / 3 dB (A)
مستوى شدة الصوت / الارتباب في القياس	88 dB (A) / 3 dB (A)
ارتد وأقيات الأذن!	
معلومات الاهتزاز: قيم الذبذبات الإجمالي (مجموع الكميات الموجهة في المحاور الثلاثة) محددة وفقاً للمعايير الأوروبية EN 62841.	
قيمة انبعاث الذبذبات a _h / الارتباب في القياس	0,70 m/s ² / 1,5 m/s ²

تحذير!

تم قياس مستوى الاهتزاز وانبعاث الضوضاء الوارد في ورقة المعلومات هذه، وفقاً لاختبار قياسي محدد في المواصفة EN 62841، ويمكن استخدامه لمقارنة آلة مع أخرى. كما يمكن استخدام ذلك أيضاً في إجراء تقييم أولي للتعرض.

يمثل مستوى الاهتزاز وانبعاث الضوضاء المعلن عنه الاستخدامات الأساسية للأداة. ومع ذلك، إذا استعملت الآلة في استخدامات مختلفة، أو بملحقات مختلفة، أو تم صيانتها على نحو سيئ، فقد يختلف مستوى الاهتزاز وانبعاث الضوضاء. وهذا قد يزيد -إلى حد كبير- من مستوى التعرض خلال مدة العمل الإجمالية.

عند تقييم مستوى التعرض للاهتزاز والضوضاء، ينبغي أيضاً أن يوضع في الاعتبار فترات إطفاء الآلة أو تشغيلها دون أن تقوم بأي وظيفة فعلياً. فهذا قد يقلل -إلى حد كبير- من مستوى التعرض خلال مدة العمل الإجمالية.

تعرف على تدابير السلامة الإضافية؛ لحماية المشغل من تأثيرات الاهتزاز أو الضوضاء أو كليهما، مثل: صيانة الآلة وملحقاتها، والحفاظ على نداء البدين، وتنظيم نماذج العمل.

تحذير!

اقرأ جميع تعليمات السلامة والإرشادات والشروح والبيانات المرفقة مع الجهاز. قد يؤدي عدم مراعاة التعليمات المدرجة أدناه إلى التعرض للإصابة بصدمة كهربائية أو الحرق و/أو إصابة خطيرة.

احتفظ بجميع التنبيهات والتعليمات للرجوع إليها مستقبلاً.

إرشادات السلامة لماكينات لولبة الأنابيب

- استخدم دائماً تجهيزة التدعيم الموردة مع الأداة. إن فقدان السيطرة على الأداة أثناء التشغيل يمكن أن يؤدي إلى حدوث إصابات جسدية.
- احرص دائماً على غلق أزرار الأكام والسترات أثناء تشغيل الأداة. ولا تمد يدك عبر الأداة أو الأنبوب. حيث يمكن أن تعلق الملابس بالأنبوب أو الأداة مما يؤدي إلى حدوث تشابك.
- يجب أن يتحكم شخص واحد فقط في سير العمل وتشغيل الأداة. حيث قد يؤدي الأشخاص الإضافيون المشاركون في العملية إلى إطلاق أي عملية تشغيل دون قصد وحدث إصابات جسدية.
- حافظ على الأضربيات في حالة جافة وخالية من المواد الزلقة مثل الزيت؛ فالأضربيات الزلقة تتسبب في وقوع حوادث.

إرشادات أمان وعمل إضافية

- عند لولبة أو تدعيم رأس الأنبوب، أمسك الأداة بإحكام لمقاومة القوى فضلاً عن تجهيزة التدعيم المستخدمة. وسوف يقلل ذلك من خطر الاصطدام والسحق والإصابات الأخرى.
- لا تستخدم لقم اللولبية التي تظهر عليها علامات التآكل أو التلثة أو التالفة فإدوات القطع الحادة تتطلب عزم دوران أقل كما يمكن التحكم في الأداة بمزيد من السهولة.
- استخدم فقط:

Milwaukee FPT114H

Ridgid 11-R 1/8" - 1 1/4"

لا تُخزن حوامل لقم اللولبية في الأداة لمنع تآكل المعدن على المعدن.

استخدم حكامك السليم على الأمور دائماً وتوخ الحذر عند استخدام الأدوات. لا يمكن التنبؤ بكل مرفق قد يؤدي إلى نتيجة خطيرة. لا تستخدم هذه الأداة إذا لم تفهم إرشادات التشغيل تلك أو كنت تشعر أن العمل أكبر من قدراتك؛ تواصل مع Milwaukee Tool أو مع محترف مدرب للحصول على المزيد من المعلومات أو التدريب.



تحذير! يحتوي هذا الجهاز على بطارية من خلايا الليثيوم على شكل عملة معدنية/أزرار. قد تتسبب البطارية الجديدة أو المستخدمة في حرائق داخلية عديدة وتؤدي إلى الوفاة في أقل من ساعتين في حالة لمعها أو دخولها الجسم. احرص على تثبيت الغطاء بمقصورة البطارية دوماً. وفي حالة عدم إغلاقه بإحكام، أو أوقف الجهاز، وأزل البطارية واحتفظ بها بعيداً عن متناول الأطفال. إذا كنت تعتقد أن شخصاً ما قد بلع البطارية أو أنها دخلت إلى الجسم، فاطلب العناية الطبية الفورية.

EC DECLARATION OF CONFORMITY

We declare as the manufacturer under our sole responsibility that the product described under "Technical Data" fulfills all the relevant regulations and directives listed below and that the following harmonized standards have been used.

EG-KONFORMITÄTSEKTLÄRUNG

Wir erklären als Hersteller in alleiniger Verantwortung, dass das unter „Technische Daten“ beschriebene Produkt alle nachstehend aufgeführten relevanten Verordnungen und Richtlinien erfüllt und dass die folgenden harmonisierten Normen angewandt wurden.

DÉCLARATION CE DE CONFORMITÉ

Nous déclarons en tant que fabricant et sous notre seule responsabilité, que le produit décrit dans « Données techniques » est conforme à toutes les réglementations et directives pertinentes mentionnées ci-après et que les normes harmonisées suivantes ont été appliquées.

DICHIARAZIONE CE DI CONFORMITÀ

In qualità di produttore dichiariamo sotto la nostra esclusiva responsabilità che il prodotto descritto nei "Dati tecnici" è conforme a tutti i regolamenti e tutte le direttive pertinenti elencati qui di seguito e che sono state usate le seguenti norme armonizzate.

DECLARACIÓN CE DE CONFORMIDAD

Declaramos como fabricante y bajo nuestra responsabilidad que el producto descrito bajo "Datos técnicos" está en conformidad con todos los reglamentos y directivas detallados a continuación y que se han utilizado las siguientes normas armonizadas.

DECLARAÇÃO CE DE CONFORMIDADE

Como fabricante, declaramos sob responsabilidade exclusiva, que o produto descrito sob "Dados Técnicos" corresponde com todos os regulamentos relevantes e diretivas abaixo que as seguintes normas harmonizadas foram utilizadas.

EG-VERKLARING VAN OVEREENSTEMMING

Wij als fabrikant verklaren in uitsluitende verantwoording dat het onder "Technische gegevens" beschreven product aan alle onderstaand vermelde relevante verordeningen en richtlijnen voldoet en dat de volgende geharmoniseerde normen werden toegepast.

EF-OVERENSSTEMMELSESEKTLÆRING

Vi erklærer som producent og eneansvarlig, at produktet, der er beskrevet under "Tekniske data", opfylder kravene i alle relevante forordninger og direktiver som nævnt nedenfor og at nedenstående harmoniserede standarder er blevet anvendt.

EF-SAMSVARSEKTLÆRING

Som producent erklærer vi under eget ansvar at produktet som beskrives under «Teknisk data» opfylder alle relevante forordninger og direktiver som står opført nedenfor og at de følgende harmoniserede standarder har blitt brukt.

EG-FÖRSÄKRAN ÖVERENSSTÄMMELSE

Vi som tillverkare förklarar under eget ansvar, att den produkt som beskrivs under "Tekniska data" överensstämmer med alla de nedan angivna relevanta förordningarna och direktiven och att de följande harmoniserade normen har tillämpats.

EY-VAATIMUSTENMUKAISUUSVAKUUTUS

Vakuutamme valmistajan ominaisuudessa yksinvastuullisesti, että kohdassa "Tekniset tiedot" kuvattu tuote täyttää kaikki seuraavassa luettelut sitä koskevat asetukset ja direktiivit ja että seuraavia harmonisoituja standardeja on sovellettu.

ΔΗΛΩΣΗ ΣΥΜΜΟΡΦΩΣΗΣ ΕΚ

Ως κατασκευαστής δηλώνουμε υπεύθυνα ότι το προϊόν που περιγράφεται στο κεφάλαιο «Τεχνικά Χαρακτηριστικά», πληροί όλους τους κανονισμούς κι όλες τις οδηγίες που αναφέρονται σχετικά παρακάτω, και για το οποίο έχουν εφαρμοστεί τα ακόλουθα εναρμονισμένα πρότυπα.

AT UYGUNLUK BEYANI

Üretici sıfatıyla tek sorumlu olarak "Teknik Veriler" bölümünde tarif edilen ürünün aşağıda sıralanan bütün ilgili yönetmelik ve direktiflere uygun olduğunu ve aşağıdaki uyumlaştırılmış standartların kullanılıldığını beyan etmekteyiz.

ES PROHLÁŠENÍ O SHODĚ

My jako výrobce prohlašujeme na svou vlastní odpovědnost, že produkt popsaný v části „Technické údaje“ splňuje všechna příslušná nařízení a směrnice uvedené níže a že byly použity následující harmonizované normy.

ES VYHLÁŠENIE O ZHODE

My ako výrobca vyhlasujeme na vlastnú zodpovednosť, že produkt popísaný v časti „Technické údaje“ spĺňa všetky príslušné nariadenia a smernice uvedené nižšie a že boli použité nasledujúce harmonizované normy.

DEKLARACJA ZGODNOŚCI WE

Jako producent oświadczamy na naszą wyłączną odpowiedzialność, że produkt opisany w punkcie „Dane techniczne” odpowiada wszystkim poniższym istotnym rozporządzeniom oraz dyrektywom, a także iż zastosowano poniższe zharmonizowane normy.

EK-MEGFELELŐSÉGI NYILATKOZAT

Gyártóként egyedül felelősséggel kijelentjük, hogy a „Műszaki Adatok” alatt leírt termék megfelel a következőkben felsorolt minden releváns rendeletnek és irányelvnek, és hogy a következő harmonizált szabványok kerültek használatra.

ES-IZJAVA O SKLADNOSTI

Mi kao proizvođač izjavljujemo na osobnu odgovornost, da je proizvod, opisan pod "Tehnički podaci", sukladan sa svim relevantnim propisima i u nastavku navedenim smjernicama i harmoniziranim normativima dokumenata.

IZJAVA O SUKLADNOSTI

Mi kao proizvođač izjavljujemo na osobnu odgovornost, da proizvod opisan pod "Tehnički podaci", ispunjava sve u nastavku navedene relevantne odredbe i smjernice i da su sljedeće harmonizirane norme bile primijenjene.

EK ATBILSTĪBAS DEKLARĀCIJA

Mēs kā ražotājs vienīgā atbildīgā personā apliecinām, ka "Tehniskajos datos" raksturotais produkts atbilst visiem attiecīgajiem noteikumiem un vadlīnijām, kas uzskaitītas turpmāk, un ka ir izmantoti šādi saskaņotie standarti.

EB ATITIKTIKTES DEKLARACIJA

Gaminiojo vardu atsakingai pareiškiame, kad gaminys, aprašytas skyriuje „Techniniai duomenys“, atitinka visus toliau išvardytą susijusių reglamentų, direktyvų ir darniųjų standartų taikomus reikalavimus.

EÜ VASTAVUSDECLARATISIOON

Kinnitame tootjana ainuiskitselt vastutades, et jaotises „Tehnilised andmed“ kirjeldatud toode on kooskõlas alpool nimetatud direktiivide asjaomaste eeskirjade ja ühtlustatud normdokumentidega ning et on kasutatud järgmisi ühtlustatud standardeid.

ДЕКЛАРАЦИЯ СООТВЕТСТВИЯ ЕС

Мы как производитель под собственную ответственность заявляем о том, что описанное в разделе «Технические характеристики» изделие отвечает всем нижеперечисленным соответствующим предписаниям и директивам и что в отношении него применяются следующие гармонизированные стандарты.

ДЕКЛАРАЦИЯ ЗА СЪОТВЕТВИЕ НА ЕО

В качеството си на производител декларираме на собствена отговорност, че продуктът, описан в „Технически данни“, отговаря на всички изброени по-нататък приложими регламенти и директиви и че са използвани посочените хармонизирани стандарти.

DECLARAȚIE DE CONFORMITATE CE

În calitate de producător declarăm pe propria răspundere că produsul descris la "Date tehnice" este în concordanță cu toate regulamentele și directivele relevante de mai jos și că au fost utilizate următoarele norme armonizate.

EK-DEKLARACIJA ZA SOOBRAZNOST

Kako proizvođač, izjavjuvame pod celosna odgovornost дека производот опишан во „Технички податоци“ подолу е во согласност со сите релевантни одредби и регулативи наведени подолу и дека се користени следниве усогласени стандарди.

ДЕКЛАРАЦІЯ ЄС ПРО ВІДПОВІДНІСТЬ

Як виробник, ми заявляємо на власну відповідальність, що виріб, описаний у розділі "Технічних даних", відповідає всім застосовним положенням директив і приписам перерахованим нижче, і що щодо нього були використані наступні гармонізовані стандарти.

إقرار المطابقة وفقاً للوائح الاتحاد الأوروبي

بموجب هذا نقر نحن كشركة منتجة وعلى مسؤوليتنا المنفردة، أن المنتج الموصوف تحت "البيانات الفنية" يطابق جميع الأوامر والتوجيهات الهامة المذكورة فيما يلي وقد جرى فيها استخدام معايير التوافق التالية.

2011/65/EU (RoHS)
2014/53/EU
2006/42/EC

EN 62841-1:2015
EN 62841-2-9:2015
EN IEC 55014-1:2021
EN IEC 55014-2:2021
EN 301 489-1 V2.2.3
EN 301 489-17 V3.2.4
EN 300 328 V2.2.2
EN 62479:2010
EN IEC 63000:2018

Winnenden, 2022-03-09

Alexander Krug
Managing Director



Authorized to compile the technical file
Bevollmächtigt die technischen Unterlagen zusammenzustellen.
Autorisé à compiler la documentation technique.
Autorizzato alla preparazione della documentazione tecnica
Autorizado para la redacción de los documentos técnicos.
Autorizado a reunir a documentação técnica.
Gemachtigd voor samenstelling van de technische documenten
Autoriseret til at udarbejde de tekniske dokumenter.
Autorisert til å utarbeide den tekniske dokumentasjonen
Befullmäktigad att sammanställa teknisk dokumentation.
Valtuutettu kokoamaan tekniset dokumentit.
Εξουσιοδοτημένος να συντάξει τον τεχνικό φάκελο.
Teknik evrakları hazırlamakla görevlendirilmiştir.
Zplnomocněn k sestavování technických podkladů.
Splnomocnený zostaviť technické podklady.
Upelnomocniony do zestawienia danych technicznych
Műszaki dokumentáció összeállításra felhatalmazva
Pooblaščen za izdelavo spisov tehnične dokumentacije.
Ovlašten za formiranje tehničke dokumentacije.
Pilnvarotais tehniskās dokumentācijas sastādīšanā.
Įgaliotas parengti techninius dokumentus.
On volitatud koostama tehnilist dokumentatsiooni.
Уполномочен на составление технической документации.
Упълномощен за съставяне на техническата документация
Împuternicit să elaboreze documentația tehnică.
Ополномоштен за составување на техничката документација.
Уповноважений із складання технічної документації.

معتمدة للمطابقة مع الملف الفني

Techtronic Industries GmbH
Max-Eyth-Straße 10
71364 Winnenden
Germany

GB-DECLARATION OF CONFORMITY

We declare as the manufacturer under our sole responsibility that the product described under "Technical data" fulfills all the listed below relevant regulations and that the following designated standards have been used.

S.I. 2012/3032 (as amended)
S.I. 2017/1206 (as amended)
S.I. 2008/1597 (as amended)

BS EN 62841-1:2015
BS EN 62841-2-9:2015
BS EN IEC 55014-1:2021
BS EN IEC 55014-2:2021
EN 301 489-1 V2.2.3
EN 301 489-17 V3.2.4
EN 300 328 V2.2.2
BS EN 62479:2010
BS EN IEC 63000:2018

Winnenden, 2022-03-09

Alexander Krug
Managing Director

Techtronic Industries GmbH
Max-Eyth-Straße 10
71364 Winnenden
Germany

Authorized to compile the technical file:
Techtronic Industries (UK) Ltd
Parkway
Marlow, SL7 1YL
UK

Copyright 2022
Techtronic Industries GmbH
Max-Eyth-Straße 10
71364 Winnenden
Germany
+49 (0) 7195-12-0
www.milwaukeeetool.eu

Techtronic Industries (UK) Ltd
Parkway
Marlow, SL7 1YL
UK

(03.22)
4931 4258 98