

5-925370-0 ✓ AKTIV

AMPMODU | AMPMODU IV/V

Interne TE-Nummer 5-925370-0

AMPMODU IV/V, Housing, Receptacle, Wire-to-Board, 100

Position, 2.54mm [.1in] Centerline, Crimp, 2 Rows, Row-to-Row

Spacing .1 in [2.54 mm], Green

[Auf TE.com ansehen>](#)



Steckverbinder > PCB-Steckverbinder > Kabel-an-Leiterplatte-Steckverbinder > Kabel-an-Leiterplatte-Steckverbindergehäuse



Produkttyp des Steckverbinders: **Gehäuse**

Steckverbinder- und Gehäusotyp: **Buchse**

Steckverbindersystem: **Draht-an-Leiterplatte**

Anzahl von Positionen: **100**

Raster: **2.54 mm [.1 in]**

## Eigenschaften

### Produktmerkmale

Produkttyp des Steckverbinders	Gehäuse
Steckverbinder- und Gehäusotyp	Buchse
Steckverbindersystem	Draht-an-Leiterplatte
Anschluss von Steckverbinder & Kontakt an	Leitungen und Kabel

### Konfigurationsmerkmale

Anzahl von Positionen	100
Zeilenanzahl	2

### Elektrische Kennwerte

Operating Voltage	250 VAC
-------------------	---------

### Kontaktmerkmale

Kontakttyp	Stecksockel
Kontakt-nennstrom (max.)	3 A

### Klemmenmerkmale

Anschlussmethode für Leitungen und Kabel	Crimpverbindung
--	-----------------

### Montage und Anslusstechnik

Zugentlastung	Mit
Typ der Gegensteckarretierung	Verriegelung, Verriegelung, Verriegelung
Gegensteckarretierung	Mit

Art der Steckverbindermontage	Kabelbefestigung (freihängend)
-------------------------------	--------------------------------

### Gehäusemerkmale

Gehäuseeingangskonfiguration	Beide Enden geschlossen
Gehäusematerial	Polyamid 6.6 GF
Raster	2.54 mm [.1 in]
Gehäusefarbe	Grün

### Abmessungen

	.21 in
Row-to-Row Spacing	2.54 mm [.1 in]

### Verwendungsbedingungen

Betriebstemperaturbereich	-65 – 105 °C [-85 – 221 °F]
---------------------------	-----------------------------

### Betrieb/Anwendung

Stromkreis Anwendung	Signal
----------------------	--------

### Industriestandards

Bezugswert des Glühdrahts	Standardteil – ohne Glühdraht
UL-Brandschutzklasse	UL 94V-0

### Verpackungsmerkmale

Verpackungsmenge	25
------------------	----

## Produkt-Compliance

Bitte besuchen Sie die [Produktseite auf TE.com](#) um Informationen über Produktkonformität zu erhalten.>

EU RoHS Richtlinie 2011/65/EU	Konform
EU ELV Richtlinie 2000/53/EG	Konform
China RoHS 2 Richtlinie MIIT Order No 32, 2016	Keine eingeschränkten Materialien oberhalb der Grenzwerte
EU REACH Verordnung (EG) No. 1907/2006	Aktuelle ECHA Kandidatenliste: JAN 2020 (205) Kandidatenliste deklariert bezüglich: JAN 2020 (205) Enthält keine SVHC
EU REACH Verordnung (EG) No. 1907/2006	Aktuelle ECHA Kandidatenliste: JAN 2020 (205) Kandidatenliste deklariert bezüglich: JAN 2020 (205)
Halogengehalt	BFR/CFR/PVC frei, allerdings Br/Cl >900

ppm aus anderen Quellen

Lötbarkeit

Für Lötbarkeit nicht zutreffend

## Produktkonformitäts-Disclaimer

Diese Informationen beruhen auf angemessenen Erkundigungen bei unseren Lieferanten und entsprechen unserem derzeitigen Wissensstand auf Grundlage der Angaben der Lieferanten. Diese Informationen können Änderungen erfahren. Die von TE als EU RoHS-konform ermittelten Teile weisen einen maximalen Gewichtsanteil von 0,1 % Blei, Chrom VI, Quecksilber, PBB, PBDE, DBP, BBP, DEHP und DIBP sowie 0,01 % Kadmium im homogenen Werkstoff auf oder sind gemäß der Anhänge zur Richtlinie 2011/65/EU (RoHS2) von diesen Grenzwerten ausgenommen. Elektrische und elektronische Endprodukte erhalten gemäß der Richtlinie 2011/65/EU eine CE-Kennzeichnung. Die Komponenten sind möglicherweise nicht CE-gekennzeichnet. Zusätzliche weisen die von TE als EU ELV-konform ermittelten Teile einen maximalen Gewichtsanteil von 0,1 % Blei, Chrom VI und Quecksilber sowie 0,01 % Kadmium im homogenen Werkstoff auf oder sind gemäß der Anhänge zur Richtlinie 2000/53/EG (ELV) von diesen Grenzwerten ausgenommen. Bezüglich der REACH Bestimmungen beruht die TE-Information über SVHC in den Artikeln für diese Teilenummer noch auf den „Leitlinien zu den Anforderungen für Stoffe in Erzeugnissen“ (Version: 2, April 2011) der European Chemicals Agency (ECHA), wobei der Grenzwert von 0,1% (nach Gewicht) auf das Fertigprodukt bezogen ist. TE ist sich des EuGH-Urteils vom 10. September 2015, auch bekannt als O5A (Once An Article Always An Article), bewusst, welches besagt, dass im Falle von 'komplexen Erzeugnissen', der Schwellenwert für eine SVHC sowohl auf das Produkt als Ganzes und gleichzeitig auf jeden der Artikel, aus denen sich das Produkt zusammensetzt, angewendet wird. TE hat diesen Entscheid auf der Grundlage der neuen ECHA ' Leitlinien zu den Anforderungen für Stoffe in Erzeugnissen' (Juni 2017, Version 4,0) ausgewertet und wird seine Deklarationen entsprechend aktualisieren.

## Kompatible Teile

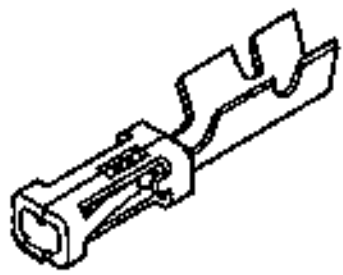
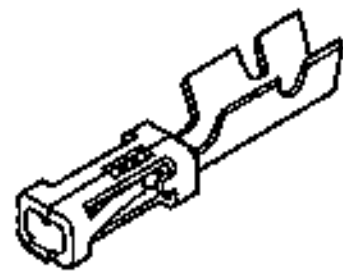
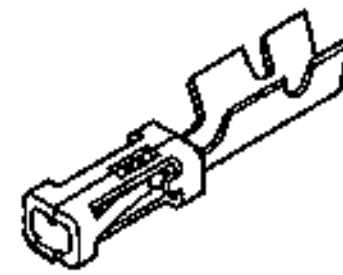
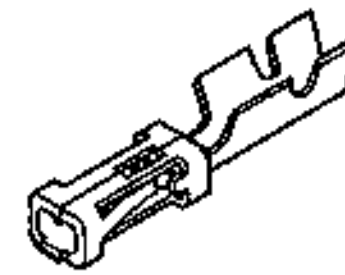
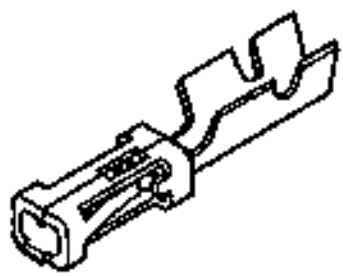
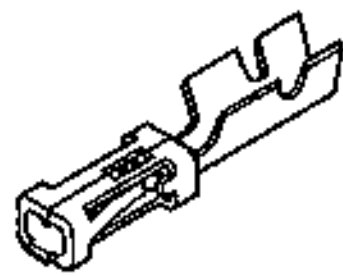
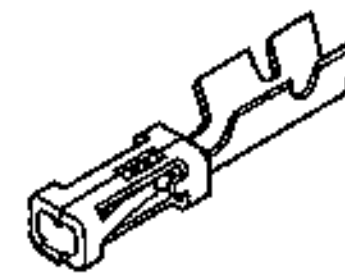
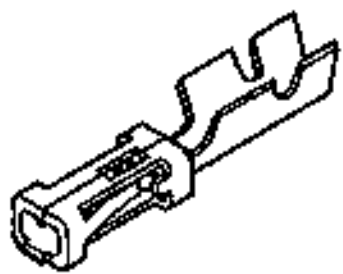
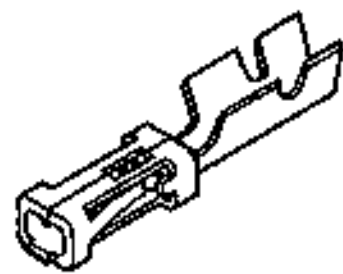
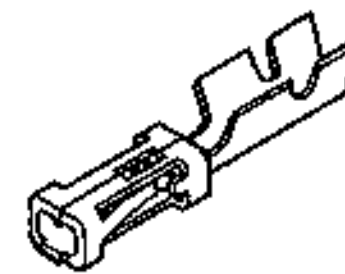
TE Teilenummer 167024-1  
MOD-4 REC.CONT.SCP.TE Teilenummer 2-167301-4  
MOD-4 REC.CONT.SCPTE Teilenummer 167021-2  
MOD-4 REC.CONT.SCP.TE Teilenummer 167301-4  
MOD-4 REC.CONT.SCPTE Teilenummer 2-167301-2  
MOD-4 REC.CONT.SCPTE Teilenummer 166309-2  
MOD-5 REC.CONTACTTE Teilenummer 5-825457-0  
MOD 2 PIN HEADERTE Teilenummer 167023-1  
MOD-4 REC.CONTACTTE Teilenummer 141603-4  
MOD-4 REC.CONTACTTE Teilenummer 1-141708-1  
MOD IV RECEPTACLE, CRIMP SNAP  
IN, LPTE Teilenummer 926519-2  
KEYING PLUGTE Teilenummer 141708-1  
MOD-4 REC.CONT.SCP.



TE Teilenummer 166310-2  
MOD-5 REC.CONTACT



TE Teilenummer 5-825440-0  
MOD 2 PINHDR 2X50P.



TE Teilenummer 166310-3  
MOD-5 REC.CONTACT



TE Teilenummer 167021-3  
MOD-4 REC.CONT.SCP.



TE Teilenummer 167300-6  
MOD-4 REC.CONTACT



TE Teilenummer 166309-3  
MOD-5 REC.CONTACT



TE Teilenummer 167300-8  
MOD-4 REC.CONTACT

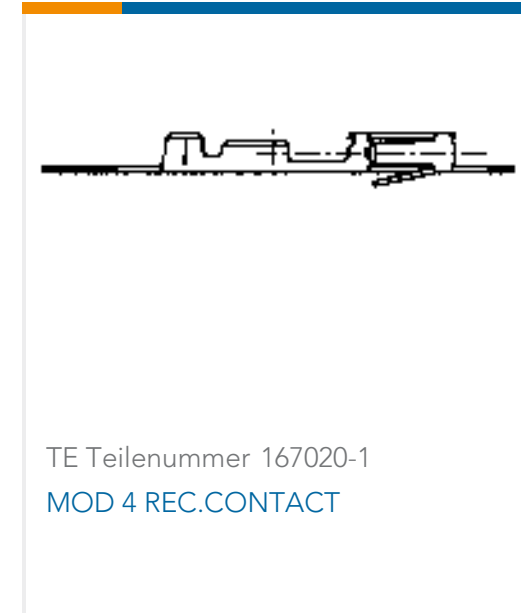

TE Teilenummer 167020-1  
MOD 4 REC.CONTACT

## Auch serienmäßig | AMPMODU IV/V



Abdeckungen für Leiterplatten-  
Steckverbinder(15)



Draht-an-Leiterplatte-Steckkontakte  
und -sockel(8)



Gehäuse für Pkw, Lkw, Busse und Off-  
Road-Fahrzeuge(2)



Kabel-an-Leiterplatte-  
Steckverbinderkontakte(313)



Kabel-an-Leiterplatte-  
Steckverbindersätze und -gehäuse(450)



Kodierungen für Leiterplatten-  
Steckverbinder(6)



Laschen, Verriegelungen und  
Arretierungen für Leiterplatten(10)



Leiterplatte-an-Leiterplatte-  
Steckkontakte und -sockel(788)



Leiterplatte-an-Leiterplatte-  
Steckverbinderkontakte(6)

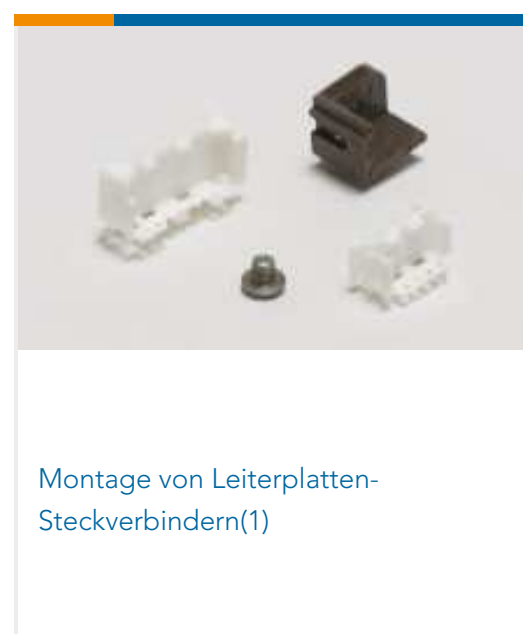

Montage von Leiterplatten-  
Steckverbindern(1)



Rechteckige Steckverbindergehäuse(2)



Steckverbindergehäuse für Backplanes  
(1)





Stiftwannen für Pkw, Lkw, Busse und Off-Road-Fahrzeuge(2)



Zugentlastung für Leiterplatten-Steckverbinder(2)

## Kunden kauften auch diese Produkte



TE Teilenummer5-825437-0  
MODU 2 PIN HEADER



TE Teilenummer5-925369-0  
MOD.HSG 50 P.



TE Teilenummer925370-5  
MOD IV REC HSG 2X5P.



TE Teilenummer5-825457-0  
MOD 2 PIN HEADER



TE Teilenummer925370-4  
MOD IV REC HSG 2X4 POS

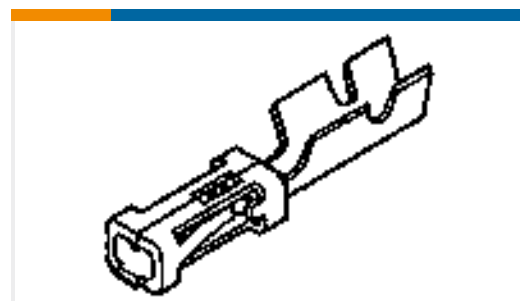

TE Teilenummer141603-4  
MOD-4 REC.CONTACT

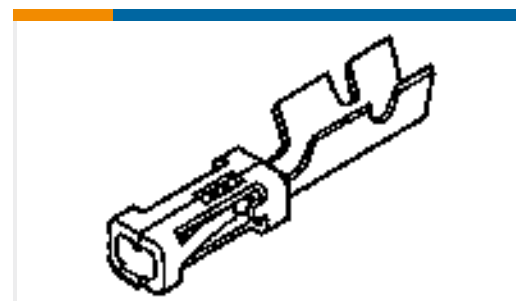

TE Teilenummer1-141708-1  
MOD IV RECEPTACLE, CRIMP SNAP IN, LP

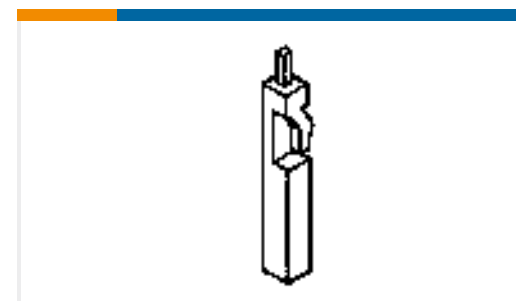

TE Teilenummer926519-2  
KEYING PLUG

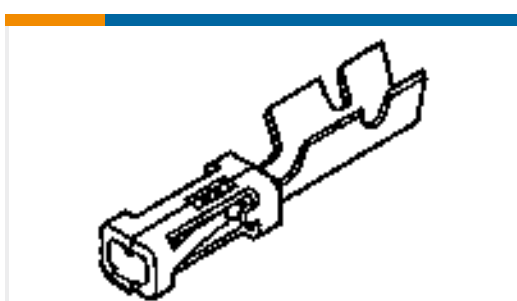

TE Teilenummer141708-1  
MOD-4 REC.CONT.SCP.



TE Teilenummer5-825440-0  
MOD 2 PINHDR 2X50P.

## Dokumente

### Produktzeichnungen

[MOD IV REC HSG, 2X50P](#)

Englisch

### CAD-Dateien

Kundenmodell

[ENG\\_CVM\\_CVM\\_5-925370-0\\_Z.2d\\_dxf.zip](#)

Englisch

[3D PDF](#)



3D

Kundenmodell

[ENG\\_CVM\\_CVM\\_5-925370-0\\_Z.3d\\_igs.zip](#)

Englisch

Kundenmodell

[ENG\\_CVM\\_CVM\\_5-925370-0\\_Z.3d\\_stp.zip](#)

Englisch

Indem Sie die CAD-Datei herunterladen stimmen Sie den [allgemeinen Verkaufsbedingungen](#) zu.

## Produktspezifikationen

[Anwendungsspezifikation](#)

Englisch