

Geräteschutzschalter thermisch, Flanschbefestigung, Reset Typ, Steckanschlüsse



Siehe unten:
[Zulassungen und Konformitäten](#)

Beschreibung

- Flanschbefestigung
- Geräteschutzschalter thermisch
- 1-polig
- Rückstellender Typ
- Steckanschlüsse 6.3 x 0.8 mm

Alleinstellungsmerkmale

- Kompakte Bauweise
- Positive Freiauslösung
- Verfügbar mit Schutzhaube
- Verschiedene Montagemöglichkeiten

Anwendungen

- Netzteile
- Unterbrechungsfreie Stromversorgung
- Elektrowerkzeuge
- Haushaltsgeräte

Weblinks

[pdf-Datenblatt](#), [html-Datenblatt](#), [Allgemeine Produktinformation](#), [Distributor-Stock-Check](#), [Detailanfrage zu Typ](#), [Produkte News](#)

Technische Daten

Nennspannung AC	240 V: 50/60 Hz
Nennspannung DC	28 V
Nennstrombereich AC	0.05 - 15/16 A, siehe Approbationen
Bedingtes Ausschaltvermögen	IEC: Inc, PC1, AC 240 V: 1 kA
Schaltvermögen Icn	bei In < 7 A/240 VAC : 8 x In bei In ≥ 7 A/240 VAC : 200 A AC/DC 28 V : 400 A
Schutzgrad	von Frontseite IP 40 gemäss IEC 60529
Spannungsfestigkeit	50 Hz: > 1.5 kV Impuls 1.2/50 µs: > 2.5 kV
Isolationswiderstand	500 VDC > 100 MΩ
Typische Lebensdauer	2 x In: 5000 Schaltspiele
Minimale Lebensdauer	Rückstellender Typ AC : 2 x In, cos φ 0.6 : DC : 2 x In, L/R = 2 - 3 ms : 50 Schaltspiele

Überlast	IEC: min. 40 Auslösungen @ 6 x In, cos φ 0.6 UL / CSA: min. 50 Auslösungen @ 1.5 x In, cos φ 0.75
Umgebungstemperatur	-5 °C bis 60 °C
Vibrationsfestigkeit	± 1.5 mm @ 10 - 60 Hz gemäss IEC 60068-2-6, Test Fc 10 G @ 60 - 500 Hz gemäss IEC 60068-2-6, Test Fc
Stossfestigkeit	100 G / 6 ms gemäss IEC 60068-2-27, Test Ea
Auslöseart	Thermisch
Betätigungsart	Reset Typ
Gewicht	ca. 10 g

Zulassungen und Konformitäten

Detaillierte Informationen zu Zulassungen, Normanforderungen, Verwendungshinweisen und Prüfdetails finden Sie in [Details zu Zulassungen](#)

Zulassungen



Durch das Zulassungszeichen bescheinigen die Prüfstellen die Einhaltung der sicherheitstechnischen Anforderungen, die an elektronische Produkte gestellt werden.

Zulassung Referenztyp: T12

Zulassungslogo	Zertifikat	Zulassungsstelle	Beschreibung
	VDE Zulassungen	VDE	VDE Ausweisnummer: 99673
	UL Zulassungen	UL	UL File Number: E71572
	CQC Zulassungen	CQC	CCC Ausweisnummer: 2012010307564275

Produktnormen

Produktnormen, welche referenziert werden

Organisation	Design	Norm	Beschreibung
	Ausgelegt gemäss	IEC 60934	Geräteschutzschalter
	Ausgelegt gemäss	UL 1077	Standard für Zusatzschutzeinrichtungen zur Verwendung in elektrischen Betriebsmitteln
	Ausgelegt gemäss	CSA C22.2 No. 235	Ergänzende Schutzvorrichtungen
	Ausgelegt gemäss	GB 17701	Geräteschutzschalter





Anwendungsnormen

Anwendungsnormen, in welchen die Produkte entsprechend verwendet werden können

Organisation	Design	Norm	Beschreibung
	Ausgelegt für Anwendungen gemäss	IEC/UL 60950	IEC 60950-1 enthält die grundlegenden Anforderungen an die Sicherheit der Geräte in der Informationstechnologie

Konformitäten

Das Produkt ist konform mit folgenden Richtlinien

Identifikation	Details	Aussteller	Beschreibung
	CE-Konformitätserklärung	SCHURTER AG	Die CE-Kennzeichnung erklärt, dass das Produkt gemäss der EU-Vordnung 765/2008 den geltenden Anforderungen genügt, die in den Harmonisierungsrechtsvorschriften der Gemeinschaft über ihre Anbringung festgelegt sind.
	RoHS	SCHURTER AG	EU Richtlinie RoHS 2011/65/EU
	China RoHS	SCHURTER AG	Das Gesetz SJ/T 11363-2006 (China RoHS) ist seit dem 1. März 2007 in Kraft. Ähnlich wie bei der EU-Richtlinie RoHS.
	REACH	SCHURTER AG	Am 1. Juni 2007 trat die Verordnung (EG) Nr. 1907/2006 zur Registrierung, Bewertung, Zulassung und Beschränkung chemischer Stoffe 1 (kurz: "REACH") in Kraft.

Dimension [mm]

T12-111

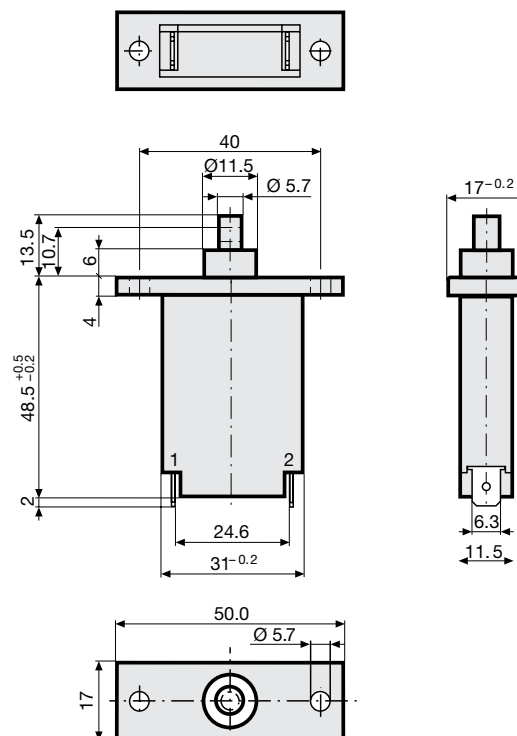

T12-111SN

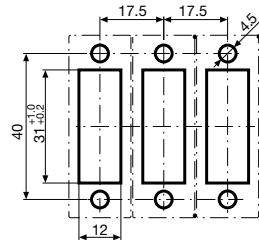
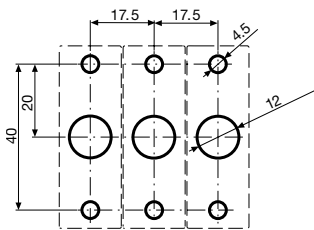
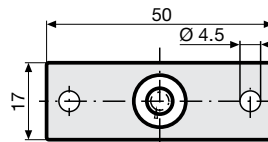
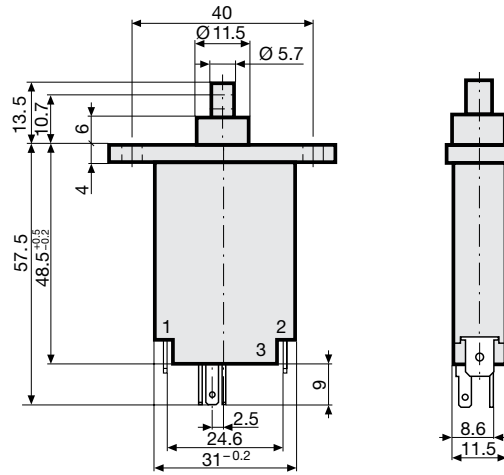
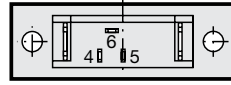

Montage von hinten

Montage von vorne

Schaltbilder

T12-...

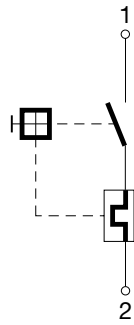

T12-...N

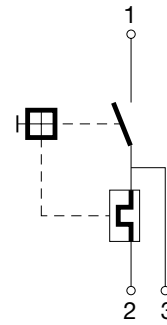



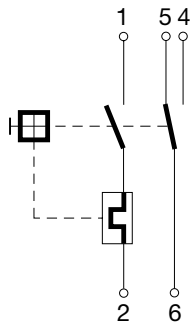

T12-...S

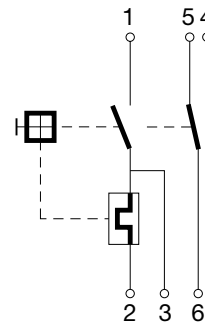

T12-...SN



Approbation	Hauptstromkreis			Hilfsstromkreis		
	Nennstrom	Nennspannung AC	Nennspannung DC	Nennstrom	Nennspannung AC	Nennspannung DC
 UL 1077 CSA C22.2 No. 235	0.05...15 A	240 V	28 V	2 A 3 A	120 V -	- 28 V
 CSA C22.2 No. 235	0.3...16 A	240 V	28 V	1 A	240 V	-
 IEC 60934	0.05...16 A	240 V	28 V	1 A	240 V	28 V
 GB 17701	0.05...16 A	240 V	28 V	1 A	240 V	28 V

Typischer Innenwiderstand

Nennstrom [A]	Innenwiderstand [Ω]
0.05	225.000
0.50	3.300
1.00	0.880
2.00	0.267
3.00	0.128
4.00	0.073
5.00	0.040
6.00	0.031
7.00	0.018
8.00	0.018
9.00	0.010
10.00	0.0087
11.00	0.0087
12.00	0.0087
13.00	0.0087
14.00	0.0070
15.00	0.0070
16.00	0.0055

Einfluss der Umgebungstemperatur

Die SCHURTER Geräteschutzschalter sind auf die Umgebungstemperatur von +23°C ausgelegt. Um den zu dimensionierenden Nennstrom bei abweichenden Umgebungstemperaturen zu evaluieren bitten wir Sie, mit folgenden Korrekturfaktoren zu arbeiten:

Umgebungstemperatur [°C]	Korrekturfaktor
-5	0.87
0	0.90
10	0.95
23	1.00
30	1.05
40	1.12
50	1.20
60	1.30

Beispiel: Nennstrom = 5 A; Umgebungstemperatur = 50 °C; --> Korrekturfaktor = 1.2; Resultierender Nennstrom = 6.0 A

Zeit-Strom-Kennlinien

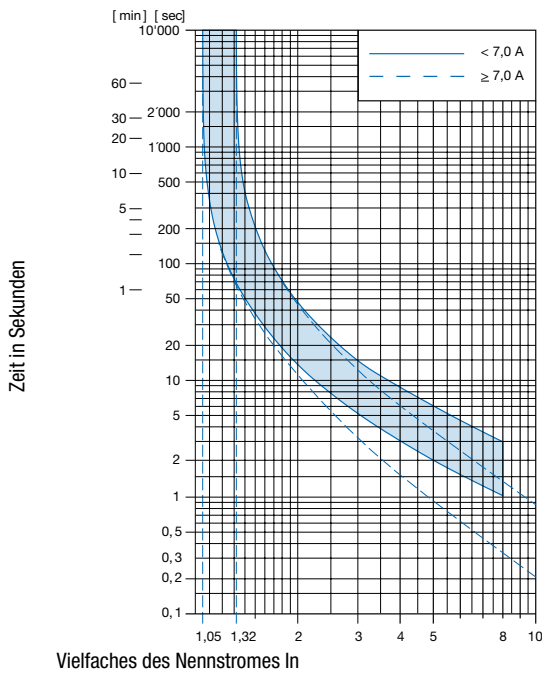

Referenz-Temperatur +23°

Konfig. Code

T12 - 1 2 3 A B C - 1.23

Bei den Buchstaben handelt es sich um Platzhalter für die Schlüssel der entsprechenden Auswahlwerte in den Schlüssel Tabellen.

T12 - **1** 2 3 A B C - 1.23 = Montageart

Montageart	Konfigurations-Schlüssel
Schraubflansch-Befestigung	1

T12 - 1 **2** 3 A B C - 1.23 = Betätigungsart

Betätigungsart	Konfigurations-Schlüssel
Reset Typ	1

T12 - 1 2 **3** A B C - 1.23 = Anschluss

Anschluss	Konfigurations-Schlüssel
Steckanschlüsse 6.3x0.8mm	1

T12 - 1 2 3 **A** B C - 1.23 = Hilfskontakt

Hilfskontakt	Konfigurations-Schlüssel
Hilfskontakt	S

T12 - 1 2 3 A **B** C - 1.23 = Nebenanschluss

Nebenanschluss	Konfigurations-Schlüssel
Nebenanschluss	N

T12 - 1 2 3 A B **C** - 1.23 = Stellungsanzeige

Stellungsanzeige	Konfigurations-Schlüssel
Stellungsanzeige	R

T12 - 1 2 3 A B C - **1.23** = Nennstrom

Nennstrom	Konfigurations-Schlüssel
0.05 A	0.05
0.1 A	0.1
0.15 A	0.15
0.2 A	0.2
0.3 A	0.3
0.4 A	0.4
0.5 A	0.5
0.6 A	0.6
0.7 A	0.7
0.8 A	0.8
0.9 A	0.9
1.0 A	1
1.1 A	1.1
1.2 A	1.2
1.3 A	1.3
1.4 A	1.4

Weitere Nennströme auf Anfrage

Nennstrom	Konfigurations-Schlüssel	Nennstrom	Konfigurations-Schlüssel
1.5 A	1.5	5.5 A	5.5
1.6 A	1.6	6.0 A	6
1.7 A	1.7	6.5 A	6.5
1.8 A	1.8	7.0 A	7
1.9 A	1.9	7.5 A	7.5
2.0 A	2	8.0 A	8
2.1 A	2.1	8.5 A	8.5
2.3 A	2.3	9.0 A	9
2.5 A	2.5	9.5 A	9.5
2.8 A	2.8	10.0 A	10
3.0 A	3	11.0 A	11
3.3 A	3.3	12.0 A	12
3.5 A	3.5	13.0 A	13
4.0 A	4	14.0 A	14
4.5 A	4.5	15.0 A	15
5.0 A	5	16.0 A	16

Weitere Nennströme auf Anfrage

Weitere Nennströme auf Anfrage

Varianten

Nennstrom	Bauforn-Varianten		Konfig. Code	Bestellnummer
	Hilfskontakt	Nebenanschluss		
1.5 A			T12-111-1.5	4410.0038
2.0 A			T12-111-2	4410.0034
3.0 A			T12-111-3	4410.0135
10.0 A			T12-111-10	4410.0163
15.0 A			T12-111-15	4410.0777
16.0 A	●		T12-111S-16	4410.0385

Sie können die Verfügbarkeit all unserer Produkte in Echtzeit prüfen: <https://www.schurter.com/de/Stock-Check/Produktverfuegbarkeit-SCHURTER>

Verpackungseinheit 20 ST

Zubehör

Beschreibung



T-Linie Zubehör
 Zubehör zu T-Linie