



HL18-B4B3BH

SureSense

HYBRID-LICHTSCHRANKEN

SICK
Sensor Intelligence.



Abbildung kann abweichen



Bestellinformationen

| Typ | Artikelnr. |
|-------------|------------|
| HL18-B4B3BH | 1077132 |

Weitere Geräteausführungen und Zubehör → www.sick.com/SureSense

Technische Daten im Detail

Merkmale

| | | | | | |
|-------------------------------------|--|-----------------------|-----------------|----------------------|-----------------------|
| Sensor-/ Detektionsprinzip | Reflexions-Lichtschranke, Doppellinse | | | | |
| Abmessungen (B x H x T) | 16,2 mm x 45,5 mm x 31,8 mm | | | | |
| Gehäuseform (Lichtaustritt) | Hybrid | | | | |
| Gewindedurchmesser (Gehäuse) | M18 | | | | |
| Befestigungsart | M18, Kopf / seitlich (24,1 ... 25,4 mm) | | | | |
| Gehäusefarbe | Blau | | | | |
| Schaltabstand max. | 0,03 m ... 6,5 m ¹⁾ | | | | |
| Schaltabstand | 0,03 m ... 5 m ¹⁾ | | | | |
| Lichtart | Sichtbares Rotlicht | | | | |
| Lichtsender | PinPoint-LED ²⁾ | | | | |
| Lichtfleckgröße (Entfernung) | 130 mm x 260 mm (6,5 m) | | | | |
| Wellenlänge | 631 nm | | | | |
| Einstellung | <table border="0"> <tr> <td>Potentiometer, rechts</td> <td>Empfindlichkeit</td> </tr> <tr> <td>Potentiometer, links</td> <td>Hell-/dunkelschaltend</td> </tr> </table> | Potentiometer, rechts | Empfindlichkeit | Potentiometer, links | Hell-/dunkelschaltend |
| Potentiometer, rechts | Empfindlichkeit | | | | |
| Potentiometer, links | Hell-/dunkelschaltend | | | | |
| Besondere Merkmale | Anzeige der Signalstärke | | | | |

¹⁾ Reflektor PL80A.

²⁾ Mittlere Lebensdauer: 100.000 h bei T_U = +25 °C.

Mechanik/Elektrik

| | |
|--------------------------------------|---|
| Versorgungsspannung | 10 V DC ... 30 V DC |
| Restwelligkeit | < 5 V _{ss} ¹⁾ |
| Stromaufnahme | 20 mA ²⁾ |
| Schaltausgang | PNP NPN |
| Schaltart | Hellschaltend |
| Schaltausgang Detail | |
| Schaltausgang Q1 | PNP, Hellschaltend |
| Schaltausgang Q2 | NPN, Hellschaltend |
| Ausgangsstrom I_{max} | ≤ 100 mA |
| Ansprechzeit | ≤ 0,5 ms ³⁾ |
| Schaltfrequenz | 1.000 Hz ⁴⁾ |
| Anschlussart | Leitung mit Stecker M12, 4-polig, 150 mm |
| Leitungsmaterial | PVC |
| Leiterquerschnitt | 0,2 mm ² |
| Schutzschaltungen | A ⁵⁾ B ⁶⁾ D ⁷⁾ |
| Schutzklasse | III ⁸⁾ |
| Gewicht | 18 g |
| Polfilter | ✓ |
| Gehäusematerial | Kunststoff, VISTAL® |
| Werkstoff, Optik | Kunststoff, PMMA |
| Schutzart | IP67 IP69K |
| Lieferumfang | Befestigungsmutter (1x), M18, Kunststoff, schwarz, flach |
| EMV | EN 60947-5-2 (Der Sensor erfüllt die Funkschutzbestimmungen (EMV) für den industriellen Bereich (Funkschutzklasse A). Beim Einsatz im Wohnbereich kann er Funkstörungen verursachen.) |
| Umgebungstemperatur Betrieb | -40 °C ... +70 °C |
| Umgebungstemperatur Lager | -40 °C ... +75 °C |
| UL-File-Nr. | E189383 |

1) Darf U_v-Toleranzen nicht über- oder unterschreiten.

2) Ohne Anzeige der Signalstärke und Last.

3) Signallaufzeit bei ohmscher Last.

4) Bei Hell-Dunkel-Verhältnis 1:1.

5) A = U_v-Anschlüsse verpolsicher.

6) B = Ein- und Ausgänge verpolsicher.

7) D = Ausgänge überstrom- und kurzschlussfest.

8) Bemessungsspannung: 50 V DC.

Sicherheitstechnische Kenngrößen

| | |
|-------------------------|-----------|
| MTTF_D | 730 Jahre |
| DC_{avg} | 0% |

Klassifikationen

| | |
|-----------------------|----------|
| ECl@ss 5.0 | 27270904 |
| ECl@ss 5.1.4 | 27270904 |
| ECl@ss 6.0 | 27270904 |
| ECl@ss 6.2 | 27270904 |
| ECl@ss 7.0 | 27270904 |
| ECl@ss 8.0 | 27270904 |
| ECl@ss 8.1 | 27270904 |
| ECl@ss 9.0 | 27270904 |
| ETIM 5.0 | EC002719 |
| ETIM 6.0 | EC002719 |
| UNSPSC 16.0901 | 39121528 |

Anschluss/Pinbelegung

| | | |
|----------------------------|--|---------------------|
| Anschlussart | Leitung mit Stecker M12, 4-polig, 150 mm | |
| Anschlussart Detail | Leitungsmaterial | PVC |
| | Leiterquerschnitt | 0,2 mm ² |
| Pinbelegung | BN 1 | + (L+) |
| | WH 2 | Q ₂ |
| | BU 3 | - (M) |
| | BK 4 | Q ₁ |

Maßzeichnung (Maße in mm)

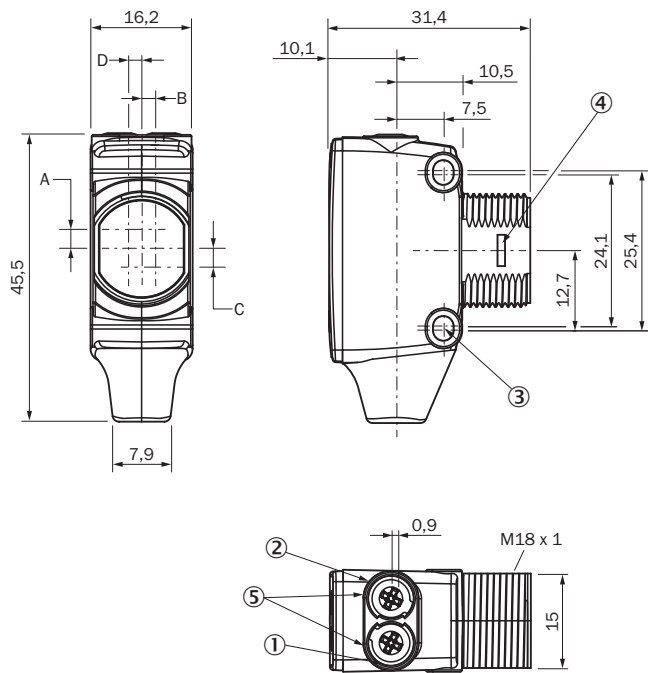

- ① Anzeige-LED gelb: Status Lichtempfang
- ② Anzeige-LED grün: Betriebsanzeige
- ③ Befestigungsbohrung M3
- ④ Schnappverschluss für Einbauadapterring (gesondert erhältlich)
- ⑤ Potentiometer (falls ausgewählt) oder LED-Anzeige

| Abmessungen in mm (inch) | Empfänger | | Sender | |
|---|--------------|------------|------------|------------|
| | A | B | C | D |
| HTB18 / HTF18 | - 1.1 (0.04) | 1.1 (0.04) | 4.7 (0.19) | 0.6 (0.02) |
| HTE18 / HL18 / HSE18 | 2.5 (0.1) | 0.0 (0.0) | 4.0 (0.16) | 0.0 (0.0) |
| HTB18L / HTF18L / HL18L / HSE18L | 2.5 (0.1) | 0.0 (0.0) | 3.5 (0.14) | 0.0 (0.0) |

Anschlussart

Siehe Tabelle: **Anschluss/Pinbelegung**

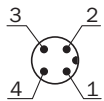

Einstell-Möglichkeiten



- ① Anzeige-LED gelb: Status Lichtempfang
- ② Anzeige-LED grün: Betriebsanzeige
- ③ Anzeige der Signalstärke

Kennlinie

Funktionsreserve

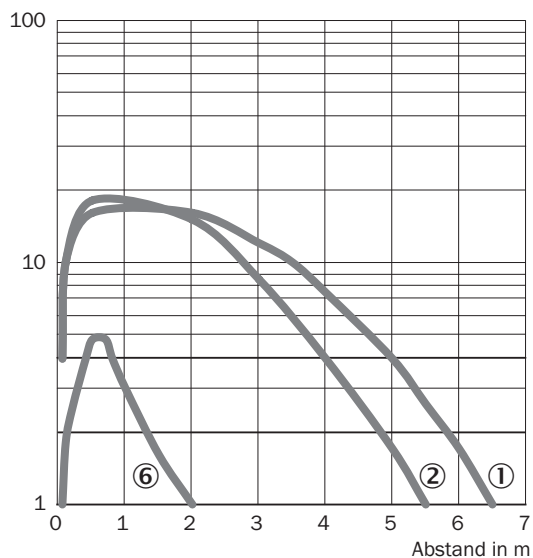

- ① Reflektor PL80A
- ② Reflektor PL40A
- ③ Reflexionsfolie IREF6000 (REF-IRF-56)

Lichtfleckgröße

Radius in mm

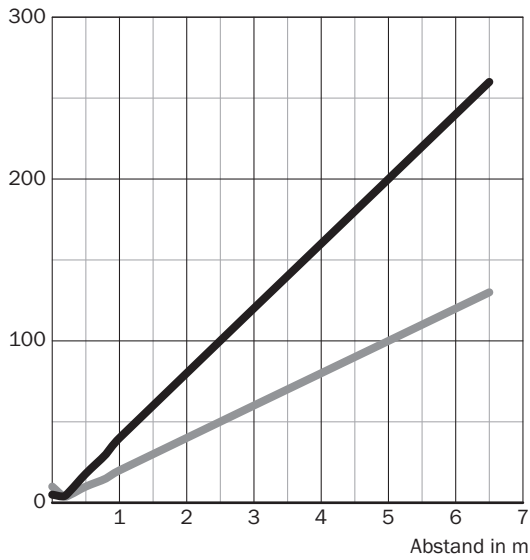

Maße in mm

| Schaltabstand | Horizontal | Vertikal |
|---------------|------------|----------|
| 0,5 m | 18 | 10 |
| 1 m | 40 | 20 |
| 5 m | 200 | 100 |
| 6,5 m | 260 | 130 |

— Horizontal
— Vertikal

Schaltabstand-Diagramm

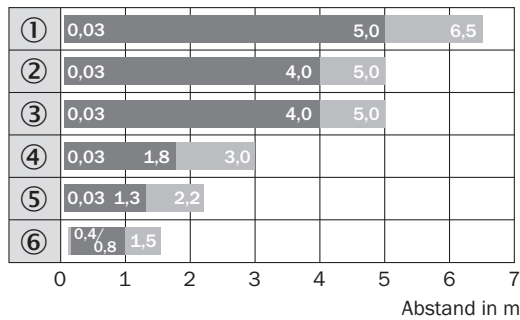

■ Schaltabstand ■ Schaltabstand max.

- ① Reflektor PL80A
- ② Reflektor PL40A
- ③ Reflektor P250
- ④ Reflektor PL30A, PL31A
- ⑤ Reflektor PL20A
- ⑥ Reflexionsfolie IREF6000 (REF-IRF-56)

Funktionen

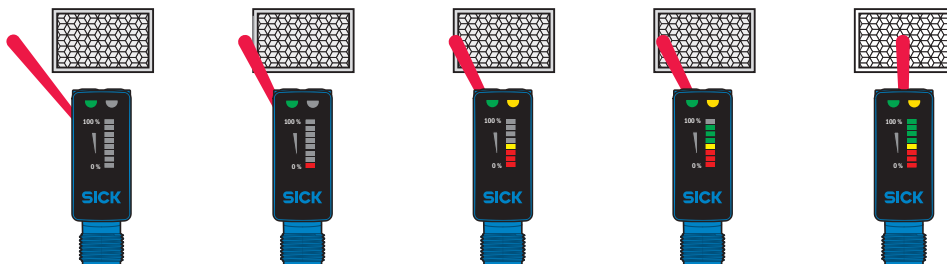

Empfohlenes Zubehör

Weitere Geräteausführungen und Zubehör → www.sick.com/SureSense

| | Kurzbeschreibung | Typ | Artikelnr. |
|---|--|--------------------|------------|
| Befestigungswinkel und -platten | | | |
|  | Universal-Befestigungswinkel für Reflektoren, Stahl, verzinkt | BEF-WN-REFX | 2064574 |
| Steckverbinder und Leitungen | | | |
|  | Kopf A: Dose, M12, 4-polig, gerade, A-kodiert Kopf B: loses Leitungsende Leitung: Sensor-/Aktor-Leitung, PVC, ungeschirmt, 5 m | YF2A14-050VB3XLEAX | 2096235 |
|  | Kopf A: Stecker, M12, 4-polig, gerade Kopf B: - Leitung: ungeschirmt | STE-1204-G | 6009932 |
| Reflektoren | | | |
|  | Rechteckig, anschraubbar, 47 mm x 47 mm, PMMA/ABS, anschraubbar, 2 Loch Befestigung | P250 | 5304812 |

SICK AUF EINEN BLICK

SICK ist einer der führenden Hersteller von intelligenten Sensoren und Sensorlösungen für industrielle Anwendungen. Ein einzigartiges Produkt- und Dienstleistungsspektrum schafft die perfekte Basis für sicheres und effizientes Steuern von Prozessen, für den Schutz von Menschen vor Unfällen und für die Vermeidung von Umweltschäden.

Wir verfügen über umfassende Erfahrung in vielfältigen Branchen und kennen ihre Prozesse und Anforderungen. So können wir mit intelligenten Sensoren genau das liefern, was unsere Kunden brauchen. In Applikationszentren in Europa, Asien und Nordamerika werden Systemlösungen kundenspezifisch getestet und optimiert. Das alles macht uns zu einem zuverlässigen Lieferanten und Entwicklungspartner.

Umfassende Dienstleistungen runden unser Angebot ab: SICK LifeTime Services unterstützen während des gesamten Maschinenlebenszyklus und sorgen für Sicherheit und Produktivität.

Das ist für uns „Sensor Intelligence.“

WELTWEIT IN IHRER NÄHE:

Ansprechpartner und weitere Standorte → www.sick.com