



KT8L-P3756

KT8

KONTRASTSENSOREN

SICK
Sensor Intelligence.



Bestellinformationen

Typ	Artikelnr.
KT8L-P3756	1041351

Weitere Geräteausführungen und Zubehör → www.sick.com/KT8



Technische Daten im Detail

Merkmale

Abmessungen (B x H x T)	30,4 mm x 53 mm x 80 mm
Tastweite	150 mm ¹⁾
Gehäuseform (Lichtaustritt)	Quaderförmig
Lichtsender	Laser, rot ²⁾
Wellenlänge	655 nm
Lichtaustritt	Lange Geräteseite
Lichtfleckgröße	Ø 3 mm ³⁾
Lichtflecklage	Rund
Betriebstastweite	30 mm ... 600 mm ⁴⁾
Einstellung	Teach-in-Taste
Teach-in Verfahren	2-Punkt-Teach-in statisch Teach-in dynamisch (min/max)
Funktion	Automatische Driftkorrektur

¹⁾ Ab Vorderkante Objektiv.

²⁾ Mittlere Lebensdauer: 50.000 h bei T_J = +25 °C.

³⁾ Bei Fokuspunkt = Tastweite 150 mm.

⁴⁾ Bezogen auf Schwarz-Weiß-Kontrast 6 % / 90 %.

Mechanik/Elektrik

Versorgungsspannung	10 V DC ... 30 V DC ¹⁾
Restwelligkeit	≤ 5 V _{ss} ²⁾
Stromaufnahme	< 80 mA ³⁾

¹⁾ Grenzwerte bei Betrieb in kurzschlussgeschütztem Netz max. 8 A.

²⁾ Darf U_V-Toleranzen nicht über- oder unterschreiten.

³⁾ Ohne Last.

⁴⁾ Bei Hell-Dunkel-Verhältnis 1:1.

⁵⁾ Signallaufzeit bei ohmscher Last.

⁶⁾ Bemessungsspannung DC 50 V.

Schaltfrequenz	17 kHz ⁴⁾
Ansprechzeit	30 µs ⁵⁾
Jitter	< 15 µs
Schaltausgang	PNP
Schaltausgang (Spannung)	PNP: HIGH = $U_V - \leq 2 \text{ V}$ / LOW ca. 0 V
Analogausgang	0,3 mA ... 20 mA
Ausgangsstrom I_{max}	100 mA
Eingang, Teach-in (ET)	PNP Teach: $U = 10 \text{ V} \dots < U_V$ Run: $U < 2 \text{ V}$
Speicherzeit (ET)	25 ms, nichtflüchtige Speicherung
Zeitstufe	20 ms, einstellbar
Anschlussart	Stecker M12, 5-polig
Schutzklasse	II ⁶⁾
Schutzschaltungen	U_V -Anschlüsse verpolsicher Ausgang Q kurzschlussgeschützt Störimpulsunterdrückung
Schutzart	IP67
Gewicht	400 g
Gehäusematerial	Metall, Zinkdruckguss

1) Grenzwerte bei Betrieb in kurzschlussgeschütztem Netz max. 8 A.

2) Darf U_V -Toleranzen nicht über- oder unterschreiten.

3) Ohne Last.

4) Bei Hell-Dunkel-Verhältnis 1:1.

5) Signallaufzeit bei ohmscher Last.

6) Bemessungsspannung DC 50 V.

Umgebungsdaten

Umgebungstemperatur Betrieb	-10 °C ... +45 °C
Umgebungstemperatur Lager	-10 °C ... +75 °C
Schockbelastung	Nach IEC 60068
UL-File-Nr.	242368, CDRH-Konform

Klassifikationen

ECl@ss 5.0	27270906
ECl@ss 5.1.4	27270906
ECl@ss 6.0	27270906
ECl@ss 6.2	27270906
ECl@ss 7.0	27270906
ECl@ss 8.0	27270906
ECl@ss 8.1	27270906
ECl@ss 9.0	27270906
ETIM 5.0	EC001820
ETIM 6.0	EC001820
UNSPSC 16.0901	39121528

Maßzeichnung (Maße in mm)

KT8L Laser

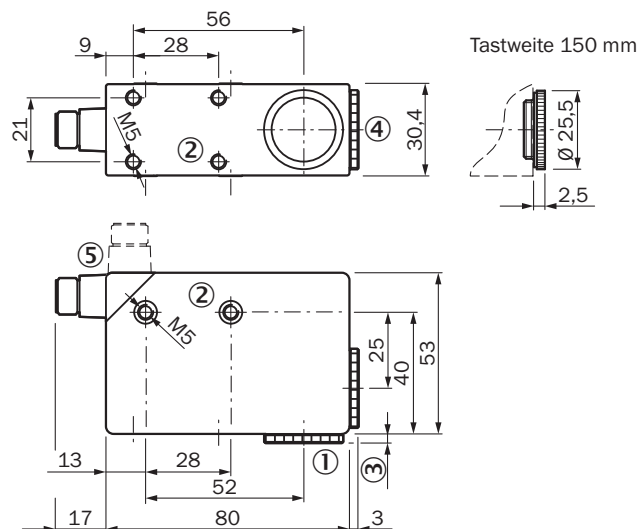

- ① Objektiv (Lichtaustritt), nicht austauschbar gegen Pos. 4
- ② Befestigungsgewinde M5, 5,5 mm tief
- ③ Siehe Maßbild des Objektivs
- ④ Blindverschraubung, nicht austauschbar gegen Pos. 1
- ⑤ Stecker M12 (drehbar um 90°)

Einstellmöglichkeiten

KT8L Laser

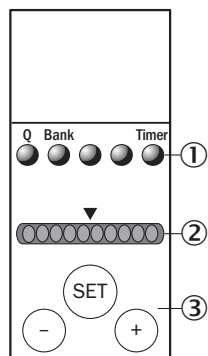

- ① Funktionsanzeigen (gelb)
- ② Balkenanzeige (grün)
- ③ Teach-in-Taste / Taste +/-

Anschlussschema

Cd-329

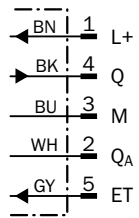

Bedienkonzept

KT8L Laser, Teach-in statisch

1. Position mark

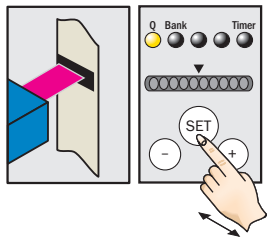

Press and hold SET button > 1 s.
Yellow LED flashes.

2. Position background

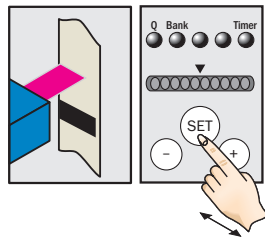

Press and hold SET button > 1 s.
Yellow LED goes out.

KT8L Laser, Teach-in dynamisch

1. Untergrund positionieren

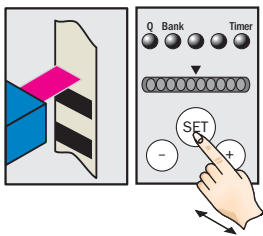

SET-Taste drücken und halten. Sendelicht wird weiß.

2. Mindestens eine Rapportlänge durch den Lichtfleck bewegen

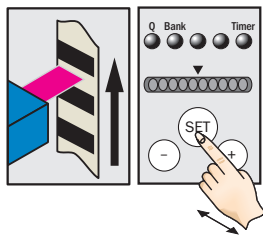

SET-Taste gedrückt halten.

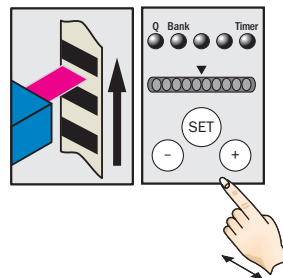

SET-Taste loslassen.

Hinweis

Balkenanzeige visualisiert während Teach-in die Detektionssicherheit. Je mehr LEDs leuchten, desto besser das Teach-in:

- 1 LED leuchtet = kein sicherer Betrieb – geringster Kontrastunterschied
- ≤ 4 LEDs leuchten = fähiger Betrieb – ausreichender Kontrastunterschied
- > 4 LEDs leuchten = sicherer Betrieb – hoher Kontrastunterschied

Beispiel

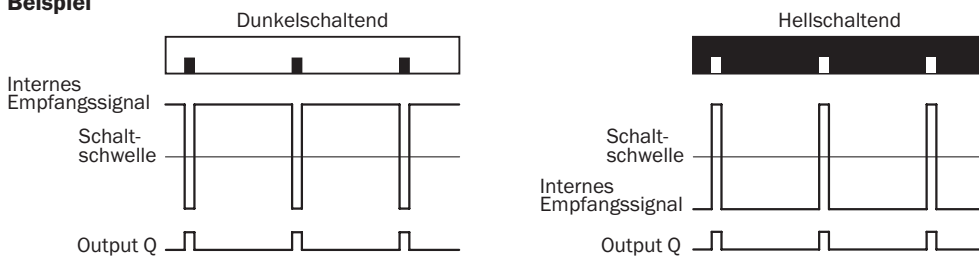

Schalteigenschaften

Hell-Dunkel-Einstellung wird per Teach-in-Reihenfolge festgelegt oder über Menü, vgl. Betriebsanleitung. Schaltschwelle wird in der Mitte zwischen Untergrund und Marke eingestellt. Teach-in und Hell-Dunkel-Einstellung können ebenfalls per externes Steuersignal erfolgen. Gerätekonfiguration nur über CAN möglich (vgl. Betriebsanleitung).

Kennlinie

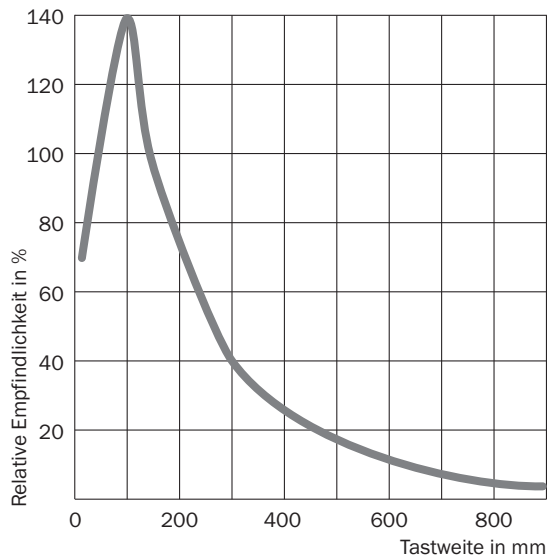

KT8L Laser



Empfohlenes Zubehör

Weitere Geräteausführungen und Zubehör → www.sick.com/KT8

	Kurzbeschreibung	Typ	Artikelnr.
Universal-Klemmsysteme			
	Platte G für Universalklemmhalter, Stahl, verzinkt, Universalklemmhalter (2022726), Befestigungsmaterial	BEF-KHS-G01	2022464
	Platte K für Universalklemmhalter, Stahl, verzinkt, Universalklemmhalter (2022726), Befestigungsmaterial	BEF-KHS-K01	2022718
	Universal-Klemmhalter für Stangenbefestigung, Stahl, verzinkt, ohne Befestigungsmaterial	BEF-KHS-KH1	2022726
	Montagegestange, gerade, 200 mm, Stahl, Stahl, verzinkt, ohne Befestigungsmaterial	BEF-MS12G-A	4056054
	Montagegestange, gerade, 300 mm, Stahl, Stahl, verzinkt, ohne Befestigungsmaterial	BEF-MS12G-B	4056055
	Montagegestange, L-förmig, 150 mm x 150 mm, Stahl, Stahl, verzinkt, ohne Befestigungsmaterial	BEF-MS12LA	4056052
	Montagegestange, L-förmig, 250 x 250 mm, Stahl, Stahl, verzinkt, ohne Befestigungsmaterial	BEF-MS12L-B	4056053
Steckverbinder und Leitungen			
	Kopf A: Dose, M12, 5-polig, gerade, A-kodiert Kopf B: loses Leitungsende Leitung: Sensor-/Aktor-Leitung, PVC, ungeschirmt, 2 m	YF2A15-020VB5XLEAX	2096239
	Kopf A: Dose, M12, 5-polig, gerade, A-kodiert Kopf B: loses Leitungsende Leitung: Sensor-/Aktor-Leitung, PVC, ungeschirmt, 5 m	YF2A15-050VB5XLEAX	2096240

	Kurzbeschreibung	Typ	Artikelnr.
	Kopf A: Dose, M12, 5-polig, gerade, A-kodiert Kopf B: loses Leitungsende Leitung: Sensor-/Aktor-Leitung, PVC, ungeschirmt, 10 m	YF2A15-100VB5XLEAX	2096241
	Kopf A: Dose, M12, 5-polig, gewinkelt, A-kodiert Kopf B: loses Leitungsende Leitung: Sensor-/Aktor-Leitung, PVC, ungeschirmt, 2 m	YG2A15-020VB5XLEAX	2096215
	Kopf A: Dose, M12, 5-polig, gewinkelt, A-kodiert Kopf B: loses Leitungsende Leitung: Sensor-/Aktor-Leitung, PVC, ungeschirmt, 5 m	YG2A15-050VB5XLEAX	2096216
	Kopf A: Dose, M12, 5-polig, gewinkelt, A-kodiert Kopf B: loses Leitungsende Leitung: Sensor-/Aktor-Leitung, PVC, ungeschirmt, 10 m	YG2A15-100VB5XLEAX	2096217
 	Kopf A: Dose, M12, 5-polig, gerade Leitung: ungeschirmt	DOS-1205-G	6009719
	Kopf A: Dose, M12, 5-polig, gewinkelt Kopf B: - Leitung: ungeschirmt	DOS-1205-W	6009720

SICK AUF EINEN BLICK

SICK ist einer der führenden Hersteller von intelligenten Sensoren und Sensorlösungen für industrielle Anwendungen. Ein einzigartiges Produkt- und Dienstleistungsspektrum schafft die perfekte Basis für sicheres und effizientes Steuern von Prozessen, für den Schutz von Menschen vor Unfällen und für die Vermeidung von Umweltschäden.

Wir verfügen über umfassende Erfahrung in vielfältigen Branchen und kennen ihre Prozesse und Anforderungen. So können wir mit intelligenten Sensoren genau das liefern, was unsere Kunden brauchen. In Applikationszentren in Europa, Asien und Nordamerika werden Systemlösungen kundenspezifisch getestet und optimiert. Das alles macht uns zu einem zuverlässigen Lieferanten und Entwicklungspartner.

Umfassende Dienstleistungen runden unser Angebot ab: SICK LifeTime Services unterstützen während des gesamten Maschinenlebenszyklus und sorgen für Sicherheit und Produktivität.

Das ist für uns „Sensor Intelligence.“

WELTWEIT IN IHRER NÄHE:

Ansprechpartner und weitere Standorte → www.sick.com