

E20453

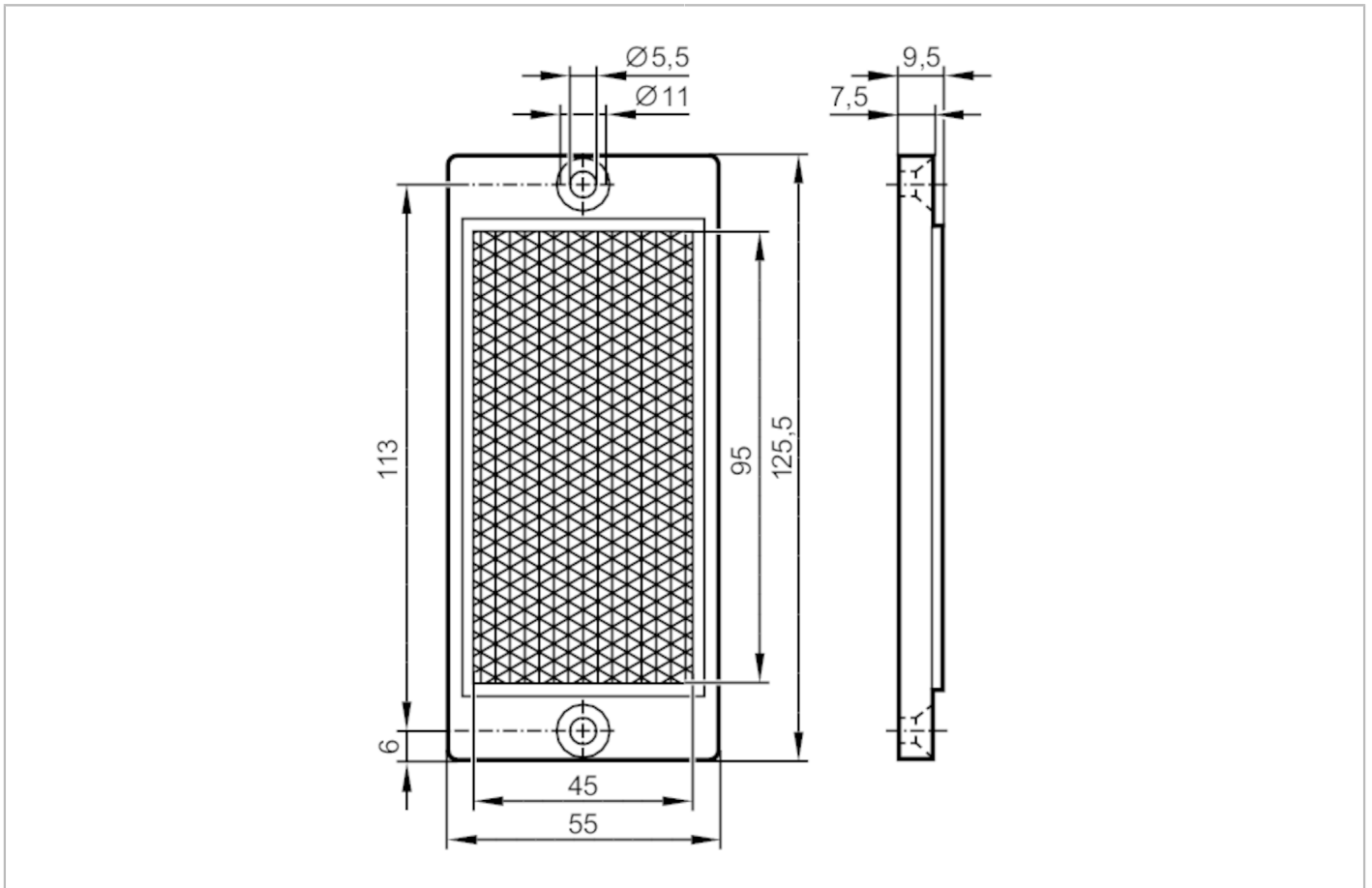

Reflektor für Reflexlichtschranken

REFLECTOR TS-93x45



Einsatzbereich	
Ausführung	eckig, für Rotlicht- und Infrarotlicht-Reflexlichtschranken
Umgebungsbedingungen	
Umgebungstemperatur [°C]	-10...60
Mechanische Daten	
Gewicht [g]	47,2
Abmessungen [mm]	55 x 125,5 x 9,5
Werkstoffe	Kunststoff
Bemerkungen	
Verpackungseinheit	1 Stück