

Technisches Datenblatt

1R95X105X26

Innenringe

Nadellager, Innenring

Anzeigen

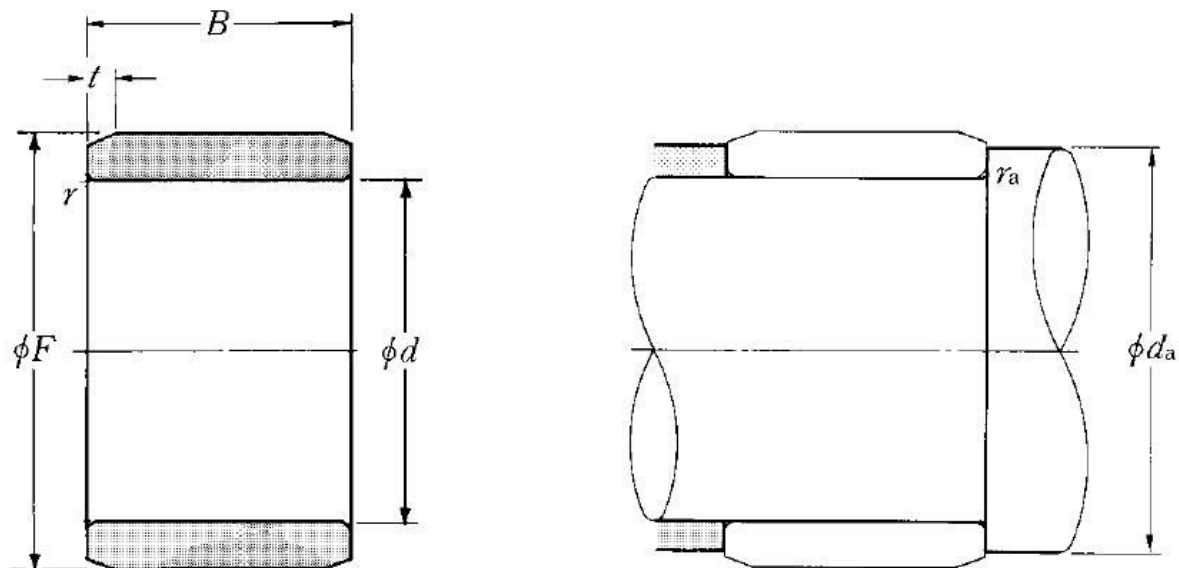

Technische Eigenschaften

d	95 mm
B	26 mm
F	105 mm
rs min	1 mm
Schmierbohrungen an dem Innenring	Non/No
t	2,5 mm
Präzisionsklasse	P0
Masse	0,31 kg
Marke	NTN

Definitionsempfehlungen der Umgebungsteile

da min	100 mm
ras max	1 mm