



## DIGITUS<sup>®</sup> 254 mm (10")-Netzwerkkomponenten

Die 254 mm (10")-Netzwerkkomponenten sind ideal geeignet für SOHO-Anwendungen, z.B. im Bürobereich. Das Wandgehäusesystem ermöglicht mit nur 6 Höheneinheiten eine ideale Platzersparnis. Mit den passenden Zubehörkomponenten können Sie ihr Gehäuse individuell zusammenstellen.

<p><b>6HE Wandgehäuse</b> DN-10-05U-1</p> 	<p><b>CAT 6 Patch Panel, geschirmt</b> DN-91608S DN-91612S</p> 
	<p><b>CAT 5e Patch Panel, geschirmt / ungeschirmt</b> DN-91508S DN-91512S DN-91508U DN-91512U</p> 
	<p><b>Fachboden, 1HE</b> DN-10 TRAY-1</p> 
<p><b>Steckdosenleiste, 3-fach</b> DN-95411</p> 	<p><b>Rangierpanel, 1HE</b> DN-10 ORG-1U</p> 

## 254 mm (10")-Wandgehäuse



✓ 1,0 - 1,5 mm starkes Stahlblech

✓ Kompaktes Gehäuse

✓ abschließbare Fronttür

✓ Traglast: 30 kg

### Kurzbeschreibung

254 mm (10")-Wandgehäuse, 6HE, 312 mm Breite - 300 mm Tiefe

### Features

- 254 mm (10")-Profilschienen vorne montiert, tiefenvariabel
- Fronttür aus Einscheibensicherheitsglas, abschließbar
- Gehäuse komplett geerdet
- Abmessungen (HxBxT): 330x312x300 mm
- Farbe Grau (RAL 7035)

### Technische Zeichnung

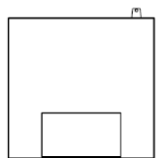

BOTTOM VIEW

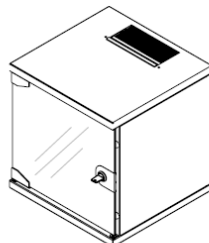

ISOMETRIC VIEW

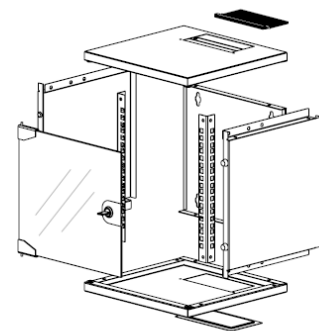

EXPLODED VIEW

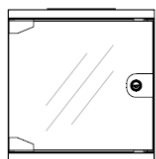

FRONT VIEW



SIDE VIEW

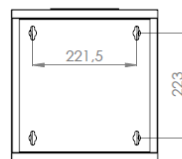

REAR VIEW

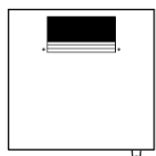

TOP VIEW

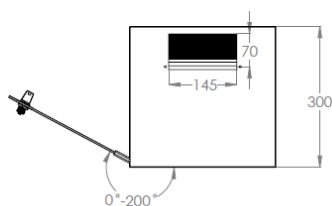

FRONT DOOR  
OPENING ANGLE

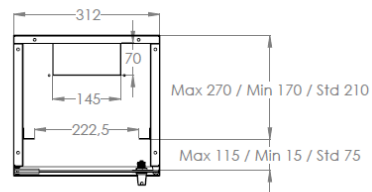

MAX/STD/MIN  
EQUIPMENT  
MOUNTING DISTANCE

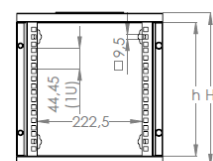

DIMENSIONS IN  
WIDTH AND HEIGHT

## 254 mm (10")-Verteilerfeld (LSA+) CAT 6 // CAT 5e



DN-91608S



DN-91508U

✓ 8- oder 12-Port

✓ CAT 6 geschirmt

✓ CAT 5e geschirmt/ungeschirmt

✓ Farbe Schwarz (RAL 9005)

### Kurzbeschreibung

254 mm (10")-Verteilerfeld (LSA+) CAT 6 geschirmt, CAT 5e geschirmt, ungeschirmt, 8- oder 12-Port

### Features

- RJ45-Buchsen
- Kabelinstallation via LSA-Leisten, farbcodiert nach EIA/TIA 568 A&B
- Normen: ISO/IEC 11801 2nd Ed; EN 50173-1; EIA/TIA 568-C
- Anwendungsbereiche: Bis zu 250 MHz; 1GBase-T (CAT 6); Bis zu 100 MHz; 10/100Base-T; 1GBase-T (CAT 5e)

### Artikelnummer Information

DN-91608S	Verteilerfeld CAT 6, 1HE, 8-Port, geschirmt
DN-91612S	Verteilerfeld CAT 6, 1HE, 12-Port, geschirmt
DN-91508S	Verteilerfeld CAT 5e, 1HE, 8-Port, geschirmt
DN-91512S	Verteilerfeld CAT 5e, 1HE, 12-Port, geschirmt
DN-91508U	Verteilerfeld CAT 5e, 1HE, 8-Port, ungeschirmt
DN-91512U	Verteilerfeld CAT 5e, 1HE, 12-Port, ungeschirmt

## 254 mm (10")-Fachboden

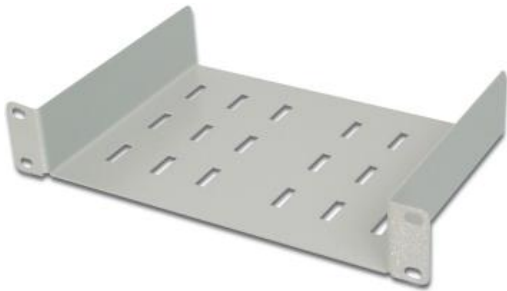

✓ Stabiles, perforiertes Lochblech

✓ Höheneinheit: 1HE

✓ Farbe: Grau (RAL 7035)

✓ schnelle & einfache Montage

### Kurzbeschreibung

254 mm (10")-Fachboden, festeinbau, Farbe Grau (RAL 7035)

### Features

- Stabiles, perforiertes Lochblech
- Komplett mit Befestigungsmaterial
- Befestigung an den vorderen 254 mm (10")-Profilschienen

## 254 mm (10")-Rangierpanel



✓ Stahlblech

✓ Höheneinheit: 1HE

✓ Farbe: Grau (RAL 7035)

✓ schnelle & einfache Montage

### Kurzbeschreibung

254 mm (10")-Rangierpanel, 3 Kabelführungsbügel

### Features

- Stahlblech
- 3 Kabelführungsbügel
- Befestigung an den vorderen 254 mm (10")-Profilschienen

## DIGITUS® 254 mm (10")-Steckdosenleiste



✓ Für 254 mm (10") -Schrankmontage

✓ 3-fach Schutzkontaktsteckdose

✓ Schutzkontaktsteckdosen um 35° gedreht

✓ Horizontale oder vertikale Montage

### Kurzbeschreibung

DIGITUS® 254 mm (10")-Steckdosenleiste mit Aluminiumprofil, 3-fach Schutzkontaktsteckdose

### Features

- Geeignet für 254 mm (10")-Schrankmontage
- 3 Schutzkontaktsteckdosen, 250 VAC, 50/60 Hz/16 A/4000 W
- Schutzkontaktsteckdosen um 35° gedreht
- Einschließlich 2 Metallhalterungen für 254 mm (10")-Schrankmontage
- 2 m Anschlusskabel H05W-F3G 1,5 mm<sup>2</sup> mit Schutzkontaktstecker
- Rechtwinkliger Schutzkontaktstecker mit Doppelerdung

### Produktübersicht

Die DIGITUS® Steckdosenleisten sind die perfekte Lösung für Ihren 10“-Netzwerkschrank. Für die Schrankmontage optimiert bieten Ihnen die DIGITUS® Steckdosenleisten mit 220-240V bei 50-60 Hz die beste Performance bei geeigneter Auslastung. Das mitgelieferte 254 mm (10“) -Befestigungsmaterial sorgt für eine optimale Befestigung an den Profilschienen Ihrer Schränke. Jede Steckdosenleiste kann horizontal sowie vertikal montiert werden und es besteht die Möglichkeit, je nach Schranktyp, die Steckdosenleiste mit den Abgriffen nach oben oder unten zu befestigen.

### Produktabbildungen

