

Thermoschutzschalter 2KBF, 3KBF

Schnappscheiben-Thermostat: Begrenzer mit Freiauslösung

Beschreibung

Die sehr klein gehaltenen Schnappscheiben-Thermostaten 2KBF und 3KBF erlauben Strombelastungen bis 16A und sind vielseitig verwendbar. Als doppelte Sicherung besitzen sie eine Freiauslösung, welche ein Wiedereinschalten bei herrschender Übertemperatur verhindert sowie eine mechanische Rückstellung.

Die Thermostaten 2KBF und 3KBF werden überall dort eingesetzt, wo auf kleinstem Raum ein Überhitzungsschutz nötig ist. Einsatzgebiete von 2KBF, 3KBF Thermostaten:

- Kabeltrommeln
- Heizapparate
- elektrische Geräte
- Wärmeaustauscher, etc.

Wirkungsweise

Die Thermostaten 2KBF und 3KBF (Begrenzer mit Freiauslösung) sprechen auf eine feste Temperatur an, welche von einer Bimetallscheibe mit Schnappwirkung bestimmt wird. Diese Sprungbewegung der Bimetallscheibe wird durch einen Übertragungsstift mechanisch auf einen Brückenkontakt übertragen – der Stromkreis wird unterbrochen. Die Wiedereinschaltung erfolgt mechanisch (von Hand) durch den Freiauslöser.

2KBF

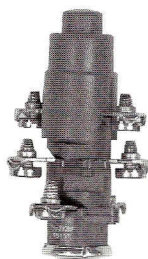

3KBF

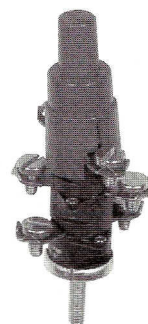
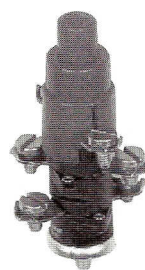

Zulassungen wie VDE, SEV usw.

Generelle Abmessungen:

Detailabmessungen und Bestellnummerschlüssel: siehe Rückseite

2KBF

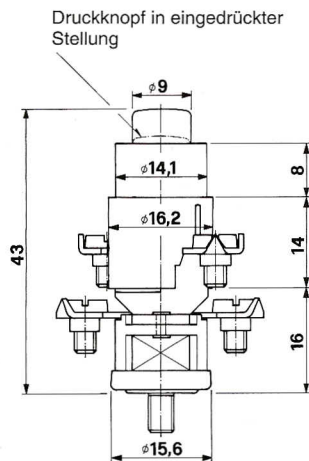

3KBF

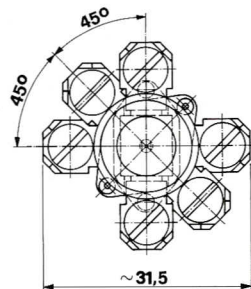
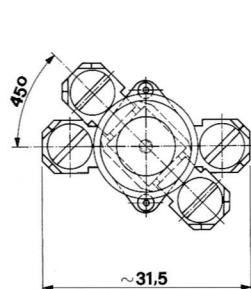
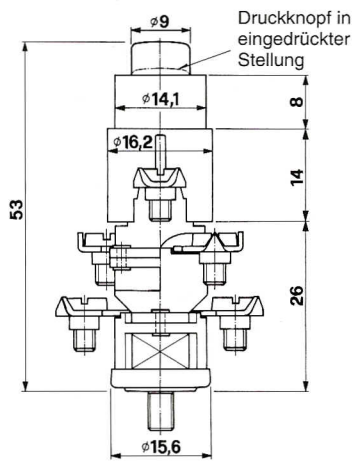

Technische Daten:

Schaltleistung (Prüfklasse 1): 16 (6) A 400 V~
10 000 Schaltungen

Maximale Temperaturänderungsgeschwindigkeit: 10° K/min.

Schaltdifferenz: ca. 10° K

Kontaktbestückung: Feinsilber

Maximale Temperatur: 100°
(andere Temperaturen auf Anfrage)

Spannungsfestigkeit: > 3750 V~

Auslösemodus: Stromunempfindlich

2KBF: 2-polige Abschaltung

3KBF: 3-polige Abschaltung



G. KIENZLER AG

UNT. BAHNHOFSTR. 27
CH-8340 HINWIL
SWITZERLAND

Tel. +41 (0)44 937 10 30
Fax +41 (0)44 937 24 04

Detail-Abmessungen

Drücker-Varianten:

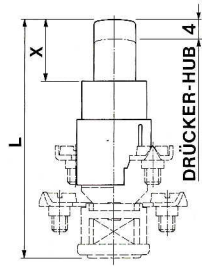

Fig. 1 2KBF

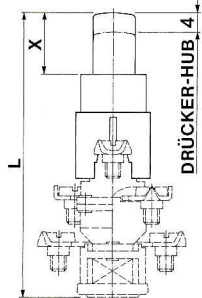

Fig. 1 3KBF

Anschluss-Varianten:

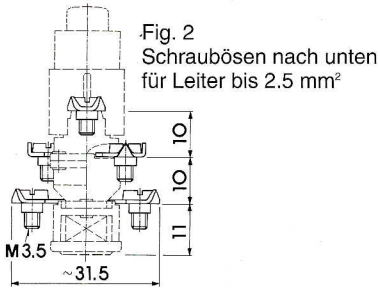

Fig. 2
Schraubösen nach unten
für Leiter bis 2.5 mm²

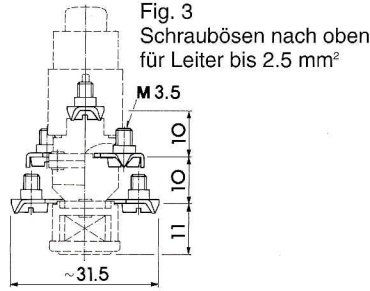

Fig. 3
Schraubösen nach oben
für Leiter bis 2.5 mm²

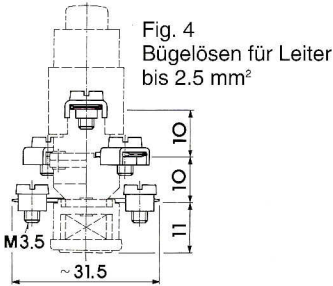

Fig. 4
Bügelösen für Leiter
bis 2.5 mm²

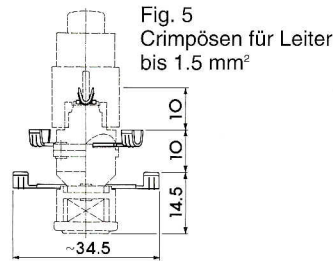

Fig. 5
Crimpösen für Leiter
bis 1.5 mm²

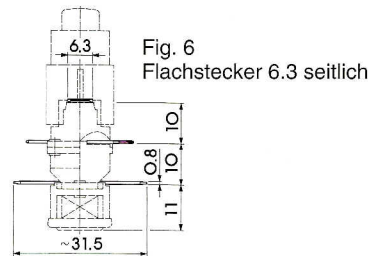

Fig. 6
Flachstecker 6.3 seitlich

Befestigungs-Varianten:

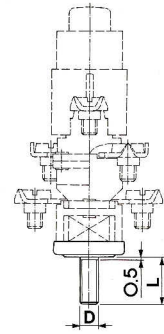

Fig. 7
Schraubbefestigung

D	L
M4	6
M5	6
M4	10
M4	15

Bestellnummernschlüssel:

	2KBF	3KBF
Fig. 1 Drücker kurz	L = 43 mm	53 mm
Fig. 1 Drücker mittel	L = 47 mm	57 mm
Fig. 1 Drücker lang	L = 51 mm	61 mm

2KBF / 3KBF

X = 5 mm	1
X = 9 mm	2
X = 13 mm	3

Fig. 2 Schraubösen nach unten	2.5 mm ²	1
Fig. 3 Schraubösen nach oben	2.5 mm ²	2
Fig. 4 Bügelösen	2.5 mm ²	3
Fig. 5 Crimpösen	1.5 mm ²	4
Fig. 6 Flachstecker	6.3 seitlich	5
Fig. 7 Schraubbef.: Deckel mit Gewindebolzen	M4 x 6 mm	4
Fig. 7 Schraubbef.: Deckel mit Gewindebolzen	M5 x 6 mm	5
Fig. 7 Schraubbef.: Deckel mit Gewindebolzen	M4 x 10 mm	6
Fig. 7 Schraubbef.: Deckel mit Gewindebolzen	M4 x 15 mm	7

X X X X X X

- 045
- 050
- 056
- 063
- 071
- 080

± 10 ± 05

	Toleranz ± 10°K °C	Toleranz ± 5°K °C
045	45	45
050	50	50
056	-	56
063	63	63
071	-	71
080	80	80

Öffner-Kontakt 0

Bestell-Beispiel: 3KBF 1140 056 ± 05 = Begrenzer mit Freiauslösung / Drücker kurz / Schraubösen nach unten 2.5 mm² / Deckel mit Gewindebolzen M4 x 6 mm / Öffner-Kontakt / Auslösetemperatur 56°C ± 5°K

PS: Erhältlich als 2KB, 3KB ohne Freiauslösung bis 270°C (siehe sep. Prospekt)

Vertrieb:



G. KIENZLER AG

UNT. BAHNHOFSTR. 27
CH-8340 HINWIL
SWITZERLAND

Tel. +41 (0)44 937 10 30
Fax +41 (0)44 937 24 04