

03 WSV

Rundsteckverbinder mit Schraubverschluss M16 nach IEC 61076-2-106, IP40/IP67/IP68



Stecker nach IEC 61076-2-106, IP40, abgewinkelte Ausführung, mit Schraubverschluss und Lötanschlüssen

03 WSV

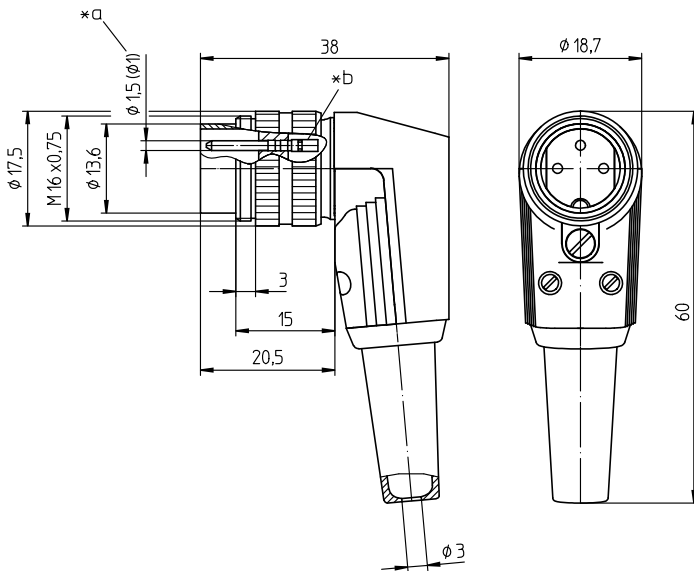

Polbilder, von der Lötseite gesehen

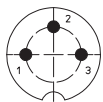

03-a
WSV 30

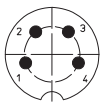

04-a
WSV 40

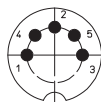

05-b
WSV 50

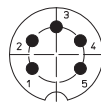

05-a
WSV 50/6

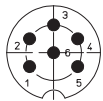

06-a
WSV 60

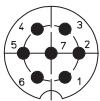

07-a
WSV 70

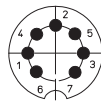

07-b
WSV 71

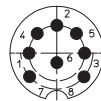

WSV 80

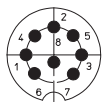

08-a
WSV 81

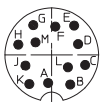

12-a
WSV 120

*a 12-polige Ausführung Ø 1,0 mm

*b Lötkehl

Umgebungsbedingungen

Temperaturbereich -40 °C/+85 °C

Werkstoffe

Kontaktträger	PA GF, V-0 nach UL94
Kontaktstift	CuZn, versilbert und flashvergoldet (3- bis 8-polig) CuZn, unternickelt und vergoldet (12-polig)
Massekontaktfeder	CuZn, unternickelt und verzinkt
Hülse	Stahl, verzinkt
Zugentlastung	Stahl, vernickelt
Gehäuse	PC, HB nach UL94
Rändelschraube	CuZn, vernickelt
Knickschutztülle	TPE
Schraube	Edelstahl/Stahl, chromatiert

Mechanische Daten

Anzugsdrehmoment Steckverbinder	1-3 Nm
Anzugsdrehmoment Mutter	1-3 Nm
Schutzart	IP40 ¹

¹ nach IEC DIN EN 60529, nur in verschraubtem Zustand mit einem dazugehörigen Gegenstück

Anschließbare Leiter Lötanschluss

Querschnitt	≤ 0,75 mm ² (AWG 20) (3- bis 8-polig) ≤ 0,25 mm ² (AWG 24) (12-polig)
Kabeldurchmesser	4-6 mm

Elektrische Daten (bei T_v 20 °C)

Bemessungsstrom	5 A (T _v 40 °C, 3- bis 8-polig) 3 A (T _v 40 °C, 12-polig)
Bemessungsspannung	bei Verschmutzungsgrad 1: 300 V (Polbilder 30, 40, 50/6, 60, 70) 100 V (Polbilder 50, 71, 80, 81) 160 V (Polbild 120) bei Verschmutzungsgrad 2: 250 V (Polbilder 30, 40) 32 V (Polbilder 50, 71, 80, 81) 160 V (Polbilder 50/6, 60, 70, 120)
Bemessungsstoßspannung	1500 V (Polbilder 30, 40, 50/6, 60, 70, 120) 500 V (Polbilder 50, 71, 80, 81)
Isolierstoffgruppe	II (IEC)/I (UL) (400 ≤ CTI < 600)
Überspannungskategorie	I
Isolationswiderstand	> 100 MΩ

Zugehörige Produkte

Gegenstücke

030398	KFR	KFV
KGR	KGV	KV
KV ...-8	WKV	

Zubehör

0383	038399	038899
----------------------	------------------------	------------------------

03 WSV

Bestellbezeichnung	Polzahl	VE (Stück)	MDQ (Stück)
WSV 30	3	50	100
WSV 40	4	50	100
WSV 50	5	50	100
WSV 50/6	5	50	100
WSV 60	6	50	100
WSV 70	7	50	100
WSV 71	7	50	100
WSV 80	8	50	100
WSV 81	8	50	100
WSV 120	12	50	100

Verpackung:
 vormontiert, im Karton