

**Kruisgrepen • DIN 6335 gietijzer, met een kunststof coating**  
24620.0681



**Productbeschrijving**

Deze kruisgrepen zijn vervaardigd volgens DIN 6335.

**Materiaal**

**Greep**

- Gietijzer GG 20, geplastificeerd, zwart vergelijkbaar met RAL9005

**Tekening**

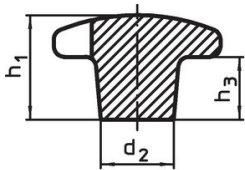

Afbeelding 1

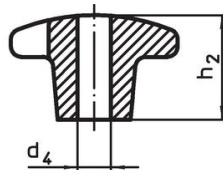

Afbeelding 2

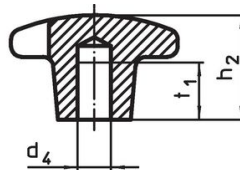

Afbeelding 3

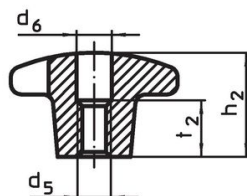
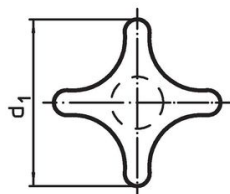

Afbeelding 4

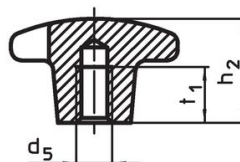

Afbeelding 5

**Bestelinformatie**

| d <sub>1</sub>  | d <sub>2</sub> | Afmetingen             |                |                | [g] | Artikelnr. |
|---|----------------|------------------------|----------------|----------------|-----|------------|
|   |                | d <sub>5</sub><br>[mm] | h <sub>2</sub> | t <sub>1</sub> |     |            |
| met schroefdraad en blind gat, vorm E – Afbeelding 5, zwart |                |                        |                |                |     |            |
| 80  | 25             | M16                    | 50             | 28             | 369 | 24620.0681 |

**Toepassingsvoorbeeld**

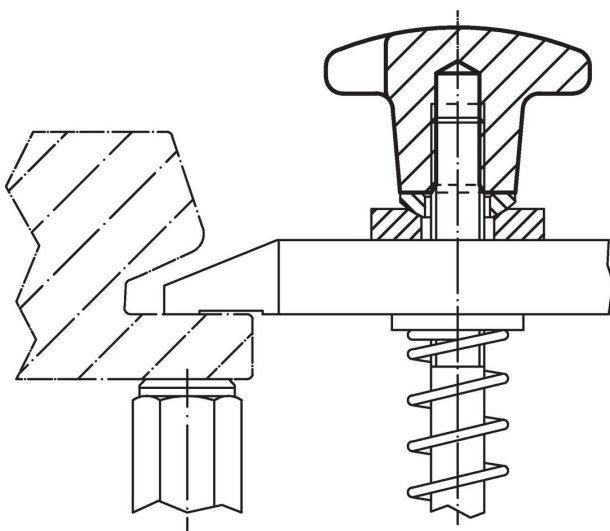

## **Voldoet**

### **Conform RoHS**

Voldoet aan Richtlijn 2011/65/EU en richtlijn 2015/863

### **Bevat geen SVHC stoffen**

Bevat geen SVHC-stoffen met meer dan 0,1% w/w - SVHC-lijst per 14.06.2023.

### **Bevat geen propositie 65 stoffen**

Geen propositie 65 stoffen inbegrepen  
<https://www.P65Warnings.ca.gov/>

### **Vrij van conflictmineralen**

Dit product bevat geen stoffen die worden aangeduid als "conflictmineralen" zoals tantaal, tin, goud of wolfram uit de Democratische Republiek Congo of aangrenzende landen."