





















## 5/2-Wegeventil, Serie TC08

- Qn = 800 l/min
- Vorsteuerventilbreite : 15 mm
- Rohranschluss
- Druckluftanschluss Ausgang : G 1/8
- Elektrischer Anschluss : Stecker, ISO 15217, Form C
- Handhilfsbetätigung : nicht rastend
- einseitig betätigt, beidseitig betätigt
- Vorsteuerung : intern, extern



Bauart	Schieberventil, überschneidungsfrei
Betätigung	elektrisch
Dichtprinzip	weich dichtend
Betriebsdruck min./max.	Siehe Tabelle unten
Steuerdruck min./max.	Siehe Tabelle unten
Umgebungstemperatur min./max.	-10 ... 50 °C
Mediumtemperatur min./max.	-10 ... 50 °C
Medium	Druckluft
Max. Partikelgröße	5 µm
Ölgehalt der Druckluft	0 ... 5 mg/m <sup>3</sup>
Nenndurchfluss Qn	800 l/min
Norm elektr. Anschluss	ISO 15217
Schutzart, mit Anschluss	IP65
Einschaltdauer	100 %
Störaussendung nach	EN 50081:1992
Montage auf Sammelanschlussleiste	P-Leiste
Anzugsmoment der Befestigungsschraube	2 Nm
Gewicht	Siehe Tabelle unten

### Technische Daten

Materialnummer		HHB	Druckluftanschluss	Druckluftanschluss	Druckluftanschluss	Betriebsspannung
			Eingang	Ausgang	Entlüftung	DC
0820060101			G 1/8	G 1/8	G 1/8	24 V
0820060151			G 1/8	G 1/8	G 1/8	24 V
0820060126			G 1/8	G 1/8	G 1/8	24 V
R422103047			G 1/8	G 1/8	G 1/8	-
0820060176			G 1/8	G 1/8	G 1/8	24 V
R422103049			G 1/8	G 1/8	G 1/8	-
0820060601			G 1/8	G 1/8	G 1/8	24 V
R422103051			G 1/8	G 1/8	G 1/8	-
0820060651			G 1/8	G 1/8	G 1/8	24 V
R422103053			G 1/8	G 1/8	G 1/8	-

Materialnummer	Spannungstoleranz	Leistungsaufnahme	Vorsteuerung	Durchflussleitwert	Durchflussleitwert	Nennwiderstand
	DC	DC		b	C-Wert	
0820060101	-10% / +10%	2 W	intern	0,36	3,5 l/(s*bar)	280 Ω
0820060151	-10% / +10%	2 W	extern	0,36	3,5 l/(s*bar)	280 Ω
0820060126	-10% / +10%	2 W	intern	0,36	3,5 l/(s*bar)	280 Ω

Materialnummer	Spannungstoleranz	Leistungsaufnahme	Vorsteuerung	Durchflussleitwert	Durchflussleitwert	Nennwiderstand
	DC	DC		b	C-Wert	
R422103047	-	-	intern	0,36	3,5 l/(s*bar)	-
0820060176	-10% / +10%	2 W	extern	0,36	3,5 l/(s*bar)	280 Ω
R422103049	-	-	extern	0,36	3,5 l/(s*bar)	-
0820060601	-10% / +10%	2 W	intern	0,36	3,5 l/(s*bar)	280 Ω
R422103051	-	-	intern	0,36	3,5 l/(s*bar)	-
0820060651	-10% / +10%	2 W	extern	0,36	3,5 l/(s*bar)	280 Ω
R422103053	-	-	extern	0,36	3,5 l/(s*bar)	-

Materialnummer	Betriebsdruck min./max.	Steuerdruck min./max.	typ. Einschaltzeit	typ. Ausschaltzeit	Ausstattung Basisventil	Gewicht
0820060101	3 ... 10 bar	3 ... 10 bar	14 ms	18 ms	-	0,14 kg
0820060151	-0,9 ... 10 bar	3 ... 10 bar	14 ms	18 ms	-	0,14 kg
0820060126	3 ... 10 bar	3 ... 10 bar	14 ms	17 ms	-	0,14 kg
R422103047	3 ... 10 bar	3 ... 10 bar	14 ms	17 ms	Basisventil ohne Spule	0,14 kg
0820060176	-0,9 ... 10 bar	3 ... 10 bar	14 ms	17 ms	-	0,14 kg
R422103049	-0,9 ... 10 bar	3 ... 10 bar	14 ms	17 ms	Basisventil ohne Spule	0,14 kg
0820060601	2 ... 10 bar	2 ... 10 bar	10 ms	10 ms	-	0,172 kg
R422103051	2 ... 10 bar	2 ... 10 bar	10 ms	10 ms	Basisventil ohne Spule	0,172 kg
0820060651	-0,9 ... 10 bar	2 ... 10 bar	10 ms	10 ms	-	0,172 kg
R422103053	-0,9 ... 10 bar	2 ... 10 bar	10 ms	10 ms	Basisventil ohne Spule	0,172 kg

Nenndurchfluss Qn bei 6 bar und  $\Delta p = 1$  bar, HHB = Handhilfsbetätigung

## Technische Informationen

Der min. Steuerdruck darf nicht unterschritten werden, da es sonst zu Fehlschaltungen und ggf. Ventilausfall kommen kann!  
 Der Drucktaupunkt muss mindestens 15 °C unter der Umgebungs- und Mediumtemperatur liegen und darf max. 3 °C betragen.  
 Der Ölgehalt der Druckluft muss über die gesamte Lebensdauer konstant bleiben.  
 Verwenden Sie ausschließlich von AVENTICS zugelassene Öle, siehe Kapitel „Technische Informationen“.

## Technische Informationen

Werkstoff	
Gehäuse	Polyamid, glasfaserverstärkt
Dichtungen	Acrylnitril-Butadien-Kautschuk, Polyurethan
Frontplatte	Polyamid, glasfaserverstärkt
Gewindebuchse	Messing, Zink-Druckguss, vernickelt, verchromt

## Abmessungen

## Abmessungen einseitig betätigt

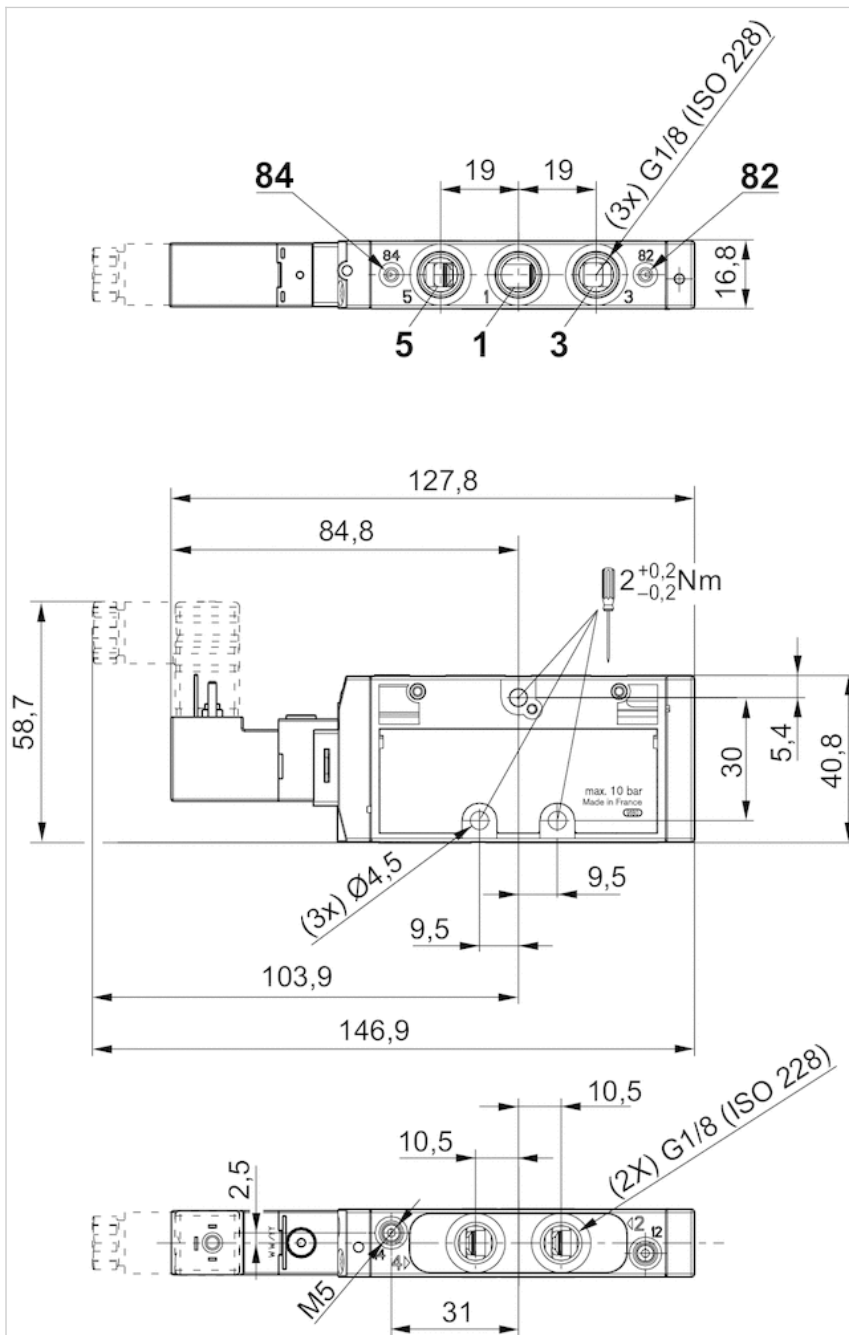

Abmessungen beidseitig betätigt

