

Flexibele slang

Technische specificaties

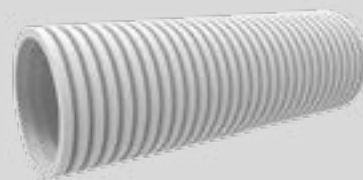

Eigenschappen

Artikelnummer	8000000080
Type	VFS90
Omschrijving	Flexibele slang Ø90-78 L=50m
Materiaal	Buitenzijde: HDPE
	Binnenzijde: LDPE, antistatisch en antibacterieel
Gewicht	24,3 kg
Maximaal debiet	67 m ³ /h (4 m/s)
Buigradius	Min. 150mm
Luchtdichtheidsklasse	"D (volgens de (N)EN12237, EN1507 norm en LUKA)"
Brandklasse	E (conform EN 13501-1)
Werktemperatuur	-20°C tot 60°C
Verwerkingstemperatuur	-5°C / +50°C
Kleur	Grijs
Verpakking	Per rol / 50m incl. 2 x afdichtdeksel

Gegevens Drukverlies

Luchtsnelheid	Debiet (m ³ /h)		
	2m/s	2,5m/s	3m/s
1 slang	34	42	51
2 slangen	68	84	102

Luchtsnelheid	Weerstand (Pa)		
	2m/s	2,5m/s	3m/s
2 meter slang	2,6	4	5,4
4 meter slang	5,2	8	10,8
6 meter slang	7,8	12	16,2
8 meter slang	10,4	16	21,6
10 meter slang	13	20	27
12 meter slang	15,6	24	32,4
14 meter slang	18,2	28	37,8
16 meter slang	20,8	32	43,2
18 meter slang	23,4	36	48,6

Grafiek

Drukval Flexibele slang [Pa/m]

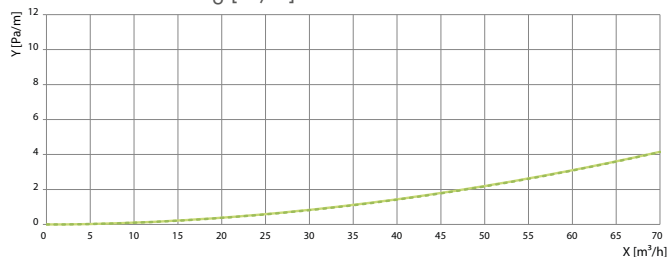

X: Luchtvolumedebiet

— Toevoer 90mm

Y: Drukval

- - - Afvoer 90mm

Afmetingen

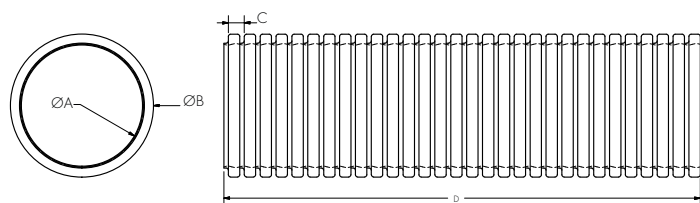

Afmetingen, mm

	ØA	ØB	C	D
VFS90	78	90	9	50m

Ventielcollector

1xØ90

Technische specificaties



Eigenschappen

Artikelnummer	8000000081
Type	WCH250 90
Omschrijving	Ventielcollector 1xØ90 Ø125 H=250 90°
Materiaal	PP, antistatisch en antibacterieel
Gewicht	0,8kg
Maximaal debiet	67 m ³ /h
Luchtdichtheidsklasse	"D (volgens de (N)EN12237, EN1507 norm en LUKA)"
Werktemperatuur	-20°C tot 60°C
Verwerkingstemperatuur	-5°C / +50°C
Kleur	Grijs/blauw
Verpakking	Per stuk
Incl.	1 x verlenghuls Ø125 1 x speciedeksel Ø125 1 x afdichtdeksel Ø90

Grafiek

Drukval Ventielcollector 90° [Pa]

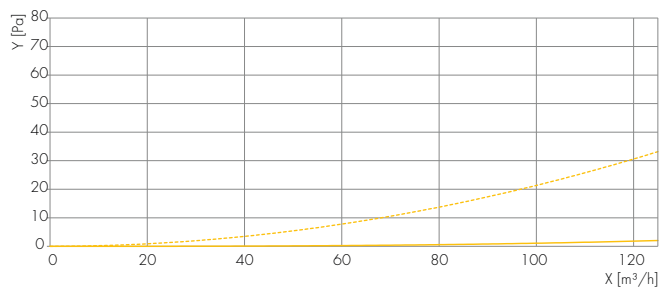

X: Luchtvolumedebiet

Y: Drukval

— Toevoer 90mm
- - - Afvoer 90mm

Afmetingen

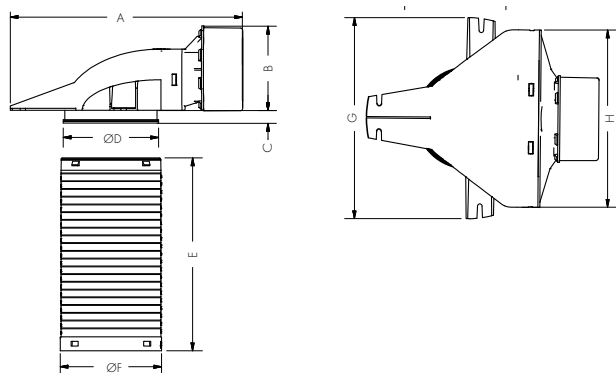

Afmetingen, mm

	A	B	C	ØD	E	ØF	G	H
WCH250-290	300	109	17	123	250	131	260	229

Ventielcollector

2xØ90

Technische specificaties



Eigenschappen

Artikelnummer	8000000082
Type	WCH250 290
Omschrijving	Ventielcollector 2xØ90 Ø125 H=250 90°
Materiaal	PP, antistatisch en antibacterieel
Gewicht	0,9kg
Maximaal debiet	134 m ³ /h
Luchtdichtheidsklasse	"D (volgens de (N)EN12237, EN1507 norm en LUKA)"
Werktemperatuur	-20°C tot 60°C
Verwerkingstemperatuur	-5°C / +50°C
Kleur	Grijs/blauw
Verpakking	Per stuk
Incl.	1 x verlenghuls Ø125 1 x speciedeksel Ø125 1 x afdichtdeksel Ø90

Grafiek

Drukval Ventielcollector 90° [Pa]

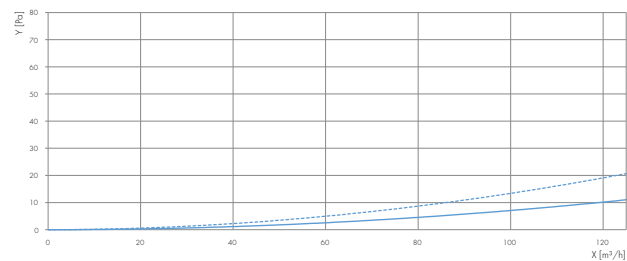

X: Luchtvolumedebiet

— Toevoer 2xØ90mm
- - - Afsvoer 2xØ90mm

Y: Drukval

Afmetingen

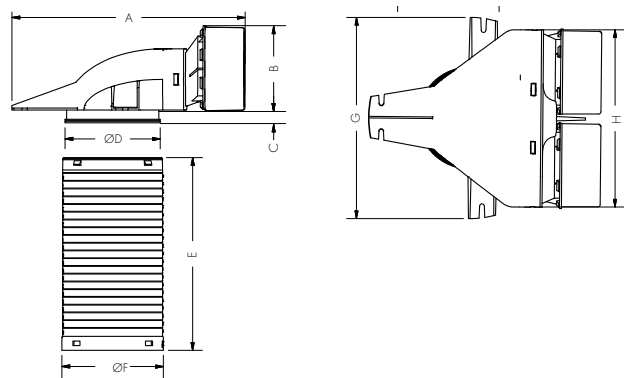

Afmetingen, mm

	A	B	C	ØD	E	ØF	G	H
WCH250-290	300	109	17	123	250	131	260	229

Wandcollector

bovenaansluiting 90

Technische specificaties



Eigenschappen

Artikelnummer	8000000097
Type	VMCB 90
Omschrijving	Wandcollector boven 1xØ90
Materiaal	PP, antistatisch en antibacterieel Gepoedercoat plaatstaal
Gewicht	1,3 kg
Maximaal debiet	67 m ³ /h
Luchtdichtheidsklasse	"D (volgens de (N)EN12237, EN1507 norm en LUKA)"
Werktemperatuur	-20°C tot 60°C
Verwerkingstemperatuur	-5°C / +50°C
Kleur	Wit / grijs
Verpakking	Per stuk
Incl.	1 x afdichtdeksel Ø90

Accessoires:

	8000000447: VANOL 200 100 (vaste lamellen RAL 9003)
	8000000448: VANOA 200 100 (instelbare lamellen RAL 9003)
	8000000449: VANOG 200 100 (geperforeerd RAL 9003)

Grafiek

Drukval Wandcollector [Pa]
VMCB 90 + NOVAL

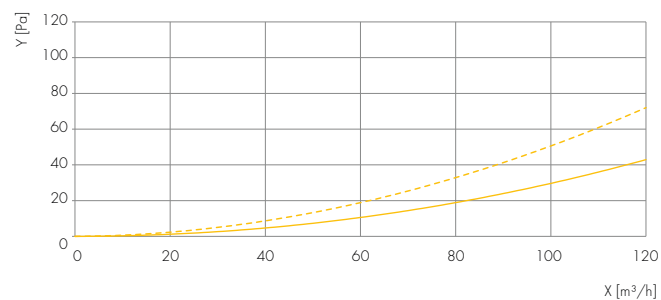

X: Luchtvolumedebiet

— Toevoer VMCVB
- - - Afvoer VMCVB

Y: Drukval

VMCB 90 + NOVAA

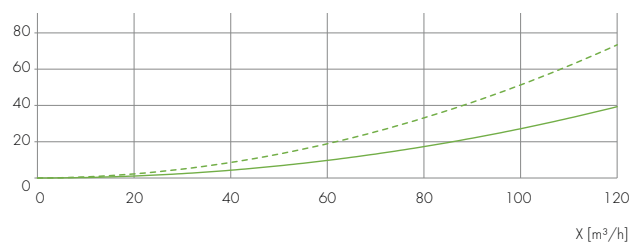

X: Luchtvolumedebiet

— Toevoer VMCIB
- - - Afvoer VMCIB

Y: Drukval

Afmetingen

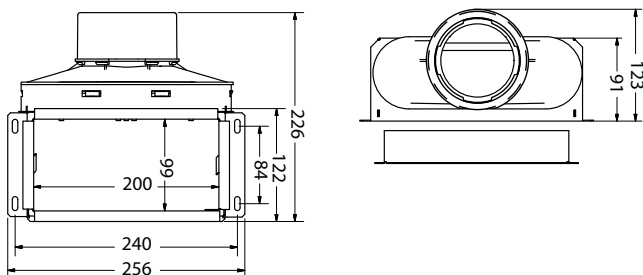

Wandcollector

bovenaansluiting 2x90

Technische specificaties



Eigenschappen

Artikelnummer	8000000098
Type	VMCB 290
Omschrijving	Wandcollector boven 2xØ90
Materiaal	PP, antistatisch en antibacterieel Gepoedercoat plaatstaal
Gewicht	1,4 kg
Maximaal debiet	134 m ³ /h
Luchtdichtheidsklasse	"D (volgens de (N)EN12237, EN1507 norm en LUKA)"
Werktemperatuur	-20°C tot 60°C
Verwerkingstemperatuur	-5°C / +50°C
Kleur	Wit / grijs
Verpakking	Per stuk
Incl.	1 x afdichtdeksel Ø90

Accessoires:



8000000447: VANOL 200 100
(vaste lamellen | RAL 9003)



8000000448: VANOA 200 100
(instelbare lamellen | RAL 9003)



8000000449: VANOG 200 100
(geperforeerd | RAL 9003)

Afmetingen

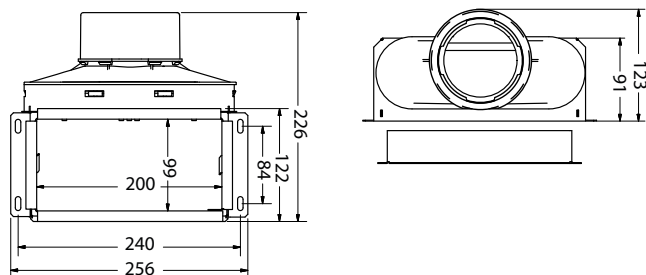

Grafiek

Drukval Wandcollector [Pa]
VMCB 290 + NOVAL

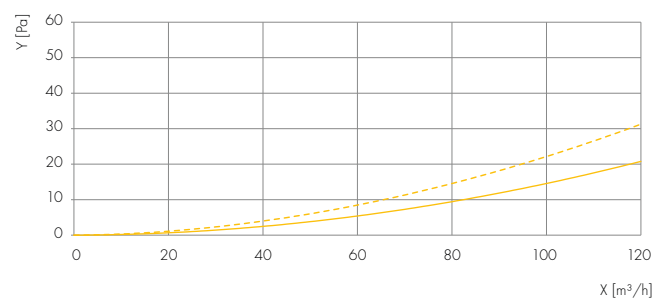

X: Luchtvolumedebiet
Y: Drukval

VMCB 290 + NOVAA

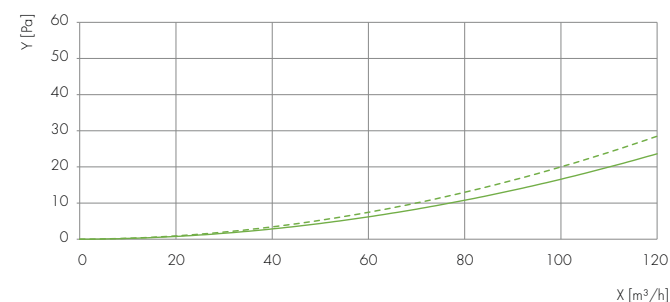

X: Luchtvolumedebiet
Y: Drukval

Wandcollector

achteraansluiting 1x90

Technische specificaties



Eigenschappen

Artikelnummer	8000000099
Type	VMCA 90
Omschrijving	Wandcollector achter 1xØ90
Materiaal	PP, antistatisch en antibacterieel Gepoedercoat plaatstaal
Gewicht	1,3kg
Maximaal debiet	67 m ³ /h
Luchtdichtheidsklasse	"D (volgens de (N)EN12237, EN1507 norm en LUKA)"
Werktemperatuur	-20°C tot 60°C
Verwerkingstemperatuur	-5°C / +50°C
Kleur	Wit / grijs
Verpakking	Per stuk
Incl.	1 x afdichtdeksel Ø90

Accessoires:



8000000447: VANOL 200 100
(vaste lamellen | RAL 9003)



8000000448: VANOA 200 100
(instelbare lamellen | RAL 9003)



8000000449: VANOG 200 100
(geperforeerd | RAL 9003)

Grafiek

Drukval Wandcollector [Pa]
VMCA 90 + NOVAL

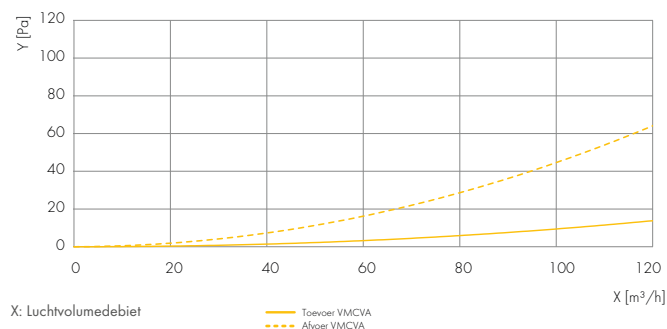

VMCA 90 + NOVAA

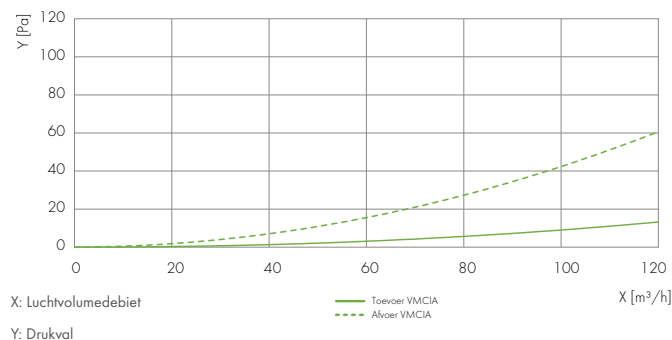

Afmetingen

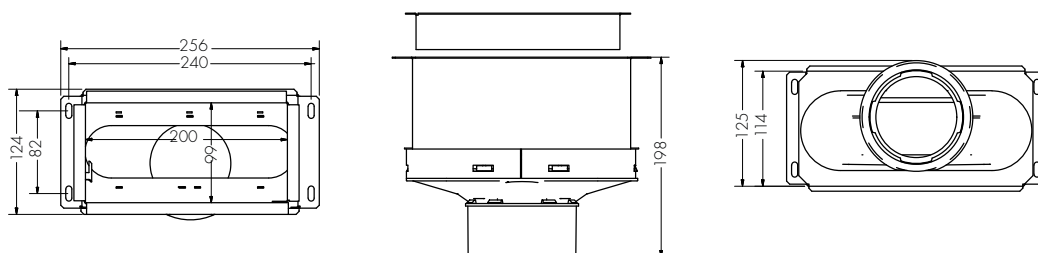

Wandcollector

achteraansluiting 2x90

Technische specificaties



Eigenschappen

Artikelnummer	8000000100
Type	VMCA 290
Omschrijving	Wandcollector achter 2xØ90
Materiaal	PP, antistatisch en antibacterieel Gepoedercoat plaatstaal
Gewicht	1,4kg
Maximaal debiet	134 m ³ /h
Luchtdichtheidsklasse	"D (volgens de (N)EN12237, EN1507 norm en LUKA)"
Werktemperatuur	-20°C tot 60°C
Verwerkingstemperatuur	-5°C / +50°C
Kleur	Wit / grijs
Verpakking	Per stuk
Incl.	1 x afdichtdeksel Ø90

Accessoires:



8000000447: VANOL 200 100
(vaste lamellen | RAL 9003)



8000000448: VANO A 200 100
(instelbare lamellen | RAL 9003)



8000000449: VANOG 200 100
(geperforeerd | RAL 9003)

Grafiek

Drukval Wandcollector [Pa]
VMCA 290 + NOVAL

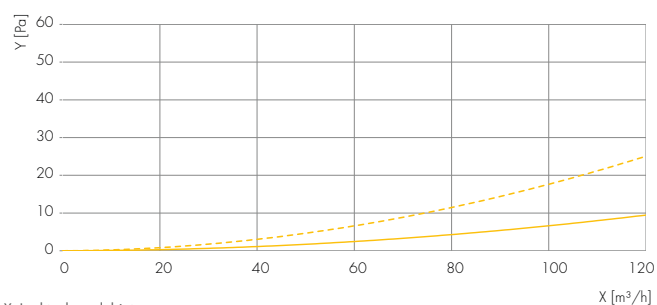

X: Luchtvolumedebiet

— Toevoer VMCA
- - - Afvoer VMCA

Y: Drukval

VMCA 290 + NOVAA

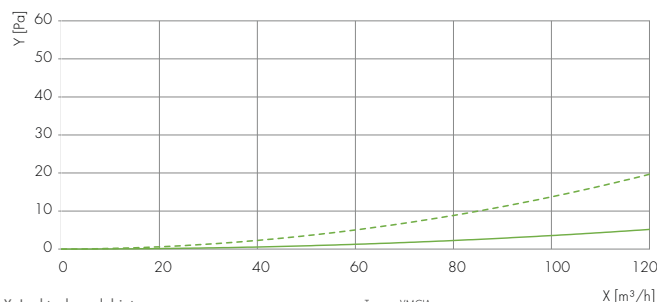

X: Luchtvolumedebiet

— Toevoer VMCA
- - - Afvoer VMCA

Y: Drukval

Afmetingen

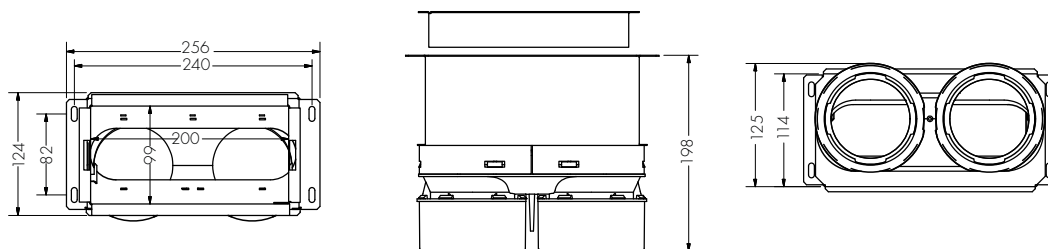

Lijncollector voor plafond of muur 1xØ90

Technische specificaties

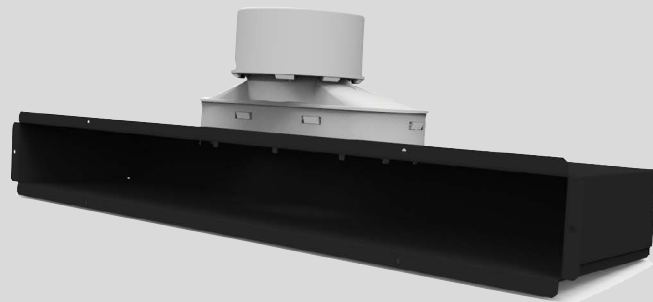

Eigenschappen

Artikelnummer	8000000109
Type	VPCB 90
Omschrijving	Lijncollector voor plafond of muur 1xØ90 excl rooster
Materiaal	PP, antistatisch en antibacterieel Staal (KTL - zwart)
Gewicht	2,6kg
Maximaal debiet	67 m ³ /h
Luchtdichtheidsklasse	"D (volgens de (N)EN12237, EN1507 norm en LUKA)"
Werktemperatuur	-20°C tot 60°C
Verwerkingstemperatuur	-5°C / +50°C
Kleur	Grijs/zwart
Verpakking	Per stuk
Incl.	1 x afdichtdeksel Ø90

Accessoires:



8000000457: VTVR 559x57
(instelbare lamellen | RAL 9003)

Grafiek

Drukval Lijncollector voor plafond of muur [Pa]

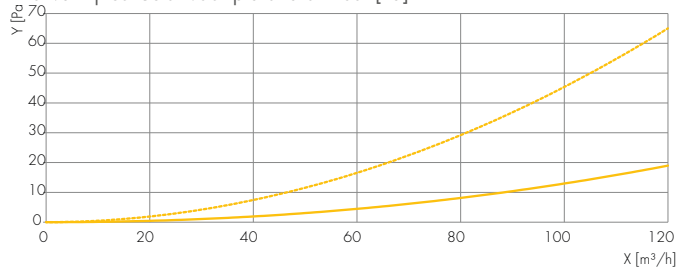

X: Luchtvolumedebiet

— Toevoer 90mm
- - - Afvoer 90mm

Y: Drukval

Afmetingen

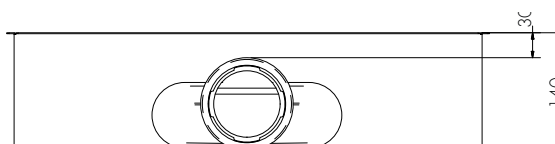
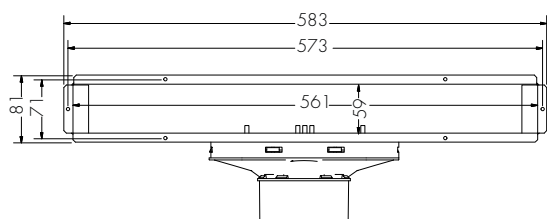

Lijncollector voor plafond of muur 2xØ90

Technische specificaties

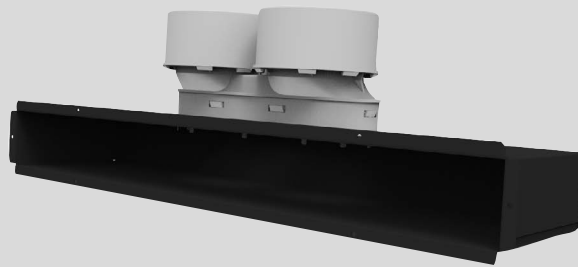

Eigenschappen

Artikelnummer	8000000110
Type	VPCB 290
Omschrijving	Lijncollector voor plafond of muur 2xØ90 excl rooster
Materiaal	PP, antistatisch en antibacterieel Staal (KTL - zwart)
Gewicht	2,7kg
Maximaal debiet	134 m ³ /h
Luchtdichtheidsklasse	"D (volgens de (N)EN12237, EN1507 norm en LUKA)"
Werktemperatuur	-20°C tot 60°C
Verwerkingstemperatuur	-5°C / +50°C
Kleur	Grijs/zwart
Verpakking	Per stuk
Incl.	1 x afdichtdeksel Ø90

Accessoires:



8000000457: VTRV 559x57
(instelbare lamellen | RAL 9003)

Grafiek

Drukval Lijncollector voor plafond of muur [Pa]

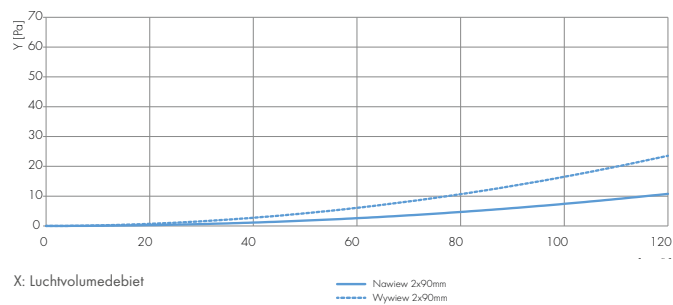

X: Luchtvolumedebiet

Y: Drukval

Afmetingen

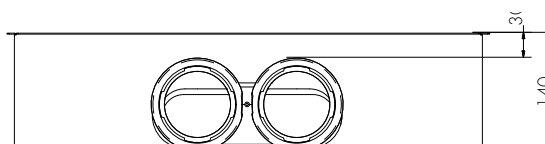
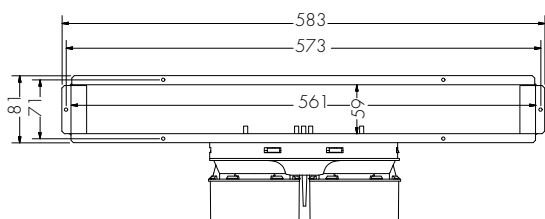

Vloercollector

1xØ90

Technische specificaties

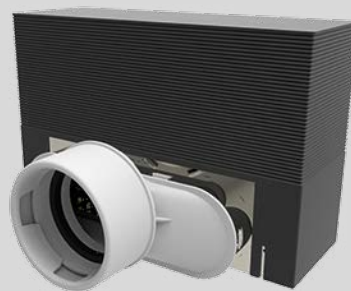

Eigenschappen

Artikelnummer	8000000113
Type	VBCB 90
Omschrijving	Vloercollector 1xØ90 excl Rooster
Materiaal	PP, antistatisch en antibacterieel RVS frame + PP verlengbak
Gewicht	1,2kg
Maximaal debiet	67 m ³ /h
Luchtdichtheidsklasse	"D (volgens de (N)EN12237, EN1507 norm en LUKA)"
Werktemperatuur	-20°C tot 60°C
Verwerkingstemperatuur	-5°C / +50°C
Kleur	Grijs/zwart
Verpakking	Per stuk
Incl.	1 x afdichtdeksel Ø90

Accessoires:



8000000115: VRVBS (met sleuven, gepolijst RVS)

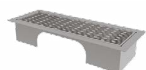

8000000116: VRVPS (met sleuven, gepolijst RVS)

Grafiek

Drukval Vloercollector [Pa]

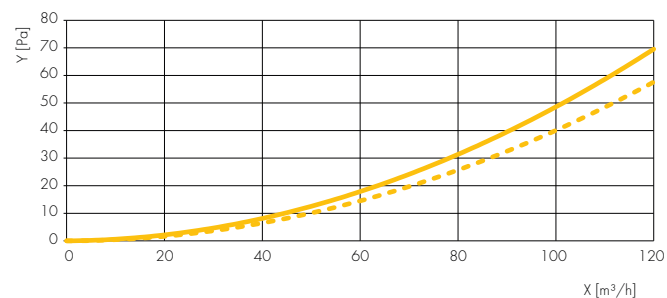

X: Luchtvolumedebiet

Y: Drukval

— Toevoer VRVBR 90mm

- - - Toevoer VRVBS 90mm

Afmetingen

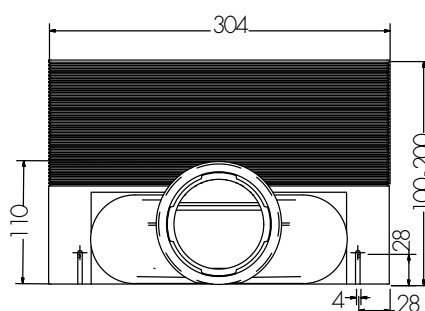
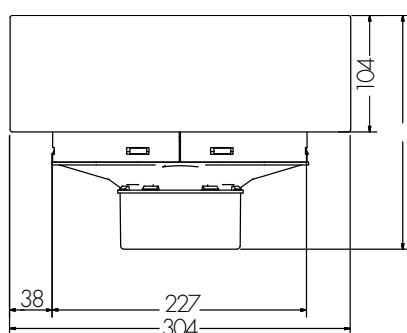

Vloercollector

2xØ90

Technische specificaties

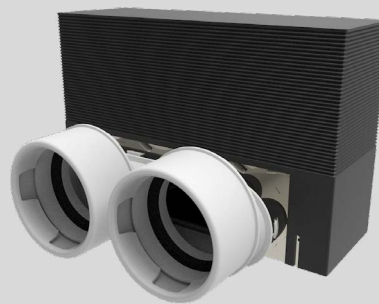

Eigenschappen

Artikelnummer	8000000114
Type	VBCB 290
Omschrijving	Vloercollector 2xØ90 excl Rooste
Materiaal	PP, antistatisch en antibacterieel RVS frame + PP verlengbak
Gewicht	1,3kg
Maximaal debiet	134 m ³ /h
Luchtdichtheidsklasse	"D (volgens de (N)EN12237, EN1507 norm en LUKA)"
Werktemperatuur	-20°C tot 60°C
Verwerkingstemperatuur	-5°C / +50°C
Kleur	Grijs/zwart
Verpakking	Per stuk
Incl.	1 x afdichtdeksel Ø90

Accessoires:



8000000115: VRVBS (met sleuven, gepolijst RVS)



8000000116: VRVPS (met sleuven, gepolijst RVS)

Grafiek

Drukval Vloercollector [Pa]

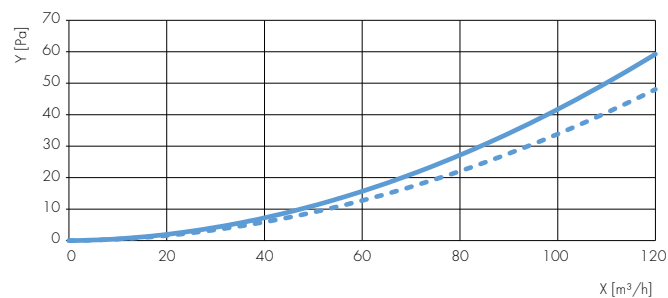

X: Luchtvolumedebiet

Y: Drukval

— Toevoer VRVBR 2x90mm
- - - Toevoer VRVBS 2x90mm

Afmetingen

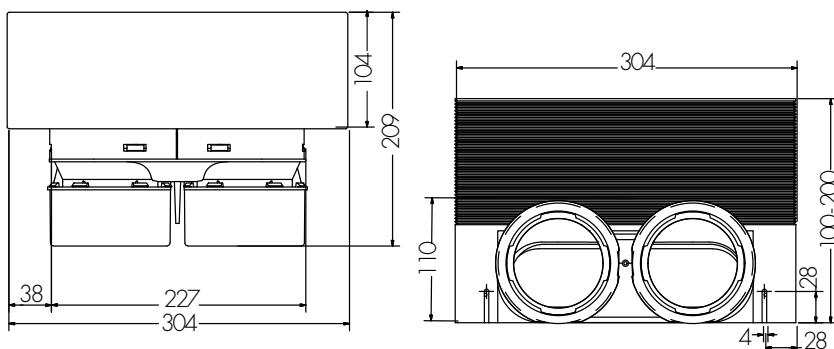

Instortverdeler

6xØ90

Technische specificaties



Eigenschappen

Artikelnummer	8000000121
Type	VTVG 90 125
Omschrijving	Instortverdeler 6xØ90 zij aansluiting ,Ø125
Artikelnummer	8000000122
Type	VTVG 90 160
Omschrijving	Instortverdeler 6xØ90 zij aansluiting ,Ø160
Artikelnummer	8000000123
Type	VTVG 90 180
Omschrijving	Instortverdeler 6xØ90 zij aansluiting ,Ø180
Materiaal	PP, antistatisch en antibacterieel
Gewicht	3,3 kg
Maximaal debiet	400 m ³ /h
Luchtdichtheidsklasse	"D (volgens de (N)EN12237, EN1507 norm en LUKA)"
Werktemperatuur	-20°C tot 60°C
Verwerkingstemperatuur	-5°C / +50°C
Kleur	Grijs/blauw
Verpakking	Per stuk
Incl.	3 x afdichtdeksel Ø90 1 x afdichtdeksel Ø125 / Ø160 / Ø180

Grafiek

Drukval hoofdverdeler Ø160 [Pa]

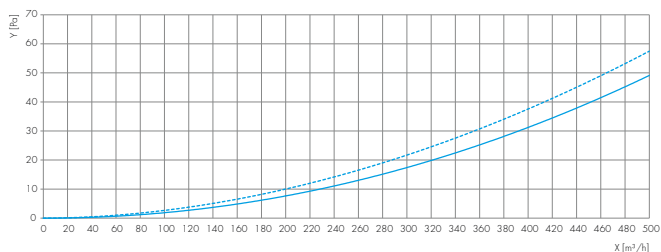

X: Luchtvolumedebiet

Y: Drukval

— Toevoer 90mm
- - - Afvoer 90mm

Afmetingen

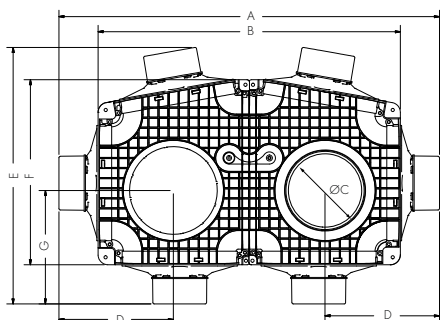

Afmetingen, mm

	A	B	ØC	D	E	F	G	H	I	J
VTVG-90	755	600	125 - 160 - 180	227	509	367	225	80	110	124

Instortverdeler

12xØ90

Technische specificaties



Eigenschappen

Artikelnummer	8000000124
Type	VTVG 290 125
Omschrijving	Instortverdeler 12xØ90 zijaansluiting, Ø125
Artikelnummer	8000000125
Type	VTVG 290 160
Omschrijving	Instortverdeler 12xØ90 zijaansluiting, Ø160
Artikelnummer	8000000126
Type	VTVG 290 180
Omschrijving	Instortverdeler 12xØ90 zijaansluiting, Ø180
Materiaal	PP, antistatisch en antibacterieel
Gewicht	3,7kg
Maximaal debiet	800 m ³ /h
Luchtdichtheidsklasse	"D (volgens de (N)EN12237, EN1507 norm en LUKA)"
Werktemperatuur	-20°C tot 60°C
Verwerkingstemperatuur	-5°C / +50°C
Kleur	Grijs/blauw
Verpakking	Per stuk
Incl.	6 x afdichtdeksel Ø90 1 x afdichtdeksel Ø125 / Ø160 / Ø180

Grafiek

Drukval hoofverdeler Ø160 [Pa]

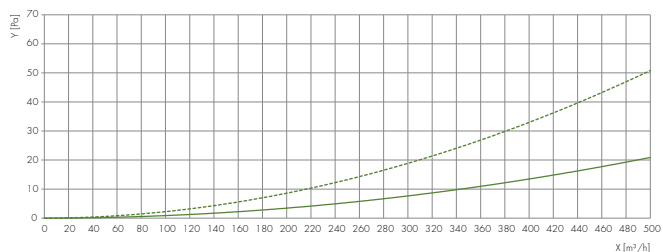

X: Luchtvolumedebiet

Y: Drukval

— Toevoer 2x90mm
- - - Alvoer 2x90mm

Afmetingen

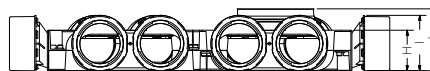
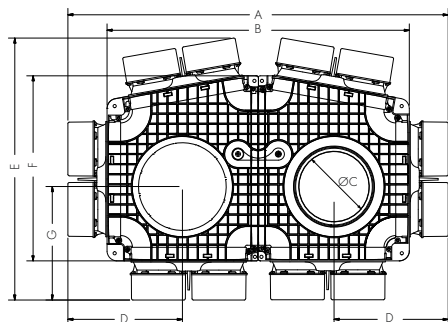

Afmetingen, mm

	A	B	ØC	D	E	F	G	H	I	J
VTVG-290	755	600	125 - 160 - 180	227	520	367	225	80	110	123

Instortverdeler

4xØ90

Technische specificaties



Eigenschappen

Artikelnummer	8000000127
Type	VTVGS 90 125
Omschrijving	Instortverdeler 4xØ90 zij aansluiting, Ø125
Artikelnummer	8000000128
Type	VTVGS 90 160
Omschrijving	Instortverdeler 4xØ90 zij aansluiting, Ø160
Artikelnummer	8000000129
Type	VTVGS 90 180
Omschrijving	Instortverdeler 4xØ90 zij aansluiting, Ø180
Materiaal	PP, antistatisch en antibacterieel
Gewicht	1,5kg
Maximaal debiet	268 m ³ /h
Luchtdichtheidsklasse	"D (volgens de (N)EN12237, EN1507 norm en LUKA)"
Werktemperatuur	-20°C tot 60°C
Verwerkingstemperatuur	-5°C / +50°C
Kleur	Grijs/blauw
Verpakking	Per stuk
Incl.	2 x afdichtdeksel Ø90 1 x afdichtdeksel Ø125 / Ø160 / Ø180

Grafiek

Drukval subverdeler Ø160 [Pa]

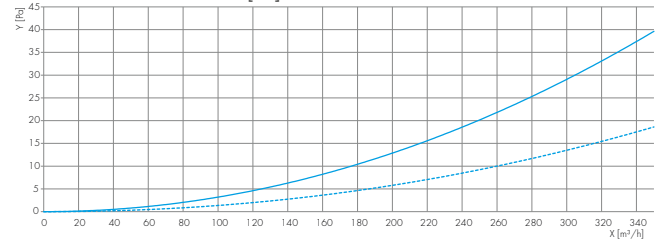

X: Luchtvolumedebiet

Y: Drukval

— Toevoer 90mm

- - - Afvoer 90mm

Afmetingen

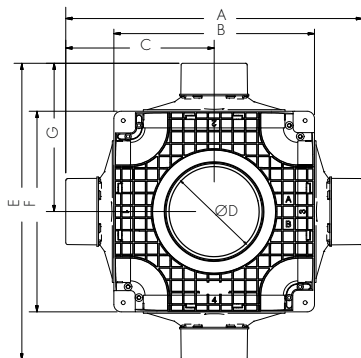

Afmetingen, mm

	A	B	ØC	ØD	E	F	G	H	I	J
VTVGS-90	479	324	240	125 - 160 - 180	479	324	240	125	110	80

Instortverdeler

8xØ90

Technische specificaties



Eigenschappen

Artikelnummer	8000000130
Type	VTVGS 290 125
Omschrijving	Instortverdeler 8xØ90 zij aansluiting, Ø125
Artikelnummer	8000000131
Type	VTVGS 290 160
Omschrijving	Instortverdeler 8xØ90 zij aansluiting, Ø160
Artikelnummer	8000000132
Type	VTVGS 290 180
Omschrijving	Instortverdeler 8xØ90 zij aansluiting, Ø180
Materiaal	PP, antistatisch en antibacterieel
Gewicht	1,9kg
Maximaal debiet	400 m ³ /h
Luchtdichtheidsklasse	"D (volgens de (N)EN12237, EN1507 norm en LUKA)"
Werktemperatuur	-20°C tot 60°C
Verwerkingstemperatuur	-5°C / +50°C
Kleur	Grijs/blauw
Verpakking	Per stuk
Incl.	4 x afdichtdeksel Ø90 1 x afdichtdeksel Ø125 / Ø160 / Ø180

Grafiek

Drukval subverdeler Ø160 [Pa]

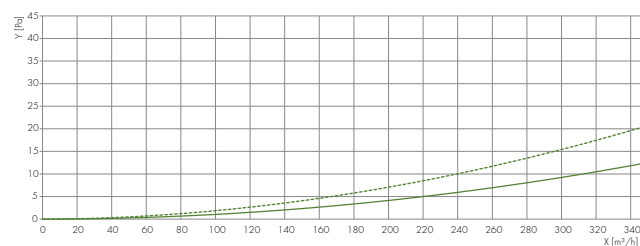

X: Luchtvolumedebiet

— Toesvoet 2x90mm
- - - Afvoer 2x90mm

Y: Drukval

Afmetingen

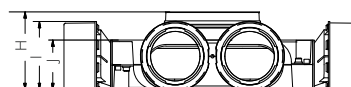
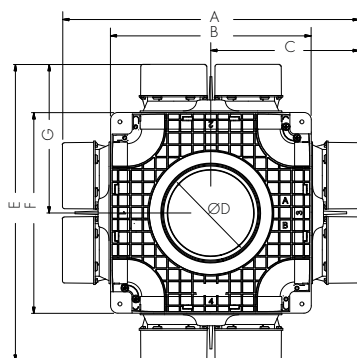

Afmetingen, mm

	A	B	ØC	ØD	E	F	G	H	I	J
VTVGS-290	479	324	240	125 - 160 - 180	479	324	240	125	110	80