

ifm electronic



Bedienungsanleitung
Reflexlichtschranke

DE

efector200[®]

O4P5xx

704261 / 01 01 / 2009

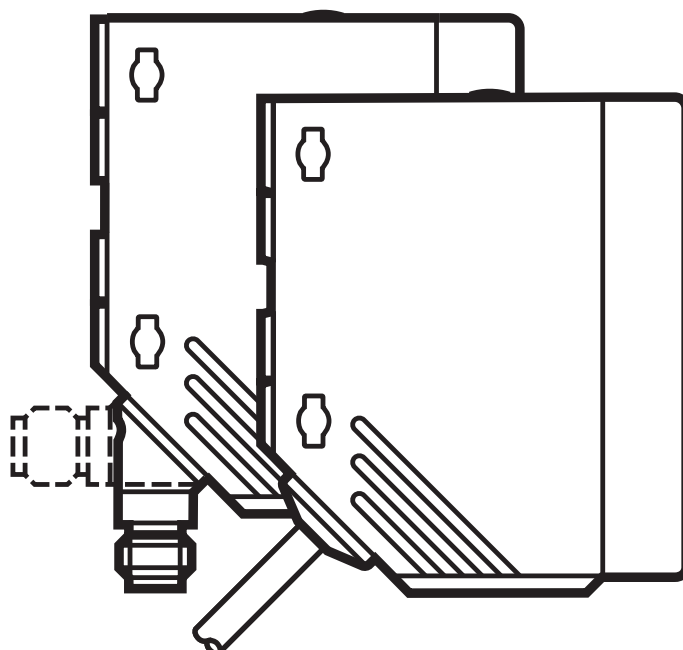

1 Vorbemerkung

1.1 Verwendete Symbole

▶ Handlungsanweisung

> Reaktion, Ergebnis

[...] Bezeichnung von Tasten, Schaltflächen oder Anzeigen

→ Querverweis



Wichtiger Hinweis

Fehlfunktionen oder Störungen sind bei Nichtbeachtung möglich.

2 Bestimmungsgemäße Verwendung

In Verbindung mit einem Tripelspiegel oder einer Reflexfolie erfasst die Reflexlichtschranke berührungslos Gegenstände und Materialien und meldet sie durch ein Schaltsignal.

Reichweite („range“): (→ Typaufkleber).

3 Montage

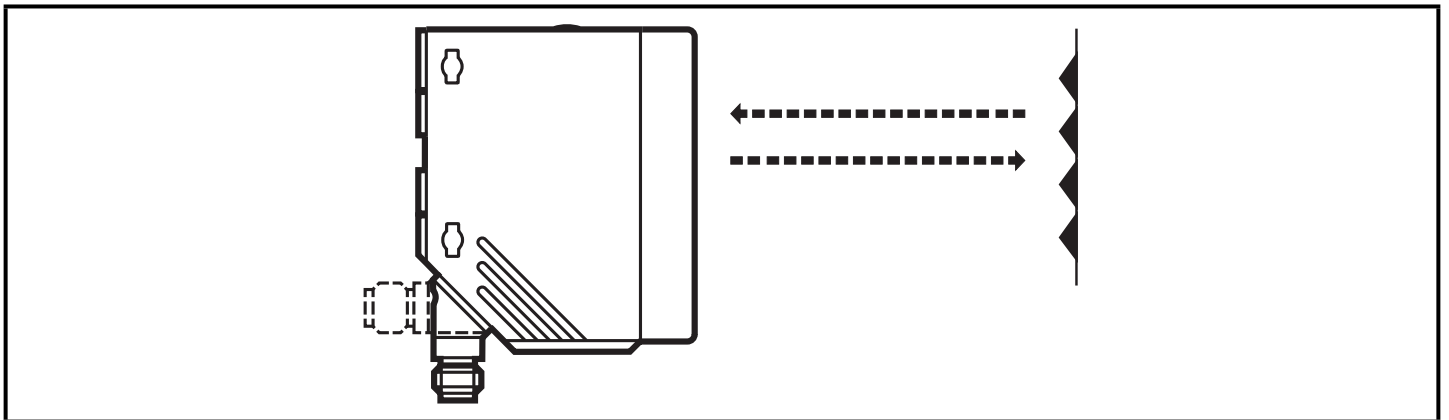

▶ Den Tripelspiegel oder die Reflexfolie hinter dem zu erfassenden Objekt anbringen.

▶ Die Reflexlichtschranke darauf ausrichten und sie mit Hilfe einer Montagehalterung befestigen.

Maximale Reichweite nur bei genauer Ausrichtung.

4 Bedien- und Anzeigeelemente

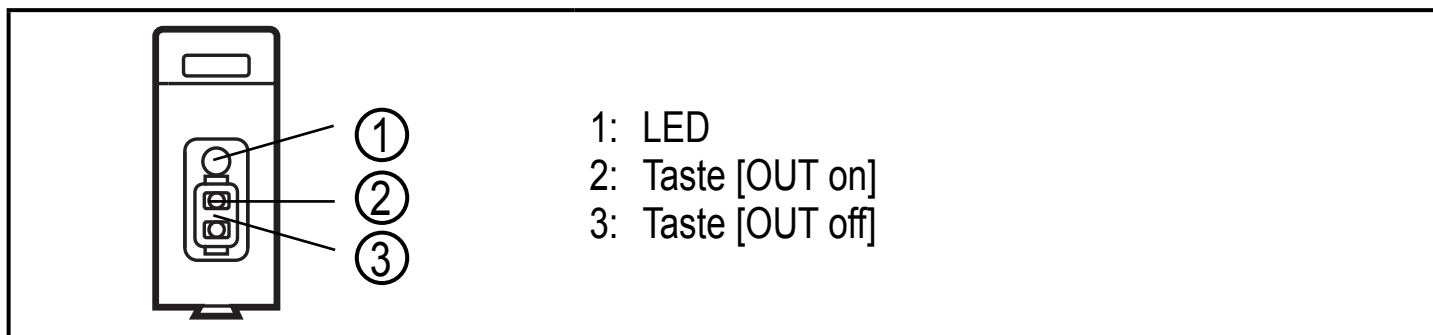

DE

5 Elektrischer Anschluss



Das Gerät darf nur von einer Elektrofachkraft installiert werden.

- ▶ Befolgen Sie die nationalen und internationalen Vorschriften zur Errichtung elektrotechnischer Anlagen.
- ▶ Spannungsversorgung nach EN 50178 sicherstellen.
- ▶ Anlage spannungsfrei schalten.
- ▶ Gerät folgendermaßen anschließen:

Stecker

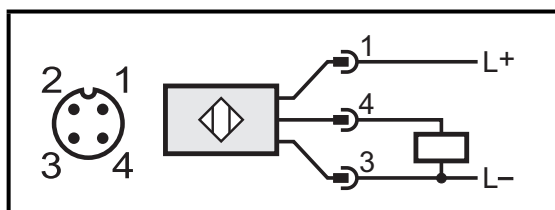

Pin 1 = L+
(Pin 2 = nicht belegt)
Pin 3 = L-
Pin 4 = Last

Kabel

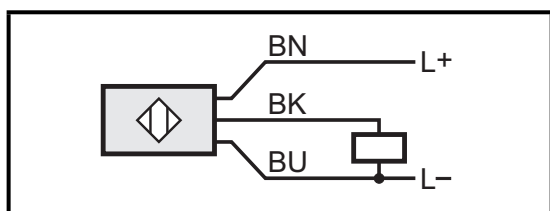

BN = L+
BU = L-
BK = Last

Adernfarben: BN = Braun, BU = Blau, BK = Schwarz

6 Einstellungen

6.1 Einstellen der Empfindlichkeit

Gerät soll schalten, wenn das Objekt erkannt wird

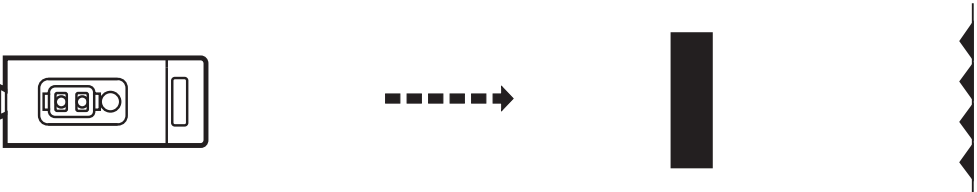
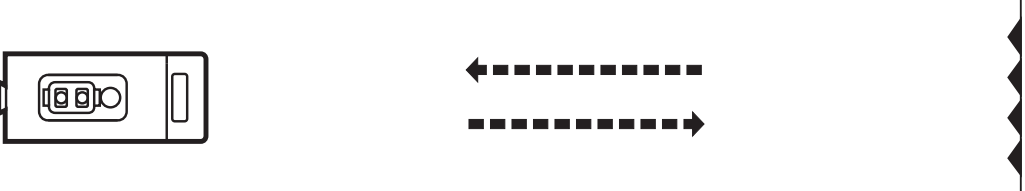
1	<p>▶ Objekt platzieren.</p>  <p>▶ [OUT on] 2 s lang drücken. > Die Einstellung der Empfindlichkeit auf das Objekt erfolgt. Die LED blinkt.</p>
2	<p>▶ Objekt entfernen.</p>  <p>▶ [OUT off] drücken. > Die Einstellung der Empfindlichkeit ohne Objekt erfolgt. > Die LED verlischt. Der Einstellvorgang ist abgeschlossen.</p>

Gerät soll nicht schalten, wenn das Objekt erkannt wird

- ▶ Das Objekt (wie Abb. 1) platzieren und [OUT off] drücken.
- ▶ Das Objekt (wie Abb. 2) entfernen und [OUT on] drücken.

Die Einstellungen können auch zuerst ohne Objekt (Schritt 1) und dann mit Objekt (Schritt 2) durchgeführt werden.

6.2 Einstellen maximaler Empfindlichkeit

- ▶ Das Gerät so ausrichten, dass kein Licht reflektiert wird.

Gerät soll schalten wenn Objekt erkannt wird

- ▶ Erst [OUT on], dann [OUT off] drücken.

Gerät soll schalten wenn Objekt nicht erkannt wird

- ▶ Erst [OUT off], dann [OUT on] drücken.

6.3 Einstellung ist fehlgeschlagen

- > Die LED blinkt schnell, 8 Hz.
- > Das Gerät wechselt mit unveränderten Werten in den normalen Arbeitsbetrieb zurück.

Mögliche Ursachen

- Meßwertdifferenz ist zu gering
- max. Programmierzeit 15 min überschritten

DE

6.4 Elektronisches Schloss

Um unbeabsichtigte Fehleingaben zu verhindern, lässt sich das Gerät elektronisch verriegeln. Im Auslieferungszustand ist das Gerät nicht verriegelt.

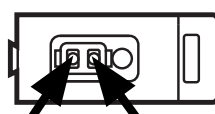
<ul style="list-style-type: none">▶ [OUT on] und [OUT off] 10 s gleichzeitig drücken.> Die Quittierung erfolgt durch eine Umkehrung des LED-Zustandes.▶ Zum Entriegeln den Vorgang wiederholen.	
--	---

7 Betrieb

- ▶ Prüfen, ob das Gerät sicher funktioniert.
- > Anzeige durch LED.

8 Wartung, Instandsetzung, Entsorgung

- ▶ Die Linsen des Geräts von Verschmutzungen frei halten.
- ▶ Zur Reinigung keine Lösungsmittel oder Reiniger verwenden, die die Kunststoffteile beschädigen könnten.
- ▶ Das Gerät nach Gebrauch umweltgerecht gemäß den gültigen nationalen Bestimmungen entsorgen.

Die Instandsetzung defekter Sensoren ist nur durch den Hersteller erlaubt.

Technische Daten und weitere Informationen unter
www.ifm.com → Select your country → Datenblatt-Suche: