Bedienungsanleitung



CE

 **PROMAT**

Gasofen, Typ RB4200DT
Art. Nr. 4000818286

Konformitätserklärung Gasofen, Typ RB4200DT, Art. Nr.4000818286

NORDWEST Handel AG,
Robert-Schuman-Straße 17
44263 Dortmund
Tel: +49 231-2222-3001
Fax: +49 231-22223099
E-Mail: info@nordwest.com
Internet: www.nordwest.com

Wir erklären hiermit, dass die Produkte, auf die sich diese Erklärung bezieht, mit den nachstehenden EU-Richtlinien übereinstimmen:

- **2016/426/EU** Gasgeräteverordnung
- **2009/125/EU und 1194/2012 (EU)** Energierrelevante Produkte / Anforderungen an die umweltgerechte Gestaltung von Einzelraumheizgeräten
- **2011/65/EU** Beschränkung der Verwendung bestimmter gefährlicher Stoffe in Elektro- und Elektronikgeräten (RoHS)

Die technischen Unterlagen werden in der Abteilung für internationalen Einkauf bei der NORDWEST Handel AG verwahrt.



Benannte Stelle: CE0085
Produkt-Ident-Nummer: CE-0085BU0160

Inhaltsverzeichnis

Bevor Sie beginnen.....	3
Zu Ihrer Sicherheit	3
Ihr Gerät im Überblick	5
Auspacken und Montage.....	5
Bedienung	6
Reinigung und Wartung	7
Aufbewahrung, Transport.....	7
Entsorgung	8
Störungen und Hilfe.....	8
Technische Daten	8

Bevor Sie beginnen...

Bestimmungsgemäßer Gebrauch

Das Gerät ist ausschließlich zum nichtgewerblichen Betrieb als mobiles Heizgerät bestimmt.

Das Gerät muss entsprechend der Vorgaben in der Gebrauchsanweisung betrieben werden.

Das Gerät ist nur für den Gebrauch in folgenden Ländern zugelassen:
4000818286

- Deutschland (DE)

Jede nicht bestimmungsgemäße Verwendung bzw. alle nicht in dieser Gebrauchsanweisung beschriebenen Tätigkeiten am Gerät sind unerlaubter Fehlgebrauch außerhalb der gesetzlichen Haftungsgrenzen des Herstellers.

Was bedeuten die verwendeten Symbole?

Gefahrenhinweise und Hinweise sind in der Gebrauchsanweisung deutlich gekennzeichnet. Es werden folgende Symbole verwendet:



GEFAHR! Art und Quelle der Gefahr! Bei Missachtung des Gefahrenhinweises entsteht eine Gefahr für Leib und Leben.



ACHTUNG! Art und Quelle der Gefahr! Dieser Gefahrenhinweis warnt vor Geräte-, Umwelt- oder anderen Sachschäden.



Hinweis: Dieses Symbol kennzeichnet Informationen, die zum besseren Verständnis der Abläufe gegeben werden.

Zu Ihrer Sicherheit

Allgemeine Sicherheitshinweise

- Für einen sicheren Umgang mit diesem Gerät muss der Benutzer des Gerätes diese Gebrauchsanweisung vor der ersten Benutzung gelesen und verstanden haben.
- Beachten Sie alle Sicherheitshinweise! Wenn Sie die Sicherheitshinweise missachten, gefährden Sie sich und andere.
- Bewahren Sie alle Gebrauchsanweisungen und Sicherheitshinweise für die Zukunft auf.
- Kinder sind vom Gerät fernzuhalten. Bewahren Sie das Gerät sicher vor Kindern und unbefugten Personen auf.
- Sämtliche Teile des Gerätes, besonders Sicherheitseinrichtungen, müssen richtig montiert sein, um einen einwandfreien Betrieb sicherzustellen.
- Umbauten, eigenmächtige Veränderungen am Gerät sowie die Verwendung nicht zugelassener Teile sind untersagt.

Bedienung/Arbeitsplatz

- Das Gerät darf nur benutzt werden, wenn es einwandfrei in Ordnung ist. Ist das Gerät oder ein Teil davon defekt, muss es von einer Fachkraft instandgesetzt werden.
- Immer die gültigen nationalen und internationalen Sicherheits-, Gesundheits- und Arbeitsvorschriften beachten.
- Das Gerät darf nur in Betrieb genommen werden, wenn beim Überprüfen keine Fehler gefunden werden. Ist ein Teil defekt, muss es unbedingt vor dem nächsten Gebrauch ersetzt werden.
- Es sind Be- und Entlüftungsöffnungen vorzusehen, deren Querschnitt je kWh (HS) Wärmebelastung 2500 mm² betragen muss, die aber gleichmäßig aufgeteilt zusammen für die obere und die untere Öffnung einen Mindestquerschnitt von 5000 mm² haben müssen.
- Es wird eine Mindestraumgröße empfohlen, die auf eine spezifische Wärmebelastung für Wohnräume von 50 W/m³ (HS) und für andere Räume von 100 W/m³ (HS) bezogen ist. Der empfohlene Rauminhalt sollte nicht kleiner als 15 m³ sein.
- Beim Betrieb auf ausreichende Beleuchtung achten.
- Die unmittelbare Umgebung muss frei von leichtentzündlichen oder explosiven Stoffen sein.
- Jugendliche unter 18 Jahren sowie Benutzer, die nicht ausreichend mit der Bedienung des Gerätes vertraut sind, dürfen das Gerät nicht benutzen.
- Personen, die aufgrund mangelnder physischer, psychischer oder sensorischer Eigenschaften nicht in der Lage sind, das Gerät sicher und umsichtig zu bedienen, dürfen das Gerät nicht benutzen, es sei denn, sie werden durch eine für ihre Sicherheit zuständige Person beauftragt oder erhalten von dieser Anweisungen, wie das Gerät zu benutzen ist.
- Immer mit Umsicht und nur in guter Verfassung arbeiten: Müdigkeit, Krankheit, Alkoholgenuss, Medikamenten- und Drogeneinfluss sind unverantwortlich, da Sie das Gerät nicht mehr sicher benutzen können.

Wartung

- Es dürfen nur Wartungsarbeiten und Störungsbeseitigungen durchgeführt werden, die hier beschrieben sind. Alle anderen Arbeiten müssen von einer Fachkraft durchgeführt werden.
- Nur Original-Ersatzteile verwenden. Nur diese Ersatzteile sind für das Gerät konstruiert und geeignet. Andere Ersatzteile führen nicht nur zu einem Verlust der Garantie, sie können auch Sie und Ihre Umwelt gefährden.

Lagerung und Transport

- Gerät immer trocken aufbewahren.
- Gerät an einem frostfreien Ort lagern.
- Gerät beim Transport vor Beschädigungen schützen.

Zum Umgang mit Gas

Gas ist leichtentzündlich und explosiv. Vermindern Sie das Explosions- und Brandrisiko:

- Vor dem Anschließen neuer Gasflaschen Gerät vollständig abkühlen lassen.
- Rauchen und jedes offene Feuer ist beim Umgang mit Gas verboten.
- Gasflaschen nur im Freien lagern.
- Schützen Sie Gasflaschen vor direkter Sonneneinstrahlung.
- Niemals rostige oder verbeulte Gasflaschen oder Flaschen mit einem beschädigten Ventil verwenden.
- Gasflaschen immer stehend verwenden; niemals hinlegen.
- Niemals versuchen, das Gasventil oder den Druckregler (9) zu zerlegen.
- Gasschläuche nie direkter Sonnenbestrahlung aussetzen oder in Kontakt mit erhitzten Flächen kommen lassen.

Gerätespezifische Hinweise

- Die Schutzwand dieses Geräts soll die Brand oder Verletzungsgefahr infolge von Verbrennungen verhindern und kein Teil davon darf dauerhaft beseitigt werden. Sie sorgt nicht für einen wirksamen Schutz für kleine Kinder oder Senioren.
- Der Gasschlauch darf auf keinen Fall geknickt und/oder verdreht werden, da er durch die Belastung beschädigt werden kann. Drehen Sie die Flasche so, dass Gasschlauch und Druckregler nach außen zeigen. Stellen Sie sicher, dass der Gasschlauch genügend Raum hat und somit keine Knicke aufweist. Der Gasschlauch darf nicht unter Spannung bzw. unter Zug stehen.
- Das Gerät ist nicht für die Verwendung in Hochhauswohnungen und feuchten Räumen (z. B. Badezimmer) geeignet. In diesen Räumen darf das Gerät nicht betrieben werden.
- Der Ofen ist zur Verwendung in Aufenthaltsräumen nicht geeignet. Aufenthaltsräume sind Räume, die nicht nur zum vorübergehenden Aufenthalt von Menschen bestimmt oder geeignet sind. Sollten Sie den Ofen dennoch in einem Aufenthaltsraum verwenden, benötigen Sie eine Anschlussleitung mit einem Druckregelgerät, welches über eine integrierte Druckmessenrichtung (Manometer) verfügt, um

gemäß der Bestimmungen eine Dichtigkeitskontrolle vornehmen zu können.

- Um den Artikel in einem Aufenthaltsraum zu benutzen, benötigen Sie einen Doppelstockregler mit Druckmanometer. Diesen können Sie im Fachhandel oder in Ihrem OBI Markt beziehen.
- Beachten Sie bei dem Betrieb in Aufenthaltsräumen die gesetzlichen Bestimmungen zum Betrieb eines abzugelassenen Gasofens.
- Einschränkungen hinsichtlich der Verwendung in Hochhauswohnungen, Nassräumen, Räumen unter Erdgleiche, Campingfahrzeugen, etc. bleiben bestehen.
- Bei der Überprüfung von Druckverlusten mit einem Manometer immer die gesamte Anschlussleitung von der Flasche bis zu dem Gerät mit Lecksuchspray prüfen! Sollte es nach dem Nachziehen der Anschlüsse immer noch zu Druckverlusten kommen, ist das Gerät nicht in Betrieb zu nehmen und durch den Service zu kontrollieren.
- Verwenden Sie das Gerät nicht in Freizeitfahrzeugen (z. B. Wohnmobilen).
- Gerät darf nur in gut belüfteten Räumen betrieben werden.
- Beachten Sie die örtlichen Bestimmungen bei Verwendung des Gerätes in öffentlich zugänglichen Gebäuden.
- Gasofen niemals in Senken verwenden, in denen sich ausgetretenes Gas sammeln könnte.
- Ein sicherer Betrieb des Gasofens ist nur gewährleistet, wenn er auf einem festen, ebenen und ausreichend tragfähigen Untergrund montiert und aufgestellt wird.
- Alle Gasleitungsanschlüsse auf Dichtigkeit überprüfen. Untersuchen Sie den Gasschlauch vor jeder Benutzung auf Risse oder Schäden. Ersetzen Sie ihn gegebenenfalls.
- Bei Funktionsstörungen das Flaschenventil der Gasflasche umgehend zudrehen und warten, bis das Feuer aus ist.
- Ein Gasofen darf niemals mit Wasser gelöscht werden.
- Halten Sie den Gasschlauch von erhitzten Flächen fern.
- Während des Betriebs Gasofen niemals unbeaufsichtigt lassen. Verletzungs- und Brandgefahr!
- Kinder und Haustiere dürfen sich nicht unbeaufsichtigt in der Nähe des Gasofens aufhalten. Besondere Vorsicht beim Anzünden!
- Das Gerät darf nicht abgedeckt werden. Es besteht Brandgefahr.
- Halten Sie einen Sicherheitsabstand von 3 m zu brennbaren Materialien.
- Der Gasofen wird sehr heiß und darf während des Betriebes nicht bewegt werden.
- Gasofen erst reinigen, wenn das Gerät vollständig abgekühlt ist.
- Gerät nur nach den geltenden Installationsbestimmungen anschließen.

Ihr Gerät im Überblick

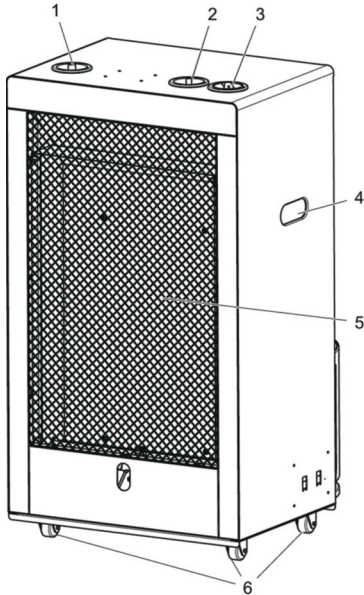

1. Zündknopf
2. Sicherheitsventilknopf
3. Thermostatregler
4. Tragegriff
5. Schutzgitter
6. Räder

Auspacken und Montage

Auspacken

Gerät auspacken und auf Vollständigkeit prüfen.
Siehe auch: ► Verpackung entsorgen – S. 8

Lieferumfang

- Gebrauchsanweisung
- Gasofen
- Gasflaschenhalter
- Druckregelgerät

Montage

GEFAHR! Explosionsgefahr! Überprüfen Sie vor der Installation der Gasflasche, ob die örtlichen Anschlussbedingungen (Gasart und Druck) mit der Geräteeinstellung übereinstimmen ► Technische Daten – S. 8



GEFAHR! Schnittgefahr! Blechteile können scharfe Kanten haben. Seien Sie bei der Montage vorsichtig.



Gasflasche einsetzen

- Gasofen und Gasflaschenhalter (7) auf Beschädigungen kontrollieren.
- Gasflaschenhalter (7) abschrauben.
- Gasflasche entsprechend der Markierung auf Bodenplatte (8) senkrecht einsetzen.

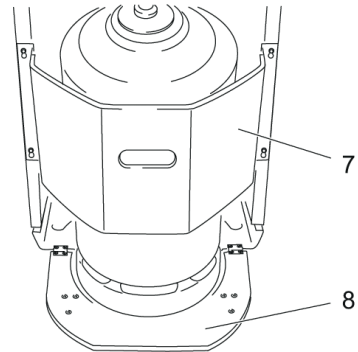

- Gasflaschenhalter (7) auf beiden Seiten am Gasofen festschrauben.
- Festen Halt der Gasflasche überprüfen.

Gasflasche anschließen

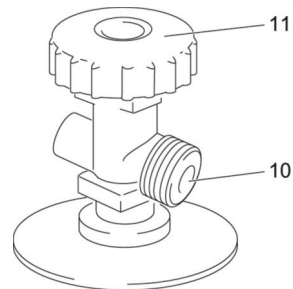

- Überprüfen, ob Gasregler (11) der Gasflasche zuge dreht ist.
- Sicherheitskappe vom Gewinde des Gasreglers (10) abschrauben.
- Alle Dichtungen auf Schäden und festen Sitz überprüfen; keine zusätzlichen Dichtungen einbauen.



Hinweis: Der Druckregler (9) ist ein Regler für Flüssiggas, der den Ausgangsdruck unabhängig von Schwankungen des Eingangsdrucks konstant hält.

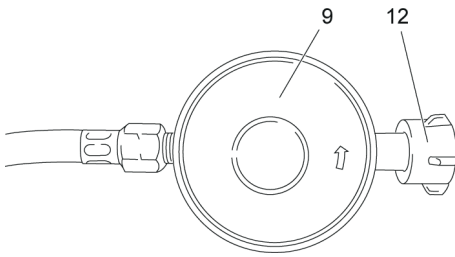

- Ein Ende des Gasschlauchs am Druckregler (9) gegen den Uhrzeigersinn festschrauben. Überwurfmutter mit Maschinenschlüssel SW 17 festziehen.
- Anderes Ende des Gasschlauchs am Geräteanschluss gegen den Uhrzeigersinn festschrauben. Überwurfmutter mit Maschinenschlüssel SW 17 festziehen.
- Überwurfmutter (12) des Druckreglers (9) von Hand gegen den Uhrzeigersinn am Verbindungsventil (10) der Gasflasche festschrauben. Darauf achten, dass dabei der Druckregler (9) nicht mitgedreht wird.
- Vor jeder Inbetriebnahme Dichtigkeitsprüfung durchführen (→ Dichtigkeitsprüfung – S. 6).

Dichtigkeitsprüfung



GEFAHR! Explosionsgefahr! Eine Dichtigkeitsprüfung mit offener Flamme ist streng verboten!

Sicherheitshinweise zum Umgang mit Gas unbedingt beachten! ▶ Zum Umgang mit Gas – S. 4.

Während der Dichtigkeitsprüfung dürfen sich keine Zündquellen in der Nähe befinden. Nicht rauchen!

Poröse oder beschädigte Schlauchleitungen und Armaturen müssen unbedingt ausgetauscht werden.

Halten die Gasflasche in senkrechter Position.



GEFAHR! Lebensgefahr! Bei Feststellung von Undichtigkeiten sofort das Handrad des Flaschenventil bis zum Anschlag handfest zudrehen. Das Flaschenventil muss bis zur Beseitigung der Undichtigkeit durch eine Fachkraft geschlossen bleiben. Gerät unter keinen Umständen in Betrieb nehmen.

- Nach Anschluss der Gasflasche Gasregler (11) der Gasflasche öffnen.
 - Geeignete schaumbildende Substanz an Verbindungselementen aufbringen und auf Gasaustritt kontrollieren.
 - Bei undichten Verbindungselementen Gasregler (11) der Gasflasche sofort schließen und undichtes Verbindungselement austauschen.
- Die Verbindungen sind dicht, wenn keine Blasenbildung erfolgt.

Bilden sich Blasen, ist eine Komponente undicht. Der Gasofen darf nicht in Betrieb genommen werden. Eine weitere, kontrollierende Dichtigkeitsprüfung durch den Betreiber vor der unmittelbaren Inbetriebnahme kann nur durchgeführt werden, wenn sich das Gerät außer Betrieb befindet.

Diese Prüfung kann nur mit einem Druckregelgerät mit integrierter Druckmessenrichtung durchgeführt werden. Die hier beschriebene Dichtigkeitsprüfung ersetzt nicht die Prüfung durch eine Fachkraft.

Bedienung



GEFAHR! Explosionsgefahr! Überprüfen Sie vor jeder Bedienung den Zustand der Leitungen und der Gasflasche. Verwenden Sie nur für den Gasofen zugelassene Gasflaschen (siehe ▶ Technische Daten – S. 8)



GEFAHR! Verbrennungsgefahr! Vermeiden Sie jeglichen Kontakt mit den vorderen Oberflächen des Gasofens. Diese können sich nach längerem Betrieb erhitzen und zu Verbrennungen führen. Stecken Sie keine Gegenstände oder Objekte in das Schutzgitter (5) des Gasofens. Dieses darf keinesfalls abgedeckt werden.

Schalten Sie vor jedem Transport das Gerät aus. Bewegen Sie den Gasofen nur mit Hilfe der unteren Räder (6) und der seitlichen Griffe, nachdem Sie das Gerät ausgeschaltet haben.

Vermeiden Sie es, sich oder andere Objekte beim Zünden direkt über den Gasofen zu beugen.

Nehmen Sie den Austausch der Gasflasche nur in flammenfreier Umgebung vor.

Vermeiden Sie ein Verdrehen des Zugangsschlauches.

Halten Sie einen Sicherheitsabstand von mindestens 3 m zu brennbaren Materialien.

Installieren Sie zu Ihrer eigenen Sicherheit eine Bodenplatte unter dem Gerät, welche mindestens 300 mm vor der offenen Flamme und auf beiden Seiten mindestens 150 mm übersteht.

Vor der Bedienung

Überprüfen Sie den sicheren Zustand des Gerätes:

- Prüfen Sie, ob es sichtbare Defekte gibt.
- Prüfen Sie, ob alle Teile des Gerätes fest montiert sind.
- Überprüfen Sie alle Gasanschlüsse auf Dichtigkeit.
- Überprüfen Sie, ob alle Drehregler auf AUS stehen.

Gasofen einschalten

- Flaschenventil (11) der Gasflasche aufdrehen. Die Gaszufuhr erfolgt durch das Druckregelgerät (9).

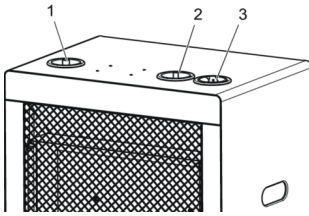

- Sicherheitsventilknopf (2) nach unten drücken und gedrückt halten.
 - Zündknopf (1) mehrmals drücken, bis die Zündflamme brennt.
 - Sicherheitsventilknopf (2) für ca. 20 Sekunden gedrückt halten.
 - Thermostatregler (3) auf die gewünschte Einstellung gegen den Uhrzeigersinn drehen.
- Das Thermostatventil sorgt dafür, dass die gewünschte Raumtemperatur gehalten wird.

Gasofen ausschalten

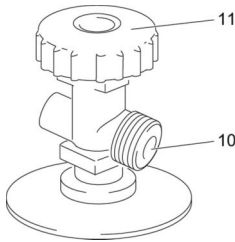

- Handrad (11) des Flaschenventils der Gasflasche schließen.
- Stufenregler (3) auf kleinste Einstellung im Uhrzeigersinn drehen.

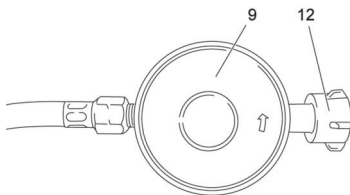

- Überwurfmutter (12) von Anschlussgewinde (10) der Gasflasche abschrauben.
- Sicherheitskappe auf Anschlussgewinde (10) der Gasflasche gegen den Uhrzeigersinn aufschrauben.
- Schutzkappe wieder auf Gasflasche setzen. Gasflasche austauschen
- Gasofen ausschalten (siehe ► Gasofen ausschalten – S. 7).
- Gasflaschenhalter (7) lösen und Gasflasche entnehmen.
- Neue Gasflasche auf Markierung der Bodenplatte (8) wieder einsetzen.
- Neue Gasflasche anschließen (siehe ► Gasflasche austauschen – S. 7).

Reinigung und Wartung

Reinigungsübersicht

Regelmäßig, je nach Einsatzbedingungen

Was	Wie?
Ofen reinigen.	Oberflächen mit Wasser und Seife abwischen. Benutzen Sie keine scharfen Gegenstände oder aggressiven Reinigungsmittel.
Schutzgitter reinigen.	Schutzgitter mit einer weichen Bürste reinigen. Ablagerungen mit einem leicht angefeuchteten Tuch entfernen.

Wartungsübersicht

Regelmäßig, je nach Einsatzbedingungen

Was	Wie?
Gasanschlüsse auf Dichtigkeit prüfen	► Dichtigkeitsprüfung – S. 6

- Eine weitere turnusmäßige Wartung durch den Nutzer ist nicht notwendig.

Aufbewahrung, Transport

Aufbewahrung

- Gerät immer trocken aufbewahren.
- Gerät an einem frostfreien Ort lagern.
- Bei längerer Nichtbenutzung die Gasflasche abnehmen und das Gerät sicher verstauen.

Aufbewahrung im Freien

- Decken Sie den Gasofen bei Nichtbenutzung mit einer witterungsbeständigen Abdeckhaube ab. Gasofen vor dem Abdecken vollständig abkühlen lassen.

Aufbewahrung in geschlossenen Räumen

- Gasflasche entfernen und im Freien lagern.

Transport

- Gerät beim Transport vor Beschädigungen schützen.
- Beim Versand nach Möglichkeit die Originalverpackung verwenden.
- Beim Transport von Gasflaschen sind die länderspezifischen Vorschriften zu beachten.
- Trennen Sie die Gasflasche von dem Gasofen vor jedem Transport.

Sicherheitsinformationen zur Lagerung der Gasflasche

- Die Aufbewahrung von Gasflaschen ist nicht zulässig in Räumen unter Erdgleiche, in Treppenhäusern, Fluren, Durchgängen und Durchfahrten von Gebäuden, sowie in deren unmittelbarer Nähe. Die Ventile müssen mit Ventilschutzkappen und Verschlussmuttern versehen sein. Gasflaschen – auch leere – müssen stehend aufbewahrt werden.

Entsorgung Gasofen entsorgen

Mit der getrennten Entsorgung führen Sie die Altgeräte dem Recycling oder anderen Formen der Wiederverwertung zu. Sie helfen damit zu vermeiden, dass unter Umständen belastende Stoffe in die Umwelt gelangen.

Gasflasche entsorgen

Nicht mehr benötigte Gasflaschen gehören nicht in den Hausmüll, sondern müssen vorschriftsmäßig entsorgt werden.

– Bringen Sie unbrauchbar gewordene oder leere Gasflaschen zu einer Sammelstelle des Händlers oder der Gemeinde.

Verpackung entsorgen

Die Verpackung besteht aus Karton und entsprechend gekennzeichneten Folien, die recycelt werden können.

– Führen Sie diese Materialien der Wiederverwertung zu.

Störungen und Hilfe

Wenn etwas nicht funktioniert...



GEFAHR! Verletzungsgefahr! Unsachgemäße Reparaturen können dazu führen, dass Ihr Gerät nicht mehr sicher funktioniert. Sie gefährden damit sich und Ihre Umgebung.

Oft sind es nur kleine Fehler, die zu einer Störung führen. Meistens können Sie diese leicht selbst beheben. Bitte sehen Sie zuerst in der folgenden Tabelle nach, bevor Sie sich an den Service wenden. So ersparen Sie sich viel Mühe und eventuell auch Kosten.

Fehler/Störung	Ursache	Abhilfe
Gasgeruch tritt auf.	Gasanschluss undicht?	Flaschenventil (11) schließen; ► Dichtigkeitsprüfung – S. 6; defekte Teile sofort austauschen.
	Flaschenventil aufgedreht?	Flaschenventil schließen.
Gasofen zündet nicht.	Gasflasche leer?	► Gasflasche austauschen – S. 7
	Flaschenventil zu?	Flaschenventil öffnen.
	Gasofen verschmutzt?	Gasofen reinigen.

Können Sie den Fehler nicht selbst beheben, wenden Sie sich bitte direkt an den Service. Beachten Sie bitte, durch unsachgemäße Reparaturen auch der Gewährleistungsanspruch erlischt und Ihnen ggf. Zusatzkosten entstehen.

Technische Daten

Ausschließlich zugelassen in:
Unbedingt entsprechende Länderspezifikation (Gasart/Anschlussdruck) beachten!

Artikelnummer: 4000818286
Deutschland (DE)

Gasart

DE	I3B/P (Butan/Propan)
Anschlußdruck DE	50 mbar
Gasflasche:	5 kg / 11 kg
Schlauch Länge:	0,4 max. 1,0 m
Typ:	LPG (4603) Class 10
Gerät:	RB4200DT
Abmessungen:	ca. 840 x 340 x 420 mm
Düsengröße	0,64 mm
Thermostat	Ja
Brenner	2-flammig
Flammüberwachung	Ja
Sauerstoffüberwachung	Ja
Zündung	Piezozünder

NW/NORDWEST

NORDWEST Handel AG
 Robert-schumann.Straße 17
 44263 Dortmund
 Tel. +49 231 2222-3001
 E-Mail: info@nordwest.com
 Internet: www.nordwest.com