

Technisches Datenblatt PDF EXF207

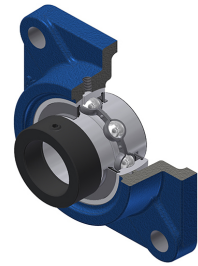

Gehäuselagereinheiten

Grauguss-Gehäuse, Spannlager mit Exzentrerspannring Dichtung mit Schleuderscheibe für Anwendungen bei niedrigen Temperaturen

Technische Eigenschaften	
B	37,60 mm
A	34 mm
A1	15 mm
A2	37,80 mm
B1	51,10 mm
d	35 mm
d1	51,10 mm
e	19 mm
G	M6x1
J	92 mm
L	117 mm
N	14 mm
s1	36,30 mm
S	18,80 mm

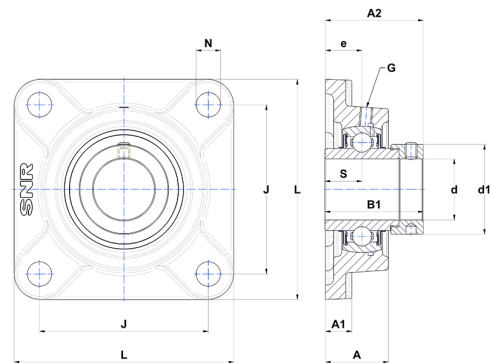

Produktleistung	
C	25,70 kN
C0	15,20 kN
T min.	-20 °C
T max.	100 °C

Andere Merkmale	
Gewicht	1,60 kg
Empfohlenes Anzugsmoment für Befestigungsschraube	11,50 Nm
Bezeichnung des Gehäuses	F207
Bezeichnung des Lagers	EX207G2