

TR 501

Kompakthubtische

Technische Daten, TR 501

Modell	TR 501
Art.Nr.	609945
Tragkraft	500 kg
Hub	600 mm
Min. Höhe	160 mm
Länge	900 mm
Breite	700 mm
Hubzeit	12 sec
Leistung	0,37 kW
Gewicht (kg) brutto	140 kg



Zubehör, TR 501

Raduntergestell

Ausgerüstet mit Rädern wird der Hubtisch mobil. Das Untergestell hat 2 Lenk- und 2 Bockrollen.

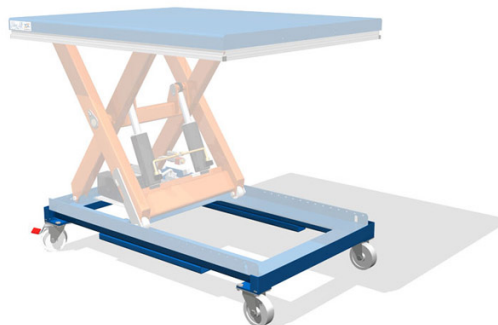

Hubwagenvorrichtung

Ermöglicht den einfachen Transport des Hubtisches mit einem Gabelstapler oder einem Palettenhubwagen.

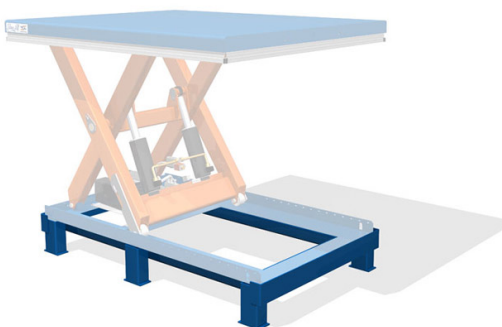

Tränenblech

Die mit Tränenblech ausgestattete Oberfläche minimiert das Risiko das die Last von der Plattform herunterrutscht. Diese Oberfläche wird besonders für Tische empfohlen, die im Freien stehen.



Grenzschalter

Stoppt den Hub an einer voreingestellten Höhe. Grenzschalter sind frei justierbar.

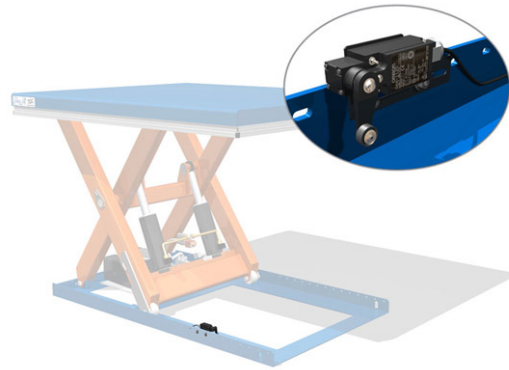

Lastklappe, manuell

Um die Lücke zwischen dem Hubtisch und dem Lastkai oder Fahrzeug zu überbrücken. Diese Lastklappe wird manuell bedient. Diese Option wird hauptsächlich bei Verladetischen eingesetzt.

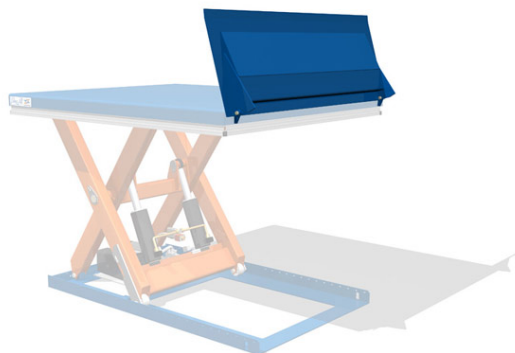

Mechanische Stützen

Bei Montage in einer Grube wo der Tisch auch unter Planniveau abgesenkt werden kann, benötigt man mechan. Stützen um die Überfahrbarkeit zu gewährleisten.

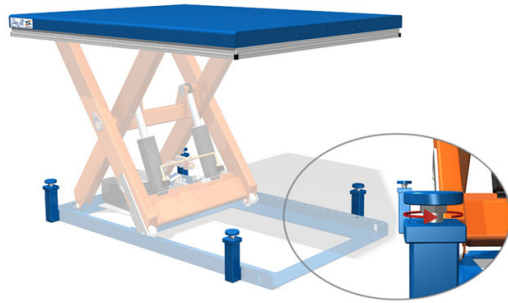

Schutzgeländer

Ein 1100 mm hohes Geländer mit Mittenläufer und 150 mm hoher Fussleiste wird empfohlen, wenn der Tisch als Personen- oder Lastenaufzug genutzt wird.

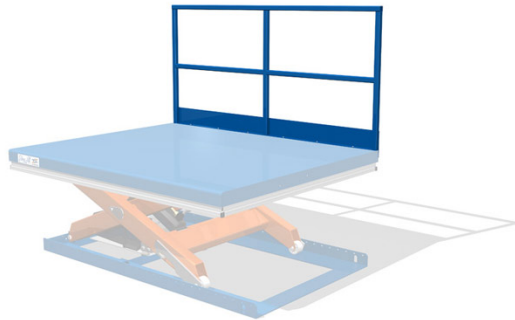

Schutzgeländer mit Tor

Dies wird gewöhnlich mit dem Schutzgeländer kombiniert und sowohl elektrisch als auch manuell oder als Kombination gesteuert werden.

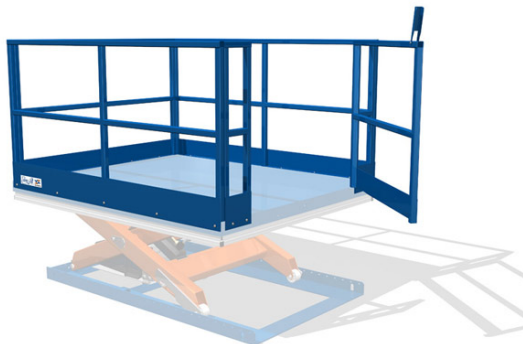

Fussschalter

Eine smarte Lösung wenn man die Hände frei haben muss

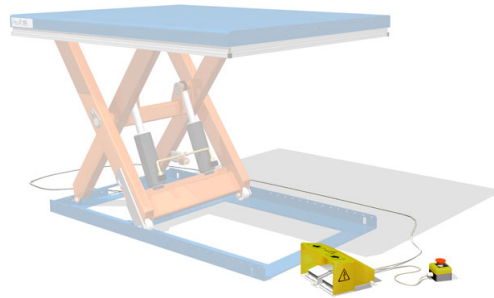

Plastbox für freistehendes Aggregat

Freistehende Aggregate erleichtern den Zugriff für Service und Wartung. So können diese geschützt werden.

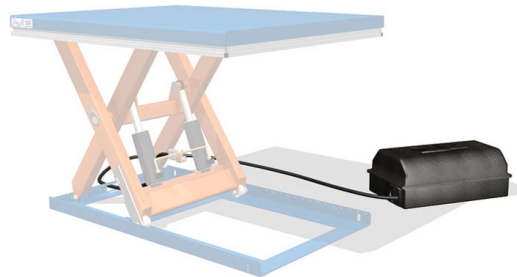

Stahlhaube für freistehendes Aggregat

Bietet extra Schutz in besonders rauen Umgebungen. Schützt ebenfalls falls das Risiko von herabfallenden Objekten besteht.

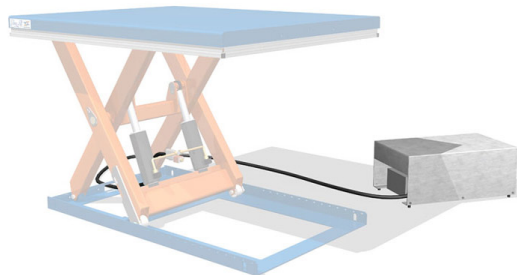

Hubösen

Erleichtert die Installation und den Transport und erhöht die Sicherheit. Bei einigen Modellen muss die Plattform vergrößert werden.

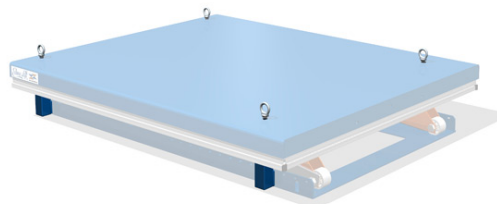

Drehscheibe, rund

wird auf die Tischplatte aufgesetzt oder versenkt. Die versenkte Drehscheibe wird in eine zweite Tischplatte eingelassen, die auf der eigentlichen Tischplatte steht.

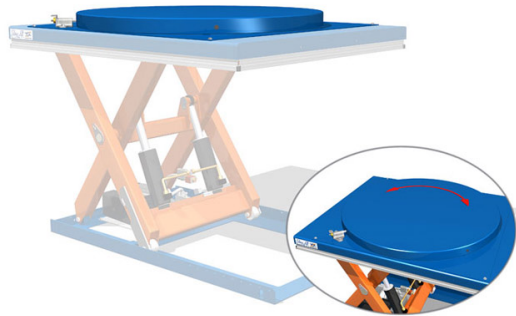

Drehplatte, rechteckig

Wird auf die Tischplatte aufgeschraubt und ist mit einem Sensor ausgerüstet um Klemmrissen zu vermeiden. Die schaltung verhindert ein Absenken des Hubtisches wenn die Drehplatte um 90 Grad gedreht ist.



Rolltisch

Rolltische werden oft in der Produktion angewendet, wo untersch. Höhen angesteuert werden müssen. Geben Sie bitte immer die Länge und Gewichte der zu befördernden Teile an um die optimale Lösung zu finden.

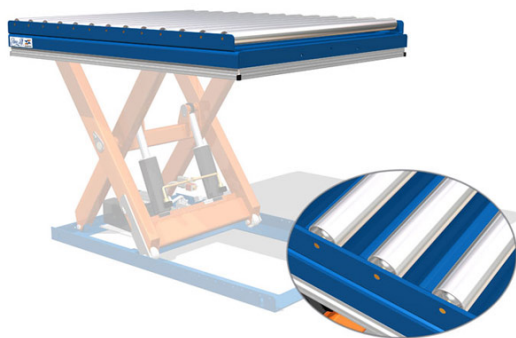

Rampe Kurzseite

Freistehende Rampe mit glatter Oberfläche für problemfreies Beladen des Tisches.

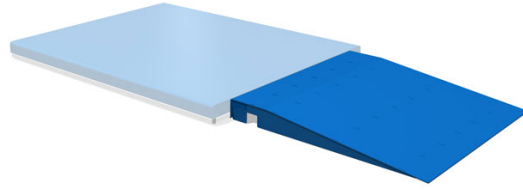

Rampe, Lange Seite

Freistehende Rampe mit glatter Oberfläche für problemfreies Beladen des Tisches.

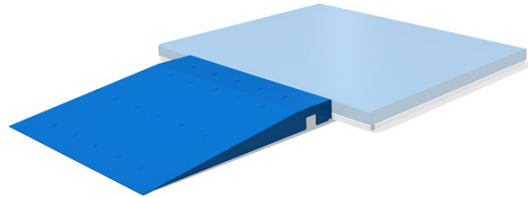

Schienenuntergestell

Höhenunterschiede bei schienengebundenen Transportsystemen kann man am einfachsten mit einem Hubtisch mit Schienenuntergestell ausgleichen. Diese können mit oder ohne Antrieb ausgeliefert werden.

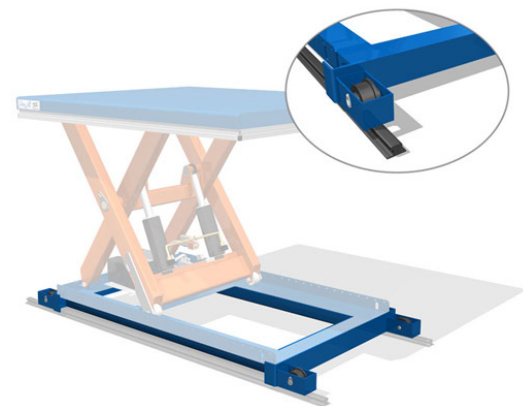

Verriegelte Räder

Dies hilft den Hubtisch zu stabilisieren und ein Umkippen zu verhindern. Dies wir empfohlen bei Plattformvergrößerungen über 10 %.

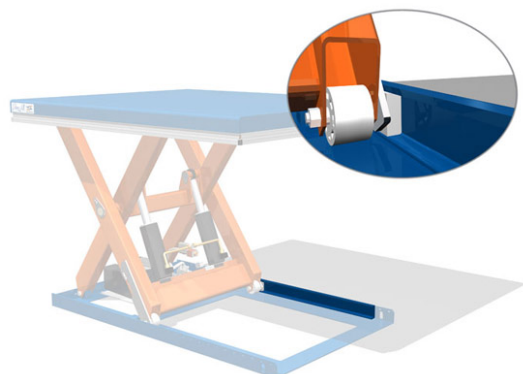

Schutzgitter

Schützt Personen vor den beweglichen Teilen der Schere und verhindert ausserdem mech. Beschädigung des Hubtisches. Bei diesem Zubehör muss die Tischplatte vergrössert werden. (L x B + 150 mm)

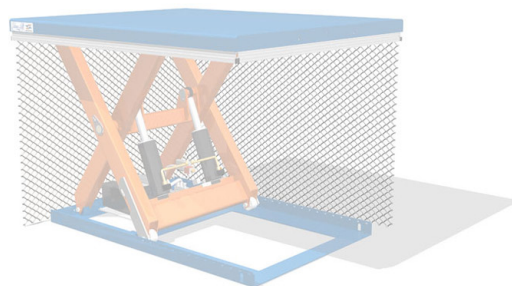
**Faltenbalg**

Schützt Personen vor den beweglichen Teilen der Schere und schützt den Hubtisch vor Witterungseinflüssen. Bei diesem Zubehör muss die Tischplatte vergrössert werden. (L x B + 150 mm)

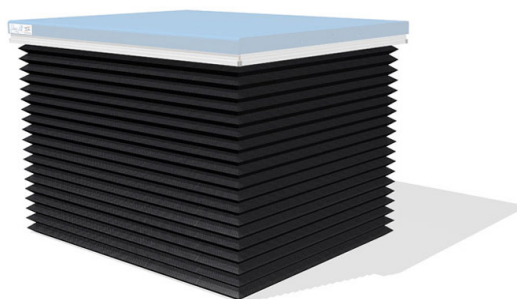
**Schutzvorhang**

Schützt Personen vor den beweglichen Teilen der Schere und schützt den Hubtisch vor Witterungseinflüssen. Bei diesem Zubehör muss die Tischplatte vergrössert werden. (L x B + 150 mm)



Inspektionsluke

Erleichtert Service- und Wartungsarbeiten bei eingefahrenem Tisch.



Heavy Duty Ausführung

Zusätzliche Ausrüstung für Tische mit hoher Belastung (> 10 000 Hübe/Jahr). Ist auch zu empfehlen bei staubiger Umgebung.

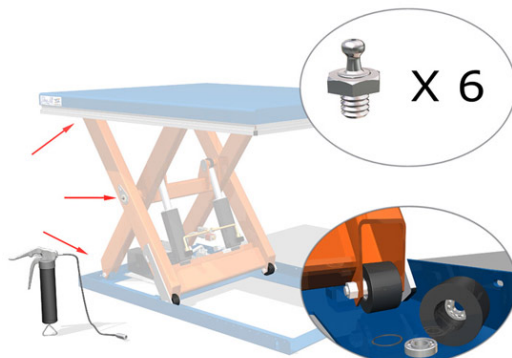

Abrutschsicherung

Entwickelt um unabsichtliches Abrutschen der Last beim Heben zu verhindern. Bei diesem Zubehör muss die Tischplatte vergrößert werden. (L x B + 150 mm)

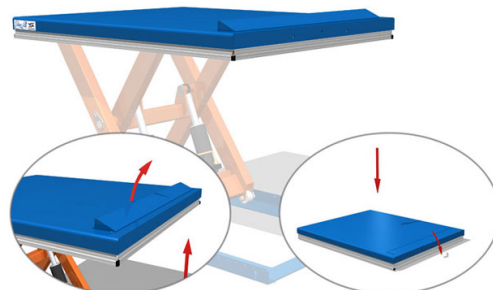

Profilierte Aluminiumoberfläche

Für rutschsichere, rostfreie Ausbildung der Tischplatte.

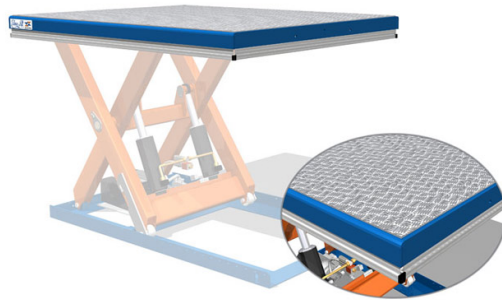

Mechanische Sperren in der Tischplatte

Bei Montage in einer Grube wo der Tisch auch unter Planniveau abgesenkt werden kann, werden hydraulische Sperren ausgefahren, die den Tisch fixieren und z.B. Überfahrbarkeit gewährleisten.

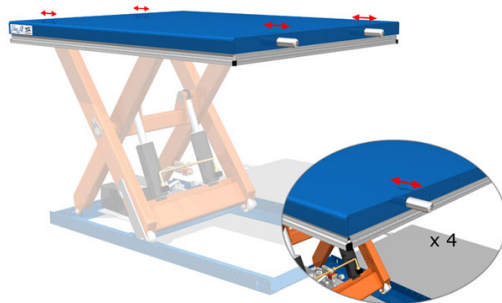

Fotozellen

Automatisches Heben und Senken durch Abtasten der Last.

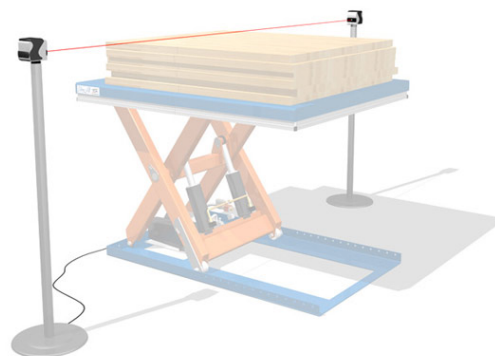

Verpackung

Eine robuste und haltbare Holzverpackung die untersch. Handhabungen widersteht und eine sichere Ankunft der Produkte gewährleistet. Die Verpackungen sind auch als klassifizierte Version in Einheit mit der ISPM 15 erhältlich.



Kompakthubtische

Unsere größte Produktgruppe bilden die einfachen, gleichzeitig jedoch auch leistungsstarken und vielseitigen Hubtische. Diese so genannten Kompakthubtische führen wir in vielen verschiedenen Ausführungen. Und dabei sind sie alle gleichermaßen robust, stabil und ergonomisch durchdacht. Hubtische kommen oft als Hilfsmittel bei der Materialhandhabung direkt in der Industriehalle oder als Verladebühne im Freien an der Laderampe zum Einsatz.

Viele verschiedene Ausführungen und Modelle mit Tragkräften zwischen 500 kg und zehn Tonnen bieten für jeden Anspruch den passenden Hubtisch. Nicht nur in der Industrie finden wir eine Vielzahl von Anwendern, wir liefern auch in Vertriebslager, Geschäfte und verschiedene Dienstleistungseinrichtungen.

Alle Modelle der Produktgruppe Kompakthubtisch, die mit der Bezeichnung T beginnen (T-Modelle), können an die speziellen Kundenwünsche angepasst werden. Die Hubtische sind in verschiedenen Farben verfügbar und können mit unterschiedlichem Zubehör oder alternativen Steuerungen versehen werden, ganz nach Wunsch und Anforderung des Kunden. Die meisten Modelle gibt es auch als Schwerlastausführung für Tische im Intensiveinsatz.

Durch verschiedenes Zubehör lässt sich die Funktionalität des Produkts erweitern. Solche Komponenten sind beispielsweise: Fahrgestelle, Überfahrampen, Geländer, Rollenbahnen und Drehtische.

Produkteigenschaften

- Tragkraft bis zu 10 000 kg
- Tischplattenlängen zwischen 900 mm und 5000 mm in der Standardausführung
- Umfangreiches Zubehörprogramm und kundenspezifische Anpassungsmöglichkeiten
- Entspricht EN 1570-1 - verfügt über die CE-Kennzeichnung
- 24 V DC-Steuerung und Bedienvorrichtungen mit Totmannschalter
- Elektrosystem gemäß IP54
- Klemmschutzabstand zwischen allen beweglichen Teilen
- Überlastschutz
- Einstellbarer, hochsensibler Schutzrahmen auf allen vier Plattformseiten
- Der Tisch verfügt über Sicherheitsventile sowie mechanische Sperren für Service- und Wartungsarbeiten
- Wartungsfreie Lager
- Betriebsanleitung in 20 verschiedenen Sprachen

Technische Daten für Hubtische in Standardausführung

Achtung! Die angegebene Nennlast gilt für eine Last, die gleichmässig über die ganze Plattformfläche verteilt ist.

Gemäss DIN-EN 1570, Sicherheitsanforderungen an Hubtische, sind die Grundvoraussetzungen:

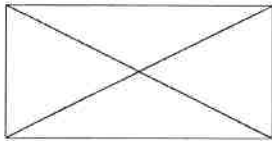

- 100% der Nennlast auf die ganze Plattformfläche verteilt

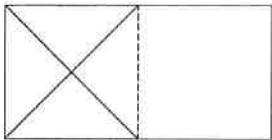

- oder 50% der Nennlast auf der halben Länge der Plattform verteilt

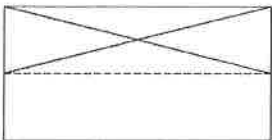

- oder 33.3% von der Nennlast auf der halber Breite der Plattform verteilt

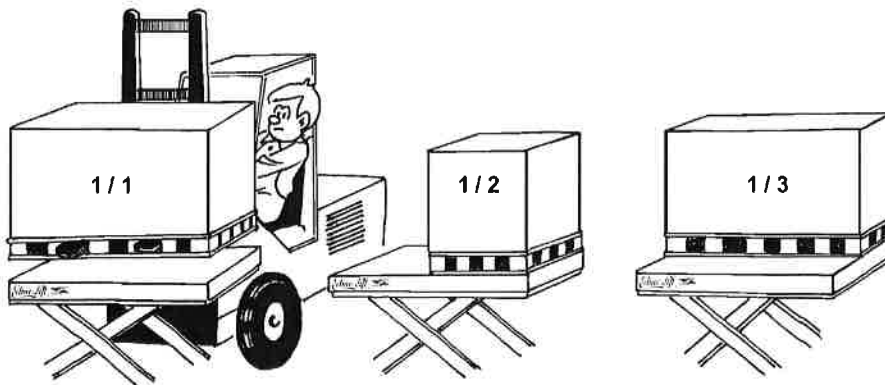

Maximum zugelassene Horizontalkraft: 10% der Nennlast, auf der Plattformkante angebracht.

Seitenkräfte entstehen, wenn man z. B. auf den Hubtisch oder die Last mit einem Werkzeug drückt, oder die Last mit einem Werkzeug oder Maschinenteil über die Plattform zieht. Falls die Seitenkraft gegen die Last angebracht wird erhöht sich der Kippmoment.

Es ist sehr schwer festzustellen, wie gross die aktuelle Seitenkraft ist, so dass grösste Vorsicht beachtet werden muss.

Bei jedem anderen zugelassenen Einsatzfall das Lastenverteilungssymbol an der Plattformkante beachten. Intensiver Betrieb mit hoher Belastung, hoher Geschwindigkeit, schwierige Umweltbedingungen und vielleicht Mehrschichtbetrieb kann HD-Ausrüstung verlangen, d.h. kräftigere Lagerungen als in der Standardausführung. Die Technischen Daten für den aktuellen Tisch gehen aus der Auftragsbestätigung, sowie EG-Konformitätserklärung mit Produktdaten hervor.