

## Pomelli a croce • DIN 6335 in acciaio inox pressofuso

24631.0032



### Descrizione prodotto

Queste impugnature sono fabbricate in accordo con la DIN 6335.

### Materiale

#### Impugnatura

- Acciaio inox A2, sabbato opaco

### Disegno

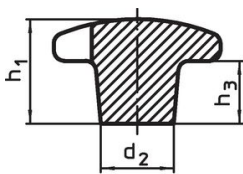

fig. 1

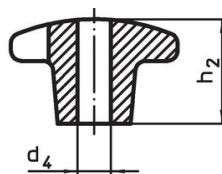

fig. 2

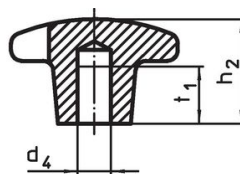

fig. 3

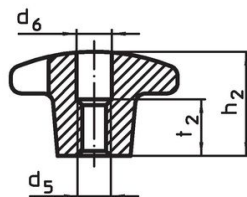
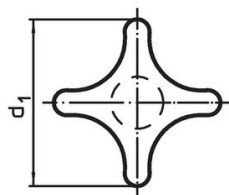

fig. 4

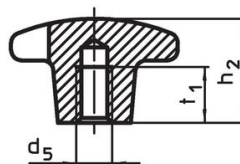
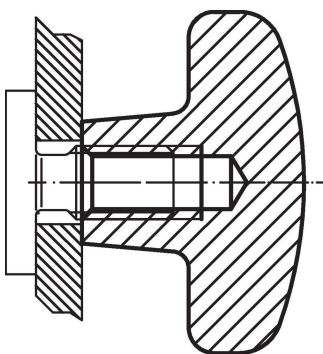

fig. 5

### Caratteristiche

d <sub>1</sub>	Dimensioni				[g]	Codice
	d <sub>2</sub>	h <sub>1</sub>	h <sub>3</sub>	[mm]		
Non lavorato, forma A – Fig. 1						
32	12	21	10		41	24631.0032

### Esempio di applicazione



## Conformità

### Conforme alla normativa RoHS

Conforme alla Direttiva 2011/65/UE e alla Direttiva 2015/863.

### Non contiene sostanze SVHC

Nessuna sostanza SVHC con più dello 0,1% p/p contenuto - elenco SVHC [REACH] aggiornato al 14.06.2023.

### Non contiene sostanze della Proposition 65

Nessuna sostanza contemplata nella Proposition 65  
<https://www.P65Warnings.ca.gov/>

### Privo di minerali di conflitto

Questo prodotto non contiene sostanze designate come "minerali da conflitto" come tantalio, stagno, oro o tungsteno della Repubblica Democratica del Congo o dei paesi limitrofi.