



Replaces / Reemplaza / Remplace 30072-100-14N (02/2000)

# Momentary, Illuminated Mushroom Button Operators

## Botón operador tipo hongo de contacto momentáneo, luminoso

### Opérateurs momentanés à bouton coup de poing, lumineux



Class Clase	Type Tipo	Application Aplicación	Operators / Operadores Opérateurs		UL listed for use on a flat surface of enclosure types: Registrado por UL para utilizar sobre una superficie plana de gabinetes tipo: Homologué par UL pour utilisation sur une surface plate des armoires de type :
			Push Button Botón pulsador Bouton-poussoir	Mushroom Button Botón tipo hongo Bouton coup de poing	
9001	K1L, K2L*, K3L	Heavy Duty Uso pesado Fort calibre	X		1, 2, 3, 3R, 4, 6, 12 & 13
	K2L**20* K2L**21*			X	
	SK1L, SK2L*	Corrosion Resistant Resistente a la corrosión Résistant à la corrosion	X		1, 2, 3, 3R, 4, 4X, 6, 12 & 13
	SK2L**20* SK2L**21*			X	

### ⚠ DANGER / PELIGRO / DANGER

<p><b>HAZARD OF ELECTRIC SHOCK, EXPLOSION, OR ARC FLASH</b></p> <p>Disconnect all power before servicing.</p> <p><b>Electric shock will result in death or serious injury.</b></p>	<p><b>PELIGRO DE DESCARGA ELÉCTRICA, EXPLOSIÓN O DESTELLO POR ARQUEO</b></p> <p>Desconecte todas las alimentaciones antes de efectuar el servicio.</p> <p><b>Una descarga eléctrica podrá causar la muerte o lesiones serias.</b></p>	<p><b>RISQUE D'ÉLECTROCUTION, D'EXPLOSION OU D'ÉCLAIR D'ARC</b></p> <p>Coupez toutes les alimentations avant l'entretien.</p> <p><b>L'électrocution entraînera la mort ou des blessures graves.</b></p>
------------------------------------------------------------------------------------------------------------------------------------------------------------------------------------	---------------------------------------------------------------------------------------------------------------------------------------------------------------------------------------------------------------------------------------	---------------------------------------------------------------------------------------------------------------------------------------------------------------------------------------------------------

### Full View / Vista completa / Vue complète

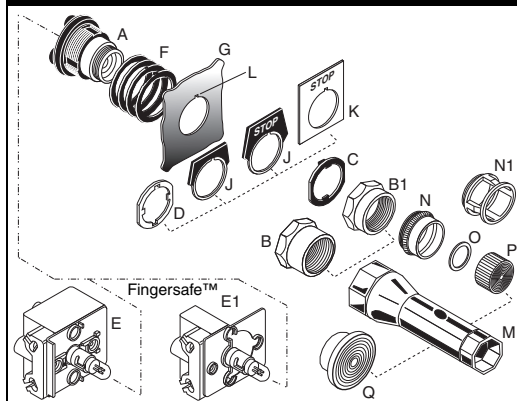

The metal locking thrust washer (C) is required to ground the 9001K operator per IEC 1131-2.  
Se necesita la roldana de metal de seguridad de bloqueo (C) para aterrizar el operador 9001K por IEC 1131-2.  
La rondelle métallique de butée de verrouillage (C) est exigée pour mettre l'opérateur 9001K à la terre selon IEC 1131-2.

The lens gasket (O) must be installed to retain UL Type 4 and 6 ratings.  
El empaque del lente (O) deberá ser instalado para conservar los valores nominales del gabinete tipo 4 y 6.  
Le joint de la lentille (O) doit être installé pour préserver les valeurs nominales de l'armoire de type 4 et 6.

Legend	Leyenda	Légende
A. operator	A. operador	A. opérateur
B. ring nut (K2L, SK2L)	B. tuerca arillo (K2L, SK2L)	B. écrou de blocage (K2L, SK2L)
B1. ring nut (K1L, K3L, SK1L)	B1. tuerca arillo (K1L, K3L, SK1L)	B1. écrou de blocage (K1L, K3L, SK1L)
C. locking thrust washer	C. roldana de seguridad de bloqueo	C. rondelle de butée de verrouillage
D. trim washer	D. roldana del marco	D. rondelle de garniture
E. standard light module	E. módulo de luz estándar	E. module lumineux standard
E1. shallow depth light module	E1. módulo de luz de poca profundidad	E1. module lumineux de faible profondeur
F. compensating gaskets	F. empaques de compensación	F. joints de compensation
G. panel	G. panel	G. panneau
J. metal legend plate	J. placa leyenda metálica	J. plaque à légende en métal
K. plastic legend plate	K. placa leyenda de plástico	K. plaque à légende en plastique
L. alignment tab	L. muesca de alineamiento	L. languette d'alignement
M. ring nut wrench (K95)	M. llave para tuercas (K95)	M. clé pour écrou de blocage (K95)
N. clear plastic top (K1L, SK1L)	N. cubierta de plástico transparente (K1L, SK1L)	N. couvercle en plastique transparent (K1L, SK1L)
N1. metal top (K3L)	N1. cubierta de metal (K3L)	N1. couvercle en métal (K3L)
O. lens gasket	O. empaque del lente	O. joint de la lentille
P. lens	P. lente	P. lentille
Q. mushroom knob	Q. perilla tipo hongo	Q. bouton coup de poing

## Mounting / Montaje / Montage

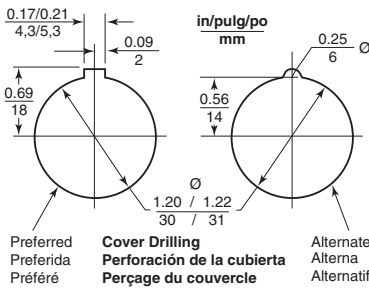

**Hole & Notch Punch**  
 Ø 31mm: Greenlee  
 knockout punch 60242  
 Push buttons also mount  
 in 1,20 (30.5) hole

**Dim.: in. / pulg / po (mm)**

**Punzonado y Muesca**  
 Ø 31mm: Punzonado de discos  
 removibles Greenlee 60242  
 Estos operadores también se  
 pueden montar en un agujero  
 de 1,20 (30,5)

**Poinçon et Encoche**  
 Ø 31 mm : Emporte-  
 pièce Greenlee 60242  
 Ces opérateurs se  
 montent aussi dans un  
 trou de 1,20 (30,5).

**Min. Centerline Spacing / Espacio min. al eje / Espacement min. à l'axe**

	Vertical	Horizontal
Without legend plate	1.56 (40)	2.25 (57)
Sin placa leyenda	1,56 (40)	2,25 (57)
Sans plaque à légende	1,56 (40)	2,25 (57)
With legend plate	<i>Consult the Digest.</i>	
Con placa leyenda	<i>Consultar el Compendiado.</i>	
Avec plaque à légende	<i>Consulter le Digest.</i>	

## Installation / Instalación / Installation

- ① - Install the contact blocks.  
 - Instalar los bloques de contacto.  
 - Installer les blocs de contact.

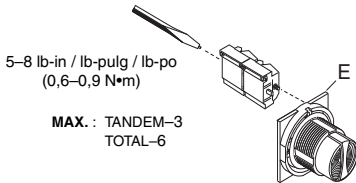

- ② - Select the number of gaskets (F).  
 - Seleccionar el número de empaques (F).  
 - Choisir le nombre de joints (F).

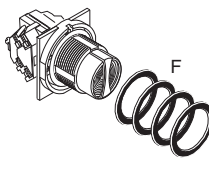

Panel thickness Espesor del panel Épaisseur du panneau	No. of gaskets No. de empaques Nombre de joints
1/16 (1,6)	4
1/8 (3,2)	3
3/16 (4,8)	2
1/4 (6,4)	1

- ③ - Mount onto the panel (G).  
 - Montar sobre el panel (G).  
 - Monter sur  
 le panneau (G).

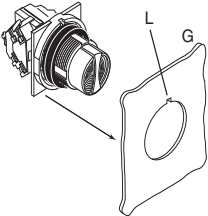

- ④ - Install the legend plate (J or K) or trim washer (D),  
 then the locking thrust washer (C).  
 - Instalar la placa leyenda (J o K) o roldana del  
 marco (D), luego la roldana de seguridad de  
 bloqueo (C).

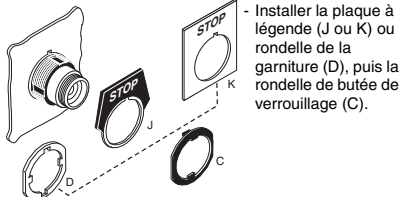

- Installer la plaque à  
 légende (J ou K) ou  
 rondelle de la  
 garniture (D), puis la  
 rondelle de butée de  
 verrouillage (C).

Legend Plate	Washer
Metal (J)	C only
Plastic (K)	C only
None	D and C
Placa leyenda	Roldana
De metal (J)	C solamente
De plástico (K)	C solamente
Ninguna	D y C
Plaque à légende	Rondelle
En métal (J)	C seulement
En plastique (K)	C seulement
Aucune	D et C

- ⑤ - Install the ring nut (B).  
 - Instalar la tuerca arillo (B).  
 - Installer l'écrou de  
 blocage (B).

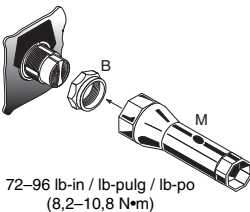

72-96 lb-in / lb-pulg / lb-po  
 (8,2-10,8 N·m)

- Finger tighten the color lens (P) or  
 mushroom knob (Q) to install or change.  
 - Apretar el lente de color (P) o la perilla  
 tipo hongo (Q) con los dedos para  
 instalar o cambiar.  
 - Serrer à la main la lentille de couleur  
 (P) ou le bouton coup de poing (Q) pour  
 l'installation ou le remplacement.

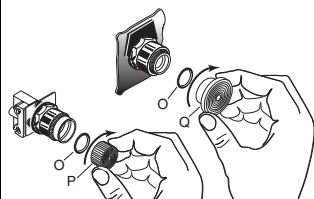

### CAUTION / PRECAUCION / ATTENTION

#### HAZARD OF EQUIPMENT DAMAGE

To prevent damage to operator assembly, do not  
 exceed 5 lb-in. (0.56 N·m).

**Failure to observe this precaution can result in  
 equipment damage.**

#### PELIGRO DE DAÑO AL EQUIPO

Para evitar daño al ensamble del operador, no  
 exceda 0,56 N·m (5 lb-pulg).

**El incumplimiento de esta precaución puede  
 causar daño al equipo.**

#### RISQUE DE DOMMAGES MATÉRIELS

Pour éviter d'endommager cet ensemble  
 d'opérateur, ne dépassez pas 0,56 N·m (5 lb-po).

**Si cette précaution n'est pas respectée, cela  
 peut entraîner des dommages matériels.**

Electrical equipment should be installed,  
 operated, serviced, and maintained only by  
 qualified personnel. No responsibility is assumed  
 by Schneider Electric for any consequences  
 arising out of the use of this material.

Schneider Electric USA, Inc.  
 8001 Knightdale Blvd.  
 Knightdale, NC 27545 USA  
 1-888-SquareD (778-2733)  
 www.schneider-electric.us

Solamente el personal de mantenimiento eléctrico  
 especializado deberá prestar servicios de mantenimiento  
 al equipo eléctrico. La Compañía no asume  
 responsabilidad alguna por las consecuencias emergentes  
 de la utilización de este material.

Importado en México por:  
 Schneider Electric México, S.A. de C.V.  
 Calz. J. Rojo Gómez 1121-A, Col. Gpe. del Moral  
 09300 México, D.F. Tel. 5804-5000  
 www.schneider-electric.com.mx

L'entretien du matériel électrique ne doit être  
 effectué que par du personnel qualifié. La Société  
 n'assume aucune responsabilité des  
 conséquences éventuelles découlant de  
 l'utilisation de ce matériel.

Schneider Electric Canada Inc.  
 5985 McLaughlin Road  
 Mississauga On, L5R 1B8  
 Tel: 1-800-565-6699  
 www.schneider-electric.ca