



DL100-23HA2101

Dx100

LONG-RANGE-DISTANZSENSOREN

SICK
Sensor Intelligence.



Abbildung kann abweichen



Bestellinformationen

Typ	Artikelnr.
DL100-23HA2101	1052697

Weitere Geräteausführungen und Zubehör → www.sick.com/Dx100

Technische Daten im Detail

Mechanik/Elektrik

Versorgungsspannung U_V	DC 18 V ... 30 V, Grenzwerte
Restwelligkeit	5 V _{SS} ¹⁾
Initialisierungszeit	Typ. 1,5 s ²⁾
Gehäusematerial	Aluminium/Zinkdruckguss
Anschlussart	Stecker, M12, SPEEDCON™-kompatibel
Anzeige	6-stelliges 5 x 7 Dot-Matrix-Display, LEDs
Gewicht	Ca. 800 g ... 1.600 g ³⁾
Stromaufnahme	Bei 24 V DC < 1.000 mA
Modulationsfrequenz	Fix
Schutzart	IP65
Schutzklasse	III

¹⁾ Darf U_V -Toleranzen nicht unter- oder überschreiten.

²⁾ Nach Reflektorverlust < 40 ms.

³⁾ Ohne Halterung: ca. 800 g, mit Halterung: ca. 1.600 g.

Performance

Messbereich	0,15 m ... 300 m, auf Reflexionsfolie „Diamond Grade“
Messobjekt	Reflektor
Auflösung	0,1 mm, 0,125 mm, 1 mm, 10 mm, 100 mm
Wiederholgenauigkeit	2 mm ¹⁾
Genauigkeit	± 3 mm ²⁾
Ansprechzeit	2 ms
Messzykluszeit	1 ms ³⁾
Ausgabezeit	1 ms, Messzyklus synchron auf SPS-Anfrage

¹⁾ Statistischer Fehler 1 σ , Umweltbedingungen konstant, min. Aufwärmzeit 10 min.

²⁾ Im Messbereich von 150 mm ... 180 mm kann die Genauigkeit bis zu ± 4 mm betragen.

³⁾ Messzyklus synchron auf SPS-Anfrage.

⁴⁾ Mittlere Lebensdauer: 100.000 h bei $T_U = +25$ °C.

Lichtsender	Laser, rot ⁴⁾
Laserklasse	2, entspricht 21 CFR 1040.10 und 1040.11 mit Ausnahme der Abweichungen gemäß „Laser Notice No. 50“ vom 24. Juni 2007 (IEC 60825-1:2014, EN 60825-1:2014)
Typ. Lichtfleckgröße (Distanz)	5 mm + (2 mm x Abstand in m)
Max. Fahrgeschwindigkeit	15 m/s
Beschleunigung (max.)	≤ 15 m/s ²
Heizung	✓

¹⁾ Statistischer Fehler 1 σ , Umweltbedingungen konstant, min. Aufwärmzeit 10 min.

²⁾ Im Messbereich von 150 mm ... 180 mm kann die Genauigkeit bis zu ± 4 mm betragen.

³⁾ Messzyklus synchron auf SPS-Anfrage.

⁴⁾ Mittlere Lebensdauer: 100.000 h bei $T_U = +25$ °C.

Schnittstellen

SSI	✓
Digitalausgang	
Anzahl	2 ¹⁾
Art	Gegentakt: PNP/NPN
Funktion	Distance: Distanzdigitalausgang; Speed: Geschwindigkeitsausgang; Service: Warnmeldung bei Alterung des Laseres, bei Unterschreiten des Dämpfungswertes (z.B. bei Verschmutzung, bei Über- oder Unterschreiten der zulässigen Geräteinnentemperatur, bei Plausibilitätsfehler des Messwertes, wenn Laser nicht betriebsbereit ist, wenn die Heizung eingeschaltet wird; Laser Off; Preset
Maximaler Ausgangsstrom I_A	≤ 100 mA ²⁾
Multifunktionseingang (MF)	1 x MF1 ³⁾

¹⁾ HIGH = > $U_V - 3$ V / LOW = < 2 V.

²⁾ Max. 100 nF / 20 mH.

³⁾ HIGH > 12 V / LOW < 3 V.

Umgebungsdaten

Elektromagnetische Verträglichkeit (EMV)	EN 61000-6-2, EN 61000-6-4 ¹⁾
Umgebungstemperatur Betrieb	-40 °C ... +55 °C, Betrieb mit Heizung ²⁾ -40 °C ... +75 °C, Betrieb mit Kühlgehäuse ²⁾
Umgebungstemperatur Lager	-40 °C ... +75 °C
Luftdruckeinfluss	0,3 ppm/hPa
Temperatureinfluss	1 ppm/K
Temperaturdrift	Typ. 0,1 mm/K
Typ. Fremdlichtunempfindlichkeit	≤ 100.000 lx
Mechanische Festigkeit	Schock: (EN 600 68-2-27) Sinus: (EN 600 68-2-6) Rauschen: (EN 600 68-2-64)

¹⁾ Dies ist eine Einrichtung der Klasse A. Diese Einrichtung kann im Wohnbereich Funkstörungen verursachen.

²⁾ Bei Temperaturen < -10 °C ist eine Warmlaufzeit von typ. 7 Minuten erforderlich.

Klassifikationen

ECl@ss 5.0	27270801
ECl@ss 5.1.4	27270801
ECl@ss 6.0	27270801

ECl@ss 6.2	27270801
ECl@ss 7.0	27270801
ECl@ss 8.0	27270801
ECl@ss 8.1	27270801
ECl@ss 9.0	27270801
ETIM 5.0	EC001825
ETIM 6.0	EC001825
UNSPSC 16.0901	41111613

Maßzeichnung (Maße in mm)

Maßzeichnung

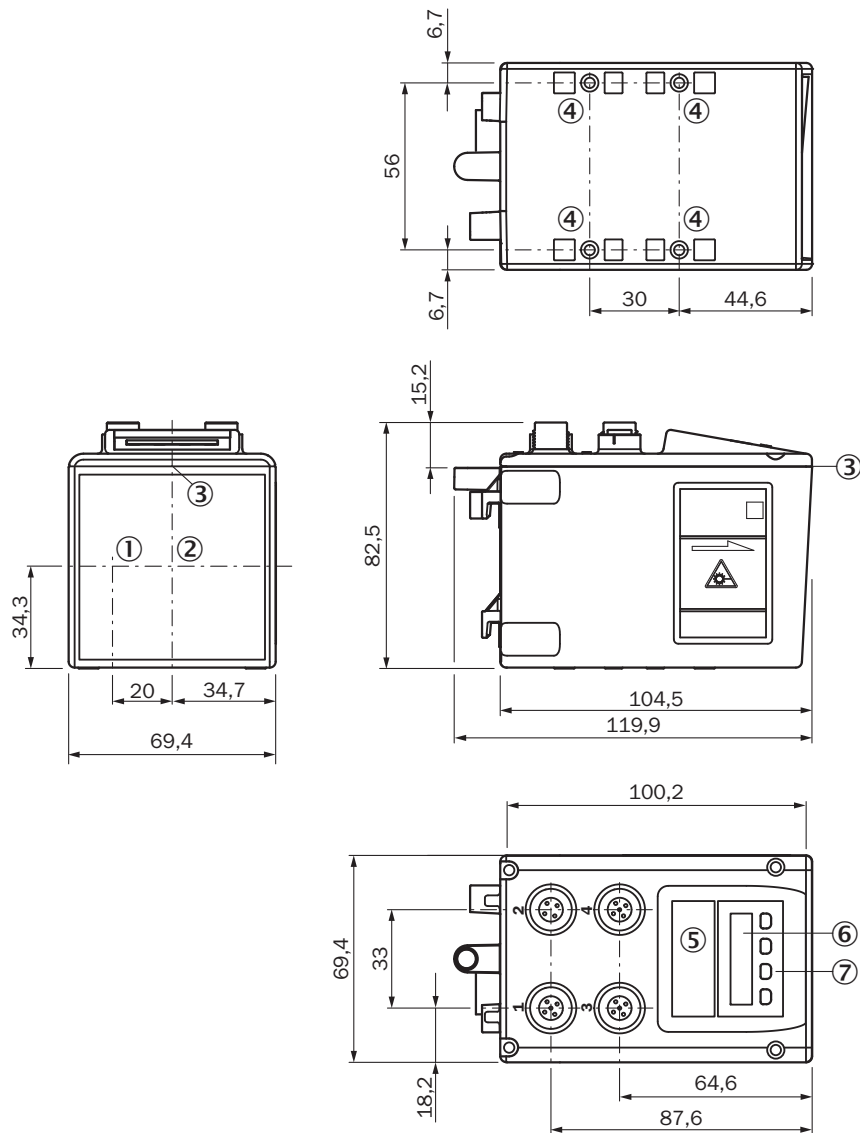

- ① Optikachse, Sender
- ② Optikachse, Empfänger
- ③ Gerätenuhlpunkt
- ④ Befestigungsgewinde M5
- ⑤ Status-LED [status]
- ⑥ Display
- ⑦ Bedienelemente

Anschlussart

Anschlussart Ethernet

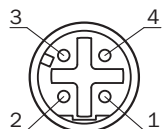

Anschlussart SSI/RS-422

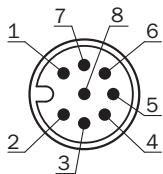

Anschlusschema

Anschlusschema SSI/RS-422

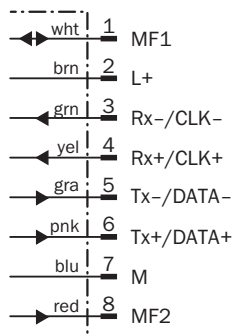

Anschlusschema Ethernet

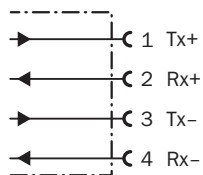

Einstellmöglichkeiten



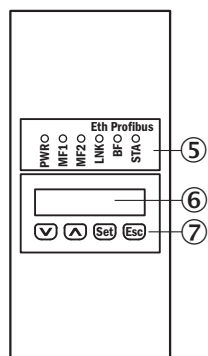



DL100-xxXXxx02



- ⑤ Status-LED [status]
- ⑥ Display
- ⑦ Bedienelemente

Empfohlenes Zubehör

Weitere Geräteausführungen und Zubehör → www.sick.com/Dx100

	Kurzbeschreibung	Typ	Artikelnr.
Klemm- und Ausrichthalterungen			
	Ausrichteinheit für Dx100, inkl. Befestigungsmaterial, Stahl, verzinkt	BEF-AH-DX100	2058653
Steckverbinder und Leitungen			
	Kopf A: Dose, M12, 8-polig, gerade Kopf B: loses Leitungsende Leitung: PUR, halogenfrei, geschirmt, 5 m	YF2A68-050XXXXLEAX	6032449
	Kopf A: Stecker, M12, 4-polig, gerade, D-kodiert Kopf B: Stecker, RJ45, 8-polig, gerade Leitung: PROFINET, PUR, halogenfrei, geschirmt, 5 m	SSL-2J04-G05MZ	6035389
Reflektoren			
	Reflektorplatte, Reflexionsfolie „Diamond Grade“, 330 mm x 330 mm, Material Grundplatte: Aluminium, anschraubbar, 4 Loch Befestigung	PL240DG	1017910
	Reflektorplatte, Reflexionsfolie „Diamond Grade“, 665 mm x 665 mm, Material Grundplatte: Aluminium, anschraubbar, 4 Loch Befestigung	PL560DG	1016806
Sets und Kits			
	Zubehör-Kit zur Umrüstung von DME3000 SSI/RS-422 auf Dx100 SSI/RS-422	DME3000 Dx100 SSI/RS-422 Ablösekit	2065223
	Zubehör-Kit zur Umrüstung von DME4000/5000 SSI/RS-422 auf Dx100 SSI/RS-422	DME4000/5000 Dx100 SSI/RS-422 Ablösekit	2065221

Empfohlene Services

Weitere Services → www.sick.com/Dx100

	Typ	Artikelnr.
Gewährleistungsverlängerung		
<ul style="list-style-type: none"> • Produktbereich: Identifikationslösungen, Vision, Distanzsensoren, Mess- und Detektionslösungen • Leistungsumfang: Die Leistungen entsprechen dem Umfang der gesetzlichen Herstellergewährleistung (Allgemeine Einkaufsbedingungen SICK), Langfristiger Schutz für einen kalkulierbaren Einmalbetrag. • Dauer: Fünf Jahre Gewährleistung ab Kaufdatum. 	Gewährleistungsverlängerung fünf Jahre	1680671

SICK AUF EINEN BLICK

SICK ist einer der führenden Hersteller von intelligenten Sensoren und Sensorlösungen für industrielle Anwendungen. Ein einzigartiges Produkt- und Dienstleistungsspektrum schafft die perfekte Basis für sicheres und effizientes Steuern von Prozessen, für den Schutz von Menschen vor Unfällen und für die Vermeidung von Umweltschäden.

Wir verfügen über umfassende Erfahrung in vielfältigen Branchen und kennen ihre Prozesse und Anforderungen. So können wir mit intelligenten Sensoren genau das liefern, was unsere Kunden brauchen. In Applikationszentren in Europa, Asien und Nordamerika werden Systemlösungen kundenspezifisch getestet und optimiert. Das alles macht uns zu einem zuverlässigen Lieferanten und Entwicklungspartner.

Umfassende Dienstleistungen runden unser Angebot ab: SICK LifeTime Services unterstützen während des gesamten Maschinenlebenszyklus und sorgen für Sicherheit und Produktivität.

Das ist für uns „Sensor Intelligence.“

WELTWEIT IN IHRER NÄHE:

Ansprechpartner und weitere Standorte → www.sick.com