

STL(Z) 1550 VERTIKAL

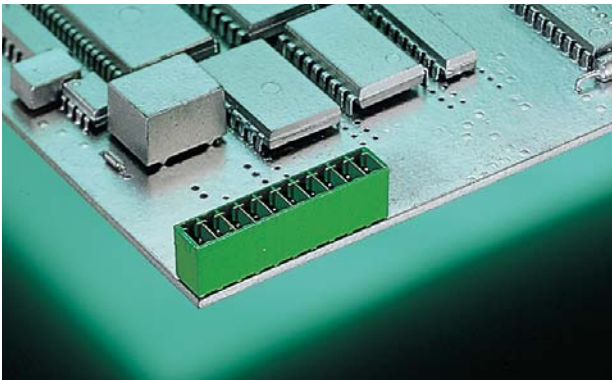

**STL(Z) 1550/.. G - 3.5 (3.81) - V - GRÜN**

2-20 polig, Rastermaß 3,5 mm oder 3,81 mm  
Gewünschte Polzahl bitte einsetzen bei ..

Bestellbeispiel s. Seite 11

STL(Z) 1550 HORIZONTAL

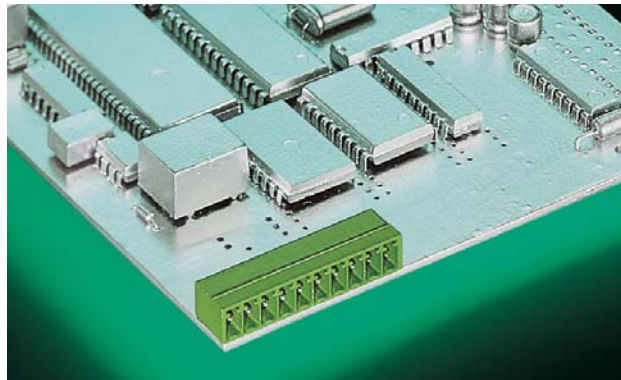



**STL(Z) 1550/.. G - 3.5 (3.81) - H - GRÜN**



2-20 polig, Rastermaß 3,5 mm oder 3,81 mm  
Gewünschte Polzahl bitte einsetzen bei ..

Bestellbeispiel s. Seite 11

**Bemessungsdaten:**

		
Nennspannung	300 V	160 V
Nennstrom	8 A	9 A (T60)
Überspannungskategorie		III
Bemessungs-Stoßspannung / Verschmutzungsgrad	2,5 kV/3	

**Bemessungsdaten:**

		
Nennspannung	300 V	160 V
Nennstrom	8 A	9 A (T60)
Überspannungskategorie		III
Bemessungs-Stoßspannung / Verschmutzungsgrad	2,5 kV/3	

<b>Maße</b>	
Rastermaß	3,5 mm (3,81 mm)
Bohrlochdurchmesser	1,2 mm
<b>Werkstoffe</b>	
Isolierstoff	PA
Brennbarkeitsklasse	UL94 V-0
Temperaturbereich	-30°C/+105°C
Kontaktstift	Cu
<b>Farbe</b>	
grün	RAL 6018

<b>Maße</b>	
Rastermaß	3,5 mm (3,81 mm)
Bohrlochdurchmesser	1,2 mm
<b>Werkstoffe</b>	
Isolierstoff	PA
Brennbarkeitsklasse	UL94 V-0
Temperaturbereich	-30°C/+105°C
Kontaktstift	Cu
<b>Farbe</b>	
grün	RAL 6018

**STL(Z) 1550 VERTIKAL**

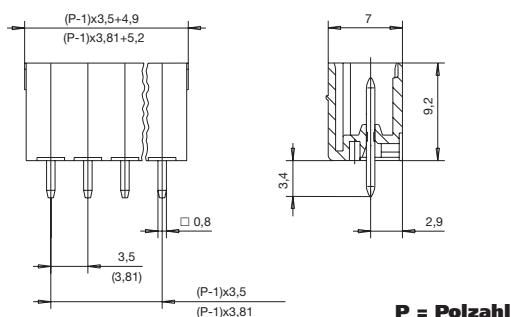

**STL(Z) 1550 HORIZONTAL**

