

BR 082 095

PremiumLine Körper-Notdusche, für Wandmontage Aufputz

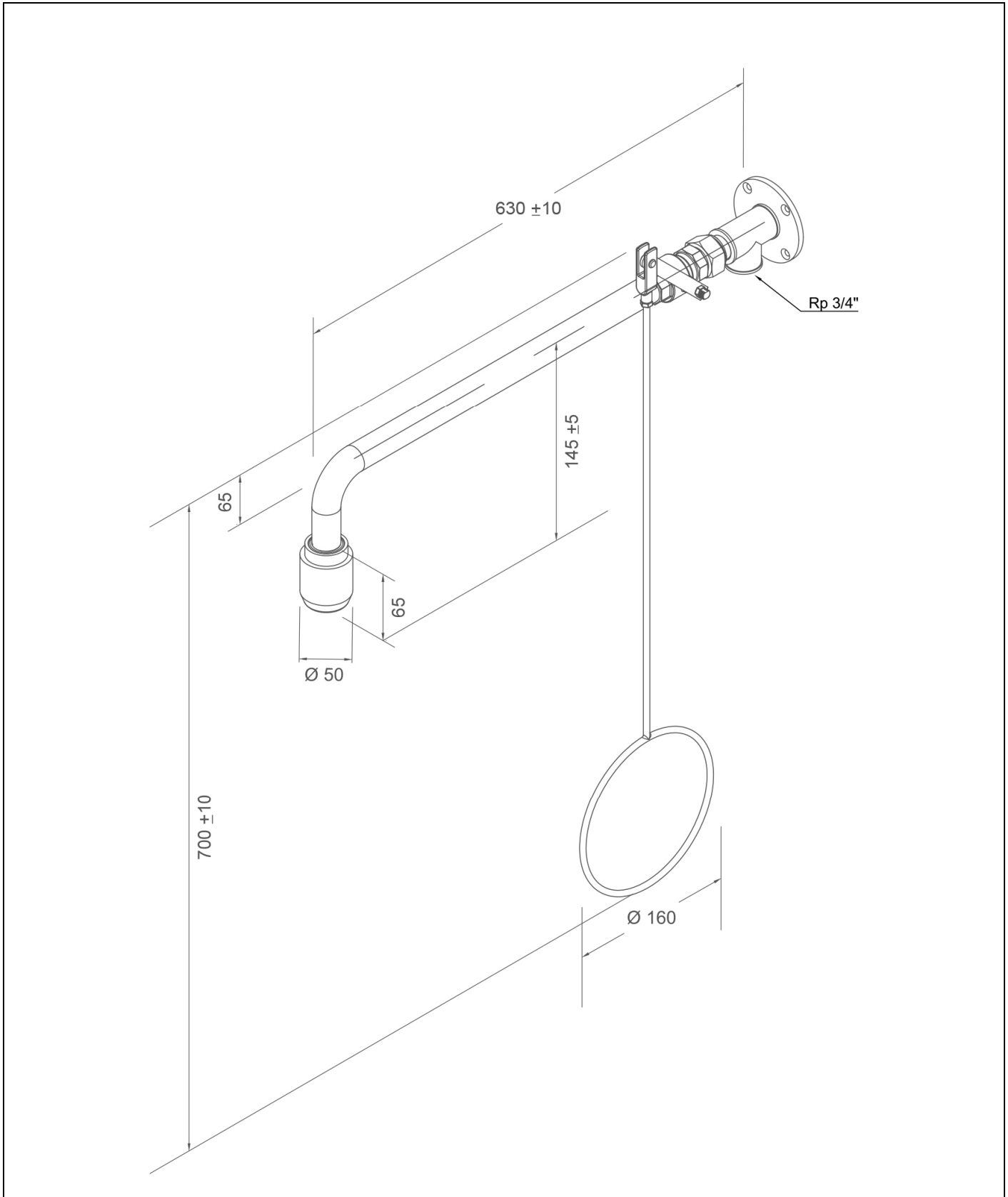

Technische Beschreibung

PremiumLine Körper-Notdusche, für Wandmontage Aufputz

- Wandflansch mit 4 Befestigungsbohrungen aus Edelstahl, poliert, Wasseranschluss 3/4-Zoll-IG
- Verbindungsstück aus Edelstahl, für eine schnelle Montage vor Ort und einfache Ausrichtung des Duscharms
- Kugelhahn 3/4-Zoll aus Edelstahl, mit Schnellmontagesystem und Zugstangenbetätigung, DIN-DVGW geprüft und zugelassen
- Zugstange mit Ringgriff aus Edelstahl, poliert, Länge 700 mm
- Wandduscharm 3/4-Zoll aus Edelstahl, poliert, Ausladung 630 mm
- integrierter automatischer Mengenregulator 50 Liter / Minute für ein normgerechtes Strahlbild bei einem vorgegebenen Arbeitsbereich von 1,5 bis 3 bar Fließdruck
- Hochleistungsduschkopf aus Edelstahl, poliert, mit verbessertem Strahlbild, korrosionsbeständig, weitestgehend verkalkungs- und wartungsfrei, sehr robust, selbst entleerend
- Hinweisschild für Körper-Notdusche nach DIN EN ISO 7010 und ASR A1.3, selbstklebende PVC-Folie, Abmessungen 150 x 150 mm, Erkennungsweite 15 Meter
- Anbringungshöhe 2345 mm (± 100 mm)
- gemäß BGI/GUV-I 850-0, DIN 1988 und DIN EN 1717
- gemäß ANSI Z358.1-2014, DIN EN 15154-1:2006 und DIN EN 15154-5:2019
- DIN-DVGW geprüft und zugelassen

Fabrikat: B-SAFETY oder gleichwertig
 Artikel-Nr.: BR 082 095

Technische Daten

| | |
|------------------|--------------------|
| Material: | Edelstahl |
| Oberfläche: | poliert |
| Ausladung: | 630 mm |
| Anbringungshöhe: | 2345 mm (± 100 mm) |
| Betriebsdruck: | 1,5 bis 3 bar |
| Volumenstrom: | 50 Liter / Minute |
| Wasseranschluss: | 3/4-Zoll-IG |

Normenkonformität

- DIN EN 15154-1:2006
- DIN EN 15154-5:2019
- ANSI Z358.1-2014

Zulassungen

- DIN-DVGW, NW-0416CL0425
- GOST-R, Zertifikats-Nr. 0615463









Material-Übersicht

| Material-Übersicht | Material | Materialbezeichnung |
|-------------------------------------|----------------|---------------------|
| Hochleistungsduschkopf: | Edelstahl | 1.4401 |
| Kugelhahn: | Edelstahl | 1.4408 |
| Mengenregulator: | Kunststoff POM | - |
| Verrohrung: | Edelstahl | 1.4401 |
| Zugstange mit Ringgriff: | Edelstahl | 1.4401 |
| Wandflansch: | Edelstahl | 1.4401 |
| Hinweisschild für Körper-Notdusche: | PVC-Folie | - |

www.b-safety.com

| Produktübersicht | |
|--------------------------|---|
| BR 082 095 | Volumenstrom 50 Liter / Minute (Gefährdungsklasse I gemäß DIN EN 15154-5:2019) |
| BR 082 095 / 75L | Volumenstrom 75 Liter / Minute (Gefährdungsklasse II gemäß DIN EN 15154-5:2019) |
| BR 082 095 / 110L | Volumenstrom 110 Liter / Minute (Gefährdungsklasse III gemäß DIN EN 15154-5:2019) |

Zubehör für Körper-Notduschen

| Produktübersicht | Ausführung | Material | Wasseranschluss | Wasserabgang | Artikel-Nr. |
|---|--|-----------------------|---------------------------|---------------------------|-------------------|
|  | ClassicLine Hinweisschild für Notduschen, inkl. Befestigungsmaterial zur Montage auf dem Duscharm. Abmessungen (B x H): 150 x 150 mm | Kunststoff | - | - | BR 870 150 |
|  | Seilauslösung für am Boden liegende Verletzte, zusätzlich zur Zugstange. | Edelstahl, Kunststoff | - | - | BR 082 200 |
|  | Behindertengerechte Zugstange mit doppeltem Ringgriff, grün. Länge: 1150 mm | Stahl | - | - | BR 082 300 |
| | Behindertengerechte Zugstange mit doppeltem Ringgriff, Edelstahl. Länge: 1150 mm | Edelstahl | - | - | BR 082 350 |
|  | Service-Absperrung für Augenduschen und Notduschen mit demontierbarem Auslösehebel. | Edelstahl | 3/4-Zoll-IG | 3/4-Zoll-IG | BR 830 955 |
|  | Thermostatmischventil für Augenduschen und Notduschen, Einstellbereich 20 - 43°C, Verbrühungsschutz 43°C, Volumenstrom ca. 60 l/min bei 2 bar Fließdruck. | Messing | 3/4-Zoll-AG und 1-Zoll-AG | 3/4-Zoll-AG und 1-Zoll-AG | BR 710 950 |
|  | Strömungswächter für Augenduschen und Notduschen, Schutzart IP 65, elektrischer Anschluss über 1,5 m Kabel. | Messing | 3/4-Zoll-IG | 3/4-Zoll-IG | BR 710 800 |
|  | Notfallsensor für Körper-Notdusche, komplett vormontiert an Dusche. EX-Zone 1 & 2. | Kunststoff | - | - | BR 830 400 |
|  | ClassicLine Alarmsystem für Augenduschen & Notduschen mit Sirene-/Blitzlicht Kombination. Fertig verdrahtete Anschlussbox inklusive Relais-Schaltung. Elektrischer Anschluss: 230 V - 50 Hz | Kunststoff | - | - | BR 015 800 |