

brennenstuhl®

Chip LED-Leuchte mit Stativ Chip LED Light with Tripod

(DE)	Bedienungsanleitung	2
(GB)	Operating Instructions	5
(FR)	Mode d'emploi	8
(NL)	Handleiding	11
(IT)	Manuale di istruzioni.....	14
(SE)	Bruksanvisning	17
(ES)	Manual de instrucciones.....	20
(PL)	Instrukcja obsługi	23
(CZ)	Návod k obsluze	26
(HU)	Használati útmutató.....	29
(TR)	Kullanım talimatı.....	32
(FI)	Käyttöohje	35
(GR)	Οδηγίες χρήσης.....	38
(RU)	Руководство по эксплуатации.....	41
(PT)	Manual de instruções	44
(EE)	Kasutusjuhend	47
(SK)	Návod na používanie.....	50
(SI)	Navodilo za uporabo	53
(LT)	Ekspluatavimo instrukcija	56
(LV)	Lietošanas instrukcija.....	59

DE Bedienungsanleitung Chip LED-Leuchte mit Stativ

Achtung: Lesen Sie vor der Montage der Leuchte diese Gebrauchsanweisung bitte aufmerksam durch und bewahren Sie sie anschließend gut auf!

TECHNISCHE DATEN

Typ:	SL CN 150 IP65, SL CN 150 IP65 GB
Schutzklasse:	I
Schutzart:	IP65
Nennspannung:	220–240 V~ 50 Hz (SL CN 150 IP65) 110 V~ 50/60 HZ (SL CN 150 IP65 GB)
Leistung:	50 W (1 x 50 W)
Kabel:	5 m H07RN-F3G1,0
Maße Schutzabdeckung:	281,5 x 231 x 4 mm
Stativ:	ausziehbar von 0,80 m – max. 1,62 m

Diese Hochleistungs-LED-Leuchte ist für Beleuchtungszwecke im Innen- und Außenbereich geeignet. Die Chip LED-Leuchte mit Stativ wird anschlussfertig mit Anschlussleitung und Schutzkontaktstecker geliefert.

Hinweis: Die Leuchte ist stufenlos in waagerechter Lage innerhalb des Schwenkbereichs verstellbar und mit den Stellschrauben fest arretierbar.

SICHERHEITSHINWEISE

1. Diese Leuchte darf ohne alle ordnungsgemäß angebrachten Dichtungsringe nicht benutzt werden!
2. LED-Leuchten sind extrem hell. Blicken Sie unter keinen Umständen in den Lichtstrahl der LED Leuchten, da dies bleibende Schäden an den Augen verursachen kann.
3. Eine zerstörte Schutzabdeckung muss vor weiterer Benutzung der Leuchte durch eine Original Brennenstuhl Schutzabdeckung ersetzt werden.

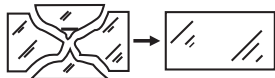

4. Wenn die Netzanschlussleitung der Leuchte beschädigt wird, muss sie durch eine qualifizierte Fachkraft ersetzt werden, um Gefährdungen zu vermeiden.
5. Stellen Sie sicher, dass das Stativ einen sicheren und stabilen Stand hat. Achten Sie darauf, dass das Kabel nicht gequetscht oder anderweitig beschädigt wird.

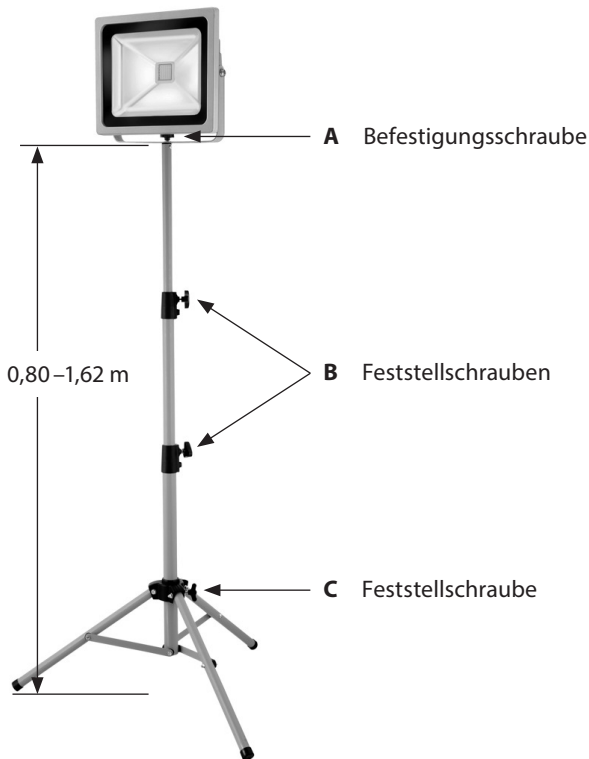
MONTAGE DER LED-LEUCHTE AUF DEM STATIV

Feststellschraube (C) lösen. Die Standfüße vollständig ausklappen.
Anschließend die Feststellschraube (C) wieder anziehen.

Die LED-Leuchte mit Hilfe der Befestigungsschraube (A) am mittleren Loch des Befestigungsbügels auf dem Stativ befestigen.

Um die Stativhöhe zu ändern, lösen Sie die Feststellschrauben (B). Das Stativ bis zur gewünschten Höhe ausziehen und die Feststellschrauben (B) wieder anziehen.

WARTUNG UND REINIGUNG

Die Wartung darf nur von einem qualifizierten Elektriker durchgeführt werden.

ACHTUNG: Die LED-Leuchte enthält keine Komponenten, die gewartet werden müssen. Die LED-Lichtquelle kann nicht ersetzt werden. Falls nötig muss die gesamte Leuchte ausgetauscht werden.

Verwenden Sie keine Lösungsmittel, ätzende Reinigungsmittel oder ähnliches. Benutzen Sie zur Reinigung nur ein trockenes oder leicht angefeuchtetes Tuch.

**Elektrogeräte umweltgerecht entsorgen!****Elektrogeräte gehören nicht in den Hausmüll!**

Gemäß Europäischer Richtlinie 2012/19/EU über Elektro- und Elektronikaltgeräte müssen verbrauchte Elektrogeräte getrennt gesammelt und einer umweltgerechten Wiederverwertung zugeführt werden.

Möglichkeiten zur Entsorgung des ausgedienten Geräts erfahren Sie bei Ihrer Gemeinde- oder Stadtverwaltung.

Adressen

Hugo Brennenstuhl GmbH & Co. KG
Seestraße 1 – 3 · 72074 Tübingen · Germany

H. Brennenstuhl S.A.S.
5 rue de l'Artisanat · F-67460 Souffelweyersheim

lectra-t ag
Blegistrasse 13 · CH-6340 Baar

www.brennenstuhl.com

GB Operating Instructions Chip LED Light with Tripod

Please note: Please read these instructions carefully prior to mounting the light and store them in a safe location afterwards!

SPECIFICATIONS

Model:	SL CN 150 IP65, SL CN 150 IP65 GB
Protection class:	I
Type of protection:	IP65
Nominal voltage:	220 – 240 V~ 50 Hz (SL CN 150 IP65) 110 V~ 50/60 HZ (SL CN 150 IP65 GB)
Output:	50 W (1 x 50 W)
Cable:	5 m H07RN-F3G1,0
Protective cover dimensions:	281.5 x 231 x 4 mm
Tripod:	extendable from 0.80 m – max. 1.62 m

The heavy-duty LED light is suitable for indoor and outdoor lighting applications. The chip LED light with tripod is wired ready for connection and comes with a connecting cable and a safety plug.

Note: The light is continuously horizontally adjustable within its pivoting range and can be locked in position using the locking screws.

SAFETY NOTES

1. Do not use this light without properly attached gaskets!
2. LED lights are extremely bright! Avoid looking straight into an LED light beam, as doing so could result in irreversible eye damage.
3. Damaged protective covers must be replaced with an original Brennenstuhl protective cover before the light can be used again.

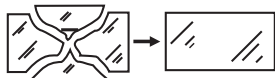

4. If the mains supply cable of the light is damaged it must be replaced by a qualified technician in order to avoid risks.
5. Make sure the tripod is securely placed and stable. Make sure the cable is not crimped or otherwise damaged.

MOUNTING THE LED LIGHT ON THE TRIPOD

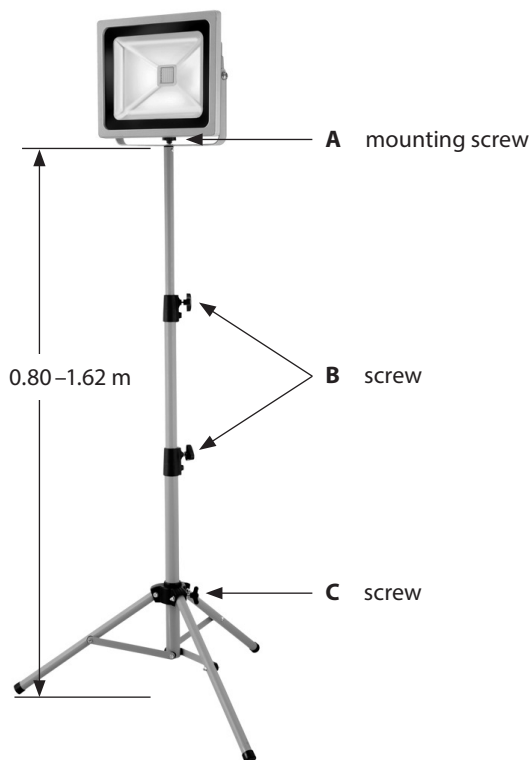

Loosen screw (C). Unfold the feet of the tripod. Re-tighten screw (C).

Attach the LED light to the tripod with mounting screw (A), using the centre hole of the mounting bracket.

To adjust the height of the tripod, loosen screw (B). Expand the tripod to the desired height and re-tighten screw (B).

MAINTENANCE AND CLEANING

All maintenance work must be carried out by a qualified electrician.

PLEASE NOTE: The LED light does not contain parts that need servicing. The LED light source cannot be replaced. If necessary, replace the entire light.

Do not use solvents, corrosive cleaners or the like. Use a dry or slightly moist cloth for cleaning ONLY.



Dispose of electrical devices in an environmentally responsible manner!
Do not dispose of electrical devices with household rubbish!

In accordance with Directive 2012/19/EU on waste electrical and electronic equipment, used electrical equipment must be collected separately and reused or recycled in an environmentally responsible manner.

Please contact your local authorities for available disposal options for your worn-out device.

Addresses

Hugo Brennenstuhl GmbH & Co. KG
Seestraße 1 – 3 · 72074 Tübingen · Germany

H. Brennenstuhl S.A.S.
5 rue de l'Artisanat · F-67460 Souffelweyersheim

lectra-t ag
Blegistrasse 13 · CH-6340 Baar

www.brennenstuhl.com

(FR) Mode d'emploi **Projecteur LED Chip avec pied**

Attention : lisez bien attentivement et entièrement ce mode d'emploi avant de monter le projecteur et conservez-le bien !

CARACTÉRISTIQUES TECHNIQUES

Type :	SL CN 150 IP65, SL CN 150 IP65 GB
Classe de protection :	I
Type de protection :	IP65
Tension nominale :	220 – 240 V~ 50 Hz (SL CN 150 IP65) 110 V~ 50/60 HZ (SL CN 150 IP65 GB)
Puissance :	50 W (1 x 50 W)
Câble :	5 m H07RN-F3G1,0
Dimensions couvercle de protection :	281,5 x 231 x 4 mm
Pied :	avec rallonges de 0,80 m – max. 1,62 m

Ce projecteur LED haute-performance convient pour l'éclairage à l'intérieur et à l'extérieur. Le projecteur LED Chip avec pied est livré prêt au montage avec un cordon d'alimentation et une fiche secteur de sécurité.

Remarque : Le projecteur est réglable horizontalement en continu dans le domaine de rotation et peut être bloqué fermement avec les vis de réglage.

CONSIGNES DE SÉCURITÉ

1. Ce projecteur ne doit pas être utilisé sans toutes les bagues d'étanchéité installées de manière réglementaire.
2. Les projecteurs LED sont extrêmement lumineux. Ne regardez en aucune circonstance dans le rayon lumineux des projecteurs LED, car cela pourrait provoquer endommager les yeux de manière permanente.
3. Un couvercle de protection détruit doit être remplacé par un couvercle de protection Brennenstuhl d'origine avant de poursuivre l'utilisation du projecteur.

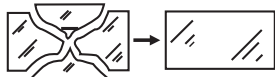

4. Si le cordon d'alimentation secteur du projecteur est endommagé, il doit être remplacé par un personnel qualifié pour éviter des mises en danger.
5. Assurez-vous que le pied est positionné de manière sûre et stable. Veillez à ce que le câble ne soit pas écrasé ou endommagé autrement.

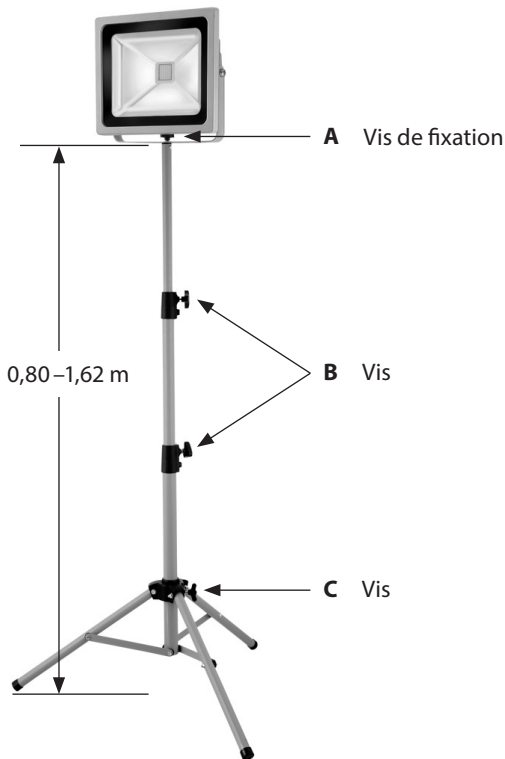
MONTAGE DU PROJECTEUR LED SUR LE PIED

Desserrer la vis (C). Déplier les pieds complètement. Ensuite, resserrer la vis (C).

Fixer le projecteur LED sur le pied à l'aide de la vis de fixation (A) sur le trou situé au milieu de l'anse de fixation.

Pour changer la hauteur du pied, desserrer la vis (B). Tirer le pied jusqu'à la hauteur souhaitée et resserrer la vis (B).

MAINTENANCE ET NETTOYAGE

La maintenance ne doit être exécutée que par un électricien qualifié.

ATTENTION : Le projecteur LED ne contient aucun composant nécessitant une maintenance. La source de lumière LED ne peut pas être remplacée. Si nécessaire, l'ensemble du projecteur doit être remplacé.

N'utilisez aucun solvant, nettoyeur corrosif ou similaire. Pour le nettoyage, utilisez seulement un chiffon sec ou légèrement humide.



**Jetez les appareils électriques conformément aux impératifs écologiques !
Ne jetez pas les appareils électriques dans les ordures ménagères !**

Conformément à la directive européenne 2012/19/EU sur les vieux appareils électriques et électroniques, les appareils électriques usés doivent être collectés séparément et transportés dans un centre de recyclage conforme aux impératifs écologiques.

Vous obtiendrez des informations sur les possibilités d'élimination de l'appareil usé auprès de l'administration de votre commune ou municipalité.

Adresses

Hugo Brennenstuhl GmbH & Co. KG
Seestraße 1 – 3 · 72074 Tübingen · Germany

H. Brennenstuhl S.A.S.
5 rue de l'Artisanat · F-67460 Souffelweyersheim

lectra-t ag
Blegistrasse 13 · CH-6340 Baar

www.brennenstuhl.com

(NL) Handleiding Chip-LED-lamp met statief

Let op: lees voordat u de lamp monteert deze handleiding zorgvuldig door en bewaar ze!

TECHNISCHE GEGEVENS

Type:	SL CN 150 IP65, SL CN 150 IP65 GB
Veiligheids categorie:	I
Beschermingsklasse:	IP65
Nominale spanning:	220 – 240 V~ 50 Hz (SL CN 150 IP65) 110 V~ 50/60 HZ (SL CN 150 IP65 GB)
Vermogen:	50 W (1 x 50 W)
Kabel:	5 m H07RN-F3G1,0
Afmetingen veiligheidsplaat:	281,5 x 231 x 4 mm
Statief:	verstelbaar van 0,80 m tot max. 1,62 m

Deze krachtige LED-lamp is bedoeld voor verlichtingsdoeleinden binnenshuis en buitenshuis. De Chip-LED-lamp met statief wordt aansluitingsklaar – met aansluitleiding en veiligheidsstekker – geleverd.

Tip: u kunt de lamp traploos en horizontaal verschuiven binnen in het zwenkbereik en vervolgens vastzetten met behulp van borgmoeren.

VEILIGHEIDSAANWIJZINGEN

1. Gebruik deze lamp niet zonder correct gemonteerde dichtingsring!
2. LED-lampen zijn uiterst helder. Kijk nooit in de lichtbundel van de LED-lamp, want dit kan blijvende schade aan de ogen veroorzaken.
3. Vervang een kapotte veiligheidsplaat met een originele Brennenstuhl-veiligheidsplaat voordat u de lamp opnieuw gebruikt.

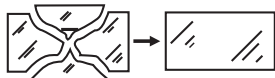

4. Bij een kapotte voedingskabel moet deze worden vervangen door een erkend vakman, om gevaar te voorkomen.
5. Controleer of het statief veilig en stabiel staat. Zorg ervoor dat de kabel niet geklemd raakt of op een andere manier beschadigd raakt.

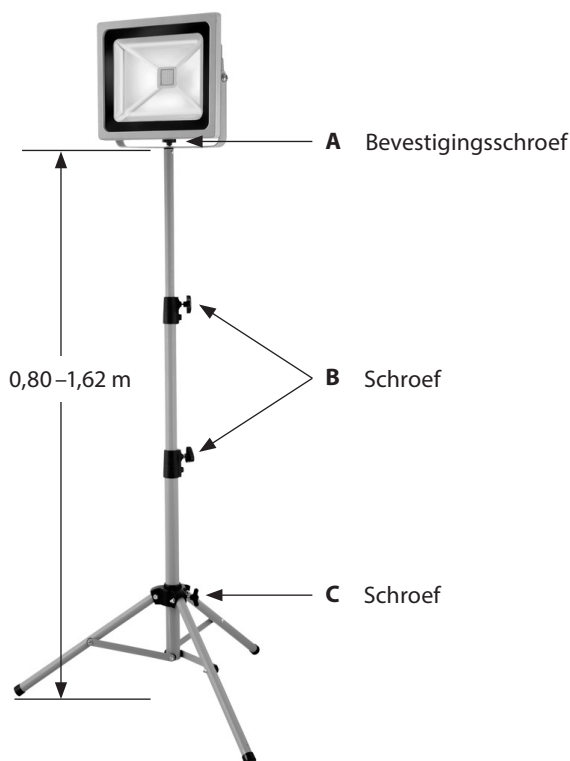
DE LED-LAMP OP HET STATIEF MONTEREN

Schroef (C) losdraaien. De voet volledig openklappen. De schroef (C) opnieuw vastdraaien.

De LED-lamp met behulp van de bevestigingsschroef (A) op het middelste schroefgat van de bevestigingsbeugel op het statief bevestigen.

Om de hoogte van het statief te wijzigen, draait u de schroef (B) linksom, zodat ze opengaat. Trek het statief tot de gewenste hoogte eruit en draai de schroef (B) rechtsom vast.

ONDERHOUD EN REINIGING

Het onderhoud mag alleen door een erkend elektricien worden uitgevoerd.

OPMERKING: de LED-lamp bevat geen componenten die moeten worden onderhouden. De LED-lichtbron kan niet worden vervangen. Indien nodig moet de volledige lamp worden vervangen.

Gebruik geen oplosmiddelen, bijtende reinigingsmiddelen of gelijksoortige middelen. Gebruik voor het schoonmaken van de lamp alleen een droge of lichtjes bevochtigde doek.

**Elektrische apparaten milieuvriendelijk vernietigen!****Elektrische apparaten behoren niet bij het huisvuil!**

Volgens Europese richtlijn 2012/19/EU voor elektrische en elektronische apparaten moeten gebruikte elektrische apparaten gescheiden worden ingezameld en op milieuvriendelijke wijze worden afgevoerd.

Voor mogelijkheden over vernietiging van afgedankte apparaten kunt u informeren bij uw gemeente of stadsbestuur.

Adressen

Hugo Brennenstuhl GmbH & Co. KG
Seestraße 1 – 3 · 72074 Tübingen · Germany

H. Brennenstuhl S.A.S.
5 rue de l'Artisanat · F-67460 Souffelweyersheim

lectra-t ag
Blegistrasse 13 · CH-6340 Baar

www.brennenstuhl.com

IT Manuale di istruzioni Lampada a chip LED con stativo

Attenzione Prima di montare la lampada, leggere attentamente le presenti istruzioni per l'uso e conservarle poi in modo idoneo.

DATI TECNICI

Modello:	SL CN 150 IP65, SL CN 150 IP65 GB
Classe di protezione:	I
Tipo di protezione:	IP65
Tensione nominale:	220 – 240 V~ 50 Hz (SL CN 150 IP65) 110 V~ 50/60 HZ (SL CN 150 IP65 GB)
Potenza:	50 W (1 x 50 W)
Cavo:	5 m H07RN-F3G1,0
Dimensioni copertura protettiva:	281,5 x 231 x 4 mm
Stativo:	estraibile da 0,80 m a massimo 1,62 m

La presente lampada a LED ad alta potenza è adatta all'impiego quale fonte di illuminazione in ambienti interni ed esterni. La lampada a chip LED con stativo viene fornita pronta per l'allacciamento con cavo di allacciamento e spina con contatto di terra.

Avvertenza: La lampada è regolabile in continuo in posizione orizzontale entro il campo di rotazione e può essere bloccata saldamente con le viti di registro.

INDICAZIONI DI SICUREZZA

1. Questa lampada non può essere utilizzata senza tutte le guarnizioni regolarmente applicate!
2. Le lampade a LED sono estremamente luminose. Non guardare mai, per nessun motivo, nel fascio luminoso delle lampade a LED, perché ciò potrebbe causare danni permanenti alla vista.
3. Una copertura protettiva rotta deve essere sostituita con una copertura originale Brennenstuhl prima di continuare a utilizzare la lampada.

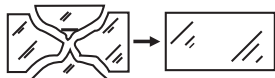

4. Qualora il cavo di allacciamento alla rete della lampada si danneggi, è necessario farlo sostituire da personale specializzato, per evitare pericoli.
5. Accertarsi che lo stativo sia in posizione sicura e stabile. Verificare che il cavo non sia schiacciato o altrimenti danneggiato.

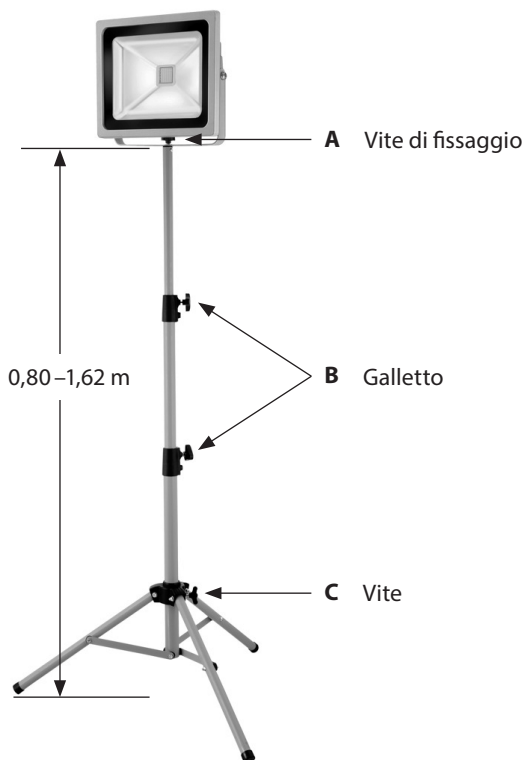
MONTAGGIO DELLA LAMPADA A LED SULLO STATIVO

Allentare la vite (C). Estendere completamente i piedini. Serrare poi di nuovo la vite (C).

Con l'ausilio della vite di fissaggio (A) fissare la lampada a LED al foro centrale della staffa di fissaggio sullo stativo.

Per modificare l'altezza dello stativo ruotare il galletto (B) in senso antiorario, in modo da allentarlo. Estrarre lo stativo fino all'altezza desiderata e serrare di nuovo il galletto in senso orario.

MANUTENZIONE E PULIZIA

La manutenzione può essere eseguita solo da un elettricista specializzato.

ATTENZIONE: La lampada a LED non contiene componenti che necessitano di manutenzione. La fonte luminosa a LED non può essere sostituita. In caso di necessità, occorre sostituire l'intera lampada.

Non utilizzare solventi, detergenti corrosivi o similari. Per la pulizia, servirsi unicamente di un panno asciutto o leggermente inumidito.

**Smaltire gli apparecchi elettrici in modo ecocompatibile!****Gli apparecchi elettrici non devono essere messi con i rifiuti domestici!**

Conformemente alla Direttiva Europea 2012/19/EU sugli apparecchi elettrici ed elettronici gli apparecchi elettrici usati devono essere raccolti separatamente e riciclati in modo ecocompatibile.

Si possono richiedere le modalità di smaltimento dell'apparecchio inutilizzato presso la propria amministrazione comunale o cittadina.

Indirizzi

Hugo Brennenstuhl GmbH & Co. KG
Seestraße 1 – 3 · 72074 Tübingen · Germany

H. Brennenstuhl S.A.S.
5 rue de l'Artisanat · F-67460 Souffelweyersheim

lectra-t ag
Blegistrasse 13 · CH-6340 Baar

www.brennenstuhl.com

SE Bruksanvisning Chip-LED-lampa med stativ

OBS: Innan du monterar lampan ska du läsa igenom den här bruksanvisningen noggrant och se till att förvara den på lämpligt ställe!

TEKNISKA UPPGIFTER

Typ:	SL CN 150 IP65, SL CN 150 IP65 GB
Skyddsklass:	I
Skyddstyp:	IP65
Märkspänning:	220 – 240 V~ 50 Hz (SL CN 150 IP65) 110 V~ 50/60 HZ (SL CN 150 IP65 GB)
Prestanda:	50 W (1 x 50 W)
Kabel:	5 m H07RN-F3G1,0
Mått på skyddshölje:	281,5 x 231 x 4 mm
Stativ:	förlängningsbart från 0,80 m – max. 1,62 m

Den här högeffekt-LED-lampan lämpar sig för belysning inomhus och utomhus. Chip-LED-lampan med stativ är klar att anslutas och anslutningskabel och skyddskontakt medföljer.

Notera: Lampan justeras steglöst i vågrätt läge inne i svängningsområdet och sätts fast med justerskruvarna.

SÄKERHETSFÖRESKRIFTER

1. Lampan får inte användas utan att alla tätningringar sitter som de ska!
2. LED-lampor har extremt starkt ljus. Se till att aldrig titta in i LED-lampans ljustråle eftersom det kan ge upphov till bestående skador på ögonen.
3. Om skyddshöljet har gått sönder ska det bytas ut med ett originalskyddshölje från Brennenstuhl innan du fortsätter att använda lampan.

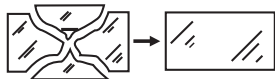

4. Om nätkabeln till anordningen är skadad ska den bytas ut av en kvalificerad yrkesman så att man inte utsätter sig för några risker.
5. Kontrollera att lampstativet är säkert och stabilt. Se upp så att kabeln inte kläms eller skadas på något annat sätt.

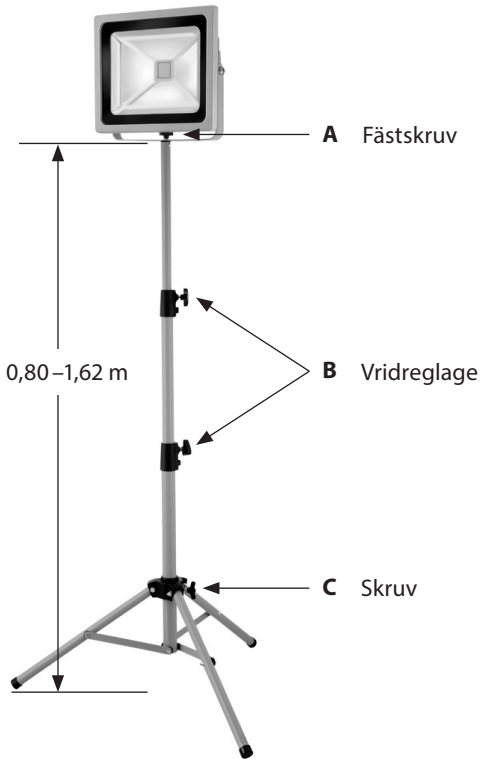
SÅ HÄR MONTERAR DU LED-LAMPAN PÅ STATIVET

Lossa på (C) skruv. Fäll ut stativets fötter helt och hållet. Därefter dras skruven (C) åt igen.

Fäst LED-lampan med hjälp av fästskruven (A) i fästbygelns mittenhål på stativet.

Om du vill ändra höjden på stativet, vrider du reglaget (B) motsols så att det släpper. Förläng stativet till önskad höjd och dra därefter åt reglaget medsols igen.

UNDERHÅLL OCH RENGÖRING

Underhållet får endast utföras av en kvalificerad elektriker.

OBS: Det finns inga komponenter i LED-lampan som behöver underhållas. Det går inte att byta ut LED-ljuskällan. Vid behov måste hela lampan bytas ut.

Använd inte några lösningsmedel, frätande rengöringsmedel eller något dylikt. Använd bara en torr eller lätt fuktad trasa till rengöringen.



Hantera elektronisk utrustning miljövänligt!

Elektronisk utrustning hör inte hemma i hushållsavfallet!

Enligt den europeiska riktlinjen 2012/19/EU beträffande elektro- och föråldrad elektronisk utrustning så måste förbrukat elektroniskt material samlas in sorterat och en miljöriktig återanvändning utföras.

Alternativ för avfallshantering av uttjänt utrustning erhålles från kommunen.

Adresser

Hugo Brennenstuhl GmbH & Co. KG
Seestraße 1 – 3 · 72074 Tübingen · Germany

H. Brennenstuhl S.A.S.
5 rue de l'Artisanat · F-67460 Souffelweyersheim

lectra-t ag
Blegistrasse 13 · CH-6340 Baar

www.brennenstuhl.com

ES Manual de instrucciones

Lámpara de LED con chip y trípode

Atención: ¡Antes de instalar la lámpara lea cuidadosamente las instrucciones de uso guárdelas para cualquier consulta futura!

DATOS TÉCNICOS

Tipo:	SL CN 150 IP65, SL CN 150 IP65 GB
Clase de protección:	I
Protección:	IP65
Tensión nominal:	220 – 240 V~ 50 Hz (SL CN 150 IP65) 110 V~ 50/60 HZ (SL CN 150 IP65 GB)
Energía:	50 W (1 x 50 W)
Cable:	5 m H07RN-F3G1,0
Dimensiones de la cubierta protectora:	281,5 x 231 x 4 mm
Trípode:	ajustable de 0,80 m–máx. 1,62 m

La lámpara de LED de alta potencia está destinada para la iluminación en interiores y exteriores. La lámpara de LED con chip y trípode se entrega lista para su conexión con el cable de red y el enchufe de seguridad.

Tenga en cuenta: La lámpara se puede regular horizontalmente y de forma libre dentro de su alcance de movilidad y se puede ajustar con los tornillos.

INSTRUCCIONES DE SEGURIDAD

1. ¡Esta lámpara no puede ser utilizada sin que se hayan colocado de forma correcta las juntas anulares!
2. Las lámparas de LED son extremadamente brillantes. No mire en ningún caso hacia el rayo de la lámpara de LED, ya que puede causar daños permanentes en los ojos.
3. En caso de que la cubierta protectora se dañe, ésta deberá ser reemplazada antes de volver a utilizar la lámpara por una cubierta original de Brennenstuhl.

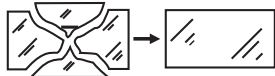

4. En caso de que el cable de red de este producto se dañe, éste deberá ser reemplazado por una persona cualificada para evitar situaciones de peligro.
5. Asegúrese de que el trípode se apoya sobre una superficie firme y estable. Asegúrese de no doblar o aplastar el cable de red.

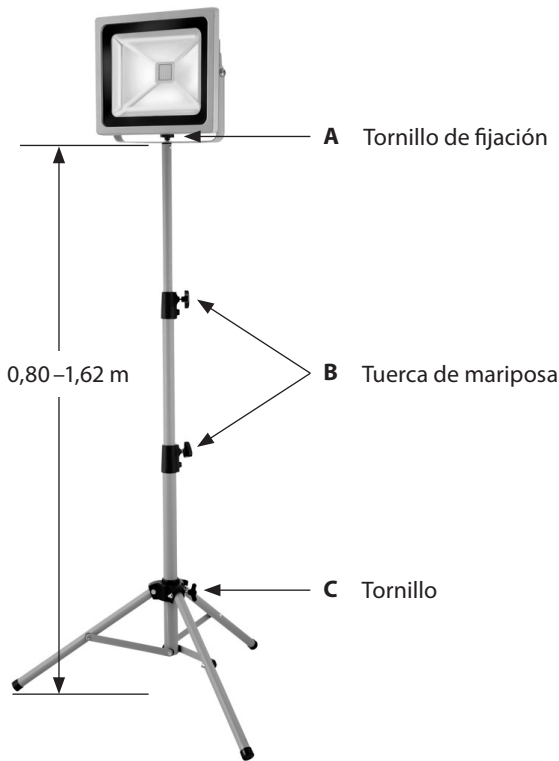
MONTAJE DE LA LÁMPARA DE LED SOBRE EL TRÍPODE

Soltar el tornillo (C). Plegar las patas de soporte por completo. Volver a introducir el tornillo (C).

Sujetar la lámpara de LED con ayuda del tornillo de fijación (A) en el orificio central del soporte de montaje en el trípode.

Para cambiar la altura del trípode, gire la tuerca de mariposa (B) hacia la izquierda para que se aflojen. Estirar el trípode hasta la altura deseada y volver a apretar la tuerca de mariposa hacia la derecha.

MANTENIMIENTO Y LIMPIEZA

El mantenimiento sólo puede llevarse a cabo por un electricista calificado.

CUIDADO: La lámpara de LED no tiene componentes que necesiten un mantenimiento. El foco luminoso del LED no puede ser reemplazado. Si es necesario, se debe reemplazar a totalidad de la lámpara.

No utilice detergentes o disolventes para su limpieza. Utilice sólo un paño seco o ligeramente humedecido.



¡Desechar los dispositivos eléctricos de acuerdo con las regulaciones ambientales!
¡Los dispositivos eléctricos no deben tirarse a la basura doméstica!

Según la Directiva europea 2012/19/EU sobre residuos de aparatos eléctricos y electrónicos, los aparatos eléctricos desgastados deben recogerse por separado y trasladarse a un reciclaje sin riesgos para el medio ambiente.

Para más información acerca de las opciones de eliminación de dispositivos deteriorados, póngase en contacto con su municipio o ayuntamiento.

Direcciones

Hugo Brennenstuhl GmbH & Co. KG
Seestraße 1 – 3 · 72074 Tübingen · Germany

H. Brennenstuhl S.A.S.
5 rue de l'Artisanat · F-67460 Souffelweyersheim

lectra-t ag
Blegistrasse 13 · CH-6340 Baar

www.brennenstuhl.com

PL Instrukcja obsługi

Oprawa oświetleniowa LED-CHIP ze statywem

Uwaga: przed przystąpieniem do montażu oprawy oświetleniowej należy uważnie przeczytać niniejszą instrukcję obsługi, którą następnie należy starannie przechowywać!

DANE TECHNICZNE

Typ:	SL CN 150 IP65, SL CN 150 IP65 GB
Klasa ochrony:	I
Stopień ochrony:	IP65
Napięcie znamionowe:	220 – 240 V~ 50 Hz (SL CN 150 IP65) 110 V~ 50/60 HZ (SL CN 150 IP65 GB)
Moc:	50 W (1 x 50 W)
Przewód:	5 m H07RN-F3G1,0
Wymiary obudowy ochronnej:	281,5 x 231 x 4 mm
Statyw:	wysuwany w zakresie od 0,80 m do maks. 1,62 m

Oprawa oświetleniowa z wysokowydajnymi diodami LED sprawdza się jako oświetlenie wewnętrzne i zewnętrzne. Oprawa oświetleniowa LED-CHIP ze statywem dostarczana jest w stanie gotowym do podłączenia z przewodem zasilającym i wtyczką typu F ("Schuko").

Wskazówka: oprawa posiada możliwość bezstopniowej regulacji w położeniu poziomym w zakresie obrotu.

WSKAZÓWKI BEZPIECZEŃSTWA

1. Użytkowanie oprawy bez prawidłowo założonych wszystkich pierścieni uszczelniających jest zabronione!
2. Diody LED emitują ekstremalnie jasne światło. Pod żadnym pozorem nie wolno patrzeć na strumień światła generowanego przez diody LED, ponieważ może to spowodować trwałe uszkodzenie wzroku.
3. Zniszczoną obudowę ochronną należy wymienić na oryginalną obudowę firmy Brennenstuhl, zanim ponownie rozpoczniemy użytkowanie oprawy oświetleniowej.

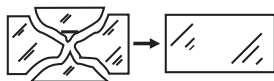

4. Jeżeli przewód zasilający oprawy oświetleniowej ulegnie uszkodzeniu, musi zostać wymieniony przez wykwalifikowanego specjalistę, tak aby uniknąć ewentualnych zagrożeń.
5. Upewnić się, że statyw jest ustawiony w sposób bezpieczny i stabilny. Zwrócić uwagę, aby nie doszło do zmiążdżenia lub innego typu uszkodzenia przewodu.

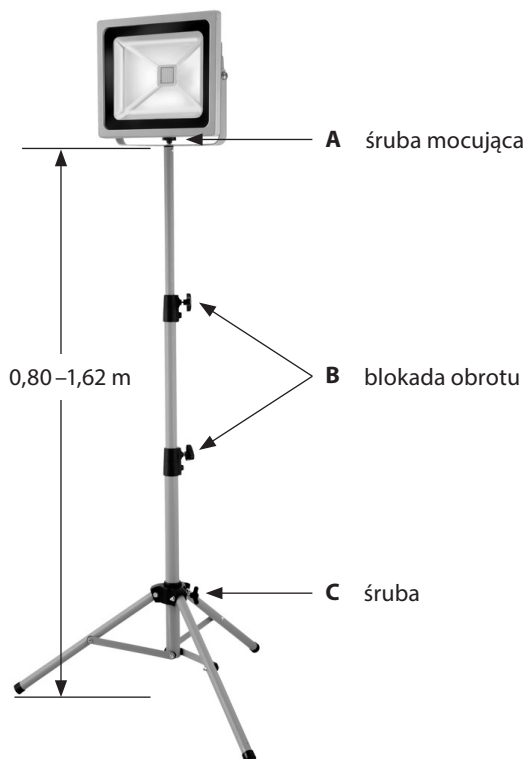
MONTAŻ OPRAWY OŚWIETLENIOWEJ LED NA STATYWIE

Poluzować śrubę (C). Całkowicie rozłożyć nóżki stojaka. Następnie ponownie dokręcić śrubę (C).

Oprawę oświetleniową LED zamocować na statywie przy pomocy śruby mocującej (A) w środkowym otworze pałąka mocującego.

Aby zmienić wysokość statywu, wystarczy zwolnić blokadę (B) poprzez jej obrócenie w kierunku przeciwnym do ruchu wskazówek zegara. Wyciągnąć statyw na żądaną wysokość i ponownie zaciśnąć blokadę, obracając ją w kierunku zgodnym z ruchem wskazówek zegara.

KONSERWACJA I CZYSZCZENIE

Konserwacja może być przeprowadzana tylko przez wykwalifikowanego elektryka.

UWAGA: oprawa oświetleniowa LED nie posiada elementów, które wymagałyby zabiegów konserwacyjnych. Źródło światła LED nie podlega wymianie. W razie konieczności należy wymienić całą oprawę.

Nie stosować rozpuszczalników, żrących środków czyszczących itp. Do czyszczenia używać tylko suchej lub delikatnie zwilżonej ściereczki.



Sprzęt elektryczny należy utylizować w sposób bezpieczny dla środowiska naturalnego

Urządzenia elektryczne to nie domowe śmieci czy odpadki!

Zgodnie z Dyrektywą Europejską 2012/19/EU w sprawie sprzętu elektrycznego i elektronicznego, zużyty sprzęt elektryczny należy gromadzić osobno i przekazywać do ponownego przetworzenia w sposób bezpieczny dla środowiska naturalnego.

O możliwościach utylizacji wysłużonego urządzenia dowiedzą się Państwo w urzędzie miasta lub gminy.

Adresy

Hugo Brennenstuhl GmbH & Co. KG
Seestraße 1 – 3 · 72074 Tübingen · Germany

H. Brennenstuhl S.A.S.
5 rue de l'Artisanat · F-67460 Souffelweyersheim

lectra-t ag
Blegistrasse 13 · CH-6340 Baar

www.brennenstuhl.com

CZ Návod k obsluze Čipová LED lampa se stojanem

Pozor: Přečtěte si před montáží lampy pozorně tento návod k používání a pečlivě jej pak uschovejte!

TECHNICKÁ DATA

Typ:	SL CN 150 IP65, SL CN 150 IP65 GB
Třída ochrany:	I
Druh ochrany:	IP65
Jmenovité napětí:	220 – 240 V~ 50 Hz (SL CN 150 IP65) 110 V~ 50/60 HZ (SL CN 150 IP65 GB)
Výkon:	50 W (1 x 50 W)
Kabel:	5 m H07RN-F3G1,0
Rozměry ochranného krytu:	281,5 x 231 x 4 mm
Stojan:	teleskopický od 0,80 m – max. 1,62 m

Tato vysoce výkonná LED lampa je určena k osvětlení v exteriéru a interiéru. Čipová LED lampa se stojanem se dodává připravena k připojení se spojovacími rozvody a zástrčkou s ochranným kontaktem.

Upozornění: Lampu lze postupně přestavit ve vodorovné poloze v rámci otočné oblasti a řádně zafixovat pomocí nastavovacích šroubů.

BEZPEČNOSTNÍ POKYNY

1. Tuto lampu nelze používat bez všech těsnících podložek namontovaných podle předpisů!
2. LED mají extrémně intenzivní světlo. Nehleďte za žádných okolností do světelného paprsku LED lamp, protože by to mohlo trvale poškodit váš zrak.
3. Zničený ochranný kryt se musí vyměnit před dalším použitím lampy za originální ochranný kryt firmy Brennenstuhl.

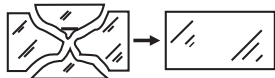

4. Když se poškodí síťová přípojka lampy, musí ji vyměnit příslušná kvalifikovaný odborník, aby se zamezilo vzniku nebezpečí.
5. Ujistěte se, že se stojan nachází v bezpečné a stabilní poloze. Dávejte pozor, aby nedošlo k přiskřípnutí nebo jinému poškození kabelu.

MONTÁŽ LED LAMPY NA STOJAN

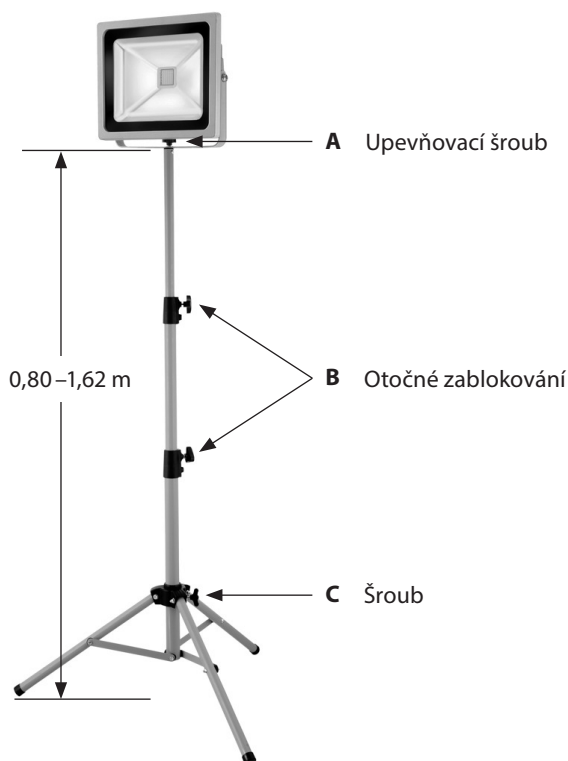

Uvolněte šroub (C). Úplně vyklopte patky stojanu. Pak opět utáhněte šroub (C).

Upevněte LED lampu pomocí upeňovacího šroubu (A) do středního otvoru upeňovacího držáku na stojanu.

Abyste změnili výšku stojanu, otáčejte zablokováním (B) v protisměru hodinových ručiček tak, aby povolilo. Vytáhněte stojan až do požadované výšky a opět utáhněte otočné zablokování ve směru hodinových ručiček.

ÚDRŽBA A ČIŠTĚNÍ

Údržbu může provádět pouze kvalifikovaný elektrikář.

POZOR: LED lampa neobsahuje žádné součástky, které se musí udržovat. Zdroj LED lampy nelze vyměnit. V případě potřeby se musí vyměnit kompletní lampa.

Nepoužívejte žádná rozpouštědla, dráždivé nebo podobné čisticí prostředky. Používejte k čištění pouze suchý nebo lehce navlhčený hadřík.

**Odstraňujte elektrické přístroje ekologickým způsobem!****Elektrické spotřebiče nepatří k domovnímu odpadu!**

Podle Evropské směrnice 2012/19/EU o elektrických a elektronických starých přístrojích se musí opotřebené elektrospotřebiče shromáždit zvlášť a odvést k ekologicky nezávadné recyklaci.

O možnostech likvidace vysloužilých přístrojů se můžete informovat u svého obecního nebo městského úřadu.

Adresy

Hugo Brennenstuhl GmbH & Co. KG
Seestraße 1 – 3 · 72074 Tübingen · Germany

H. Brennenstuhl S.A.S.
5 rue de l'Artisanat · F-67460 Souffelweyersheim

lectra-t ag
Blegistrasse 13 · CH-6340 Baar

www.brennenstuhl.com

HU Használati útmutató

Állványra szerelt chipes vezérlésű LED-lámpa

Vigyázat: A lámpa felszerelése előtt gondosan olvassa el ezt a használati utasítást, majd utána könnyen hozzáférhető helyre, jól tegye el!

MŰSZAKI ADATOK

Típus:	SL CN 150 IP65, SL CN 150 IP65 GB
Védettségi osztály:	I
Védelem fajtája:	IP65
Névleges feszültség:	220 – 240 V~ 50 Hz (SL CN 150 IP65) 110 V~ 50/60 HZ (SL CN 150 IP65 GB)
Teljesítmény:	50 W (1 x 50 W)
Kábel:	5 m H07RN-F3G1,0
Védőfedél méretei:	281,5 x 231 x 4 mm
Állvány:	kihúzható 0,80 m-től – max. 1,62 m-ig

Ez a nagyteljesítményű LED-fényszóró bel- és kültéri megvilágításokhoz egyaránt alkalmas. A chipes vezérlésű LED-fényszóró az állvánnyal együtt csatlakoztatásra készen kerül leszállításra, kompletten a csatlakozó vezetékkel és a védőérintkezős dugasszal együtt.

Tájékoztató: A fényszórót fokozat nélkül lehet állítani a függőleges helyzet billentési tartományában, majd az állítócsavarokkal szilárdan lehet rögzíteni.

BIZTONSÁGI FIGYELMEZTETÉSEK

1. A fényszórót tilos az összes, szakszerűen felszerelt tömítőgyűrű nélkül használni!
2. A LED-fényszórók rendkívül forrók. Semmilyen körülmények között se nézzen a LED-fényszóró fénykévéjébe, mivel a fénye a szemben maradandó károsodást okozhat.
3. A törött védőfedelelet a lámpa további használata előtt ki kell cserélni egy eredeti Brennenstuhl védőfedélre.

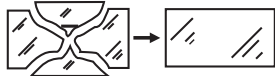

4. Ha a készülék hálózati csatlakozó vezetéke sérül meg, egy minősített szakembernek kell kicserélnie a veszélyhelyzetek elkerülése érdekében.
5. Ellenőrizze, hogy az állvány biztonságosan és stabilan áll-e. Ügyeljen arra is, hogy a kábel ne csavarodjon meg, ill. egyéb módon se sérüljön meg.

A LED-FÉNYSZÓRÓ FELSZERELÉSE AZ ÁLLVÁNYRA

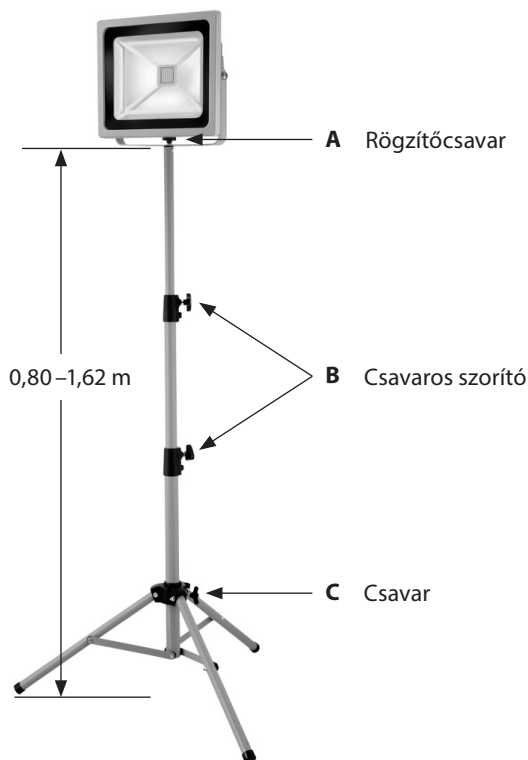

Lazítsa meg a (C) csavarokat. Teljesen nyissa szét a lábakat. Ezután húzza meg a (C) csavarokat újra.

A LED-fényszórót az (A) rögzítőcsavar segítségével rögzítse az állvány rögzítőkengyelének középső furatába.

Az állvány magasságának állításához forgassa el a (B) reteszelt az óramutató járásával ellenkező irányban, amíg meg nem szorul. Az állványt húzza ki a kívánt magasságra, és a reteszelt ismét húzza meg az óramutató járásának irányában.

KARBANTARTÁS ÉS TISZTÍTÁS

A karbantartást csak minősített villanyszerelő végezheti el.

VIGYÁZAT: A LED-lámpában nincs olyan alkatrész, amely karbantartást igényelne. A LED-fényforrás nem cserélhető. Szükség esetén a teljes fényszórót kell kicserélni.

Ne használjon oldószereseket, maró hatású tisztítószereseket, vagy ehhez hasonlókat. A tisztításhoz csak egy száraz vagy enyhén nyirkos ruhát használjon.



Az elektromos készülékeket környezetbarát módon kell ártalmatlanítani!

Elektromos készülékeket tilos a házszerembe dobni!

Az elhasznált elektromos és elektronikus készülékekről szóló 2012/19/EU Európai Irányelv szerint az elavult elektromos készülékeket külön kell begyűjteni, és fel kell ajánlani környezetbarát újrahasznosításra.

A kiszolgált készülékek ártalmatlanításának lehetőségeiről tájékozódjon a közösségi vagy városi közigazgatásnál.

Címek

Hugo Brennenstuhl GmbH & Co. KG
Seestraße 1 – 3 · 72074 Tübingen · Germany

H. Brennenstuhl S.A.S.
5 rue de l'Artisanat · F-67460 Souffelweyersheim

lectra-t ag
Blegistrasse 13 · CH-6340 Baar

www.brennenstuhl.com

TR Kullanım talimatı Ayaklı Chip LED-Lamba

Dikkat: Montaj öncesinde lambanın kullanma kılavuzunu itinalı bir şekilde okuyun ve ardından güvenli bir şekilde saklayın!

TEKNIK BİLGİLER

Tip:	SL CN 150 IP65, SL CN 150 IP65 GB
Güvenlik sınıfı:	I
Güvenlik türü:	IP65
Nominal gerilim:	220 – 240 V~ 50 Hz (SL CN 150 IP65) 110 V~ 50/60 HZ (SL CN 150 IP65 GB)
Performans:	50 W (1 x 50 W)
Kablo:	5 m H07RN-F3G1,0
Koruyucu kapağın ölçüleri:	281,5 x 231 x 4 mm
Ayaklık:	0,80 m – maks. 1,62 m'ye kadar uzatılabilir

Bu yüksek performanslı LED-lamba iç ve dış kullanım için uygundur. Ayaklı Chip LED-lamba bağlanmaya hazır olarak bağlantı kablosu ve topraklama kontakt fişi ile birlikte gönderilmektedir.

Uyarı: Lamba kademesiz olarak döndürme alanı dahilinde yatay bir şekilde ayarlanabilir ve ayar vidaları ile kilitlenebilir.

GÜVENLİK UYARILARI

1. Bu lamba doğru takılmış conta halkaları olmadan kullanılamaz!
2. LED-lambaları çok parlaktır. Hiçbir şekilde ışının içine bakmayın, aksi halde gözlerde kalıcı hasarlara neden olabilir.
3. Zarar görmüş olan bir koruyucu kapak, lamba kullanılmaya devam edilmeden yeni orijinal bir Brennenstuhl koruyucu kapağı ile değiştirilmelidir.

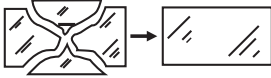

4. Bu cihazın ağ bağlantısı hasarlı ise tehlikeleri engellemek için, kalifiye uzman bir kişi tarafından değiştirilmelidir.
5. Ayaklığın güvenli ve sabit durduğundan emin olun. Kablonun sıkıştırılmamasına ya da başka bir şekilde zarar görmemesine dikkat edin.

LED-LAMBASININ AYAKLIK ÜZERİNE MONTAJI

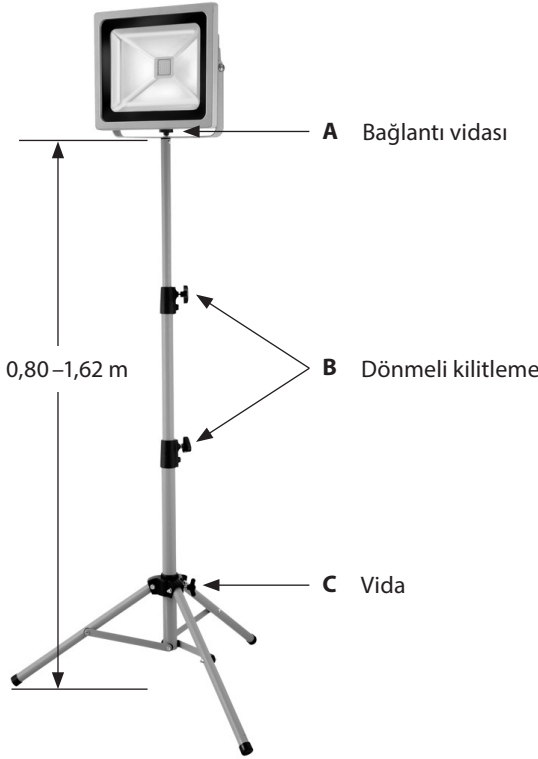

Vidayı (C) sökün. Ayakları tamamen açın. Ardından vidayı (C) tekrar sıkın.

LED-lambasını bağlantı vidası (A) yardımı ile ayağın bağlantı askısının orta deliğine monte edin.

Ayaklık yüksekliğini değiştirmek için, kilidi saat yönünün aksi istikametine çevirin, böylece gevşeyecektir. Ayaklığı istenilen yüksekliğe kadar çekin ve dönmeli kilitlemeyi (B) saat yönünde tekrar çevirerek sıkıştırın.

BAKIM VE TEMİZLEME

Bakım işlemi sadece kalifiye elektrikçi tarafından gerçekleştirilebilir.

DİKKAT: LED-lambasının bakım görmesi gereken herhangi bir bileşen içermemektedir. LED-ışık kaynağı yenilenemez. Gerekli durumda lamba komple değiştirilmelidir.

Çözücü madde, aşındırıcı temizlik malzemeleri ya da benzeri şeyler kullanmayınız. Temizlik için kuru ya da hafif nemli bir bez kullanın.

**Elektrikli cihazları çevre dostu olarak imha edin!****Elektrik cihazlar ev çöpüne atılamaz!**

Elektrikli ve elektronik eski cihazlar ile ilgili Avrupa kuralları 2012/19/EU' ye göre tüketilmiş olan elektrikli cihazlar ayrıştırılarak toplanmalı ve çevre dostu geri dönüşüme aktarılmalıdır. Kullanılmış olan cihazın imhasıyla ilgili olası çözümler için belediye ya da şehir yönetimine başvurabilirsiniz.

Adresler

Hugo Brennenstuhl GmbH & Co. KG
Seestraße 1 – 3 · 72074 Tübingen · Germany

H. Brennenstuhl S.A.S.
5 rue de l'Artisanat · F-67460 Souffelweyersheim

lectra-t ag
Blegistrasse 13 · CH-6340 Baar

www.brennenstuhl.com

(FI) Käyttöohje **Jalallinen Chip LED-valaisin**

Huom: Lue ennen valaisimien asennusta tämä käyttöohje huolellisesti lävitse ja säilytä se turvallisessa paikassa myöhempää tarvetta varten!

TEKNISET TIEDOT

Tyyppi:	SL CN 150 IP65, SL CN 150 IP65 GB
Suojausluokka:	I
Suojaustapa:	IP65
Nimellisjännite:	220 – 240 V~ 50 Hz (SL CN 150 IP65) 110 V~ 50/60 HZ (SL CN 150 IP65 GB)
Teho:	50 W (1 x 50 W)
Kaapeli:	5 m H07RN-F3G1,0
Suojuksen koko:	281,5 x 231 x 4 mm
Jalka:	pituuksäädettävissä alueella 0,80 m – maks. 1,62 m

Tämä suurtehoinen LED-valaisin on tarkoitettu ulko- ja sisäalueiden valaisuun. Jalallinen Chip LED-valaisin toimitetaan liitännävalmiina liitäntäjohdon ja suojakosketinpistokkeen kanssa.

Ohje: Valaisinta voidaan säätää portaattomasti vaakasuorassa sen kääntöalueen sisäpuolella, ja se voidaan lukita tiettyyn asentoon säätöruuveilla.

TURVAOHJEET

1. Tätä valaisinta ei saa käyttää ilman kaikkia asianmukaisesti kiinnitettyjä tiivisterenkaita!
2. LED-valaisimet ovat äärimmäisen kirkkaita. Älä missään tapauksessa katso LED-valaisimen valoon, koska tämä saattaa johtaa silmien pysyviin vaurioihin.
3. Vioittunut suojus on korvattava ennen valaisimen seuraavaa käyttökertaa alkuperäisellä Brennenstuhl-suojuksella.

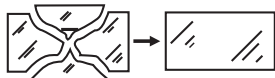

4. Jos valaisimen verkkojohto vaurioituu, pätevän alan ammattilaisen on vaihdettava se vaaratilanteiden välttämiseksi.
5. Varmista, että jalka asetetaan turvalliselle ja vakaalle alustalle. Varmista, ettei kaapeli puristu tai pääse muuten vaurioitumaan.

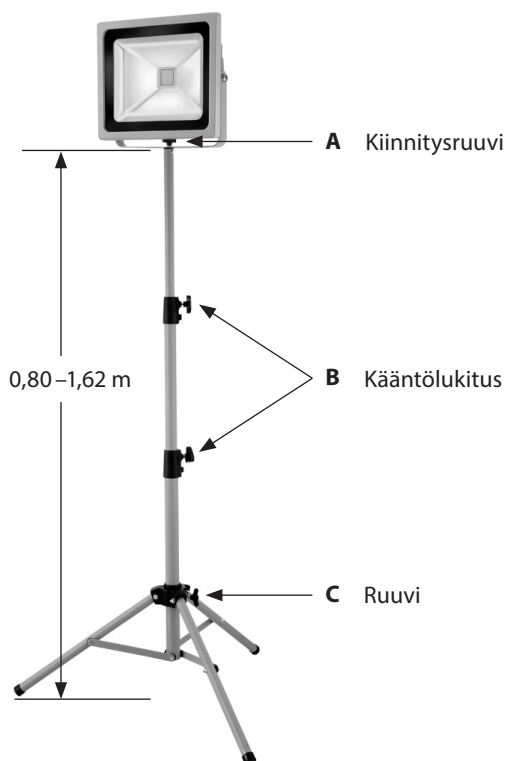
LED-VALAISIMEN ASENTAMINEN JALKAAN

Löysää ruuvi (C). Taita jalka kokonaan ulos. Tämän jälkeen kiristä jälleen ruuvi (C).

Kiinnitä LED-valaisin kiinnitysruuvin (A) avulla jalan kiinnityskaaren keskimmäiseen reikään.

Korkeuden muuttamiseksi käännä lukitusta (B) vastapäivään niin, että se löystyy. Vedä jalka haluamasi pituiseksi ja sen jälkeen kiristä kääntämällä kääntölukitusta myötäpäivään.

HUOLTO JA PUHDISTUS

Ainoastaan pätevä sähkötekniikko saa suorittaa valaisimen huoltotöitä.

HUOMIO: LED-valaisin ei sisällä huoltoa kaipaavia komponentteja. LED-lamppuja ei voi vaihtaa. Tarvittaessa koko valaisin on vaihdettava.

Älä käytä mitään liuottimia, syövyttäviä puhdistusaineita tai vastaavia. Käytä valaisimen puhdistamiseen ainoastaan kuivaa tai hieman kostutettua liinaa.

**Huolehdi sähkölaitteiden ympäristöstävällisestä hävittämisestä!****Sähkölaitteita ei saa laittaa kotitalousjätteen joukkoon!**

Sähkö- ja elektroniikkalaiteromusta annetun Euroopan parlamentin ja neuvoston direktiivin 2012/19/EU mukaisesti käytetyt sähkölaitteet on lajiteltava erilleen ja toimitettava ympäristöstävällisesti kierrätettäväksi.

Käytettyjen laitteiden hävittämismahdollisuuksista saat tietoa kunnan tai kaupungin vastaavilta viranomaisilta.

Osoitteet

Hugo Brennenstuhl GmbH & Co. KG
Seestraße 1 – 3 · 72074 Tübingen · Germany

H. Brennenstuhl S.A.S.
5 rue de l'Artisanat · F-67460 Souffelweyersheim

lectra-t ag
Blegistrasse 13 · CH-6340 Baar

www.brennenstuhl.com

GR Οδηγίες χρήσης Προβολέας Chip-LED με τρίποδο

Προσοχή: Παρακαλούμε πριν από τη συναρμολόγηση του προβολέα να διαβάσετε με προσοχή τις παρούσες οδηγίες χρήσης και στη συνέχεια φυλάξτε τις καλά!

ΤΕΧΝΙΚΑ ΧΑΡΑΚΤΗΡΙΣΤΙΚΑ

Τύπος:	SL CN 150 IP65, SL CN 150 IP65 GB
Κατηγορία προστασίας:	I
Προστασία:	IP65
Ονομαστική τάση:	220 – 240 V~ 50 Hz (SL CN 150 IP65) 110 V~ 50/60 HZ (SL CN 150 IP65 GB)
Ισχύς:	50 W (1 x 50 W)
Καλώδιο:	5 m H07RN-F3G1,0
Διαστάσεις προστατευτικού καλύμματος:	281,5 x 231 x 4 mm
Τρίποδο:	ρυθμιζόμενο από 0,80 m – max. 1,62 m

Ο παρών προβολέας LED υψηλής απόδοσης προβλέπεται για το φωτισμό σε εσωτερικούς και εξωτερικούς χώρους. Ο προβολέας Chip-LED με τρίποδο παραδίδεται έτοιμος προς σύνδεση με καλώδιο σύνδεσης και φικ ασφαλείας.

Σημείωση: Ο προβολέας είναι ρυθμιζόμενος χωρίς βαθμίδες εντός του πεδίου περιστροφής του και μπορεί να σταθεροποιηθεί με ρυθμιστικές βίδες.

ΥΠΟΔΕΙΞΕΙΣ ΑΣΦΑΛΕΙΑΣ

1. Ο παρών προβολέας δεν επιτρέπεται να χρησιμοποιηθεί χωρίς να έχουν τοποθετηθεί σωστά όλοι οι δακτύλιοι στεγανότητας!
2. Οι προβολείς LED είναι εξαιρετικά φωτεινοί. Μη στρέψετε σε καμία περίπτωση το βλέμμα σας απευθείας πάνω στη δέσμη φωτός των προβολέων LED, διότι μπορεί να προκληθούν μόνιμες βλάβες στα μάτια.
3. Εάν το προστατευτικό κάλυμμα έχει υποστεί ζημιά, θα πρέπει πριν την περαιτέρω χρήση του προβολέα να το αντικαταστήσετε με ένα αυθεντικό προστατευτικό κάλυμμα της Brennenstuhl.

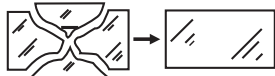

4. Σε περίπτωση που το ηλεκτρικό καλώδιο του προβολέα έχει υποστεί ζημιά, θα πρέπει αυτό να αντικατασταθεί από εξειδικευμένο τεχνικό, έτσι ώστε να αποφευχθούν οι κίνδυνοι.
5. Βεβαιωθείτε ότι το τρίποδο έχει τοποθετηθεί με ασφάλεια και σταθερότητα. Βεβαιωθείτε ότι το καλώδιο δεν έχει συμπιεστεί ή υποστεί άλλου είδους φθορά.

ΤΟΠΟΘΕΤΗΣΗ ΤΟΥ ΠΡΟΒΟΛΕΑ LED ΣΤΟ ΤΡΙΠΟΔΟ

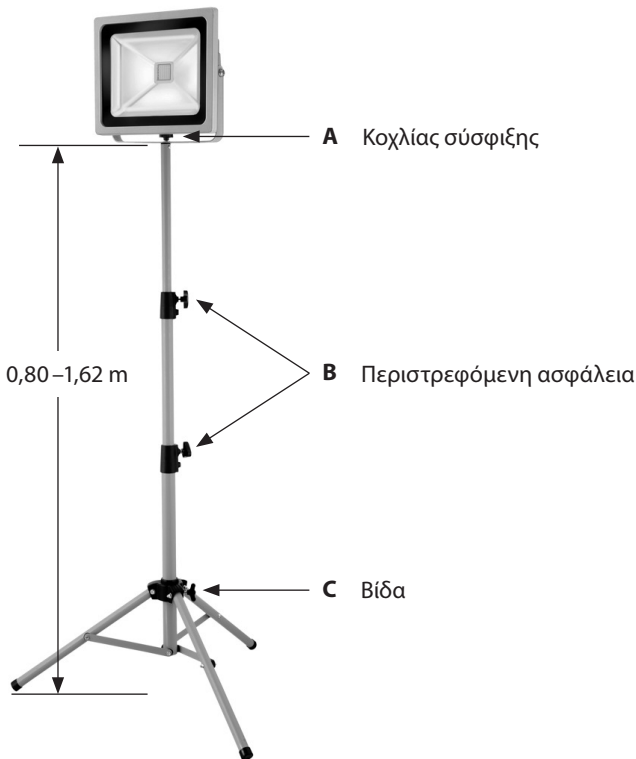

Χαλαρώστε τη βίδα (C). Ανοίξτε πλήρως τα πόδια του τρίποδου. Στη συνέχεια σφίξτε και πάλι τη βίδα (C).

Στερεώστε τον προβολέα LED με τη βοήθεια της βίδας στήριξης (A) στη μεσαία οπή του αναβολέα στο τρίποδο.

Για να αλλάξετε το ύψος του τρίποδου περιστρέψτε την ασφάλεια (B) αριστερόστροφα έως ότου χαλαρώσει. Τραβήξτε το τρίποδο έως το επιθυμητό ύψος και σφίξτε και πάλι την περιστρεφόμενη ασφάλεια με δεξιόστροφη περιστροφή.

ΣΥΝΤΗΡΗΣΗ ΚΑΙ ΚΑΘΑΡΙΣΜΟΣ

Η συντήρηση επιτρέπεται να εκτελείται μόνο από εξειδικευμένο ηλεκτρολόγο.

ΠΡΟΣΟΧΗ: Ο προβολέας LED δεν περιέχει στοιχεία, τα οποία θα πρέπει να συντηρούνται. Τα LED στοιχεία φωτισμού δεν μπορούν να αντικατασταθούν. Σε περίπτωση που απαιτηθεί, θα πρέπει να αντικαταστήσετε ολόκληρο τον προβολέα.

Μη χρησιμοποιείτε διαλυτικά, καυστικά καθαριστικά ή παρόμοια προϊόντα. Για τον καθαρισμό χρησιμοποιήστε ένα στεγνό ή ελαφρώς νωπό πανί.



Να απορρίπτετε τις ηλεκτρικές συσκευές πάντα με περιβαλλοντικά υπεύθυνο τρόπο.

Οι ηλεκτρονικές συσκευές δεν αποτελούν οικιακά απορρίμματα!

Σύμφωνα με την Ευρωπαϊκή Οδηγία 2012/19/EU περί ηλεκτρικών και ηλεκτρονικών παλαιών συσκευών, οι μεταχειρισμένες ηλεκτρικές συσκευές θα πρέπει να συλλέγονται ξεχωριστά και να οδηγούνται σε φιλική προς το περιβάλλον ανακύκλωση.

Μπορείτε να ενημερωθείτε από το δήμο ή την κοινότητά σας όσον αφορά τις δυνατότητες απόρριψης των άχρηστων συσκευών.

Διευθύνσεις

Hugo Brennenstuhl GmbH & Co. KG
Seestraße 1 – 3 · 72074 Tübingen · Germany

H. Brennenstuhl S.A.S.
5 rue de l'Artisanat · F-67460 Souffelweyersheim

lectra-t ag
Blegistrasse 13 · CH-6340 Baar

www.brennenstuhl.com

RU Руководство по эксплуатации Chip СИД-лампа со штативом

Внимание: перед монтажом лампы, пожалуйста, прочитайте внимательно данное руководство по эксплуатации и сохраните его в надежном месте!

ТЕХНИЧЕСКИЕ ХАРАКТЕРИСТИКИ

Тип:	SL CN 150 IP65, SL CN 150 IP65 GB
Класс защиты:	I
Вид защиты:	IP65
Номинальное напряжение:	220 – 240 V~ 50 Hz (SL CN 150 IP65) 110 V~ 50/60 HZ (SL CN 150 IP65 GB)
Мощность:	50 W (1 x 50 W)
Кабель:	5 м H07RN-F3G1,0
Размеры защитное покрытие:	281,5 x 231 x 4 мм
Штатив:	выдвигается от 0,80 м – макс. 1,62 м

Данная сверхмощная СИД-лампа предусмотрена для освещения внутренней и внешней области. Chip СИД-лампа со штативом поставляется в готовом к эксплуатации состоянии с соединительным проводом и штепсельной вилкой с защитным контактом.

Указание: Лампа передвигается плавно в горизонтальном положении в пределах диапазона оборота и надежно устанавливается при помощи регулировочных винтов.

УКАЗАНИЯ ПО ТЕХНИКЕ БЕЗОПАСНОСТИ

1. Данная лампа не может быть использована без специальных прокладочных колец!
2. СИД-лампа светит очень ярко. Ни при каких обстоятельствах не смотрите в луч света от СИД-лампы, так как это может привести к повреждению глаз.
3. Сломанное защитное покрытие следует заменить на оригинальное защитное покрытие от Brennenstuhl перед следующим использованием лампы.

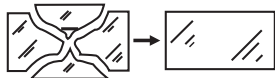

4. Если линия подключения к сети лампы повреждена, квалифицированный специалист должен заменить ее во избежание опасности.
5. Убедитесь, чтобы штатив находился в неподвижном и стабильном положении. Обращайте внимание на то, чтобы кабель не был зажат или поврежден.

УСТАНОВКА СИД-ЛАМПЫ НА ШТАТИВ

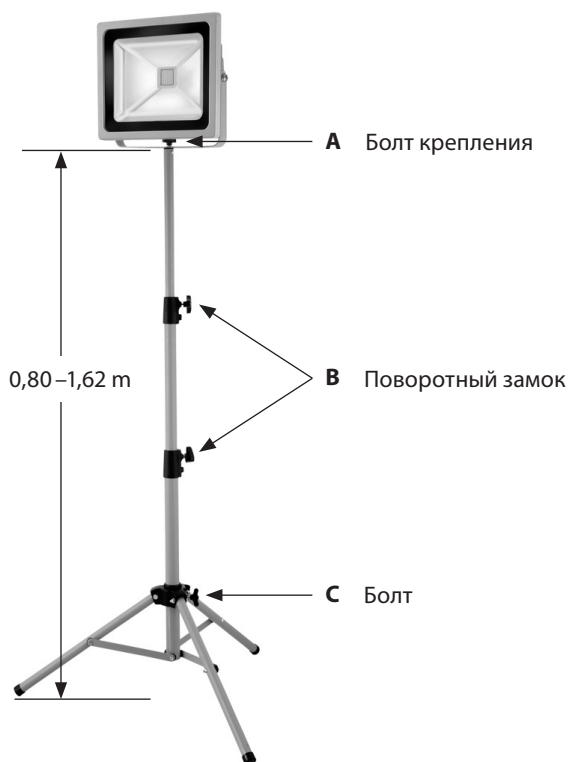

Открыть болт (С). Полностью раскрыть опорные стойки. Затем вновь закрутить болт (С).

Закрепить СИД-лампу при помощи соединительного болта (А) в среднее отверстие дуги крепления на штативе.

Чтобы изменить высоту штатива, поверните замок (В) в противоположном направлении по часовой стрелке, таким образом, он будет ослаблен. Вытащите штатив до желаемой высоты и закрутите поворотный замок обратно по часовой стрелке.

ТЕХНИЧЕСКИЙ ОСМОТР И ОЧИСТКА

Технический осмотр должен проводить только квалифицированный электрик.

ВНИМАНИЕ: СИД лампа не содержит компоненты, которые нуждаются в техническом осмотре. СИД источник света не может быть заменен. В случае необходимости, следует заменить всю лампу.

Не используйте растворители, едкие чистящие средства или похожие вещества. Для очистки используйте только сухую или слегка влажную салфетку.



Электрические приборы подлежат утилизации с учётом защиты окружающей среды!

Выбрасывать электрические приборы в бытовые отходы запрещается!

В соответствии с Директивой ЕС № 2012/19/EU по отработанным электроприборам и электронной аппаратуре отработанные электроприборы должны собираться в отдельные контейнеры и отправляться на предприятие для вторичного использования отходов с соблюдением норм защиты окружающей среды.

возможностях утилизации прибора, отработавшего свой ресурс, можно узнать в местном или городском самоуправлении.

Адрес

Hugo Brennenstuhl GmbH & Co. KG
Seestraße 1 – 3 · 72074 Tübingen · Germany

H. Brennenstuhl S.A.S.
5 rue de l'Artisanat · F-67460 Souffelweyersheim

lectra-t ag
Blegistrasse 13 · CH-6340 Baar

www.brennenstuhl.com

PT Manual de instruções Holofotes Chip LED com tripé

Atenção: Antes de instalar o holofote leia com atenção este Manual de Instruções e guarde-o devidamente para referência futura!

DADOS TÉCNICOS

Tipo:	SL CN 150 IP65, SL CN 150 IP65 GB
Klasse de proteção:	I
Tipo de proteção:	IP65
Tensão nominal:	220–240 V~ 50 Hz (SL CN 150 IP65) 110 V~ 50/60 HZ (SL CN 150 IP65 GB)
Potência:	50 W (1 x 50 W)
Cabo:	5 m H07RN-F3G1,0
Dimensões da tampa de proteção:	281,5 x 231 x 4 mm
Tripé:	extensível de 0,80 m a 1,62 m no máximo

Este Holofote LED de alta potência é adequado para fins de iluminação interior e exterior. O holofote Chip LED com tripé é fornecido prontamente para conexão com cabo de ligação e ficha de segurança.

Nota: O holofote é regulável sem níveis em posição horizontal na área de alcance, e seguramente bloqueável com parafusos de ajuste.

PRECAUÇÕES DE SEGURANÇA

1. Este holofote não deve ser utilizado sem os anéis de vedação instalados corretamente!
2. Os holofotes LED são extremamente brilhantes. Não deve em circunstância alguma olhar diretamente para o feixe de luz dos holofotes LED, pois isso poderá causar danos irreversíveis à visão.
3. Uma tampa de proteção danificada deve ser substituída por uma tampa original da Brennenstuhl antes de utilizar novamente o holofote.

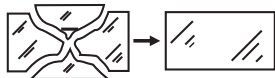

4. Se o fio elétrico do holofote estiver danificado, deverá ser substituído por um técnico qualificado para evitar perigos.
5. Certifique-se de que o tripé se encontra em posição estável e segura. Certifique-se de que o cabo não está dobrado ou danificado.

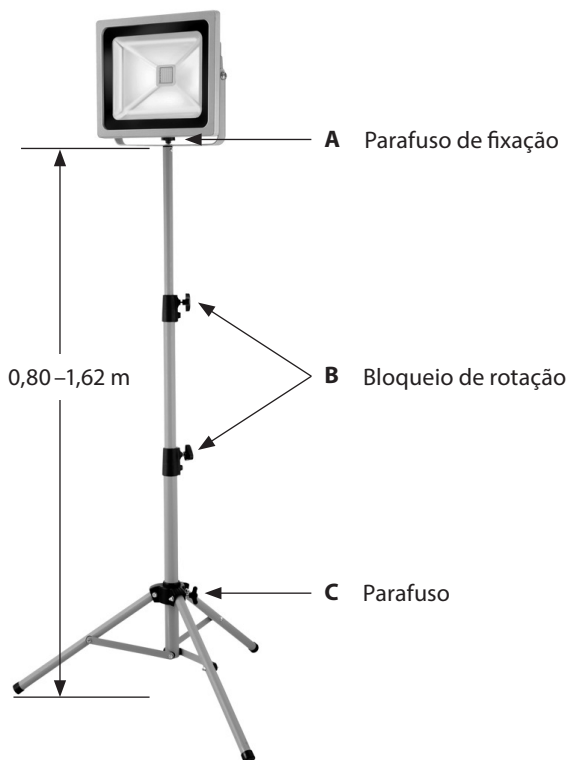
INSTALAÇÃO DO HOLOFOTE LED NO TRIPÉ

Desapertar o parafuso (C). Desdobrar completamente as pernas do tripé. Em seguida, apertar o parafuso (C) novamente.

Fixar o holofote LED ao tripé com o parafuso de fixação (A) no furo do meio do suporte de montagem.

Para alterar a altura do tripé, rode a trava de bloqueio (B) no sentido contrário aos ponteiros do relógio, de modo a ficar solto. Colocar o tripé na altura desejada e rodar novamente o bloqueio no sentido dos ponteiros do relógio.

MANUTENÇÃO E LIMPEZA

A manutenção deve ser realizada apenas por um electricista qualificado.

ATENÇÃO: O holofote LED não contém quaisquer componentes que precisem de manutenção. A fonte de luz LED não pode ser substituída. Se necessário, o holofote deverá ser completamente substituído.

Não utilize solventes, produtos de limpeza corrosivos ou similares. Para a limpeza, utilize apenas um pano seco ou levemente umedecido.



Os eletrodomésticos devem ser ecologicamente eliminados!

Os eletrodomésticos não pertencem ao lixo doméstico!

De acordo com a Directiva Europeia 2012/19/EU relativa aos resíduos de equipamentos elétricos e eletrónicos, os eletrodomésticos devem ser recolhidos separadamente e entregues à uma reciclagem ecológica.

Informe-se junto ao seu governo local ou municipal sobre as opções para eliminar equipamento elétrico sem utilidade.

Endereços

Hugo Brennenstuhl GmbH & Co. KG
Seestraße 1 – 3 · 72074 Tübingen · Germany

H. Brennenstuhl S.A.S.
5 rue de l'Artisanat · F-67460 Souffelweyersheim

lectra-t ag
Blegistrasse 13 · CH-6340 Baar

www.brennenstuhl.com

EE Kasutusjuhend Statiiviga Chip LED-lamp

Tähelepanu: Enne valgusti paigaldamist lugege palun kasutusjuhend tähelepanelikult läbi ning hoidke juhend seejärel alles!

TEHNILISED ANDMED

Tüüp:	SL CN 150 IP65, SL CN 150 IP65 GB
Ohutuskategooria:	I
Kaitseklass:	IP65
Nimipinge:	220–240 V~ 50 Hz (SL CN 150 IP65) 110 V~ 50/60 HZ (SL CN 150 IP65 GB)
Võimsus:	50 W (1 x 50 W)
Kaabel:	5 m H07RN-F3G1,0
Kaitsekatte mõõtmed:	281,5 x 231 x 4 mm
Statiiv:	väljatõmmatav vahemikus 0,80 m – max. 1,62 m

See suure võimsusega LED-lamp sobib valgustamiseks siseruumides ja välistingimustes. Statiiviga Chip LED-lamp tarnitakse ühendusvalmilt koos ühendusjuhtme ja maandusega pistikuga.

Märkus: Valgustit saab liikumisala ulatuses horisontaalses asendis sujuvalt reguleerida ning seadekruvide abil püsivalt fikseerida.

OHUTUSNÕUDED

1. Seda valgustit ei tohi kasutada ilma nõuetekohaselt paigaldatud rõngastihenditeta!
2. LED-lambid on väga heledad. Ärge vaadake mingil juhul otse LED-lampidesse, sest see võib silmi püsivalt kahjustada.
3. Purunenud kaitsekate tuleb enne valgusti kasutamise jätkamist asendada Brennenstuhli originaal-kaitsekatega.

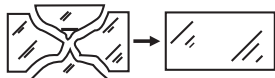

4. Kui valgusti toitejuhe on vigastatud, tuleb lasta see ohtude vältimiseks kvalifitseeritud spetsialistil välja vahetada.
5. Veenduge, et statiiv seisaks kindlalt ja stabiilselt. Jälgige, et kaabel ei oleks muljutud ega muul viisil vigastatud.

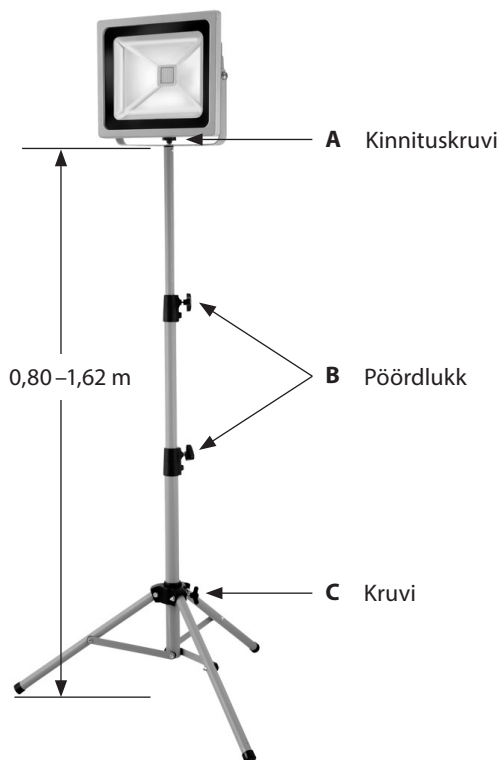
LED-LAMP PAIGALDAMINE STATIIVILE

Keerake kruvi (C) lahti. Avage statiivi jalad. Seejärel keerake kruvi (C) jälle kinni.

Kinnitage LED-lamp kinnituskraviga (A) statiivile kinnitusklambri keskmisse auku.

Statiivi kõrguse muutmiseks keerake lukku (B) vastupäeva, nii et lukustus vabaneks. Tõmmake statiiv soovitud kõrgusele välja ja keerake pöördlukkk päripäeva jälle kinni.

HOOLDUS JA PUHASTAMINE

Hooldustöid tohib teostada ainult kvalifitseeritud elektrik.

TÄHELEPANU: LED-lamp ei sisalda komponente, mida oleks vaja hooldada. LED-lampi ei saa asendada. Vajadusel tuleb kogu valgusti välja vahetada.

Ärge kasutage lahusteid, söövitavaid puhastusvahendeid vms. Kasutage puhastamiseks ainult kuiva või kergelt niisutatud lappi.



**Kõrvaldage elektriseadmed keskkonnanõudeid järgides!
Elektriseadmete koht ei ole majapidamisprahi hulgas!**

Vastavalt Euroopa direktiivile 2012/19/EU elektri- ja elektroonikaseadmete jäätmete kohta tuleb kasutuselt kõrvaldatud elektritööriistad koguda eraldi ja suunata keskkonnasõbralikku taaskasutusse.

Kasutuselt kõrvaldatud seadme utiliseerimise võimaluste kohta saate teavet oma valla- või linnavalitsusest.

Adressid

Hugo Brennenstuhl GmbH & Co. KG
Seestraße 1 – 3 · 72074 Tübingen · Germany

H. Brennenstuhl S.A.S.
5 rue de l'Artisanat · F-67460 Souffelweyersheim

lectra-t ag
Blegistrasse 13 · CH-6340 Baar

www.brennenstuhl.com

SK Návod na používanie Čipová LED lampa so stojanom

Pozor: Prečítajte si pred montážou lampy pozorne tento návod na používanie a starostlivo ho potom uschovajte!

TECHNICKÉ ÚDAJE

Typ:	SL CN 150 IP65, SL CN 150 IP65 GB
Trieda ochrany:	I
Druh ochrany:	IP65
Menovité napätie:	220 – 240 V~ 50 Hz (SL CN 150 IP65) 110 V~ 50/60 HZ (SL CN 150 IP65 GB)
Výkon:	50 W (1 x 50 W)
Kábel:	5 m H07RN-F3G1,0
Rozmery ochranného krytu:	281,5 x 231 x 4 mm
Stojan:	teleskopický od 0,80 m – max. 1,62 m

Táto vysoko výkonná LED lampa je určená na osvetlenie exteriéru a interiéru. Čipová LED lampa so stojanom sa dodáva pripravená na spojenie so spojovacími rozvodmi a zástrčkou s ochranným kontaktom.

Upozornenie: Lampa sa dá postupne prestaviť vo vodorovnej polohe v rámci otočnej oblasti a riadne zafixovať pomocou nastavovacích skrutiek.

BEZPEČNOSTNÉ POKYNY

1. Táto lampa sa nedá používať bez všetkých tesniacich podložiek namontovaných podľa predpisov!
2. LED majú extrémne intenzívne svetlo. Nehľadte za žiadnych okolností do svetelného lúča LED lámpe, pretože by to mohlo trvalo poškodiť váš zrak.
3. Zničený ochranný kryt sa musí vymeniť pred ďalším použitím lampy za originálny ochranný kryt firmy Brennenstuhl.

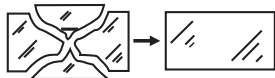

4. Ak sa poškodí sieťová prípojka lampy, musí ju vymeniť príslušný kvalifikovaný odborník, aby sa zabránilo vzniku nebezpečenstva.
5. Ubezpečte sa, že sa stojan nachádza v bezpečnej a stabilnej polohe. Dávajte pozor, aby nedošlo k priškripeniu alebo inému poškodeniu kábla.

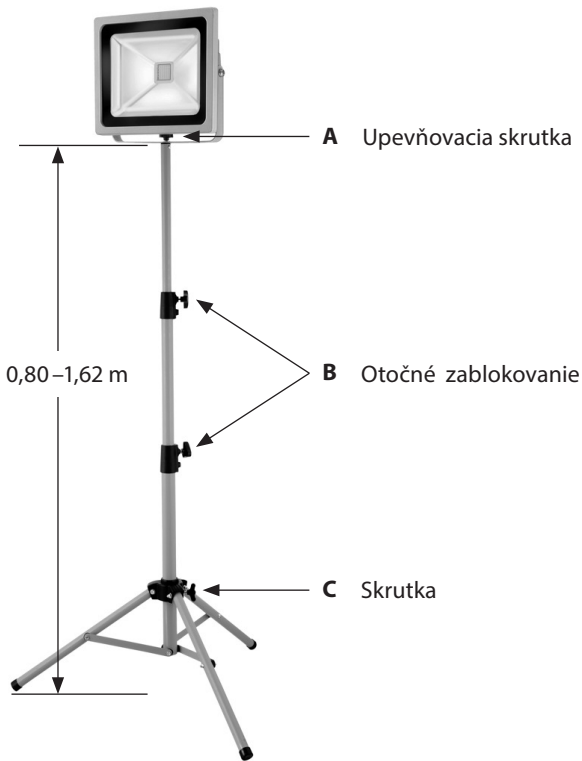
MONTÁŽ LED LAMPY NA STOJAN

Uvoľnite skrutku (C). Úplne vyklopte pätky stojana. Potom opäť utiahnite skrutku (C).

Upevnite LED lampu pomocou upevňovacej skrutky (A) do stredného otvoru upevňovacieho držiaka na stojane.

Aby ste zmenili výšku stojana, otáčajte zablokovaním (B) v protismere hodinových ručičiek tak, aby povolilo. Vytiahnite stojan až do požadovanej výšky a opäť utiahnite otočné zablokovanie v smere hodinových ručičiek.

ÚDRŽBA A ČISTENIE

Údržbu môže vykonávať iba kvalifikovaný elektrikár.

POZOR: LED lampa neobsahuje žiadne súčiastky, ktoré sa musia udržiavať. Zdroj LED lampy sa nedá vymeniť. V prípade potreby sa musí vymeniť kompletná lampa.

Nepoužívajte žiadne rozpúšťadlá, dráždivé alebo podobné čistiace prostriedky. Používajte na čistenie iba suchú alebo ľahko navlhčenú handričku.

**Odstraňujte elektrické prístroje ekologickým spôsobom!****Elektrické prístroje nepatria do domového odpadu!**

Podľa Európskej smernice 2012/19/EU o starých elektrických a elektronických prístrojoch sa musia zbierať opotrebované elektrospotrebiče zvlášť a odviezť na ekologickú recykláciu. O možnostiach likvidácie starých prístrojov sa môžete informovať na svojom obecnom alebo mestskom úrade.

Adresy

Hugo Brennenstuhl GmbH & Co. KG
Seestraße 1 – 3 · 72074 Tübingen · Germany

H. Brennenstuhl S.A.S.
5 rue de l'Artisanat · F-67460 Souffelweyersheim

lectra-t ag
Blegistrasse 13 · CH-6340 Baar

www.brennenstuhl.com

SI Navodila za uporabo LED reflektor z mikročipom in stativom

Pozor: Prosimo, da pred montažo skrbno preberete ta navodila za uporabo in jih nato dobro shranite!

TEHNIČNI PODATKI

Tip:	SL CN 150 IP65, SL CN 150 IP65 GB
Kategorija zaščite:	I
Vrsta zaščite:	IP65
Nazivna napetost:	220 – 240 V~ 50 Hz (SL CN 150 IP65) 110 V~ 50/60 HZ (SL CN 150 IP65 GB)
Zmogljivost:	50 W (1 x 50 W)
Kabel:	5 m H07RN-F3G1,0
Mere zaščite:	281,5 x 231 x 4 mm
Stativ:	na izvlek od 0,80 m – max. 1,62 m

Ta visoko zmogljivosten LED reflektor je namenjen za osvetljevanje notranjih in zunanjih območij. LED reflektor z mikročipom in stativom je dobavljen v stanju, pripravljenem za priključitev s kablom in vtikačem z zaščito kontaktov.

Napotek: Reflektor je brezstopenjsko nastavljen v vodoravnem položaju v okviru območja nihanja in ga je možno fiksirati z vijaki za nastavitev.

VARNOSTNI NAPOTKI

1. Tega reflektorja ni dovoljeno uporabljati brez vseh pravilno nameščenih tesnilnih obročev!
2. LED reflektorji so izredni svetli. V nobenem primeru ne glejte direktno v svetlobni žarek LED reflektorjev, ker lahko to povzroči trajne poškodbe oči.
3. Uničeno zaščito je potrebno pred nadaljnjo uporabo nadomestiti z originalno zaščito Brennenstuhl.

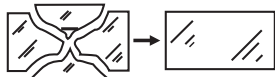

4. Če je kabel reflektorja poškodovan, ga mora zamenjati strokovno usposobljeno osebje, da se tako preprečijo ogroženosti.
5. Prepričajte se, da je stativ postavljen varno in stabilno. Bodite pozorni na to, da kabel ni stisnjen ali pa kako drugače poškodovan.

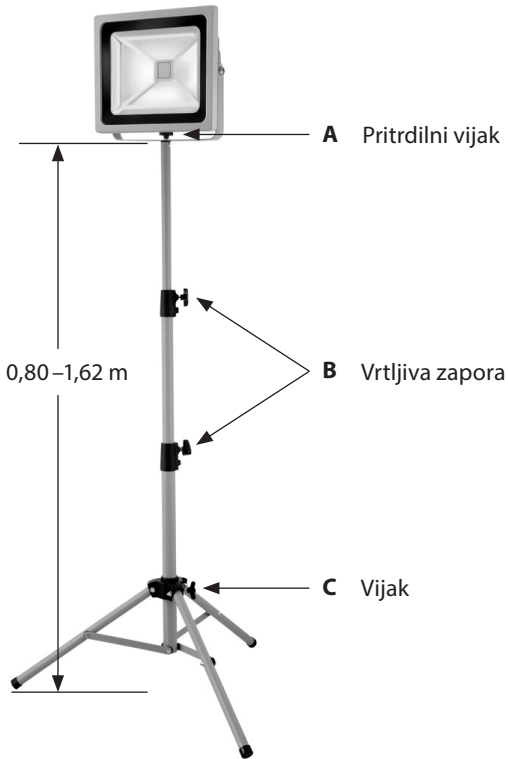
MONTAŽA LED REFLEKTORJA NA STATIV

Odvijte vijak (C). Noge stojala popolnoma razprite. Nato vijak (C) ponovno privijte.

LED reflektor pritrdite s pomočjo pritrdilnega vijaka (A) na srednjo luknjo pritrdilnega ročaja na stativu.

Za spreminjanje višine stativa, zavrtite zaporo (B) v nasprotni smeri urnega kazalca, tako da se zrahlja. Stativ izvlecite do zelene višine in ponovno privijte vrtljivo zaporo v smeri urnega kazalca.

VZDRŽEVANJE IN ČIŠČENJE

Vzdrževanje lahko opravlja samo strokovno usposobljen električar.

POZOR: LED reflektor ne vsebuje delov, ki bi jih bilo potrebno vzdrževati. Svetila LED ni možno zamenjati. Če je to potrebno, potem je treba zamenjati celoten reflektor.

Ne uporabljajte razredčil, jedkih čistil ali podobnega. Za čiščenje uporabljajte samo suho ali rahlo navlaženo krpo.



Električne naprave je potrebno odložiti med odpadke na okolju prijazen način!

Električne naprave na sodijo med gospodinske odpadke!

V skladu z evropsko smernico 2012/19/EU o električnih in elektronskih napravah je potrebno odslužene električne naprave ločeno zbirati in jih odložiti za okolju primerno recikliranje.

Več o možnostih odlaganja med odslužene naprave lahko izveste pri občinski ali mestni upravi.

Naslovi

Hugo Brennenstuhl GmbH & Co. KG
Seestraße 1 – 3 · 72074 Tübingen · Germany

H. Brennenstuhl S.A.S.
5 rue de l'Artisanat · F-67460 Souffelweyersheim

lectra-t ag
Blegistrasse 13 · CH-6340 Baar

www.brennenstuhl.com

LT Eksploatavimo instrukcija Lustinis LED šviestuvas su stovu

Dėmesio: prieš montuodami šviestuvą, atidžiai perskaitykite šią naudojimo instrukciją ir po to ją išsaugokite!

TECHNINIAI DUOMENYS

Modelis:	SL CN 150 IP65, SL CN 150 IP65 GB
Apsaugos klasė:	I
Apsaugos laipsnis:	IP65
Vardinė įtampa:	220 – 240 V~ 50 Hz (SL CN 150 IP65) 110 V~ 50/60 HZ (SL CN 150 IP65 GB)
Galia:	50 W (1 x 50 W)
Kabelis:	5 m H07RN-F3G1,0
Apsauginio gaubto matmenys:	281,5 x 231 x 4 mm
Stovas:	ištraukiamas nuo 0,80 m – maks. 1,62 m

Šis didelio našumo šviesos diodų šviestuvas tinka apšvietimo tikslams viduje ir išorėje. Lustinis LED šviestuvas su stovu yra pateikiamas parengtas prijungti su jungiamuoju laidu ir kištuku su apsauginiu kontaktu.

Nuoroda: šviestuvą galima horizontalioje padėtyje bepakopiai reguliuoti pasukimo diapazone ir reguliavimo varžtais tvirtai užfiksuoti.

SAUGOS NUORODOS

1. Šį šviestuvą draudžiama naudoti be visų tinkamai pritaisytų sandarinimo žiedų!
2. Šviesos diodų šviestuvai yra itin ryškūs. Jokiomis aplinkybėmis nežiūrėkite į šviesos diodų šviestuvų šviesos spindulį, kadangi šis gali sukelti ilgalaikius akių pažeidimus.
3. Sudužusį apsauginį gaubtą prieš tolesnį šviestuvo naudojimą reikia pakeisti originaliu „Brennenstuhl“ apsauginiu gaubtu.

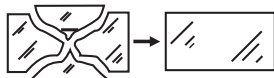

4. Pažeidus šviestuvo maitinimo laidą, jį turi pakeisti kvalifikuotas specialistas, kad būtų išvengta pavojų.
5. Užtikrinkite, kad stovas patikimai ir stabiliai stovėtų. Įsitinkite, kad kabelis nėra suspaustas ar kitaip pažeistas.

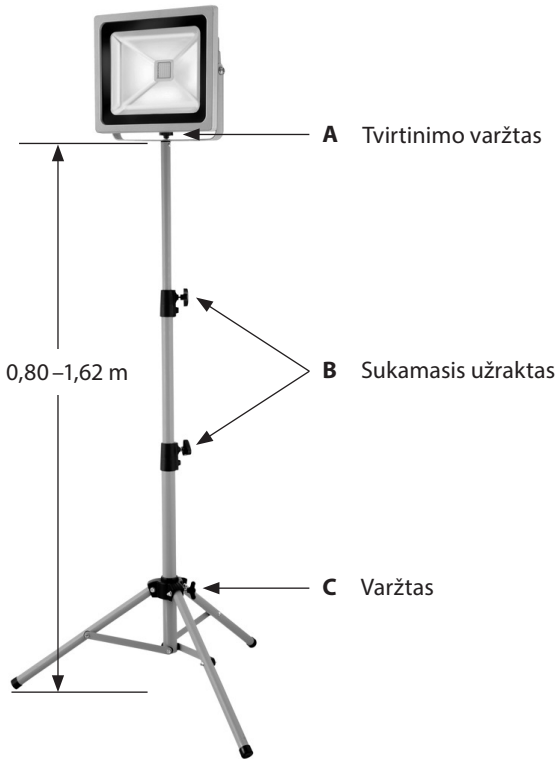
LED ŠVIESTUVO MONTAVIMAS ANT STOVO

Atsukite varžtą (C). Iki galo išskleiskite kojas. Po to vėl priveržkite varžtą (C).

LED šviestuvą, pasitelkę tvirtinimo varžtą (A), pritvirtinkite vidurinėje tvirtinimo apkabos skylėje ant stovo.

Kad pakeistumėte stovo aukštį, sukite užraktą (B) prieš laikrodžio rodyklę, kad jis atsipalaiduotų. Ištraukite stovą iki pageidaujamo aukščio ir pagal laikrodžio rodyklę vėl priveržkite sukamąjį užraktą.

TECHNINĖ PRIEŽIŪRA IR VALYMAS

Techninę priežiūrą leidžiama atlikti tik kvalifikuotam elektrikui.

DĖMESIO: LED šviestuvas neturi komponentų, kuriems reikalinga techninė priežiūra. LED šviesos šaltinio negalima keisti. Jei būtina, reikia keisti visą šviestuvą.

Nenaudokite tirpiklių, ėsdinančių valymo priemonių ar pan. Valydami naudokite tik sausą ar šiek tiek sudrėkintą šluostę.

**Ekologiškai šalinkite elektros prietaisus!****Elektros prietaisus draudžiama šalinti su buitinėmis atliekomis!**

Remiantis ES direktyva 2012/19/EU dėl elektros ir elektroninės įrangos atliekų, naudotus elektros prietaisus privaloma surinkti atskirai ir atiduoti ekologiškai perdirbti.

Dėl nebenaudojamų prietaisų šalinimo galimybių teiraukitės savo savivaldybėje.

Adresai

Hugo Brennenstuhl GmbH & Co. KG
Seestraße 1 – 3 · 72074 Tübingen · Germany

H. Brennenstuhl S.A.S.
5 rue de l'Artisanat · F-67460 Souffelweyersheim

lectra-t ag
Blegistrasse 13 · CH-6340 Baar

www.brennenstuhl.com

LV Lietošanas instrukcija Prožektors ar LED čipu uz statīva

Uzmanību: Pirms prožektora montāžas uzmanīgi izlasiet šo lietošanas pamācību un uzglabājiet to vēlākai uzziņai.

TEHNISKIE DATI

Tips:	SL CN 150 IP65, SL CN 150 IP65 GB
Aizsardzības klase:	I
Aizsardzība:	IP65
Nominālais spriegums:	220 – 240 V~ 50 Hz (SL CN 150 IP65) 110 V~ 50/60 HZ (SL CN 150 IP65 GB)
Jauda:	50 W (1 x 50 W)
Vads:	5 m H07RN-F3G1,0
Aizsargstikla izmēri:	281,5 x 231 x 4 mm
Statīvs:	izvelkams no 0,80 m līdz maks. 1,62 m

Šis augstas jaudas prožektors ar LED čipu ir piemērots iekštelpu un āra apgaismojumam. Prožektors ar LED čipu uz statīva tiek piegādāts lietošanas gatavībā ar pieslēguma vadu un iezemētu kontaktdakšu.

Piezīme: horizontālā stāvoklī prožektoru iespējams savērt grozāmā diapazona robežās un ar skrūvēm fiksēt nepieciešamajā pozīcijā.

DROŠĪBAS NORĀDĪJUMI

1. Prožektoru nedrīkst izmantot, ja nav atbilstoši uzstādīti visi blīvgredzeni!
2. Prožektorī ar LED čipu ir ļoti spilgti. Nekādā gadījumā neskatieties uz gaismas avotu, jo tas var radīt neatgriezeniskus redzes bojājumus.
3. Ja prožektora aizsargstikls ir saplīsis, pirms turpmākas prožektora lietošanas to nepieciešams aizstāt ar oriģinālu Brennenstuhl aizsargstiklu.

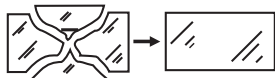

4. Ja prožektora pieslēguma vads ir bojāts, tā nomaiņa jāveic kvalificētam speciālistam, lai izvairītos no dzīvības vai veselības apdraudējuma.
5. Pārlicinieties, ka statīvs novietots droši un stabili. Uzmaniet, lai pieslēguma vads netiktu saspiests vai kā citādi bojāts.

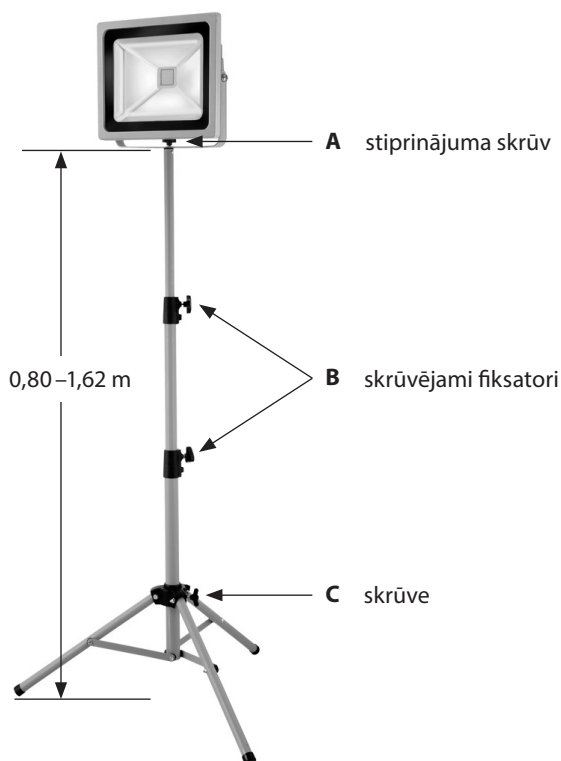
PROŽEKTORA MONTĀŽA UZ STATĪVA

Atskrūvējiet skrūvi (C). Kārtīgi līdz galam atlokiet atbalsta kājas. Pēc tam pievelciet skrūvi (C).

Ar stiprinājuma skrūvi (A) nostipriniet LED prožektoru uz montāžas kronšteina vidējā cauruma pie statīva.

Lai mainītu statīva augstumu, pagrieziet fiksatorus (B) pretēji pulksteņrādītāja kustības virzienam, līdz stiprinājums kļūst vaļīgs. Izvelciet statīvu vēlamajā augstumā un pievelciet fiksatorus, griežot tos pulksteņrādītāja kustības virzienā.

APKOPE UN TĪRĪŠANA

Apkopi drīkst veikt tikai kvalificēts elektriķis.

UZMANĪBU: LED prožektors nesatur sastāvdaļas, kurām būtu nepieciešama apkope. LED gaismas avots nav nomaināms. Ja nepieciešams, ir jānomaina viss prožektors pilnībā.

Nelietojiet šķīdinātājus, kodīgus tīrīšanas līdzekļus vai taml. Izmantojiet prožektora tīrīšanai tikai sausu vai nedaudz mitru drāniņu.



Elektroiekārtas jāutilizē, saudzējot dabu!

Neizmetiet nolietotās elektroierīces kopā ar parastiem sadzīves atkritumiem!

Atbilstoši Eiropas Direktīvai 2012/19/EU par elektrisko un elektronisko ierīču atkritumiem, nolietotās iekārtas jāsavāc atsevišķi un jānogādā otrreizējai pārstrādei videi draudzīgā veidā.

Par nolietotās ierīces utilizācijas iespējām jautājiet sava pagasta vai pilsētas pašvaldībā.

Adreses

Hugo Brennenstuhl GmbH & Co. KG
Seestraße 1 – 3 · 72074 Tübingen · Germany

H. Brennenstuhl S.A.S.
5 rue de l'Artisanat · F-67460 Souffelweyersheim

lectra-t ag
Blegistrasse 13 · CH-6340 Baar

www.brennenstuhl.com







brennenstuhl®

Hugo Brennenstuhl GmbH & Co. KG
Seestraße 1–3 · 72074 Tübingen · Germany

H. Brennenstuhl S.A.S.
5 rue de l'Artisanat · F-67460 Souffelweyersheim

lectra-t ag
Blegistrasse 13 · CH-6340 Baar
www.brennenstuhl.com

0472364/0914