



BOSCH



Register your
new device on
MyBosch now and
get free benefits:
[bosch-home.com/
welcome](https://bosch-home.com/welcome)

CompactClass

TKA3A...

[de]	Gebrauchsanleitung	7
[en]	User manual	11
[fr]	Manuel d'utilisation	15
[it]	Manuale utente	19
[nl]	Gebruikershandleiding	23
[da]	Betjeningsvejledning	27
[no]	Bruksanvisning	31
[sv]	Bruksanvisning	34
[fi]	Käyttöohje	38
[es]	Manual de usuario	42
[pt]	Manual do utilizador	46
[el]	Εγχειρίδιο χρήστη	50
[tr]	Kullanım kılavuzu	54
[pl]	Instrukcja obsługi	58
[hu]	Használati útmutató	62
[ro]	Manual de utilizare	66
[ru]	Руководство пользователя	70
[ar]	دليل المستخدم	74



<https://digitalguide.bsh-group.com?mat-no=8001239141>



- [de]** Scannen Sie den QR-Code oder besuchen Sie die Webseite, um die erweiterten Hinweise zur Benutzung zu öffnen. Dort finden Sie zusätzliche Informationen zu Ihrem Gerät oder Zubehör.
- [en]** Scan the QR code or visit the website to open the Further Notices for Use. You can find additional information about your appliance or accessory here.
- [fr]** Scannez le code QR ou visitez le site Web pour ouvrir les informations d'utilisation complémentaires. Vous y trouverez des informations supplémentaires concernant votre appareil ou accessoire.
- [it]** Scansionare il codice QR oppure visitare il sito Web per indicazioni dettagliate sull'uso. Si trovano informazioni aggiuntive sull'apparecchio o gli accessori.
- [nl]** Scan de QR-code of bezoek de website om de uitgebreide gebruiksinstructies te openen. Hierin vindt u meer informatie over het apparaat of toebehoren.
- [da]** Scan QR-koden, eller besøg hjemmesiden, for at åbne de udvalgte anvisninger om anvendelse. Der kan der findes yderligere oplysninger om apparatet eller tilbehøret.
- [no]** Skann QR-koden eller besøk nettstedet for å åpne mer informasjon om bruken. Der finner du mer informasjon om apparatet eller tilbehøret.
- [sv]** Scanna QR-koden eller gå till webbplatsen och öppna de utökade användningsanvisningarna. Där finns mer information om din apparat eller dina tillbehör.
- [fi]** Skanna QR-koodi tai vieraile internet-sivustollamme, jotta voit avata laajennetut käytötiedot. Sieltä löydät laitetta tai varustetta koskevia lisätietoja.
- [es]** Para abrir las indicaciones ampliadas sobre el uso, visite la página web o escanee el código QR. Allí encontrará más información sobre el aparato o los accesorios.
- [pt]** Leia o código QR ou visite a página web para abrir as indicações avançadas relativas à utilização. Aí encontra informações adicionais sobre o seu aparelho ou acessório.
- [el]** Σαρώστε τον κωδικό QR ή επισκεφτείτε την ιστοσελίδα, για να ανοίξετε τις διευρυμένες υποδείξεις για τη χρήση. Εκεί θα βρείτε πρόσθετες πληροφορίες για τη συσκευή σας ή τα εξαρτήματά.
- [tr]** Ayrıntılı kullanım bilgilerine ulaşmak için QR kodu taratın veya web sayfasını ziyaret ediniz. Cihaz ve aksesuarlar ile ilgili ayrıntılı bilgileri bu şekilde edinebilirsiniz.
- [pl]** Aby uzyskać rozszerzone informacje na temat zastosowań urządzenia, należy zeskanować kod QR albo wejść na stronę internetową. Można tam znaleźć dodatkowe informacje na temat posiadanego urządzenia i akcesoriów.
- [hu]** Olvassa be a QR-kódot vagy keresse fel a weboldalt a kibővített használati utasítás megnyitásához. Ott kiegészítő információkat talál a készülékkel vagy tartozékkal kapcsolatban.
- [ro]** Scanați codul QR sau accesați site-ul web pentru a obține mai mult recomandări privind utilizarea. Acolo veți găsi mai multe informații privind aparatul dumneavoastră sau accesoriile.
- [ru]** Чтобы узнать больше о пользовании, отсканируйте QR-код или зайдите на сайт. Там вы найдете более подробные сведения о приборе и принадлежностях.
- [ar]** امسح رمز الاستجابة السريعة ضوئياً أو تفضّل زيارة الموقع الإلكتروني لفتح الإرشادات الموسّعة حول الاستخدام. تجد هناك معلومات إضافية حول جهازك أو الملحقات.

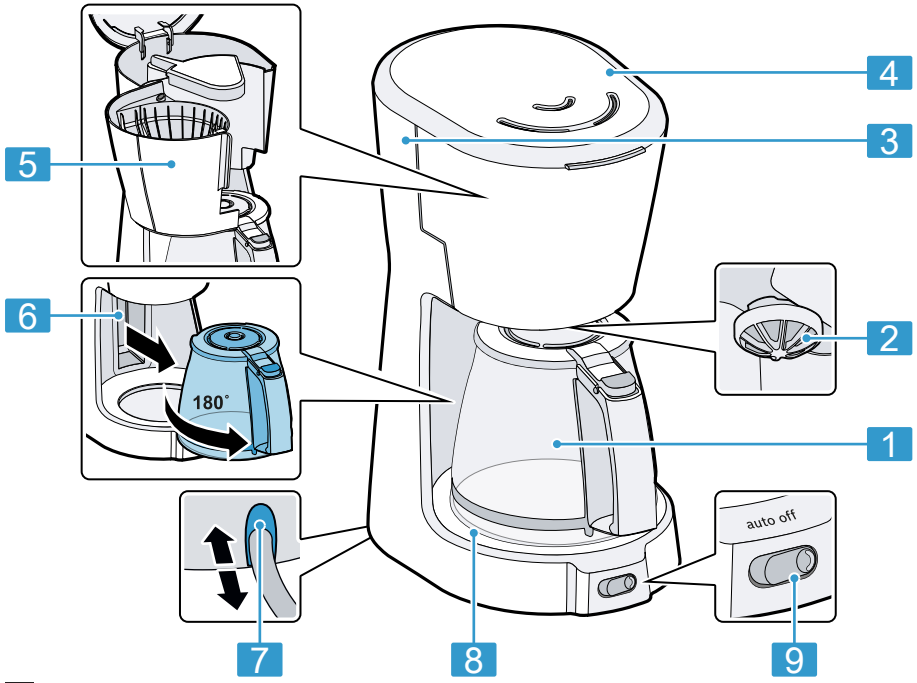

1

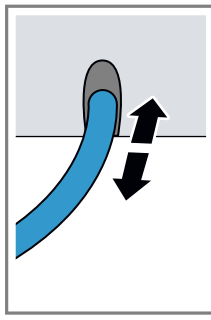

2

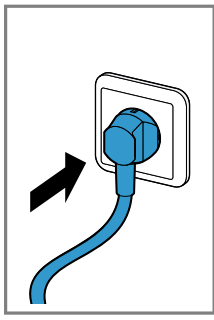

3



4

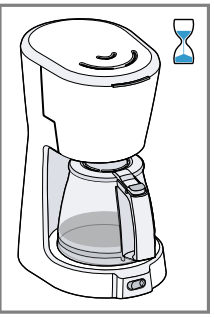
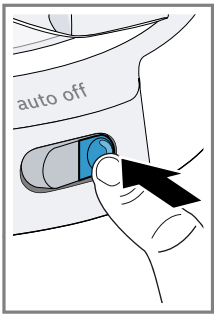

5

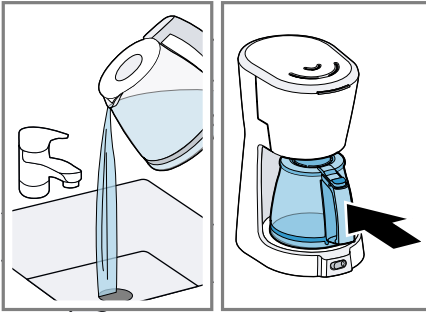

6

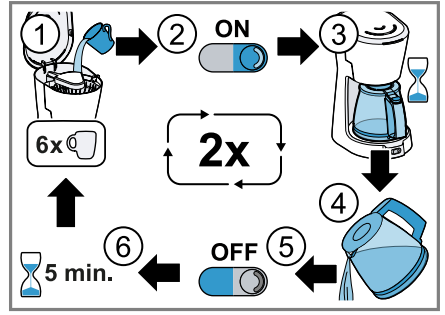

7

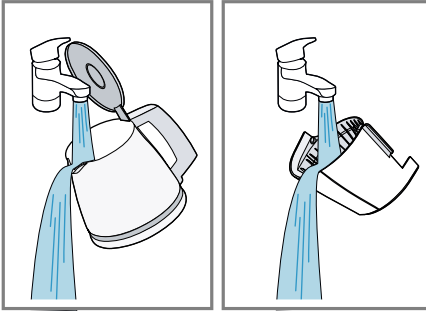

8

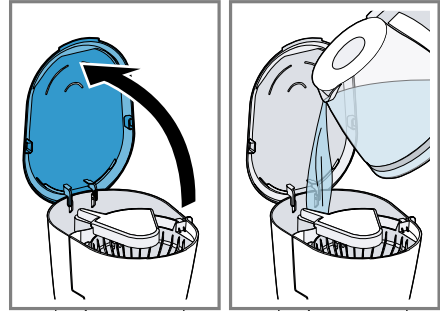

9

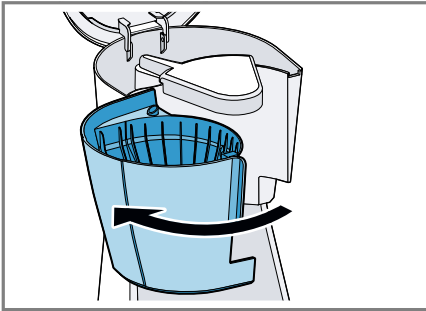

10

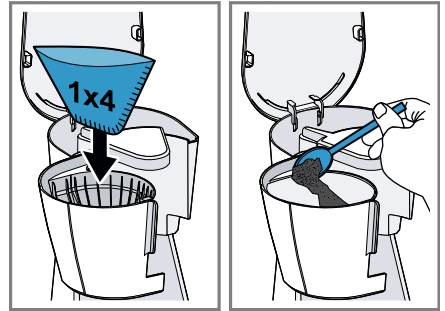

11

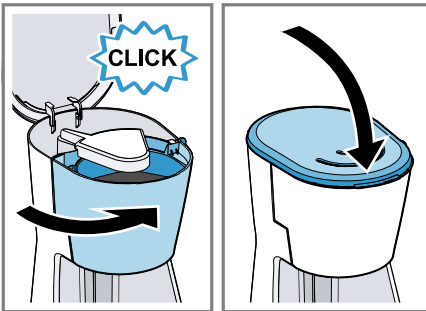

12



13

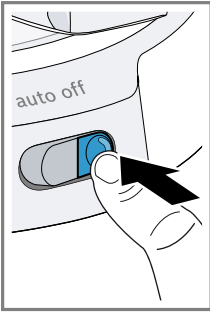

14

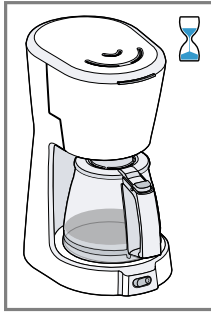

15

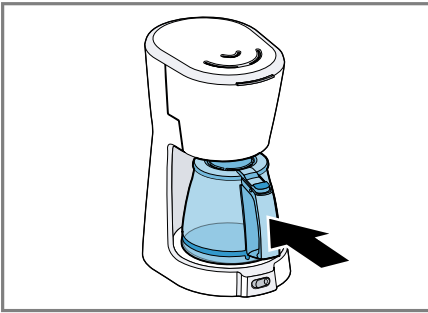

16

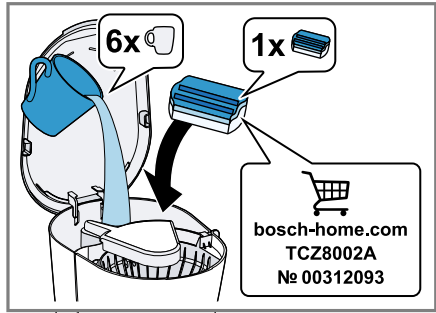

17

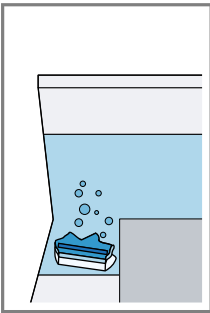

18

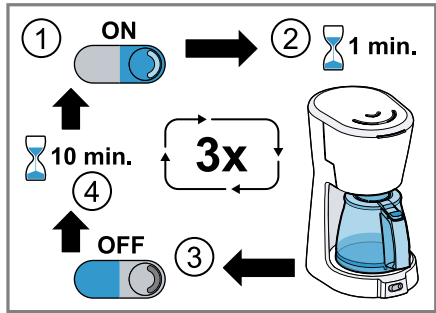
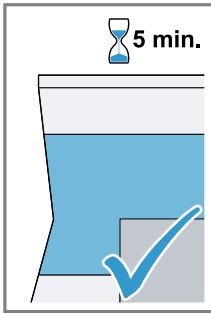

19





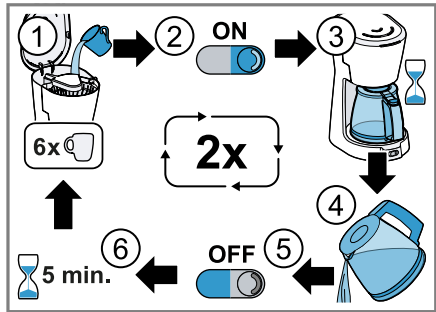

20

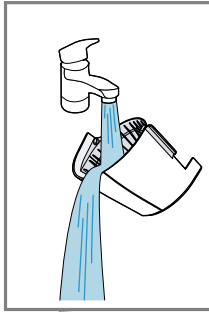

21

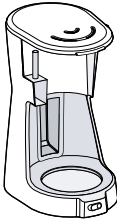
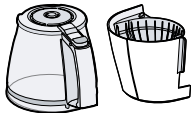

22

					
	✓	✗	✗	✗	✗
	✓	✓	✓	✓	✓

23



Sicherheit

- Lesen Sie diese Anleitung sorgfältig.
- Bewahren Sie die Anleitung sowie die Produktinformationen für einen späteren Gebrauch oder Nachbesitzer auf.

Verwenden Sie das Gerät nur:

- im privaten Haushalt und in geschlossenen Räumen des häuslichen Umfelds bei Raumtemperatur.
- für haushaltsübliche Verarbeitungsmengen und Verarbeitungszeiten.
- bis zu einer Höhe von 2000 m über dem Meeresspiegel.
- zum Brühen von Filterkaffee.

Dieses Gerät kann von Kindern ab 8 Jahren und darüber und von Personen mit reduzierten physischen, sensorischen oder mentalen Fähigkeiten oder Mangel an Erfahrung und/oder Wissen benutzt werden, wenn sie beaufsichtigt oder bezüglich des sicheren Gebrauchs des Geräts unterwiesen wurden und die daraus resultierenden Gefahren verstanden haben.

Kinder dürfen nicht mit dem Gerät spielen.

Reinigung und Benutzerwartung dürfen nicht durch Kinder durchgeführt werden, es sei denn, sie sind 8 Jahre oder älter und werden beaufsichtigt.

Kinder jünger als 8 Jahre vom Gerät und der Anschlussleitung fernhalten.

- ▶ Verpackungsmaterial von Kindern fernhalten.
- ▶ Kinder nicht mit Verpackungsmaterial spielen lassen.
- ▶ Kleinteile von Kindern fernhalten.
- ▶ Kinder nicht mit Kleinteilen spielen lassen.
- ▶ Das Gerät nur gemäß den Angaben auf dem Typenschild anschließen und betreiben.
- ▶ Das Gerät nur über eine vorschriftsmäßig installierte Steckdose mit Erdung an ein Stromnetz mit Wechselstrom anschließen.
- ▶ Das Schutzleitersystem der elektrischen Hausinstallation muss vorschriftsmäßig installiert sein.
- ▶ Nie ein beschädigtes Gerät betreiben.
- ▶ Wenn das Gerät oder die Netzanschlussleitung beschädigt ist, sofort den Netzstecker der Netzanschlussleitung ziehen oder die Sicherung im Sicherungskasten ausschalten.

de Sachschäden vermeiden

- ▶ Nur dafür geschultes Fachpersonal darf Reparaturen am Gerät durchführen.
- ▶ Wenn die Netzanschlussleitung dieses Geräts beschädigt wird, muss sie durch den Hersteller oder seinen Kundendienst oder eine ähnlich qualifizierte Person ersetzt werden, um Gefährdungen zu vermeiden.
- ▶ Nie das Gerät oder die Netzanschlussleitung in Wasser tauchen oder in den Geschirrspüler geben.
- ▶ Auf die Gerätesteckverbindung darf keine Flüssigkeit überlaufen.
- ▶ Das Gerät ausreichend belüften.
- ▶ Nie das Gerät in einem Schrank betreiben.
- ▶ Nie das Gerät auf oder in die Nähe heißer Oberflächen stellen.
- ▶ Nie die Warmhalteplatte abdecken.
- ▶ Nie die heißen Geräteteile berühren.
- ▶ Nach dem Gebrauch die heißen Geräteteile vor dem Berühren abkühlen lassen.
- ▶ Die Kanne nur am Griff anfassen.
- ▶ Um Verletzungen zu vermeiden, das Gerät nur bestimmungsgemäß verwenden.
- ▶ Die Reinigungshinweise beachten.
- ▶ Oberflächen, die mit Nahrungsmitteln in Berührung kommen, vor jedem Gebrauch reinigen.

Sachschäden vermeiden

- ▶ Das Gerät nur mit frischem, kaltem Wasser ohne Kohlensäure verwenden. Nie Milch, fertige Getränke oder Instantprodukte einfüllen.
- ▶ Das Gerät nie leer betreiben oder überfüllen. Die Wasserstandsanzeige beachten.
- ▶ Das Gerät nach jedem Gebrauch mindestens 5 Minuten abkühlen lassen.
- ▶ Die Kanne nur mit geschlossenem Deckel in das Gerät stellen.
- ▶ Die Kanne während des Brühvorgangs nicht entnehmen.
- ▶ Nur die mitgelieferte Kanne verwenden.

1	Glaskanne mit Deckel
2	Tropfstopp
3	Wassertank mit Wasserstandsanzeige
4	Deckel Wassertank, abnehmbar
5	Filtergehäuse mit Filterhalter, schwenkbar und abnehmbar
6	Staufach für Griff
7	Kabelstaufach
8	Warmhalteplatte
9	Ein/Aus-Taste, beleuchtet

Übersicht

→ Abb. 1

Gerät für den ersten Gebrauch vorbereiten

Hinweise

- Den ersten Reinigungsvorgang mit einer Mischung aus 5 Tassen Wasser und 1 Tasse Essig durchführen.
- Vor jedem Spülvorgang das Gerät mit der Ein/Aus-Taste ausschalten und 5 Minuten abkühlen lassen.
- Den Spülvorgang mit 6 Tassen Wasser ohne Zugabe von Essig 2-mal durchführen.

→ *Abb. 2 - 8*

Allgemeine Hinweise

- Die Wasserstandsanzeige am Wassertank beachten. Den Wassertank höchstens bis zur obersten Markierungslinie befüllen.
- Um eine ausreichende Kaffeetemperatur und das volle Aroma zu erhalten, nicht weniger als 3 Tassen Kaffee brühen. Eine Tasse entspricht ca. 125 ml.
- Je Tasse ca. 7 g gemahlene Kaffee mit mittlerem Mahlgrad einfüllen.
- Gemahlene Kaffee kühl aufbewahren oder einfrieren.
- Geöffnete Kaffeeverpackungen dicht verschließen, damit das Aroma erhalten bleibt.
- Die Röstung der Kaffeebohnen beeinflusst Geschmack und Aroma.
 - Dunkel geröstet = mehr Würze
 - Heller geröstet = mehr Säure
- Technisch bedingt kann sich am Filtergehäuse Kondenswasser bilden.

Kaffee brühen

Folgen Sie der Bildanleitung.

→ *Abb. 9 - 15*

Automatische Abschaltung

Ihr Gerät ist mit einer automatischen Abschaltung ausgestattet, die das Gerät nach ca. 40 Minuten automatisch ausschaltet. Die Ein/Aus-Taste leuchtet rot, bis die Kaffeemaschine automatisch ausgeschaltet wird.

Gerät entkalken

Entkalken Sie das Gerät regelmäßig.

Hinweise

- Entkalken Sie das Gerät umgehend, wenn:
 - sich die Brühzeit verlängert
 - übermäßiger Dampf entsteht
 - das Gerät lauter wird
- Regelmäßiges Entkalken:
 - verlängert die Lebensdauer des Geräts
 - gewährleistet eine einwandfreie Funktion
 - vermeidet übermäßige Dampfbildung
 - verkürzt die Brühzeit
 - spart Energie
- Wenn Sie das Gerät mit einem handelsüblichen Entkalkungsmittel entkalken, beachten Sie die Anwendungs- und Sicherheitshinweise des Herstellers. Keine Entkalkungsmittel mit Phosphorsäure verwenden.
- Wenn das Gerät langsamer brüht oder vor dem Brühende abschaltet, das Gerät entkalken.

→ *Abb. 16 - 22*

Reinigungsübersicht

- ▶ Keine alkohol- oder spiritushaltigen Reinigungsmittel verwenden.
- ▶ Keine scharfen, spitzen oder metallischen Gegenstände benutzen.
- ▶ Keine scheuernden Tücher oder Reinigungsmittel verwenden.

→ *Abb. 23*

Hinweise

- Nach jedem Gebrauch alle Teile gründlich reinigen und ausspülen.
- Wenn der Tropfstopp undicht ist:
 - Den Filterhalter entnehmen und den Tropfstopp unter fließendem Wasser reinigen.
 - Den Tropfstopp mehrmals mit dem Finger Richtung Filterhalter drücken.

Altgerät entsorgen

- ▶ Das Gerät umweltgerecht entsorgen.

Informationen über aktuelle Entsorgungswege erhalten Sie bei Ihrem Fachhändler sowie Ihrer Gemeinde- oder Stadtverwaltung.



Dieses Gerät ist entsprechend der europäischen Richtlinie 2012/19/EU über Elektro- und Elektronikaltgeräte (waste electrical and electronic equipment – WEEE) gekennzeichnet. Die Richtlinie gibt den Rahmen für eine EU-weit gültige Rücknahme und Verwertung der Altgeräte vor.

Kundendienst

Detaillierte Informationen über die Garantiedauer und die Garantiebedingungen in Ihrem Land erhalten Sie bei unserem Kundendienst, Ihrem Händler oder auf unserer Webseite.

Die Kontaktdaten des Kundendienstes finden Sie im beiliegenden Kundendienstverzeichnis oder auf unserer Webseite.

 **Safety**

- Read this instruction manual carefully.
- Keep the instruction manual and the product information safe for future reference or for the next owner.

Only use this appliance:

- In private households and in enclosed spaces in a domestic environment at room temperature.
- for normal processing quantities and for normal processing times for domestic use.
- Up to an altitude of max. 2000 m above sea level.
- for brewing filter coffee.

This appliance may be used by children aged 8 or over and by people who have reduced physical, sensory or mental abilities or inadequate experience and/or knowledge, provided that they are supervised or have been instructed on how to use the appliance safely and have understood the resulting dangers.

Do not let children play with the appliance.

Children must not perform cleaning or user maintenance unless they are at least 8 years old and are being supervised.

Keep children under the age of 8 years away from the appliance and power cable.

- ▶ Keep packaging material away from children.
- ▶ Do not let children play with packaging material.
- ▶ Keep small parts away from children.
- ▶ Do not let children play with small parts.
- ▶ Connect and operate the appliance only in accordance with the specifications on the rating plate.
- ▶ Connect the appliance to a power supply with alternating current only via a properly installed socket with earthing.
- ▶ The protective conductor system of the domestic electrical installation must be properly installed.
- ▶ Never operate a damaged appliance.
- ▶ If the appliance or the power cord is damaged, immediately unplug the power cord or switch off the fuse in the fuse box.
- ▶ Repairs to the appliance should only be carried out by trained specialist staff.

en Preventing material damage

- ▶ If the power cord of this appliance is damaged, it must be replaced by the manufacturer, the manufacturer's Customer Service or a similarly qualified person in order to prevent any risk.
- ▶ Never immerse the appliance or the power cord in water or clean in the dishwasher.
- ▶ Liquids must not be spilled on the appliance plug connection.
- ▶ Ventilate the appliance adequately.
- ▶ Never operate the appliance in a cupboard.
- ▶ Never place the appliance on or near hot surfaces.
- ▶ Never cover the warming plate.
- ▶ Never touch hot appliance parts.
- ▶ Allow hot appliance parts to cool down before touching.
- ▶ Only hold the jug by the handle.
- ▶ To avoid injuries, only use the appliance for its intended purpose.
- ▶ Follow the cleaning instructions.
- ▶ Clean surfaces which come in contact with food before each use.

Preventing material damage

- ▶ Only use the appliance with fresh, cold, non-carbonated water. Never add milk, ready-made drinks or instant products.
- ▶ Never operate the appliance when empty or overfilled. Observe the water level indicator.
- ▶ Leave the appliance to cool down for at least 5 minutes after each use.
- ▶ Only place the jug in the appliance with the lid closed.
- ▶ Do not remove the jug during the brewing process.
- ▶ Only use the jug supplied.

Overview

→ Fig. 1

1	Glass jug with lid
2	Drip stop
3	Water tank with water level indicator
4	Cover for water tank, removable

5	Filter housing with filter holder, swivelling and removable
6	Storage compartment for handle
7	Cord storage compartment
8	Warming plate
9	On/off button, illuminated

Preparing the appliance for first use

Notes

- Perform the first cleaning process with a mixture of 5 cups of water and 1 cup of vinegar.
- Before each rinsing process switch off the appliance using the on/off button and leave it to cool down for 5 minutes.
- Run the rinsing process twice using 6 cups of water without adding vinegar.

→ Fig. 2 - 8

General information

- Observe the water level indicator on the water tank. Do not fill the water tank any higher than the top marking line.
- To attain an adequate coffee temperature and the full aroma, do not brew less than 3 cups of coffee. A cup is approx. 125 ml.
- Add approx. 7 g medium-ground coffee for each cup.
- Store ground coffee in a cool place or freeze.
- Once a pack of coffee has been opened, always close it tightly to preserve the aroma.
- How coffee beans are roasted affects their flavour and aroma.
 - Darker roast = more flavour
 - Lighter roast = more acidity
- Condensation may form on the filter housing for technical reasons.

Brewing coffee

Follow the illustrated instructions.

→ Fig. 9 - 15

Auto switch-off

Your appliance is equipped with an automatic switch-off function that automatically switches the appliance off after approx. 40 minutes.

The on/off button lights up red until the coffee machine switches off automatically.

Descaling the appliance

Descal the appliance regularly.

Notes

- Descale the appliance immediately when:
 - brewing takes longer
 - excessive steam is emitted
 - the appliance makes more noise
- Regular descaling:
 - prolongs the life of the appliance
 - ensures proper functioning
 - prevents excessive steam
 - shortens the brewing time
 - saves energy

- If you are descaling the appliance with a commercially available descaler, follow the manufacturer's instructions for use and safety. Do not use descaler with phosphoric acid.
- If the appliance is brewing more slowly or switches off before the brewing process ends, descale it.

→ Fig. 16 - 22

Overview of cleaning

- ▶ Do not use cleaning agents containing alcohol or spirits.
- ▶ Do not use sharp, pointed or metal objects.
- ▶ Do not use abrasive cloths or cleaning agents.

→ Fig. 23

Notes

- After each use, clean all parts thoroughly and rinse out.
- If the drip stop is leaking:
 - Remove the filter holder and clean the drip stop under running water.
 - Press the drip stop towards the filter holder with your finger several times.

Disposing of old appliance

- ▶ Dispose of the appliance in an environmentally friendly manner. Information about current disposal methods are available from your specialist dealer or local authority.



This appliance is labelled in accordance with European Directive 2012/19/EU concerning used electrical and electronic appliances (waste electrical and electronic equipment - WEEE). The guideline determines the framework for the return and recycling of used appliances as applicable throughout the EU.

Customer Service

Detailed information on the warranty period and terms of warranty in your country is available from our after-sales service, your retailer or on our website.

The contact details for Customer Service can be found in the enclosed Customer Service directory or on our website.

Sécurité

- Lisez attentivement cette notice.
- Conservez la notice ainsi que les informations produit en vue d'une réutilisation ultérieure ou pour un futur nouveau propriétaire.

Utilisez l'appareil uniquement :

- pour un usage domestique privé et dans les pièces fermées d'un domicile, à la température ambiante.
- pour les quantités de préparation et durées de traitement habituelles pour un ménage.
- jusqu'à une altitude maximale de 2000 m au-dessus du niveau de la mer.
- pour l'infusion de café filtre.

Les enfants de 8 ans et plus, les personnes souffrant d'un handicap physique, sensoriel ou mental ou ne détenant pas l'expérience et/ou les connaissances nécessaires pourront utiliser cet appareil à condition de le faire sous surveillance, ou que son utilisation sûre leur ait été enseignée et qu'ils aient compris les dangers qui en émanent.

Les enfants ne sont pas autorisés à jouer avec l'appareil.

Les enfants ne doivent en aucun cas s'occuper du nettoyage et de la maintenance utilisateur, sauf s'ils sont âgés de 8 ans et plus et agissent sous surveillance.

Les enfants de moins de 8 ans doivent être tenus à distance de l'appareil et du cordon d'alimentation secteur.

- ▶ Conserver les matériaux d'emballage hors de portée des enfants.
- ▶ Ne jamais laisser les enfants jouer avec les emballages.
- ▶ Conserver les petites pièces hors de portée des enfants.
- ▶ Ne pas laisser les enfants jouer avec les petites pièces.
- ▶ Pour le raccordement et l'utilisation de l'appareil, respectez impérativement les indications figurant sur la plaque signalétique.
- ▶ L'appareil doit être branché uniquement à une source d'alimentation avec courant alternatif à l'aide d'une prise murale correctement installée et reliée à la terre.
- ▶ Le système à conducteur de protection de l'installation électrique de la maison doit être conforme.

fr Prévention des dégâts matériels

- ▶ Ne jamais utiliser un appareil endommagé.
- ▶ Si l'appareil ou le cordon d'alimentation secteur est endommagé, débranchez immédiatement le cordon d'alimentation secteur ou coupez le fusible dans le boîtier à fusibles.
- ▶ Seul un personnel dûment qualifié peut entreprendre des réparations sur l'appareil.
- ▶ Afin d'écartier tout danger quand le cordon d'alimentation secteur de cet appareil est endommagé, seul le fabricant ou son service après-vente ou toute autre personne de qualification équivalente est habilité à le remplacer.
- ▶ Ne jamais plonger l'appareil ou le cordon d'alimentation secteur dans l'eau et ne pas les mettre au lave-vaisselle.
- ▶ Veiller à ce qu'aucun liquide ne coule sur le raccordement de l'appareil.
- ▶ Aérer suffisamment l'appareil.
- ▶ Ne jamais utiliser l'appareil dans une armoire.
- ▶ Ne jamais poser l'appareil sur des surfaces chaudes ou à proximité de celles-ci.
- ▶ Ne jamais couvrir la plaque de maintien au chaud.
- ▶ Ne touchez jamais les pièces chaudes de l'appareil.
- ▶ Laisser refroidir les pièces chaudes de l'appareil après utilisation et avant de les toucher.
- ▶ Ne saisir la verseuse que par la poignée.
- ▶ Pour éviter des blessures, utiliser l'appareil uniquement conformément à son emploi prévu.
- ▶ Respecter les consignes de nettoyage.
- ▶ Nettoyer les surfaces qui entrent en contact avec les denrées alimentaires avant chaque utilisation.

Prévention des dégâts matériels

- ▶ Utiliser l'appareil uniquement avec de l'eau fraîche et non gazeuse. Ne jamais remplir de lait, de boissons préparées ou de produits instantanés.
- ▶ Ne jamais faire fonctionner l'appareil à vide ou excessivement rempli. Tenir compte de l'affichage du niveau d'eau.

- ▶ Après chaque utilisation, laisser refroidir l'appareil pendant au moins 5 minutes.
- ▶ Ne placer la verseuse dans l'appareil qu'avec le couvercle fermé.
- ▶ Ne pas retirer la verseuse pendant la percolation.
- ▶ Utiliser uniquement la verseuse fournie.

Élimination de l'emballage

Les emballages sont écologiques et recyclables.

- ▶ Veuillez éliminer les pièces détachées après les avoir triées par matière.



Éliminez l'emballage en respectant l'environnement.

Aperçu

→ Fig. 1

1	Verseuse en verre avec couvercle
2	Dispositif anti-gouttes
3	Réservoir d'eau avec affichage du niveau d'eau
4	Couvercle du réservoir d'eau, amovible
5	Support de filtre avec porte-filtre, pivotant et amovible
6	Compartiment de rangement de la poignée
7	Compartiment range cordon d'alimentation
8	Plaquette de maintien au chaud
9	Touche Marche/Arrêt, éclairée

Préparation de l'appareil pour la première utilisation

Remarques

- Effectuer le premier processus de nettoyage avec un mélange de 5 tasses d'eau et 1 tasse de vinaigre.
- Avant chaque rinçage, éteindre l'appareil avec la touche Marche/Arrêt et le laisser refroidir 5 minutes.
- Effectuer 2 fois le rinçage avec 6 tasses d'eau sans ajouter de vinaigre.

→ Fig. 2 - 3

Indications générales

- Tenir compte de l'affichage du niveau d'eau sur le réservoir d'eau. Remplir le réservoir d'eau jusqu'au repère supérieur maximum.
- Pour obtenir une température suffisante et tout l'arôme du café, ne pas préparer moins de 3 tasses de café. Une tasse correspond à env. 125 ml.

- Verser env. 7 g de café moulu par tasse, avec un degré de mouture moyen.
- Conserver le café moulu au frais ou le congeler.
- Toujours refermer soigneusement les paquets de café ouverts afin d'en préserver l'arôme.
- Le degré de torréfaction du café a une influence sur le goût et l'arôme.
 - Grains foncés = plus de saveur
 - Grains plus clairs = plus d'acidité
- Pour des raisons techniques, de l'eau de condensation peut se former sur le support de filtre.

Préparer du café

Suivez les instructions de la figure.

→ Fig. 9 - 15

Arrêt automatique

Votre appareil est équipé d'un arrêt automatique qui l'éteint automatiquement au bout d'env. 40 minutes.

La touche Marche/Arrêt est allumée en rouge jusqu'à ce que la cafetière s'éteigne automatiquement.

Détartrer l'appareil

Détartrer régulièrement l'appareil.

Remarques

- Détartrer l'appareil immédiatement dans les cas suivants :
 - Le temps de percolation augmente
 - Une quantité excessive de vapeur se dégage
 - L'appareil devient plus bruyant
- Un détartrage régulier :
 - Allonge la durée de vie de l'appareil
 - Garantit un fonctionnement impeccable
 - Évite une production de vapeur trop importante
 - Réduit la durée de percolation
 - Économise de l'énergie
- Lors du détartrage de l'appareil avec un produit détartrant du commerce, respecter les consignes d'utilisation et de sécurité du fabricant. Ne pas utiliser de détartrant contenant de l'acide phosphorique.

- Si l'appareil effectue une percolation plus lente ou se coupe avant la fin, détartrer l'appareil.

→ Fig. 16 - 22

Guide de nettoyage

- ▶ Ne pas utiliser de produit nettoyant contenant de l'alcool ou de l'alcool à brûler.
- ▶ Ne pas utiliser d'objets acérés, pointus ou métalliques.
- ▶ Ne pas utiliser de chiffons abrasifs ou de produits nettoyants.

→ Fig. 23

Remarques

- Après chaque utilisation, nettoyer et rincer soigneusement toutes les pièces.
- Si le dispositif anti-gouttes présente un défaut d'étanchéité :
 - Retirer le porte-filtre et nettoyer le dispositif anti-gouttes sous l'eau courante.
 - Appuyer plusieurs fois avec le doigt sur le dispositif anti-gouttes, en direction du porte-filtre.

Mettre au rebut un appareil usagé

- ▶ Éliminez l'appareil dans le respect de l'environnement.

Vous trouverez des informations sur les circuits actuels d'élimination auprès de votre revendeur spécialisé ou de l'administration de votre commune/ville.



Cet appareil est marqué selon la directive européenne 2012/19/UE relative aux appareils électriques et électroniques usagés (waste electrical and electronic equipment - WEEE). La directive définit le cadre pour une reprise et une récupération des appareils usagés applicables dans les pays de la CE.

Service après-vente

Pour plus d'informations sur la durée et les conditions de la garantie dans votre pays, adressez-vous à notre service après-vente, à votre revendeur ou consultez notre site Web.

Vous trouverez les données de contact du service après-vente dans la liste ci-jointe ou sur notre site Web.



Sicurezza

- Leggere attentamente le presenti istruzioni.
- Conservare le istruzioni e le informazioni sul prodotto per il successivo utilizzo o per il futuro proprietario.

Utilizzare l'apparecchio soltanto:

- in case private e in locali chiusi in ambito domestico a temperatura ambiente;
- per quantità e tempi di lavoro usuali nell'attività domestica.
- fino a un'altitudine di massimo 2000 m sul livello del mare.
- per preparare il caffè filtrato.

Questo apparecchio può essere utilizzato da bambini di età pari o superiore a 8 anni e da persone con ridotte facoltà fisiche, sensoriali o mentali o prive di sufficiente esperienza e/o conoscenza se sorvegliati o già istruiti in merito all'utilizzo sicuro dell'apparecchio e se hanno compreso i rischi da esso derivanti.

I bambini non devono giocare con l'apparecchio.

La pulizia e la manutenzione di competenza dell'utente non devono essere eseguite da bambini, a meno che non abbiano un'età di 8 anni o superiore e non siano sorvegliati.

Tenere lontano dall'apparecchio e dal cavo di alimentazione i bambini di età inferiore agli 8 anni.

- ▶ Tenere lontano il materiale di imballaggio dai bambini.
- ▶ Vietare ai bambini di giocare con materiali d'imballaggio.
- ▶ Tenere i bambini lontano dalle parti piccole.
- ▶ Non lasciare che i bambini giochino con le parti piccole.
- ▶ Collegare e utilizzare l'apparecchio solo in conformità con i dati indicati sulla targhetta identificativa.
- ▶ Collegare l'apparecchio a una rete a corrente alternata soltanto con una presa con messa a terra installata a norma.
- ▶ Il sistema del conduttore di protezione dell'impianto elettrico domestico deve essere installato a norma.
- ▶ Non azionare mai un apparecchio danneggiato.
- ▶ Se l'apparecchio o il cavo di alimentazione è danneggiato, staccare subito la spina di alimentazione del cavo di alimentazione e spegnere il fusibile nella scatola dei fusibili.
- ▶ Solo il personale adeguatamente specializzato e formato può eseguire riparazioni sull'apparecchio.

it Prevenzione di danni materiali

- ▶ Al fine di evitare pericoli, se il cavo di alimentazione di questo apparecchio subisce danni deve essere sostituito dal produttore, dal suo servizio di assistenza clienti o da persona in possesso di simile qualifica.
- ▶ Non immergere mai l'apparecchio o il cavo di alimentazione nell'acqua e non metterli in lavastoviglie.
- ▶ Il connettore dell'apparecchio non deve venire a contatto con liquidi.
- ▶ Aerare sufficientemente l'apparecchio.
- ▶ Non mettere mai in funzione l'apparecchio all'interno di un mobile.
- ▶ Non disporre mai l'apparecchio sopra oppure in prossimità di superfici calde.
- ▶ Non coprire mai la piastra scaldatazze.
- ▶ Non toccare mai le parti calde dell'apparecchio.
- ▶ Dopo l'uso lasciar raffreddare le parti calde dell'apparecchio prima di toccarle.
- ▶ Afferrare il bricco solo dalla maniglia.
- ▶ Per evitare lesioni, utilizzare l'apparecchio soltanto conformemente all'uso previsto.
- ▶ Attenersi alle istruzioni per la pulizia.
- ▶ Pulire le superfici che vengono a contatto con gli alimenti prima di ogni utilizzo.

Prevenzione di danni materiali

- ▶ Utilizzare l'apparecchio solo con acqua fresca fredda non gassata. Mai riempire con latte, bevande pronte o prodotti istantanei.
- ▶ Mai far girare l'apparecchio a vuoto o riempirlo eccessivamente. Osservare l'indicatore di livello dell'acqua.
- ▶ Dopo ogni uso far raffreddare l'apparecchio per almeno 5 minuti.
- ▶ Inserire la caraffa nell'apparecchio solo con il coperchio chiuso.
- ▶ Non togliere la caraffa durante il processo di infusione.
- ▶ Utilizzare solo la caraffa fornita in dotazione.

Panoramica

→ Fig. 1

1	Caraffa in vetro con coperchio
2	Blocco antigocciolamento
3	Serbatoio dell'acqua con indicatore di livello
4	Coperchio del serbatoio dell'acqua, estraibile
5	Portafiltro con supporto filtro, girevole ed estraibile
6	Vano per la maniglia
7	Vano portacavo
8	Piastra scaldatazze
9	Tasto Acceso/Spento, illuminato

Preparazione dell'apparecchio per il primo utilizzo

Note

- Eseguire il primo processo di pulizia con una miscela di 5 tazze d'acqua e 1 tazza di aceto.
- Prima di ogni processo di lavaggio spegnere l'apparecchio con il tasto Acceso/Spento e lasciarlo raffreddare 5 minuti.
- Eseguire il processo di lavaggio per 2 volte con 6 tazze d'acqua senza aggiungere aceto.

→ Fig. **2** - **3**

Avvertenze generali

- Osservare l'indicatore di livello sul serbatoio dell'acqua. Riempire il serbatoio dell'acqua al massimo fino alla tacca più in alto.
- Per ottenere un caffè dalla temperatura sufficiente e dall'aroma pieno, non preparare meno di 3 tazze di caffè. Una tazza corrisponde a ca. 125 ml.
- Per ogni tazza versare ca. 7 g di caffè macinato con grado di macinatura medio.
- Conservare il caffè macinato in un luogo fresco oppure congelarlo.
- Chiudere ermeticamente le confezioni di caffè già aperte, affinché non perdano il loro aroma.
- La tostatura dei chicchi influisce sul gusto e sull'aroma.
 - Tostatura scura = più aromatica
 - Tostatura chiara = più acida
- Per motivi tecnici sul portafiltro si può formare condensa.

Preparazione del caffè

Seguire le indicazioni riportate nelle figure.

→ Fig. **9** - **15**

Spegnimento automatico

L'apparecchio è dotato di una funzione di spegnimento automatico che spegne automaticamente l'apparecchio dopo ca. 40 minuti.

Il tasto Acceso/Spento si accende di rosso finché la macchina da caffè non si spegne automaticamente.

Decalcificazione dell'apparecchio

Decalcificare regolarmente l'apparecchio.

Note

- Decalcificare subito l'apparecchio se:
 - il tempo di infusione si allunga
 - si sviluppa eccessivo vapore
 - l'apparecchio diventa più rumoroso
- Una regolare decalcificazione:
 - prolunga la durata utile dell'apparecchio
 - garantisce un perfetto funzionamento
 - evita un'eccessiva produzione di vapore
 - riduce il tempo di infusione
 - fa risparmiare energia
- Se si decalcifica l'apparecchio con un comune decalcificante commerciale, osservare le istruzioni d'impiego e per la sicurezza del produttore. Non utilizzare decalcificanti contenenti acido fosforico.
- Se l'apparecchio è più rumoroso durante la preparazione o si spegne prima della fine dell'infusione, decalcificarlo.

→ Fig. **16** - **22**

Panoramica per la pulizia

- ▶ Non impiegare detergenti a base di alcol.
- ▶ Non utilizzare oggetti taglienti, appuntiti o metallici.
- ▶ Non usare panni o detergenti abrasivi.

→ Fig. **23**

Note

- Dopo ogni utilizzo lavare e sciacquare accuratamente tutte le parti.
- Se il blocco antigocciolamento perde:
 - Togliere il supporto filtro e lavare il blocco antigocciolamento sotto acqua corrente.
 - Premere più volte con il dito il blocco antigocciolamento in direzione del supporto filtro.

Rottamazione di un apparecchio dismesso

- ▶ Smaltire l'apparecchio nel rispetto dell'ambiente.

Per informazioni sulle attuali procedure di smaltimento rivolgersi al rivenditore specializzato o al comune di competenza.



Questo apparecchio dispone di contrassegno ai sensi della direttiva europea 2012/19/UE in materia di apparecchi elettrici ed elettronici (waste electrical and electronic equipment - WEEE).

Questa direttiva definisce le norme per la raccolta e il riciclaggio degli apparecchi dismessi valide su tutto il territorio dell'Unione Europea.

Servizio di assistenza clienti

Informazioni dettagliate sulla durata della garanzia e sulle condizioni di garanzia in ciascun Paese sono reperibili presso il nostro servizio di assistenza clienti, presso il proprio rivenditore o sul nostro sito Internet.

I dati di contatto del servizio di assistenza clienti sono disponibili nell'elenco dei centri di assistenza allegato o sul nostro sito Internet.



Veiligheid

- Lees deze gebruiksaanwijzing zorgvuldig door.
- Bewaar de gebruiksaanwijzing en de productinformatie voor later gebruik of voor volgende eigenaren.

Gebruik het apparaat uitsluitend:

- voor huishoudelijk gebruik en in gesloten ruimtes binnen de huiselijke omgeving bij kamertemperatuur.
- voor verwerkingshoeveelheden en -tijden die gebruikelijk zijn in het huishouden.
- tot een hoogte van 2000 m boven zeeniveau.
- voor het zetten van filterkoffie.

Dit apparaat kan worden bediend door kinderen vanaf 8 jaar en door personen met fysieke, sensorische of geestelijke beperkingen of met gebrekkige ervaring en/of kennis, indien zij onder toezicht staan of zijn geïnstrueerd in het veilige gebruik van het apparaat en de daaruit resulterende gevaren hebben begrepen.

Kinderen mogen niet met het apparaat spelen.

Reiniging en gebruikersonderhoud mogen niet worden uitgevoerd door kinderen, tenzij ze 8 jaar of ouder zijn en onder toezicht staan. Zorg ervoor dat kinderen die jonger zijn dan 8 jaar niet bij het apparaat of de aansluitkabel kunnen komen.

- ▶ Verpakkingsmateriaal uit de buurt van kinderen houden.
- ▶ Laat kinderen niet met verpakkingsmateriaal spelen.
- ▶ Kleine onderdelen uit de buurt van kinderen houden.
- ▶ Kinderen niet met kleine onderdelen laten spelen.
- ▶ Het apparaat uitsluitend aansluiten en gebruiken volgens de gegevens op het typeplaatje.
- ▶ Het apparaat uitsluitend via een volgens de voorschriften geïnstalleerd stopcontact met randaarde op een stroomnet met wisselstroom aansluiten.
- ▶ Het randaardesysteem van de elektrische huisinstallatie moet conform de elektrotechnische voorschriften zijn geïnstalleerd.
- ▶ Nooit een beschadigd apparaat gebruiken.
- ▶ Wanneer het apparaat of het netsnoer is beschadigd, dan direct de stekker van het netsnoer uit het stopcontact halen of de zekering in de meterkast uitschakelen.

nl Het voorkomen van materiële schade

- ▶ Alleen daarvoor geschoold vakpersoneel mag reparaties aan het apparaat uitvoeren.
- ▶ Als het netsnoer van dit apparaat beschadigd raakt, moet het ter vermindering van risico's worden vervangen door de fabrikant, de servicedienst of een andere gekwalificeerde persoon.
- ▶ Nooit het apparaat of het netsnoer in water dompelen of in de vaatwasser plaatsen.
- ▶ Op de stekkerverbinding van het apparaat mag geen vloeistof overlopen.
- ▶ Het apparaat voldoende ventileren.
- ▶ Laat het apparaat nooit in een kast werken.
- ▶ Het apparaat nooit neerzetten op of in de buurt van hete oppervlakken.
- ▶ Dek het warmhoudplaatje nooit af.
- ▶ Nooit hete apparaatonderdelen aanraken.
- ▶ Na het gebruik de hete apparaatonderdelen laten afkoelen voordat u deze aanraakt.
- ▶ Pak de kan alleen aan de handgreep beet.
- ▶ Het apparaat uitsluitend conform de bestemming gebruiken om letsel te voorkomen.
- ▶ De reinigingsinstructies in acht nemen.
- ▶ Oppervlakken die met voedingsmiddelen in contact komen, voor elk gebruik reinigen.

Het voorkomen van materiële schade

- ▶ Het apparaat alleen gebruiken met vers, koud water zonder koolzuur. Nooit melk, kant-en-klare dranken of instantproducten erin doen.
- ▶ Het apparaat nooit leeg laten werken of te vol doen. De waterniveau-indicatie in acht nemen.
- ▶ Het apparaat na elk gebruik minstens 5 minuten laten afkoelen.
- ▶ Zet de kan alleen met gesloten deksel in het apparaat.
- ▶ Haal de kan er tijdens het bereidingsproces niet uit.
- ▶ Gebruik alleen de meegeleverde kan.

Overzicht

→ Fig. 1

1	Glazen kan met deksel
2	Druppelstop
3	Watertank met waterniveau-indicatie
4	Deksel watertank, verwijderbaar
5	Filterhuis met filterhouder, draaibaar en verwijderbaar
6	Opbergvak voor handgreep
7	Snoeropbergvak
8	Warmhoudzone
9	Aan/uit-knop, verlicht

Het apparaat voorbereiden voor het eerste gebruik

Opmerkingen

- Het eerste reinigingsproces uitvoeren met een mengsel van 5 kopjes water en 1 kopje azijn.
- Vóór elk spoelproces het apparaat uitschakelen met de Aan/Uit-knop en 5 minuten laten afkoelen.
- Het spoelproces met 6 kopjes water zonder toevoeging van azijn 2 keer uitvoeren.

→ Fig. 2 - 8

Algemene aanwijzingen

- De waterniveau-indicatie aan de watertank in acht nemen. Vul de watertank tot maximaal de bovenste markering.
- Om een voldoende koffietemperatuur en het volle aroma te krijgen niet minder dan 3 kopjes koffie bereiden. Een kopje is ca. 125 ml.
- Per kopje ca. 7 g gemalen koffie met een gemiddelde maalgraad erin doen.
- Gemalen koffie koel bewaren of invriezen.
- Geopende koffieverpakkingen luchtdicht afsluiten om het aroma te behouden.
- De branding van de koffiebonen beïnvloedt de smaak en het aroma.
 - Donker gebrand = meer aroma
 - Licht gebrand = meer aciditeit
- Om technische redenen kan op het filterhuis condens ontstaan.

Koffie zetten

Volg de instructies met afbeeldingen.

→ Fig. 9 - 15

Automatische uitschakeling

Uw apparaat is voorzien van een automatische uitschakeling, waarbij het apparaat na ca. 40 minuten automatisch uitgaat.

De aan/uit-knop brandt rood tot de koffiemachine automatisch wordt uitgeschakeld.

Apparaat ontkalken

Ontkalk het apparaat regelmatig.

Opmerkingen

- Ontkalk het apparaat onmiddellijk als:
 - de bereidingstijd langer wordt
 - er te veel stoom ontstaat
 - het apparaat meer lawaai maakt
- Regelmatig ontkalken:
 - verlengt de levensduur van het apparaat
 - zorgt voor een goede werking
 - voorkomt te sterke stoomvorming
 - verkort de bereidingstijd
 - bespaart energie
- Wanneer u het apparaat ontkalkt met een in de handel verkrijgbaar ontkalkingsmiddel, neem dan de gebruiks- en veiligheidsinstructies van de fabrikant in acht. Geen ontkalkingsmiddelen met fosforzuur gebruiken.
- Wanneer het apparaat de bereiding langzamer uitvoert of vóór het einde van de bereiding uitgaat, ontkalk dan het apparaat.

→ Fig. 16 - 22

Reinigingsoverzicht

- ▶ Gebruik geen reinigingsmiddelen die alcohol of spiritus bevatten.
- ▶ Gebruik geen scherpe, puntige of metalen voorwerpen.
- ▶ Gebruik geen schurende doeken of schurende reinigingsmiddelen.

→ Fig. 23

Opmerkingen

- Na elk gebruik alle onderdelen grondig reinigen en uitspoelen.
- Wanneer de druppelstop lek is:
 - Haal de filterhouder eruit en reinig de druppelstop onder stromend water.
 - De druppelstop meermalen met de vinger in de richting van de filterhouder drukken.

Afvoeren van uw oude apparaat

- ▶ Voer het apparaat milieuvriendelijk af. Bij uw dealer en uw gemeente- of raadskantoor kunt u informatie verkrijgen over de actuele afvoermethoden.



Dit apparaat is gekenmerkt in overeenstemming met de Europese richtlijn 2012/19/EU betreffende afgedankte elektrische en elektronische apparatuur (waste electrical and electronic equipment - WEEE). De richtlijn geeft het kader aan voor de in de EU geldige terugname en verwerking van oude apparaten.

Servicedienst

Gedetailleerde informatie over de garantieperiode en garantievoorwaarden in uw land kunt u opvragen bij onze servicedienst, uw dealer of op onze website. De contactgegevens van de servicedienst vindt u in de meegeleverde servicedienstlijst of op onze website.



Sikkerhed

- Læs denne vejledning omhyggeligt igennem.
- Opbevar vejledningen og produktinformationerne til senere brug, og giv dem videre til en senere ejer.

Anvend kun apparatet:

- ved stuetemperatur i privat husholdning og i lukkede rum i huslige omgivelser.
- til forarbejdningsemængder og -tider, som er almindelige i husholdningen.
- Op til en højde på maksimalt 2000 m over havets overflade.
- til at brygge filterkaffe.

Dette apparat kan bruges af børn, der er fyldt 8 år, samt af personer med begrænsede fysiske, sensoriske eller psykiske evner eller manglende erfaring og/eller viden, hvis de overvåges eller er blevet instrueret i en sikker brug af apparatet og har forstået de farer, der kan være forbundet med brugen af apparatet.

Børn må ikke bruge apparatet til leg.

Rengøring og brugervedligeholdelse må ikke udføres af børn, medmindre de er fyldt 8 år eller mere og overvåges.

Børn, som er under 8 år, skal altid befinde sig på sikker afstand af apparatet og dets tilslutningsledning.

- ▶ Opbevar emballagematerialet utilgængeligt for børn.
- ▶ Lad ikke børn lege med emballagemateriale.
- ▶ Opbevar smådele utilgængeligt for børn.
- ▶ Lad ikke børn lege med smådele.
- ▶ Apparatet må kun tilsluttes og bruges iht. angivelserne på typeskiltet.
- ▶ Apparatet må kun tilsluttes et strømnet med vekselstrøm via en stikdåse med jord, der er installeret forskriftsmæssigt.
- ▶ Jordledningssystemet, der beskytter husets elinstallation, skal være installeret forskriftsmæssigt.

- ▶ I Danmark er apparatet kun godkendt til brug i forbindelse med en stikkontakt type E.

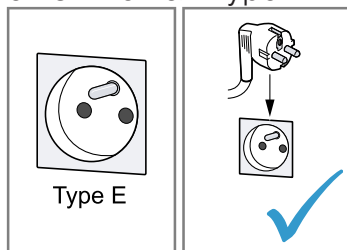

- ▶ Hvis der kun findes en stikkontakt af type K på tilslutningsstedet, skal apparatet tilsluttes med en egnet adapter. Kun på den måde er apparatet jordet korrekt. Denne adapter (reservedels-nr. 00623333) kan købes hos kundeservice.

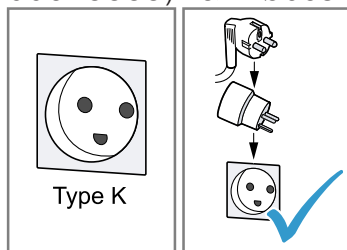

- ▶ Brug aldrig et beskadiget apparat.
- ▶ Hvis apparatet eller nettilslutningsledningen er beskadiget, så træk straks nettilslutningsledningens netstik ud, eller slå sikringen fra i sikringskabet.
- ▶ Kun fagpersonale, der er uddannet til det, må udføre reparationer på apparatet.
- ▶ Hvis nettilslutningsledningen til apparatet bliver beskadiget, skal den udskiftes af producenten, producentens kundeservice eller en lignende kvalificeret person for at undgå, at der opstår fare.
- ▶ Dyp aldrig apparatet eller nettilslutningsledningen i vand, og sæt det aldrig i opvaskemaskinen.
- ▶ Der må ikke løbe væske over på apparatets stikforbindelse.
- ▶ Sørg for tilstrækkelig ventilation af maskinen.
- ▶ Brug aldrig maskinen i et skab.
- ▶ Stil aldrig apparatet på eller i nærheden af varme overflader.
- ▶ Dæk aldrig varmepladen til.
- ▶ Berør aldrig de varme apparatdele.
- ▶ Lad de varme apparatdele køle af efter brug, før de berøres.

- ▶ Tag kun fat på håndtaget.
- ▶ Anvend kun apparatet i overensstemmelse med dets bestemmelsesmæssige brug for at undgå skader.
- ▶ Følg anvisningerne om rengøring.
- ▶ Rengør overflader, som kommer i kontakt med fødevarer, før hver brug.

Undgåelse af tingsskader

- ▶ Anvend kun apparatet med frisk koldt vand uden kulsyre. Fyld det aldrig med mælk, færdige drikke eller instantprodukter.
- ▶ Brug aldrig apparatet, hvis det er tomt, og overfyld det aldrig. Vær opmærksom på vandstandsviseren.
- ▶ Lad apparatet køle af i mindst 5 minutter efter hver brug.
- ▶ Stil kun kanden ind i apparatet med lukket låg.
- ▶ Tag ikke kanden ud under brygningen.
- ▶ Anvend kun den medfølgende kande.

Oversigt

→ Fig. 1

1	Glaskande med låg
2	Drypstop
3	Vandtank med vandstandsviser
4	Aftageligt låg til vandtank
5	Drejeligt og aftageligt filterhus med filterholder
6	Opbevaringsrum til greb
7	Kabelrum
8	Varmeplade
9	Tænd-/sluk-tast med belysning

Forberedelse af apparatet til den første ibrugtagning

Bemærkninger

- Udfør den første rengøring med en blanding bestående af 5 kopper vand og 1 kop eddike.

- Sluk apparatet med tænd-/sluk-tasten, og lad det køle af i 5 minutter, inden hver skylleprocedure.
- Udfør skylleproceduren 2 gange med 6 kopper vand uden tilsætning af eddike.

→ Fig. 2 - 8

Generelle anvisninger

- Vær opmærksom på vandstandsviseren på vandtanken. Fyld højest vandtanken op til den øverste markeringslinje.
- Bryg ikke mindre end 3 kopper kaffe for at opnå en tilstrækkelig kaffetemperatur og den fulde aroma. En kop svarer til ca. 125 ml.
- Kom ca. 7 g malet kaffe med mellemformalingsgrad i pr. kop.
- Opbevar malet kaffe køligt, eller frys det ned.
- Luk åbne kaffepakker tæt, så aromaen bibeholdes.
- Kaffebønnernes ristning påvirker smag og aroma.
 - Mørkere ristet = mere krydret
 - Lysere ristet = mere syre
- Der kan teknisk betinget dannes kondensvand på filterhuset.

Kaffebrygning

Følg billedvejledningen.

→ Fig. 9 - 15

Automatisk slukning

Apparatet er udstyret med en automatisk slukning, der automatisk slukker apparatet efter ca. 40 minutter.

Tænd-/sluk-tasten lyser rødt, indtil kaffemaskinen slukkes automatisk.

Afkalkning af apparatet

Afkalk apparatet regelmæssigt.

Bemærkninger

- Afkalk apparatet straks, hvis:
 - bryggetiden forlænges
 - der opstår for meget damp
 - støjen fra apparatet bliver højere
- Regelmæssig afkalkning:
 - forlænger apparatets levetid
 - sikrer en fejlfri funktion
 - forhindrer overdreven dampdannelse
 - forkorter bryggetiden
 - sparer energi
- Hvis apparatet afkalkes med et almindeligt afkalkningsmiddel, så overhold producentens anvendelses- og sikkerhedsanvisninger. Brug ikke afkalkningsmiddel med fosforsyre.
- Afkalk apparatet, hvis det brygger langsommere eller slukker, inden brygningen er færdig.

→ Fig. 16 - 22

Rengøringsoversigt

- ▶ Brug ikke rengøringsmidler, der indeholder alkohol eller sprit.
- ▶ Brug ikke skarpe, spidse eller metalliske genstande.
- ▶ Der må ikke anvendes skurrende klude eller rengøringsmidler.

→ Fig. 23

Bemærkninger

- Rengør og skyl alle dele grundigt efter hver brug.
- Hvis drypstoppet er utæt:
 - Tag filterholderen ud, og rengør drypstoppet under rindende vand.
 - Tryk drypstoppet flere gange med fingeren i retning af filterholderen.

Bortskaffelse af udtjent apparat

- ▶ Bortskaf apparatet miljørigtigt.

Hvis der er tvivl om genbrugsordningerne, og om hvor genbrugspladserne er placeret, så kan forhandleren, kommunen eller de kommunale myndigheder kontaktes for at få yderligere information.



Dette apparat er klassificeret iht. det europæiske direktiv 2012/19/EU om affald af elektrisk- og elektronisk udstyr (waste electrical and electronic equipment - WEEE).

Dette direktiv angiver rammerne for indlevering og recycling af kasserede apparater gældende for hele EU.

Kundeservice

Der findes detaljerede oplysninger om garantiperiode og garantibetingelser for det aktuelle land hos vores kundeservice, den lokale forhandler og på vores hjemmeside.

Kontaktdata for kundeservice findes i vedlagte liste over kundeserviceafdelinger eller på vores hjemmeside.



Sikkerhet

- Les nøye gjennom denne anvisningen.
- Oppbevar veiledningen og produktinformasjonen for senere bruk eller for en senere eier.

Apparatet må kun brukes:

- ved romtemperatur i private husholdninger og i lukkede rom hjemme.
- til mengder og arbeidstider som er vanlige i en normal husholdning.
- opp til høyde på maks 2000 m over havet.
- til å trekke filterkaffe.

Dette apparatet kan brukes av barn fra og med 8 år og av personer med redusert fysiske, sensoriske eller mentale evner eller mangel på erfaring og/eller kunnskap, dersom de blir overvåket eller har fått opplæring i en sikker bruk av apparatet og dessuten har forstått farene som kan resultere av feil bruk.

Barn må ikke få leke med apparatet.

Rengjøring og brukervedlikehold skal ikke utføres av barn, med mindre de er minst 8 år gamle og er under oppsyn.

Barn under 8 år må holdes unna apparatet og strømkabelen.

- ▶ Hold emballasjen borte fra barn.
- ▶ Barn må ikke få leke med emballasjen.
- ▶ Hold smådeler borte fra barn.
- ▶ Ikke la barn leke med smådeler.
- ▶ Maskinen må kun tilkobles og brukes i henhold til angivelsene på typeskiltet.
- ▶ Maskinen skal bare kobles til et strømnnett med vekselstrøm via en forskriftsmessig montert jordet stikkontakt.
- ▶ Systemet for husets PE-leder må være forskriftsmessig installert.
- ▶ Bruk aldri apparatet hvis det har skader.
- ▶ Hvis vaskemaskinen eller strømledningen er skadet, må du dra ut støpselet eller slå av sikringen i sikringsskapet umiddelbart.
- ▶ Kun opplært fagpersonell skal utføre reparasjoner på maskinen.
- ▶ Dersom det oppstår skader på apparatets strømkabel, må den skiftes ut av produsenten, kundeservice eller av en annen kvalifisert person for å unngå at det oppstår fare.

no Unngå materielle skader

- ▶ Dypp aldri apparatet eller strømkabelen i vann eller legg dem i oppvaskmaskinen.
- ▶ Væske må ikke renne over på apparatets pluggforbindelse.
- ▶ Sørg for at apparatet ventileres tilstrekkelig.
- ▶ Apparatet må aldri brukes i et skap.
- ▶ Apparatet må aldri plasseres på eller i nærheten av varme overflater.
- ▶ Ikke dekk til varmeplaten.
- ▶ Du må aldri berøre de varme apparatdelene.
- ▶ Etter bruk må du la de varme apparatdelene bli kalde, før du berører dem.
- ▶ Kannen skal bare gripes i håndtaket.
- ▶ Bruk apparatet korrekt for å unngå personskader.
- ▶ Følg rengjøringsanvisningene.
- ▶ Overflater som kommer i kontakt med næringsmidler skal rengjøres før hver bruk.

Unngå materielle skader

- ▶ Apparatet skal kun brukes med friskt, kaldt vann uten kullsyre. Fyll aldri på melk, ferdig drikke eller instant-produkter.
- ▶ Apparatet må aldri brukes tomt eller med for mye væske fylt på. Vær oppmerksom på vannstandsindikatoren.
- ▶ La apparatet avkjøles i minst 5 minutter etter hver bruk.
- ▶ Sett kannen kun inn i apparatet med lukket lokk.
- ▶ Ikke ta ut kannen under en brygging.
- ▶ Bruk kun kannen som følger med.

Oversikt

→ Fig. 1

1	Glasskanne med lokk
2	Dryppstopp
3	Vanntank med vannstandsindikator
4	Lokk for vanntank, avtagbart
5	Filterhus med filterholder, svingbart og avtagbart

6	Oppbevaringsrom for håndtak
7	Rom for oppvikling av kabelen
8	Varmholdingplate
9	På/av-tast, belyst

Klargjøre apparatet til å tas i bruk

Merknader

- Gjennomfør første rengjøringsssyklus med en blanding av 5 kopper vann og 1 kopp eddik.
- Slå av apparatet med på/av-tasten og la det avkjøles i 5 minutter før hver skylling.
- Gjennomfør skyllingen 2 ganger med 6 kopper vann uten å tilsette eddik.

→ Fig. 2 - 8

Generell informasjon

- Vær oppmerksom på vannstandsindikatoren på vanntanken. Ikke fyll vanntanken mer en til maks. øverste merkestrek.
- Ikke tilbered mindre enn 3 kopper kaffe for å få tilstrekkelig kaffetemperatur og full aroma. En kopp tilsvarer ca. 125 ml.

- Fyll på ca. 7 g malt kaffe med middels malingsgrad per kopp.
- Oppbevar den malte kaffen kjølig eller frys den.
- En åpent kaffepakke må lukkes tett, slik at aromaen bevares.
- Kaffebønnes brennegrad påvirker smak og aroma.
 - Mørk brent = mer smak
 - Lysere brent = mer syre
- Av tekniske årsaker kan det dannes kondensvann på filterhuset.

Brygge kaffe

Følg bildeveiledningen.

→ Fig. 9 - 15

Automatisk utkobling

Apparatet er utstyrt med automatisk utkobling som kobler ut apparatet automatisk etter ca. 40 minutter.

På/av-tasten lyser rødt til kaffemaskinen slås automatisk av.

Avkalking av apparatet

Avkalk apparatet med jevne mellomrom.

Merknader

- Avkalk apparatet omgående når:
 - bryggetiden forlenges
 - det oppstår for mye damp
 - apparatets driftslyd blir høyere
- Regelmessig avkalking:
 - forlenger levetiden for apparatet
 - sikrer en korrekt funksjon
 - hindrer at det dannes for mye damp
 - forkorter bryggetiden
 - sparer energi
- Følg produsentens anvisninger om bruk og sikkerhet når du avkalker apparatet med et vanlig avkalkingsmiddel som fåes i handelen. Ikke bruk avkalkingsmiddel med fosforsyre.
- Avkalk apparatet hvis det brygger langsommere eller slår seg av før endt brygging.

→ Fig. 16 - 22

Oversikt over rengjøring

- ▶ Ikke bruk rengjøringsmidler som inneholder alkohol eller sprit.
- ▶ Ikke bruk skarpe, spisse gjenstander eller metallgjenstander.
- ▶ Ikke bruk skurekluter eller skurende rengjøringsmidler.

→ Fig. 23

Merknader

- Rengjør og skylle alle deler grundig etter hver bruk.
- Hvis dryppstopp er utett:
 - Ta ut filterholderen og rengjør dryppstopp under rennende vann.
 - Trykk dryppstopp gjentatte ganger med fingeren i retning filterholderen.

Avfallsbehandling av gammelt apparat

- ▶ Kast apparatet på en miljøvennlig måte. Du kan innhente informasjon om aktuelle muligheter for avfallsbehandling hos en spesialisert forhandler eller hos kommuneadministrasjonen der du bor.



Dette apparatet er klassifisert i henhold til det europeiske direktivet 2012/19/EU om avhending av elektrisk- og elektronisk utstyr (waste electrical and electronic equipment – WEEE). Direktivet angir rammene for innlevering og gjenvinning av innbytteprodukter.

Kundeservice

Du får detaljert informasjon om garantitid og garantivilkår i ditt land hos vår kundeservice, din forhandler eller på våre nettsider.

Kontaktinformasjonen for kundeservice finner du i den vedlagte kundeserviceoversikten eller på våre nettsider.



Säkerhet

- Läs igenom anvisningen noga.
- Förvara bruksanvisningen och produktinformationen för senare användning eller till nästa ägare.

Använd bara enheten:

- i privata hushåll och i slutna utrymmen i hemmiljö vid rumstemperatur.
- med de bearbetningsmängder och bearbetningstider som normalt förekommer i hushåll.
- upp till max. 2000°möh.
- för att brygga filterkaffe

Denna apparat kan användas av barn från 8 år och äldre och av personer med begränsad fysisk, sensorisk eller mental förmåga eller brist på erfarenhet och/eller kunskap såvida detta sker under uppsikt eller om de undervisats i hur man säkert använder apparaten och förstått de faror som kan uppstå i samband med felaktig användning.

Låt inte barn leka med enheten.

Rengöring och användarskötsel får inte utföras av barn om de inte är minst 8 år gamla och står under uppsikt.

Låt inte barn under 8 års ålder komma i närheten av apparaten och anslutningsledningen.

- ▶ Låt inte barn komma i närheten av förpackningsmaterial.
- ▶ Låt inte barn leka med förpackningsmaterialet.
- ▶ Låt inte barn komma i närheten av smådelar.
- ▶ Låt inte barn leka med smådelar.
- ▶ Anslut och använd bara maskinen enligt uppgifterna på typskylten.
- ▶ Elanslut bara maskinen via ett rätt installerat, jordat uttag för växelström.
- ▶ Skyddsledarsystemet i byggnadens elanläggning måste vara installerat enligt gällande föreskrifter.
- ▶ Använd aldrig apparaten om den är skadad.
- ▶ Dra direkt ur sladdens kontakt eller slå av säkringen i proppskåpet om maskin eller sladd är skadade.
- ▶ Det är bara specialutbildad personal som får reparera maskinen.

- ▶ Om apparatens nätanslutningsledning blir skadad måste den för att risker ska förhindras bytas av tillverkaren eller dennes kundtjänst eller av en person med likvärdiga kvalifikationer.
- ▶ Sänk aldrig ner apparaten eller nätanslutningsledningen i vatten och maskindiska dem inte.
- ▶ Låt ingen vätska rinna ut på apparatens stickkontaktanslutning.
- ▶ Sörj för tillräcklig luftväxling kring apparaten.
- ▶ Använd aldrig apparaten i ett skåp.
- ▶ Ställ aldrig enheten på eller i närheten av heta ytor.
- ▶ Täck aldrig över varmhållningsplattan.
- ▶ Rör aldrig heta enhetsdelar.
- ▶ Låt heta apparatdelar svalna innan du rör vid dem efter användning.
- ▶ Håll kannan enbart i handtaget.
- ▶ Använd endast apparaten ändamålsenligt för att undvika skador.
- ▶ Följ rengöringsanvisningarna.
- ▶ Rengör före varje användning de ytor som kan komma i kontakt med matvaror.

Förhindrande av sakskador

- ▶ Använd apparaten enbart med kallt vatten utan kolsyra. Fyll aldrig på mjölk, färdiga drycker eller instantprodukter.
- ▶ Kör aldrig apparaten när den är tom och överfyll den inte. Observera vattennivåindikatorn.
- ▶ Låt apparaten svalna i minst 5 minuter efter varje användning.
- ▶ Sätt in kannan i apparaten bara om locket är stängt.
- ▶ Ta inte ut kannan medan bryggningen pågår.
- ▶ Använd bara den medföljande kannan..

Översikt

→ Fig. 1

- | | |
|---|------------------------------|
| 1 | Glaskanna med lock |
| 2 | Droppstopp |
| 3 | Vattentank med nivåindikator |
| 4 | Lock, vattentank, avtagbart |

- | | |
|---|--|
| 5 | Filterhus med filterhållare, svängbart och avtagbart |
| 6 | Förvaringsfack för handtag |
| 7 | Kabelförvaringsfack |
| 8 | Varmhållningsplatta |
| 9 | Till-/från-knapp, belyst |

Förberedelse av apparaten före första användning

Anmärkningar

- Utför den första rengöringen med en blandning av 5 koppar vatten och 1 kopp ättika.
- Stäng av apparaten med till-/från-knappen före varje sköljning och låt den svalna i 5 minuter.
- Utför sköljningen med 6 koppar vatten och tillsatt ättika 2 gånger.

→ Fig. 2 - 8

Allmänna anvisningar

- Observera nivåindikatorn på vattentanken. Fyll inte vattentanken mer än till det översta markeringsstrecket.
- För att kaffet ska få tillräcklig temperatur och full arom bör du inte brygga mindre än 3 koppar kaffe. En kopp motsvarar cirka 125 ml.
- Tillsätt för varje kopp cirka 7 g kaffepulver med medelfin malningsgrad.
- Förvara malt kaffe svalt eller i frysen.
- Slut till öppnade kaffeförpackningar tätt så att aromen bibehålls.
- Kaffebönornas rostning påverkar smak och arom.
 - Mörkrostat = kryddigare
 - Ljusare rostat = syrligare
- Av tekniska skäl kan kondensvatten bildas på filterhuset.

Kaffebrygging

Följ figuranvisningarna.

→ Fig. 9 - 15

Automatisk avstängning

Apparaten är försedd med automatisk avstängning som stänger av apparaten automatiskt efter cirka 40 minuter.

Till/från-knappen lyser med rött sken tills kaffebryggaren stängs av automatiskt.

Avkalkning av apparaten

Avkalka apparaten regelbundet.

Anmärkningar

- Avkalka apparaten omedelbart om:
 - bryggingen tar längre tid
 - alltför mycket ånga bildas
 - apparaten bullrar mera
- Regelbunden avkalkning:
 - förlänger apparatens livstid
 - säkerställer felfri funktion
 - förhindrar alltför stor ångbildning
 - förkortar byggtiden
 - sparar energi

- Om du avkalkar apparaten med ett avkalkningsmedel som finns i handeln måste du följa tillverkarens bruksanvisning och säkerhetsföreskrifter. Använd inga avkalkningsmedel som innehåller fosforsyra.
- Avkalka apparaten om den brygger långsammare eller stängs av innan bryggingen är färdig.

→ Fig. 16 - 22

Rengöringsöversikt

- ▶ Använd inga alkoholhaltiga rengöringsmedel.
- ▶ Använd inga vassa, spetsiga eller metalliska föremål.
- ▶ Använd inga trasor eller rengöringsmedel som kan repa apparaten.

→ Fig. 23

Anmärkningar

- Rengör och skölj alla delar noggrant efter varje användning.
- Om droppstoppet blir otätt:
 - Ta ut filterhållaren och rengör droppstoppet under rinnande vatten.
 - Tryck droppstoppet flera gånger med ett finger i riktning mot filterhållaren.

Omhändertagande av begagnade apparater

- ▶ Omhändertata enheten miljövänligt. Information om aktuell avfallshantering kan du få hos återförsäljare och kommun.



Denna enhet är märkt i enlighet med der europeiska direktivet 2012/19/EU om avfall som utgörs av eller innehåller elektroniska produkter (waste electrical and electronic equipment - WEEE).

Direktivet anger ramarna för inom EU giltigt återtagande och korrekt återvinning av uttjänta enheter.

Kundtjänst

Utförligare information om garantitid och garantivillkor i ditt land finns hos service, återförsäljare eller på vår webbsajt. Kontaktuppgifterna till kundtjänsten finns i den medföljande kundtjänstförteckningen eller på vår webbplats.



Turvallisuus

- Lue tämä ohje huolellisesti.
- Säilytä ohjeet ja tuotetiedot myöhempää käyttötarvetta tai mahdollista uutta omistajaa varten.

Käytä laitetta vain:

- yksityisissä kotitalouksissa ja kodinomaisen ympäristön suljetuissa tiloissa huonelämpötilassa.
- kotitalouksissa tavallisten määrien käsittelyyn ja keskeytyksettä ainoastaan ohjeissa ilmoitetun ajan.
- enintään 2000 m korkeudella merenpinnasta.
- suodatinkahvin keittämiseen.

Kahdeksanvuotiaat ja sitä vanhemmat lapset ja sellaiset henkilöt, joilla on alentunut fyysinen, aistillinen tai henkinen toimintakyky tai joilta puuttuu kokemusta ja/tai tietoa laitteen käytöstä, saavat käyttää laitetta vain valvonnan alaisena tai kun heille on neuvottu, miten laitetta käytetään turvallisesti ja he ovat ymmärtäneet laitteesta aiheutuvat vaarat.

Lapset eivät saa leikkiä laitteella.

Lapset eivät saa puhdistaa tai huoltaa laitetta, paitsi jos he ovat vähintään kahdeksanvuotiaita ja aikuinen valvoo toimenpiteitä.

Pidä alle kahdeksanvuotiaat lapset poissa laitteen ja liitäntäjohdon läheltä.

- ▶ Pidä pakkausmateriaali poissa lasten ulottuvilta.
- ▶ Älä anna lasten leikkiä pakkausmateriaalilla.
- ▶ Pidä pienet osat poissa lasten ulottuvilta.
- ▶ Älä anna lasten leikkiä pienillä osilla.
- ▶ Liitä laite ainoastaan tyyppikilvessä olevien tietojen mukaiseen sähköverkkoon.
- ▶ Liitä laite vain määräysten mukaisesti asennetun, maadoitetun pistorasian kautta vaihtovirtaverkkoon.
- ▶ Talon suojamaadoitusjärjestelmän täytyy olla asennettu määräysten mukaisesti.
- ▶ Älä käytä viallista laitetta.
- ▶ Jos laite tai verkkojohto on rikki, irrota heti verkkojohdon pistoke tai kytke sulake sulakerasiassa pois päältä.
- ▶ Laitteen korjaustöitä saavat tehdä vain alan ammattilaiset.

- ▶ Jos laitteen verkkojohto vaurioituu, sen saa turvallisuussyistä vaihtaa vain valmistaja, sen huoltopalvelu tai vastaavan pätevyyden omaava henkilö.
- ▶ Laitetta tai verkkojohtoa ei saa upottaa veteen eikä pestä astianpesukoneessa.
- ▶ Laitteen pistoliitintään ei saa päästä nestettä.
- ▶ Laitteen on saatava riittävästi ilmaa.
- ▶ Laitetta ei saa koskaan käyttää kaapissa.
- ▶ Älä koskaan aseta laitetta kuumien pintojen päälle tai läheisyyteen.
- ▶ Älä koskaan peitä lämpölevyä.
- ▶ Älä kosketa laitteen kuumia osia.
- ▶ Käytön jälkeen anna laitteen kuumien osien jäähtyä ennen niiden koskettamista.
- ▶ Tartu kiinni kannusta vain sen kahvasta.
- ▶ Tapaturmien välttämiseksi laitetta saa käyttää vain sille suunniteltuun tarkoitukseen.
- ▶ Noudata puhdistusohjeita.
- ▶ Puhdista aina ennen käyttöä kaikki pinnat, jotka ovat kosketuksissa elintarvikkeiden kanssa.

Esinevahinkojen välttäminen

- ▶ Käytä laitetta vain raikkaalla, kylmällä, hiilihapottomalla vedellä. Älä koskaan täytä sitä maidolla, valmiilla juomilla tai pikavalmisteilla.
- ▶ Älä koskaan käytä laitetta tyhjänä tai täytä sitä liikaa. Huomioi vesimäärän mitta-asteikko.
- ▶ Anna laitteen jäähtyä vähintään 5 minuuttia aina käytön jälkeen.
- ▶ Laita kannu laitteeseen vain kansi suljettuna.
- ▶ Älä poista kannua keittämisen aikana.
- ▶ Käytä vain mukana toimitettua kannua.

Yleiskatsaus

→ *Kuva 1*

- | | |
|----------|-----------------------|
| 1 | Kannellinen lasikannu |
| 2 | Tippalukko |

3	Vesisäiliö, jossa on vesimäärän mitta-asteikko
----------	--

4	Vesisäiliön kansi, irrotettava
----------	--------------------------------

5	Suodatinkotelo, jossa on suodatinteline, kääntyvä ja irrotettava
----------	--

6	Kahvan säilytyslokero
----------	-----------------------

7	Johdon säilytyslokero
----------	-----------------------

8	Lämpölevy
----------	-----------

9	Virtakytkin, valaistu
----------	-----------------------

Laitteen esivalmistelu ensimmäistä käyttöä varten

Huomautukset

- Tee ensimmäinen puhdistuskerta seoksella, jossa on 5 kupillista vettä ja 1 kupillinen etikkaa.

fi Yleisiä ohjeita

- Sammuta laite virtakytkimellä ennen jokaista huuhtelukertaa ja anna sen jäähtyä 5 minuuttia.
- Huuhtelee sen jälkeen kaksi kertaa 6 kupillisella vettä ilman etikkaa.

→ Kuva **2** - **3**

Yleisiä ohjeita

- Tarkkaile vesisäiliön vesimäärän mitta-asteikkoa. Täytä vesisäiliö enintään ylimpään merkkiin asti.
- Jotta kahvin lämpötila on riittävä ja aromi täyteläinen, keitä vähintään 3 kupillista kahvia. Yksi kuppi vastaa noin 125 ml.
- Täytä kupillista kohti noin 7 g kahvijauhetta, joka on jauhettu keskikarkeaksi.
- Säilytä jauhettua kahvia viileässä paikassa tai pakasta se.
- Sulje avattu kahvipaketti tiiviisti, jotta sen aromi säilyy.
- Kahvipapujen paahtotapa vaikuttaa niiden makuun ja aromiin.
 - Tumma paahto = voimakkaampi
 - Vaalea paahto = hapokkaampi
- Suodatinkoteloon voi teknisistä syistä tiivistyä kondenssivettä.

Kahvin keittäminen

Noudata kuvaohjeita.

→ Kuva **9** - **15**

Automaattinen virrankatkaisu

Laitteessa on automaattinen virrankatkaisutoiminto, joka kytkee laitteen pois päältä noin 40 minuutin kuluttua. Virtakytkimessä palaa punainen valo, kunnes kahvinkeitin kytkeytyy automaattisesti pois päältä.

Kalkin poistaminen laitteesta

Poista laitteesta kalkki säännöllisesti.

Huomautukset

- Poista kalkki laitteesta välittömästi, jos:
 - valmistusaika pitenee
 - höyryä muodostuu tavallista enemmän
 - laite on normaalia äänekkäämpi

- Säännöllinen kalkinpoisto:
 - pidentää laitteen käyttöikää
 - varmistaa moitteettoman toiminnan
 - estää liiallisen höyryn muodostumisen
 - lyhentää keittoaikaa
 - säästää energiaa
- Jos poistat laitteesta kalkin kaupasta saatavalla kalkinpoistoaineella, noudata valmistajan käyttö- ja turvallisuusohjeita. Älä käytä fosforihappopitoisia kalkinpoistoaineita.
- Jos laite toimii hitaammin tai sammuu ennen valmistuksen päättymistä, poista laitteesta kalkki.

→ Kuva **16** - **22**

Puhdistusohjeet

- ▶ Älä käytä alkoholi- tai spriipitoista puhdistusainetta.
- ▶ Älä käytä teräväreunaisia tai -kärkisiä tai metalliesineitä.
- ▶ Älä käytä hankaavia liinoja tai puhdistusaineita.

→ Kuva **23**

Huomautukset

- Puhdista ja huuhtelee kaikki osat huolellisesti aina käytön jälkeen.
- Jos tippalukko vuotaa:
 - Irrota suodatinteline ja puhdista tippalukko juoksevan veden alla.
 - Paina tippalukkoa useita kertoja sormella kohti suodatintelinettä.

Käytöstä poistetun laitteen hävittäminen

- ▶ Hävitä laite ympäristöystävällisesti. Tarkempia tietoja kierrätysmahdollisuuksista saat kodinkoneliikkeistä sekä paikkakuntasi jätehuollosta vastaavilta viranomaisilta.



Tämän laitteen merkintä perustuu käytettyjä sähkö- ja elektroniikkalaitteita (waste electrical and electronic equipment - WEEE) koskevaan direktiiviin 2012/19/EU. Tämä direktiivi määrittää käytettyjen laitteiden palautus- ja kierrätys-säännökset koko EU:n alueella.

Huoltopalvelu

Lisätietoja käyttömaan takuuajasta ja takuehdoista saat huoltopalvelustamme, jälleenmyyjältäsi tai verkkosivuiltamme. Huoltopalvelun yhteystiedot löytyvät oheisesta huoltopalveluluettelosta tai internet-sivuiltamme.



Seguridad

- Lea atentamente estas instrucciones.
- Conservar las instrucciones y la información del producto para un uso posterior o para futuros propietarios.

Utilizar el aparato únicamente:

- en el uso doméstico privado y en espacios cerrados del entorno doméstico a temperatura ambiente.
- para cantidades y tiempos de funcionamiento habituales de uso doméstico.
- hasta a una altura de 2000 m sobre el nivel del mar.
- para preparar café filtrado.

Este aparato podrá ser usado por niños a partir de 8 años y por personas con limitaciones físicas, sensoriales o mentales, o que carezcan de conocimientos o de experiencia, siempre que cuenten con la supervisión de una persona responsable de su seguridad o hayan sido instruidos previamente en su uso y hayan comprendido los peligros que pueden derivarse del mismo.

No deje que los niños jueguen con el aparato.

La limpieza y el cuidado del aparato a cargo del usuario no podrán ser realizados por niños a no ser que tengan 8 años o más y cuenten con la supervisión de una persona adulta responsable.

Mantener a los niños menores de 8 años alejados del aparato y del cable de conexión.

- ▶ Mantener el material de embalaje fuera del alcance de los niños.
- ▶ No permita que los niños jueguen con el embalaje.
- ▶ Mantener las piezas pequeñas fuera del alcance de los niños.
- ▶ No permita que los niños jueguen con piezas pequeñas.
- ▶ Conectar y poner en funcionamiento el aparato solo de conformidad con los datos que figuran en la placa de características del mismo.
- ▶ Conectar el aparato solo a una fuente de alimentación con corriente alterna mediante un enchufe reglamentario con puesta a tierra.
- ▶ La conexión de puesta a tierra de la instalación eléctrica doméstica debe estar instalada de acuerdo con las normas vigentes.
- ▶ No poner nunca en funcionamiento un aparato dañado.

- ▶ Si el aparato o el cable de conexión de red están dañados, desenchufar inmediatamente el cable de conexión de red o desconectar el interruptor automático del cuadro eléctrico.
- ▶ Solo el personal especializado puede realizar reparaciones e intervenciones en el aparato.
- ▶ Si el cable de conexión de red de este aparato resulta dañado, debe sustituirlo el fabricante, el Servicio de Asistencia Técnica o una persona cualificada a fin de evitar posibles situaciones de peligro.
- ▶ No sumergir nunca en agua el aparato o el cable de conexión de red ni introducirlos en el lavavajillas.
- ▶ No derramar ningún líquido sobre la conexión por enchufe del aparato.
- ▶ Procurar una ventilación suficiente del aparato.
- ▶ No poner nunca el aparato en funcionamiento dentro de un armario.
- ▶ No colocar nunca el aparato sobre o cerca de superficies calientes.
- ▶ No cubrir nunca la placa calentatazas.
- ▶ No tocar nunca las piezas calientes del aparato.
- ▶ Después del uso dejar enfriar las piezas calientes del aparato antes de manipularlas.
- ▶ Sostener la jarra solo por el asa.
- ▶ Para evitar el peligro de lesiones, utilizar el aparato únicamente conforme al uso previsto.
- ▶ Respetar las indicaciones de limpieza.
- ▶ Antes de cada uso, limpiar las superficies que entren en contacto con alimentos.

Evitar daños materiales

- ▶ Utilizar el aparato solo con agua limpia, fría y sin gas. No introducir nunca leche, bebidas preparadas ni productos instantáneos.
- ▶ No poner nunca en funcionamiento el aparato si está vacío ni llenarlo en exceso. Tener en cuenta el indicador del nivel de agua.
- ▶ Dejar enfriar el aparato por lo menos 5 minutos después de cada uso.

- ▶ Colocar la jarra en el aparato solo con la tapa cerrada.
- ▶ No retirar la jarra durante el proceso de preparación.
- ▶ Utilizar únicamente la jarra suministrada.

Vista general

→ Fig. 1

- | | |
|----------|---------------------------|
| 1 | Jarra de cristal con tapa |
| 2 | Válvula antigoteo |

es Preparar el aparato para el primer uso

3	Depósito de agua con indicador de nivel de agua
4	Tapa del depósito de agua, desmontable
5	Carcasa de filtro con soporte para filtro, giratoria y desmontable
6	Compartimento para guardar el asa
7	Compartimento de almacenaje del cable de alimentación
8	Placa calentadora
9	Tecla de conexión/desconexión, con luz

Preparar el aparato para el primer uso

Notas

- Realizar el primer ciclo de limpieza con una mezcla de 5 tazas de agua y 1 taza de vinagre.
- Antes de cada ciclo de lavado, apagar el aparato con la tecla de conexión/desconexión y dejar que se enfríe durante 5 minutos.
- Llevar a cabo 2 veces el ciclo de lavado con 6 tazas de agua sin añadir vinagre.

→ Fig. **2** - **3**

Advertencias de carácter general

- Observar el indicador del nivel de agua del depósito de agua. Llenarlo, como máximo, hasta la línea de referencia superior.
- Para que el café tenga la temperatura suficiente y conserve todo su aroma, preparar al menos 3 tazas. Una taza tiene unos 125 ml de capacidad.
- Llenar aproximadamente 7 gramos de café molido con un grado de molido medio por taza.
- Guardar el café molido en un lugar fresco o en el congelador.
- Cerrar bien los paquetes de café empacados para que se conserve el aroma.

- El tueste de los granos de café influye en el sabor y en el aroma.
 - Tueste oscuro = más aroma
 - Tueste más claro = más acidez
- Por motivos técnicos, puede formarse agua de condensación en la carcasa del filtro.

Preparación de café

Siga las instrucciones gráficas.

→ Fig. **9** - **15**

Desconexión automática

El aparato cuenta con una función de desconexión automática que apaga el aparato automáticamente cuando han transcurrido aprox. 40 minutos.

La tecla de conexión/desconexión permanece iluminada en rojo hasta que la cafetera se desconecta automáticamente.

Descalcificar el aparato

Descalcificar regularmente el aparato.

Notas

- Hay que descalcificar el aparato de inmediato cuando:
 - aumenta el tiempo de preparación
 - se genera mucho vapor
 - el aparato hace más ruido que de costumbre
- Una descalcificación periódica:
 - prolonga la vida útil del aparato
 - asegura su funcionamiento óptimo
 - impide una formación excesiva de vapor
 - reduce el tiempo de preparación
 - reduce el consumo de energía
- Si el aparato se descalcifica con un descalcificador de uso corriente, se deben tener en cuenta las advertencias de seguridad y aplicación del fabricante. No utilizar descalcificadores que contengan ácido fosfórico.
- Si el aparato tarda más en preparar el café o se desconecta antes de terminar de preparar el café, se debe descalcificar.

→ Fig. **16** - **22**

Vista general de la limpieza

- ▶ No utilizar productos de limpieza que contengan alcohol.
- ▶ No utilizar objetos afilados, en punta o metálicos.
- ▶ No utilizar paños ni productos de limpieza abrasivos.

→ Fig. 23

Notas

- Después de cada uso, limpiar y enjuagar bien todas las piezas.
- Si la válvula antigoteo no cierra de forma hermética:
 - Extraer el soporte del filtro y limpiar la válvula antigoteo con agua corriente.
 - Presionar con el dedo varias veces la válvula antigoteo en la dirección del soporte del filtro.

Eliminación del aparato usado

- ▶ Desechar el aparato de forma respetuosa con el medio ambiente. Puede obtener información sobre las vías y posibilidades actuales de desecho de materiales de su distribuidor o ayuntamiento local.



Este aparato está marcado con el símbolo de cumplimiento con la Directiva Europea 2012/19/UE relativa a los aparatos eléctricos y electrónicos usados (Residuos de aparatos eléctricos y electrónicos RAEE). La directiva proporciona el marco general válido en todo el ámbito de la Unión Europea para la retirada y la reutilización de los residuos de los aparatos eléctricos y electrónicos.

Servicio de Asistencia Técnica

Para obtener información detallada sobre el periodo de validez de la garantía y las condiciones de garantía en su país, póngase en contacto con nuestro Servicio de Asistencia Técnica o con su distribuidor, o bien consulte nuestra página web. Los datos de contacto del Servicio de Asistencia Técnica se encuentran en el directorio adjunto o en nuestra página web.



Segurança

- Leia atentamente este manual.
- Guarde estas instruções e as informações sobre o produto para posterior utilização ou para entregar a futuros proprietários.

Utilize o aparelho apenas:

- para uso doméstico e em espaços fechados domésticos à temperatura ambiente.
- para as quantidades e frequências normais num lar.
- a uma altitude até 2000 m acima do nível do mar.
- para preparar café de filtro.

Este aparelho pode ser utilizado por crianças a partir dos 8 anos e por pessoas com capacidades físicas, sensoriais ou mentais reduzidas ou com falta de experiência e/ou conhecimentos, se forem devidamente supervisionadas ou instruídas na utilização com segurança do aparelho e tiverem compreendido os perigos daí resultantes.

As crianças não podem brincar com o aparelho.

A limpeza e a manutenção pelo utilizador não devem ser realizadas por crianças, a não ser que tenham uma idade igual ou superior a 8 anos e se encontrem sob vigilância.

As crianças menores de 8 anos devem manter-se afastadas do aparelho e do cabo de ligação.

- ▶ Manter o material de embalagem fora do alcance das crianças.
- ▶ Não permitir que as crianças brinquem com o material de embalagem.
- ▶ Manter as peças pequenas fora do alcance das crianças.
- ▶ Não permitir que as crianças brinquem com peças pequenas.
- ▶ Ligar e operar o aparelho unicamente de acordo com as indicações na placa de características.
- ▶ Ligar o aparelho a uma rede elétrica com corrente alternada apenas através de uma tomada com ligação à terra corretamente instalada.
- ▶ O sistema de ligação à terra da alimentação elétrica doméstica tem de estar corretamente instalado.
- ▶ Nunca operar um aparelho danificado.
- ▶ Se o aparelho ou o cabo elétrico estiver avariado, puxe o cabo ou a ficha da tomada ou desligue o fusível no quadro elétrico.

- ▶ As reparações no aparelho apenas podem ser realizadas por técnicos qualificados.
- ▶ Se o cabo de alimentação deste aparelho sofrer algum dano, deverá ser substituído pelo fabricante ou pela sua Assistência Técnica, ou por um técnico devidamente qualificado para o efeito, para se evitarem situações de perigo.
- ▶ Nunca mergulhar o aparelho ou o cabo elétrico em água e nunca o lavar na máquina de lavar loiça.
- ▶ Não pode ser derramado nenhum líquido sobre a ficha do aparelho.
- ▶ Ventile suficientemente o aparelho.
- ▶ Nunca opere o aparelho dentro de um armário.
- ▶ Nunca colocar o aparelho sobre ou nas proximidades de superfícies quentes.
- ▶ Nunca cubra a placa de aquecimento.
- ▶ Nunca tocar nas partes quentes do aparelho.
- ▶ Deixe que as partes quentes do aparelho arrefeçam antes de lhes tocar.
- ▶ Agarrar na cafeteira apenas pela pega.
- ▶ Para evitar ferimentos, utilize o aparelho apenas conforme a sua utilização correta.
- ▶ Ter em atenção as indicações de limpeza.
- ▶ Limpar as superfícies que entram em contacto com os alimentos antes de cada utilização.

Evitar danos materiais

- ▶ Utilizar o aparelho apenas com água limpa, fria e sem gás. Nunca encher com leite, bebidas prontas ou produtos instantâneos.
- ▶ Nunca utilizar o aparelho quando este está vazio nem nunca encher excessivamente. Observar a indicação do nível de água.
- ▶ Deixar o aparelho arrefecer durante, pelo menos, 5 minutos após cada utilização.
- ▶ Colocar a cafeteira no aparelho apenas com a tampa fechada.
- ▶ Não retirar a cafeteira durante o ciclo de infusão.

- ▶ Utilizar apenas a cafeteira fornecida.

Vista geral

→ Fig. 1

1	Cafeteira de vidro com tampa
2	Dispositivo antigota
3	Depósito de água com indicação do nível de água
4	Tampa do depósito de água, amovível
5	Caixa do filtro com suporte do filtro, giratória e amovível
6	Compartimento de arrumação da pega

pt Preparar o aparelho para a primeira utilização

7	Compartimento para o cabo
8	Placa de aquecimento
9	Tecla de ligar/desligar, acesa

Preparar o aparelho para a primeira utilização

Notas

- Efetuar o primeiro ciclo de limpeza com uma mistura de 5 chávenas de água e 1 chávena de vinagre.
- Antes de cada lavagem, desligar o aparelho com a tecla de ligar/desligar e deixar arrefecer durante 5 minutos.
- Efetuar 2 vezes a lavagem com 6 chávenas de água sem adição de vinagre.

→ Fig. **2** - **8**

Indicações gerais

- Observar a indicação do nível de água no depósito de água. Encher o depósito de água, no máximo, até à linha de marcação superior.
- Para obter uma temperatura suficiente do café e o aroma pleno, não fazer menos do que 3 chávenas de café. Uma chávena corresponde a aprox. 125 ml.
- Encher cada chávena com aprox. 7 g de café moído com grau de moagem médio.
- Guardar o café moído num local frio ou congelar.
- Uma vez aberta a embalagem do café, é necessário fechá-la bem após cada utilização, a fim de conservar o aroma do café.
- O grau de torrefação dos grãos de café determina o seu sabor e aroma.
 - Torrado escuro = mais sabor
 - Torrado claro = mais acidez
- Por razões técnicas, pode formar-se condensação na caixa do filtro.

Fazer café

Siga o manual ilustrado.

→ Fig. **9** - **15**

Desligamento automático

O seu aparelho está equipado com um sistema de desligamento automático, o qual desliga o aparelho automaticamente após aprox. 40 minutos.

A tecla de ligar/desligar acende-se a vermelho, até que a máquina de café se desligue automaticamente.

Descalcificar o aparelho

Descalcificar o aparelho regularmente.

Notas

- Descalcifique imediatamente o aparelho, quando:
 - o tempo de infusão se prolongar
 - houver formação excessiva de vapor
 - o aparelho fizer mais barulho do que o habitual
- A descalcificação regular:
 - prolonga a vida do aparelho
 - garante um funcionamento perfeito
 - evita a formação excessiva de vapor
 - reduz a duração do ciclo de infusão
 - poupa energia
- Se descalcificar o aparelho com um agente descalcificante corrente no mercado, respeite as instruções de utilização e de segurança do fabricante. Não utilizar agente descalcificante com ácido fosfórico.
- Descalcificar o aparelho se este fizer a infusão mais lentamente ou caso se desligue antes do fim do ciclo de infusão.

→ Fig. **16** - **22**

Vista geral da limpeza

- ▶ Não utilizar detergentes que contenham álcool ou álcool etílico.
- ▶ Não utilizar objetos cortantes, pontiagudos ou metálicos.
- ▶ Não utilizar panos ou detergentes abrasivos.

→ Fig. **23**

Notas

- Após cada utilização, limpar e lavar muito bem todas as peças.

- Se o dispositivo antigota deixar vaziar líquido:
 - Retirar o suporte do filtro e limpar o dispositivo antigota sob água corrente.
 - Pressionar várias vezes o dispositivo antigota com o dedo na direção do suporte do filtro.

Eliminar o aparelho usado

- ▶ Elimine o aparelho de forma ecológica. Para obter mais informações sobre os procedimentos atuais de eliminação, contacte o seu Agente Especializado ou os Serviços Municipais da sua zona.



Este aparelho está marcado em conformidade com a Directiva 2012/19/UE relativa aos resíduos de equipamentos eléctricos e electrónicos (waste electrical and electronic equipment - WEEE).

A directiva estabelece o quadro para a criação de um sistema de recolha e valorização dos equipamentos usados válido em todos os Estados Membros da União Europeia.

Assistência Técnica

Pode obter informações detalhadas sobre o período e as condições de garantia no seu país junto da nossa Assistência Técnica, do comerciante ou na nossa página web.

Os dados de contacto da Assistência Técnica encontram-se no registo de pontos de Assistência Técnica em anexo ou na nossa página web.



Ασφάλεια

- Διαβάστε προσεκτικά αυτές τις οδηγίες.
- Φυλάξτε τις οδηγίες καθώς και τις πληροφορίες προϊόντος για μετέπειτα χρήση ή για τον επόμενο κάτοχο της συσκευής.

Χρησιμοποιείτε τη συσκευή μόνο:

- στα ιδιωτικά νοικοκυριά και σε κλειστούς χώρους του οικιακού περιβάλλοντος σε θερμοκρασία δωματίου.
- Για ποσότητες και χρόνους επεξεργασίας, συνήθεις για το νοικοκυριό.
- μέχρι ένα ύψος από 2000 m πάνω από την επιφάνεια της θάλασσας.
- Για την παρασκευή καφέ φίλτρου.

Αυτή η συσκευή μπορεί να χρησιμοποιείται από παιδιά από 8 ετών και άνω και από πρόσωπα με μειωμένες φυσικές, αισθητήριες ή νοητικές ικανότητες καθώς και έλλειψη εμπειρίας και/ή γνώσης, αν επιβλέπονται ή έχουν κατατοπιστεί σχετικά με την ασφαλή χρήση της συσκευής και έχουν κατανοήσει τους κινδύνους που απορρέουν από αυτή.

Τα παιδιά δεν επιτρέπεται να παίζουν με τη συσκευή.

Ο καθαρισμός και η συντήρηση από το χρήστη δεν επιτρέπεται να πραγματοποιηθούν από παιδιά, εκτός εάν είναι 8 ετών ή άνω και επιτηρούνται.

Κρατάτε τα παιδιά που είναι κάτω των 8 ετών μακριά από τη συσκευή και το καλώδιο σύνδεσης.

- ▶ Κρατάτε τα υλικά συσκευασίας μακριά από τα παιδιά.
- ▶ Μην αφήνετε τα παιδιά να παίζουν με τα υλικά συσκευασίας.
- ▶ Κρατάτε τα μικρά κομμάτια μακριά από τα παιδιά.
- ▶ Μην αφήνετε τα παιδιά να παίζουν με μικρά κομμάτια.
- ▶ Συνδέστε και χρησιμοποιείτε τη συσκευή μόνο σύμφωνα με τα στοιχεία που αναφέρονται στην πινακίδα τύπου.
- ▶ Συνδέστε τη συσκευή σε ένα δίκτυο ρεύματος με εναλλασσόμενο ρεύμα μόνο μέσω μιας γειωμένης πρίζας, εγκατεστημένης σύμφωνα με τους κανονισμούς.
- ▶ Το σύστημα αγωγών προστασίας (γείωση) της ηλεκτρικής εγκατάστασης του σπιτιού πρέπει να είναι εγκαταστημένο σύμφωνα με τους κανονισμούς.
- ▶ Μη λειτουργείτε ποτέ μια συσκευή που έχει υποστεί ζημιά.

- ▶ Όταν η συσκευή ή το καλώδιο σύνδεσης έχει ζημιά, τραβήξτε αμέσως το φινιέρωμα του καλωδίου σύνδεσης ή κατεβάστε την ασφάλεια στο κιβώτιο των ασφαλειών.
- ▶ Μόνο εκπαιδευμένο γι' αυτό, ειδικευμένο προσωπικό επιτρέπεται να πραγματοποιήσει επισκευές στη συσκευή.
- ▶ Εάν το καλώδιο σύνδεσης στο δίκτυο του ρεύματος αυτής της συσκευής υποστεί ζημιά, πρέπει να αντικατασταθεί από τον κατασκευαστή ή την υπηρεσία εξυπηρέτησης πελατών του ή από ένα αντίστοιχα ειδικευμένο άτομο, για την αποφυγή επικινδύνων καταστάσεων.
- ▶ Η συσκευή και το καλώδιο σύνδεσης στο δίκτυο του ρεύματος δεν επιτρέπονται να βυθίζονται ποτέ μέσα σε νερό ούτε να πλένονται στο πλυντήριο πιάτων.
- ▶ Δεν επιτρέπεται να χυθεί καθόλου υγρό πάνω στη βυσματούμενη σύνδεση της συσκευής.
- ▶ Εξαερίζετε επαρκώς τη συσκευή.
- ▶ Μη λειτουργείτε τη συσκευή ποτέ σε μια ντουλάπα.
- ▶ Μην τοποθετείτε τη συσκευή ποτέ επάνω ή κοντά σε καυτές επιφάνειες.
- ▶ Μην καλύπτετε ποτέ την πλάκα θέρμανσης.
- ▶ Μην ακουμπάτε ποτέ τα καυτά μέρη της συσκευής.
- ▶ Μετά τη χρήση αφήστε τα καυτά μέρη της συσκευής να κρυώσουν, προτού τα ακουμπήσετε.
- ▶ Πιάνετε την κανάτα μόνο από τη λαβή.
- ▶ Για την αποφυγή τραυματισμών, χρησιμοποιείτε τη συσκευή μόνο σύμφωνα με τον σκοπό προορισμού.
- ▶ Προσέχετε τις υποδείξεις καθαρισμού.
- ▶ Καθαρίζετε τις επιφάνειες, που έρχονται σε επαφή με τρόφιμα, πριν από κάθε χρήση.

Αποφυγή υλικών ζημιών

- ▶ Χρησιμοποιείτε τη συσκευή μόνο με φρέσκο, κρύο μη ανθρακούχο νερό. Μην συμπληρώνετε ποτέ γάλα, έτοιμα ροφήματα ή στιγμιαία προϊόντα.
- ▶ Μη λειτουργείτε τη συσκευή ποτέ άδεια ή μην την υπερπληρώνετε. Προσέξτε την ένδειξη της στάθμης του νερού.
- ▶ Αφήστε τη συσκευή μετά από κάθε χρήση το λιγότερο 5 λεπτά να κρυώσει.
- ▶ Τοποθετήστε την κανάτα στη συσκευή μόνο με κλειστό το καπάκι.
- ▶ Μην αφαιρείτε την κανάτα κατά τη διαδικασία της παρασκευής.
- ▶ Χρησιμοποιήστε μόνο τη συμπαραδιδόμενη κανάτα.

Επισκόπηση

→ *Εικ. 1*

1	Γυάλινη κανάτα με καπάκι
2	Προστασία σταξίματος
3	Δοχείο νερού με ένδειξη της στάθμης του νερού
4	Καπάκι του δοχείου νερού, αποσπώμενο
5	Περιβλήμα φίλτρου με υποδοχή φίλτρου, περιστρεφόμενο και αποσπώμενο
6	Θήκη φύλαξης της λαβής
7	Θήκη φύλαξης καλωδίου
8	Πλάκα θέρμανσης
9	Πλήκτρο On/Off, φωτειζόμενο

Προετοιμασία της συσκευής για τη χρήση για πρώτη φορά

Υποδείξεις

- Κάντε την πρώτη διαδικασία καθαρισμού με ένα μείγμα από 5 φλιτζάνια νερό και 1 φλιτζάνι ξύδι.
- Πριν από κάθε διαδικασία ξεπλύματος, απενεργοποιήστε τη συσκευή με το πλήκτρο On/Off και αφήστε την να κρυώσει για 5 λεπτά.
- Επαναλάβετε τη διαδικασία ξεπλύματος 2 φορές με 6 φλιτζάνια νερό χωρίς να προσθέσετε ξύδι.

→ *Εικ. 2 - 3*

Γενικές υποδείξεις

- Προσέξτε την ένδειξη της στάθμης του νερού στο δοχείο νερού. Γεμίστε το δοχείο νερού το πολύ μέχρι την επάνω γραμμή μαρκαρίσματος.
- Για να έχετε επαρκή θερμοκρασία καφέ και πλήρες άρωμα, μην παρασκευάσετε λιγότερο από 3 φλιτζάνια καφέ. Ένα φλιτζάνι αντιστοιχεί σε περίπου σε 125 ml.
- Προσθέστε περίπου 7 g αλεσμένου καφέ μεσαίου βαθμού άλεσης.

- Φυλάγετε τον αλεσμένο καφέ σε δροσερό μέρος ή καταψύξτε τον.
- Κλείνετε τις ανοιχτές συσκευασίες του καφέ στεγανά, για να διατηρηθεί το άρωμα.
- Το καβούρντισμα των κόκκων του καφέ επηρεάζει τη γεύση και το άρωμα.
 - Πολύ καβούρντισμα = πιο πικάντικη γεύση
 - Ελαφρύ καβούρντισμα = πιο όξινη γεύση
- Για τεχνικούς λόγους, μπορεί να σχηματιστεί νερό συμπύκνωσης στο περίβλημα του φίλτρου.

Παρασκευή καφέ

Ακολουθήστε τις εικονογραφημένες οδηγίες.

→ *Εικ. 9 - 15*

Αυτόματη απενεργοποίηση

Η συσκευή είναι εξοπλισμένη με μια αυτόματη απενεργοποίηση, που απενεργοποιεί τη συσκευή αυτόματα μετά από περίπου 40 λεπτά.

Το πλήκτρο On/Off ανάβει κόκκινο μέχρι να απενεργοποιηθεί αυτόματα η καφετιέρα.

Απασβέστωση της συσκευής

Απασβεστώνετε τακτικά τη συσκευή.

Υποδείξεις

- Απασβεστώστε αμέσως τη συσκευή, όταν:
 - μεγαλώνει ο χρόνος παρασκευής
 - δημιουργείται υπερβολικός ατμός
 - αυξηθεί ο θόρυβος της συσκευής
- Τακτική απασβέστωση:
 - παρατείνει τη διάρκεια ζωής της συσκευής
 - εξασφαλίζει μια απρόσκοπτη λειτουργία
 - εμποδίζει την υπερβολική δημιουργία ατμού
 - μειώνει τον χρόνο παρασκευής
 - εξοικονομεί ενέργεια

- Εάν απασβεστώσετε τη συσκευή με ένα μέσο απασβέστωσης του εμπορίου, προσέξτε τις οδηγίες χρήσης και ασφαλείας του κατασκευαστή. Μη χρησιμοποιείτε κανένα μέσο απασβέστωσης με φωσφορικό οξύ.
- Εάν η συσκευή παρασκευάζει πιο αργά ή απενεργοποιείται πριν από το τέλος της παρασκευής, απασβεστώστε τη συσκευή.

→ *Εικ. 16 - 22*

Επισκόπηση καθαρισμού

- ▶ Μην χρησιμοποιείτε καθαριστικά που περιέχουν αλκοόλη ή οινόπνευμα.
- ▶ Μη χρησιμοποιήσετε κανένα κοφτερό, αιχμηρό ή μεταλλικό αντικείμενο.
- ▶ Μη χρησιμοποιείτε σκληρά πανιά ή απορροπαντικά.

→ *Εικ. 23*

Υποδείξεις

- Μετά από κάθε χρήση καθαρίστε προσεκτικά όλα τα μέρη και ξεπλύντε τα.
- Όταν η προστασία σταξίματος δεν είναι στεγανή:
 - Αφαιρέστε την υποδοχή του φίλτρου και καθαρίστε την προστασία σταξίματος κάτω από τρεχούμενο νερό.
 - Πιέστε την προστασία σταξίματος περισσότερες φορές με το δάκτυλο προς την κατεύθυνση της υποδοχής του φίλτρου.

Απόσυρση παλιάς συσκευής

- ▶ Αποσύρете τη συσκευή σύμφωνα με τους κανόνες προστασίας του περιβάλλοντος.

Πληροφορίες σχετικά με τους επίκαιρους τρόπους απόσυρσης θα βρείτε στο ειδικό κατάστημα ή στην αρμόδια τοπική Δημοτική Αρχή σας.



Αυτή η συσκευή χαρακτηρίζεται σύμφωνα με την ευρωπαϊκή οδηγία 2012/19/ΕΕ περί ηλεκτρικών και ηλεκτρονικών συσκευών (waste electrical and electronic equipment - WEEE).

Η οδηγία προκαθορίζει τα πλαίσια για μια απόσυρση και αξιοποίηση των παλιών συσκευών με ισχύ σ' όλη την ΕΕ.

Υπηρεσία εξυπηρέτησης πελατών

Λεπτομερείς πληροφορίες για τον χρόνο εγγύησης και τους όρους εγγύησης στη χώρα σας θα λάβετε από την υπηρεσία εξυπηρέτησης πελατών της εταιρείας μας, τον έμπορά σας ή την ιστοσελίδα μας. Τα στοιχεία επικοινωνίας της υπηρεσίας εξυπηρέτησης πελατών θα τα βρείτε στον συνημμένο κατάλογο της υπηρεσίας εξυπηρέτησης πελατών ή στην ιστοσελίδα μας.



Güvenlik

- Bu kılavuzu dikkatlice okuyunuz.
- Kılavuzu ve ürün bilgilerini, ileride kullanmak için veya cihazın muhtemel bir sonraki sahibi için saklayın.

Cihazı sadece şu amaçla kullanınız:

- özel konutlarda ve özel konutların kapalı mekanlarında oda sıcaklığında.
- evde işlenen miktar ve süreler için kullanın.
- deniz seviyesinden en fazla 2000 m yüksekliğe kadar kullanın.
- Filtre kahve demlemek.

Bu cihaz, 8 yaşında ve daha büyük çocuklar tarafından, fiziksel, algısal veya zihinsel yetenekleri düşük kişiler veya yeterli tecrübesi ve / veya bilgisi olmayan kişiler tarafından ancak denetim altında veya cihazın güvenli kullanımı ve buna bağlı tehlikeleri anlamış olmaları şartıyla kullanılabilir.

Çocukların cihaz ile oynamasına izin vermeyiniz.

Temizleme ve kullanıcının yapabileceği bakım işleri çocuklar tarafından yapılmamalıdır; 8 yaşında veya daha büyük çocuklar bir yetişkin tarafından denetlenirse bu işlemleri yapmalarına izin verilebilir.

8 yaşından küçük çocukları cihazdan ve bağlantı kablosundan uzak tutun.

- ▶ Ambalaj malzemesini çocuklardan uzak tutun.
- ▶ Çocukların ambalaj malzemeleri ile oynamasına izin vermeyin.
- ▶ Küçük parçaları çocuklardan uzak tutun.
- ▶ Çocukların küçük parçalarla oynamasına izin vermeyin.
- ▶ Cihazı sadece tip plakasındaki bilgilere göre bağlanmalı ve işletilmelidir.
- ▶ Cihaz, sadece kurallara uygun şekilde monte edilmiş olan topraklamalı bir priz üzerinden alternatif akımlı bir elektrik şebekesine bağlanmalıdır.
- ▶ Evinizdeki elektrik tesisatına ait koruyucu iletken sisteminin usulüne uygun şekilde kurulmuş olduğundan emin olunuz.
- ▶ Hasarlı cihazlar kesinlikle kullanılmamalıdır.
- ▶ Cihaz veya şebeke bağlantı kablosu arızalıysa fiş derhal çekilmeli veya sigorta kutusundan sigorta kapatılmalıdır.

- ▶ Sadece bunun eğitimini almış uzman personel cihazda onarımlar yapabilir.
- ▶ Bu cihazın elektrik kablosu zarar görmüşse tehlikenin önlenmesi için, üretici, müşteri hizmetleri veya benzer kalifikasyona sahip bir kişi tarafından değiştirilmelidir.
- ▶ Cihazı veya elektrik kablosunu kesinlikle suya sokmayın veya bulaşık makinesine koymayın.
- ▶ Cihazın fiş bağlantısının üzerine sıvı akmamalıdır.
- ▶ Cihazı yeterince havalandırın.
- ▶ Cihazı kesinlikle bir dolap içerisinde kullanmayın.
- ▶ Cihazı kesinlikle sıcak yüzeylerin üzerine veya yakınına koymayınız.
- ▶ Isıtma tabletinin üzerini asla kapatmayın.
- ▶ Sıcak cihaz parçalarına kesinlikle dokunulmamalıdır.
- ▶ Kullanımdan sonra sıcak cihaz parçalarına dokunmadan önce soğumalarını bekleyin.
- ▶ Sürahiye sadece tutamağından tutun.
- ▶ Yaralanmaları önlemek için cihazı sadece amacına uygun olarak kullanın.
- ▶ Temizlik bilgilerini dikkate alın.
- ▶ Gıda maddeleri ile temas eden yüzeyleri her kullanımdan önce temizleyin.

Maddi hasarların önlenmesi

- ▶ Cihazı sadece taze, soğuk, karbonatsız su ile kullanın. Asla süt, hazır içecek veya hazır ürünler doldurmayın.
- ▶ Cihazı asla boş çalıştırmayın veya aşırı doldurmayın. Su seviyesi göstergesine dikkat edin.
- ▶ Cihazı her kullanımdan sonra en az 5 dakika soğumaya bırakın.
- ▶ Sürahiye sadece kapağı kapalı bir şekilde cihaza yerleştirin.
- ▶ Demleme işlemi esnasında sürahiye çıkartmayın.
- ▶ Sadece teslimat kapsamındaki sürahiye kullanın.

1	Kapaklı cam sürahi
2	Damlama emniyeti
3	Su seviyesi göstergeli su haznesi
4	Su haznesi kapağı, çıkartılabilir
5	Filtre tutuculu filtre gövdesi, döndürülebilir ve çıkartılabilir
6	Tutma kolu gözü
7	Kablo saklama bölmesi
8	Fincan ısıtma yeri
9	Açma/Kapama tuşu, aydınlatmalı

Genel bakış

→ Şek. 1

Cihazın ilk kullanıma hazırlanması

Notlar

- İlk temizleme işlemini 5 fincan suyu ve 1 fincan sirkeyi karıştırarak gerçekleştirin.
- Her durulama işleminden önce cihazı Açma/Kapama düğmesine basarak kapatın ve 5 dakika soğumaya bırakın.
- Durulama işlemini, sirke katmadan 6 fincan suyla 2 kere gerçekleştirin.

→ Şek. 2 - 8

Genel uyarılar

- Su haznesindeki su seviyesi göstergesine dikkat edin. Su haznesini en fazla en üstteki işaret çizgisine kadar doldurun.
- Yeterli bir kahve sıcaklığı ve tam aroma elde etmek için en az 3 fincan kahve demleyin. Bir fincan yaklaşık olarak 125 ml'ye karşılık gelir.
- Fincan başına orta öğütme derecesine sahip yakl. 7 g öğütülmüş kahve doldurun.
- Öğütülmüş kahveyi, serin bir yerde saklayın veya derin dondurucuya koyun.
- Açılan kahve ambalajlarını, aromanın korunması için sıkı bir şekilde kapatın.
- Kahve çekirdeklerini kavurma şekli, kahvenin tadını ve aromasını etkiler.
 - Koyu kavrulmuş = daha fazla baharatlı
 - Açık kavrulmuş = daha fazla ekşi
- Teknik sebeplerden dolayı filtre gövdesinde yoğunlaşma suyu oluşabilir.

Kahve demleme

Resimli kılavuza uyunuz.

→ Şek. 9 - 15

Otomatik kapatma

Cihazınız, yaklaşık 40 dakika sonra cihazı otomatik olarak kapatan bir otomatik kapatma ile donatılmıştır. Kahve makinesi otomatik olarak kapatılana dek Açma/Kapama tuşu kırmızı yanar.

Cihazın kireçten arındırılması

Cihazı düzenli aralıklarla kireçten arındırın.

Notlar

- Aşağıdaki durumlarda cihazı hemen kireçten arındırın:
 - Demleme süresi uzadığında
 - Aşırı çok buhar oluşursa
 - Cihazın sesi fazlaşsıra
- Düzenli aralıklarla gerçekleştirilen kireçten arındırma işlemi:
 - Cihazın ömrünü uzatır
 - Kusursuz bir çalışma sağlar
 - Çok fazla buhar oluşmasını önler
 - Demleme süresini kısaltır
 - Enerji tasarrufu sağlar
- Cihazı piyasada standart olarak bulunan bir kireçten arındırma maddesi ile kireçten arındırmanız halinde, üreticinin kullanım ve güvenlik talimatlarını dikkate alın. Fosforik asit içeren kireçten arındırma maddeleri kullanmayın.
- Cihaz daha yavaş demliyorsa veya demleme sona ermeden kapanıyorsa, cihazı kireçten arındırın.

→ Şek. 16 - 22

Temizliğe genel bakış

- ▶ Alkol veya ispiroto içeren temizleme maddeleri kullanmayınız.
- ▶ Keskin, sivri uçlu veya metalik cisimler kullanmayınız.
- ▶ Aşındırıcı nitelikte bez veya temizleme maddeleri kullanılmamalıdır.

→ Şek. 23

Notlar

- Her kullanımdan sonra tüm parçaları iyice temizleyin ve durulayın.
- Damlama emniyeti sızdırıyorsa:
 - Filtre tutucusunu çıkartın ve damlama emniyetini akan suyun altında temizleyin.
 - Damlama emniyetini parmağınızla birkaç kere filtre tutucusuna doğru bastırın.

Eski cihazları atığa verme

- ▶ Cihazı çevreye zarar vermeyecek şekilde imha ediniz.

Güncel imha yol ve yöntemleri hakkında bilgi edinmek için lütfen yetkili satıcınıza veya bağlı olduğunuz belediyeye ya da şehir idaresine başvurunuz.



Bu ürün T.C. Çevre ve Şehircilik Bakanlığı tarafından yayımlanan "Atık Elektrikli ve Elektronik Eşyaların Kontrolü Yönetmeliği"nde belirtilen zararlı ve yasaklı maddeleri içermez.

AEEE yönetmeliğine uygundur.

Bu ürün, geri dönüşümlü ve tekrar kullanılabilir nitelikteki yüksek kaliteli parça ve malzemelerden üretilmiştir. Bu nedenle, ürünü, hizmet ömrünün sonunda evsel veya diğer atıklarla birlikte atmayın. Elektrikli ve elektronik cihazların geri dönüşümü için bir toplama noktasına götürün. Bu toplama noktalarını bölgenizdeki yerel yönetime sorun. Kullanılmış ürünleri geri kazanıma vererek çevrenin ve doğal kaynakların korunmasına yardımcı olun. Ürünü atmadan önce çocukların güvenliği için elektrik fişini kesin ve kilit mekanizmasını kırarak çalışmaz duruma getirin.

İthalatçı Firma: BSH Ev Aletleri ve Sanayi Ticaret A.Ş.

Fatih Sultan Mehmet Mah. Balkan Cad. No:51

Ümraniye-İstanbul-Türkiye

Tel : 0216 528 90 00 Fax : 0216 528 99 99

Üretici Firma : BSH Hausgeräte GmbH
Carl-Wery Straße 34

81739 München, Germany

www.bosch-home.com

Müşteri hizmetlerinin irtibat bilgileri, ekteki müşteri hizmetleri dizininde veya web sitemizde yer almaktadır.

Tüm yetkili servis istasyonlarının iletişim bilgilerine aşağıdaki web sitemizden ulaşabilirsiniz.

<https://www.bosch-yetkiliservisi.com/>

Ayrıca yetkili servis istasyonlarına ait bilgiler, ilgili bakanlık tarafından oluşturulan www.servis.gov.tr adresli web sitesinde yer almaktadır.

Müşteri hizmetleri

Ülkenizde geçerli olan garanti süresi ve garanti koşulları ile ilgili ayrıntılı bilgileri müşteri hizmetlerimizden, yetkili satıcınızdan veya Web sitemizden alabilirsiniz.



Bezpieczeństwo

- Należy dokładnie przeczytać niniejszą instrukcję.
- Instrukcję należy zachować i starannie przechowywać jako źródło informacji, a także z myślą o innych użytkownikach.

Urządzenia należy używać wyłącznie:

- w prywatnym gospodarstwie domowym i zamkniętych otoczeniach domowych w temperaturze pokojowej.
- do przetwarzania ilości typowych dla gospodarstw domowych w typowym dla gospodarstw domowych czasie.
- do wysokości 2000 m nad poziomem morza.
- do parzenia kawy w filtrze.

To urządzenie może być obsługiwane przez dzieci powyżej lat 8 oraz przez osoby o ograniczonych zdolnościach fizycznych, sensorycznych lub umysłowych albo osoby nieposiadające wymaganego doświadczenia i/lub wiedzy tylko pod warunkiem, że znajdują się one pod nadzorem lub zostały dokładnie poinformowane o sposobie bezpiecznej obsługi urządzenia oraz zrozumiały wynikające stąd zagrożenia.

Dzieciom nie wolno bawić się urządzeniem.

Dzieciom nie wolno wykonywać żadnych przewidzianych dla użytkownika czynności z zakresu czyszczenia i konserwacji urządzenia, chyba że są wieku co najmniej 8 lat i wykonują te czynności pod nadzorem.

Urządzenie i jego przewód sieciowy należy trzymać poza zasięgiem dzieci poniżej 8 roku życia.

- ▶ Materiały z opakowania należy trzymać poza zasięgiem dzieci.
- ▶ Nie pozwalać dzieciom na zabawę opakowaniem, a szczególnie folią.
- ▶ Drobne części należy trzymać poza zasięgiem dzieci.
- ▶ Nie należy pozwalać dzieciom na zabawę drobnymi częściami.
- ▶ Urządzenie należy podłączyć i użytkować zgodnie z informacjami podanymi na tabliczce znamionowej.
- ▶ Urządzenie musi być podłączone do sieci elektrycznej prądu przemiennego przez prawidłowo zainstalowane gniazdo z elementem uziemiającym.
- ▶ Układ przewodów ochronnych domowej instalacji elektrycznej musi być wykonany zgodnie z przepisami.

- ▶ Nigdy nie włączać uszkodzonego urządzenia.
- ▶ W przypadku uszkodzenia urządzenia lub przewodu przyłączeniowego należy natychmiast wyciągnąć wtyczkę przewodu przyłączeniowego lub wyłączyć bezpiecznik w skrzynce bezpiecznikowej.
- ▶ Naprawy urządzenia mogą być wykonywane wyłącznie przez wykwalifikowany personel.
- ▶ W przypadku uszkodzenia przewodu sieciowego tego urządzenia należy zlecić jego wymianę wymieniony przez producenta, jego serwis lub przez odpowiednio wykwalifikowaną osobę, co jest koniecznym warunkiem wykluczenia zagrożeń.
- ▶ Nigdy nie zanurzać urządzenia lub przewodu sieciowego w wodzie ani nie umieszczać ich w zmywarce do naczyń.
- ▶ Na złącze wtykowe urządzenia nie mogą się dostawać ciecze.
- ▶ Zapewnić dostateczną wentylację urządzenia.
- ▶ Nigdy nie używać urządzenia w szafce.
- ▶ Nigdy nie ustawiać urządzenia na gorących powierzchniach ani w ich pobliżu.
- ▶ Nigdy nie przykrywać płyty podgrzewacza.
- ▶ Nigdy nie dotykać gorących części urządzenia.
- ▶ Po użyciu poczekać, aż gorące części urządzenia wystygną.
- ▶ Chwytać dzbanek tylko za uchwyty.
- ▶ Urządzenia należy używać tylko w sposób zgodny z przeznaczeniem, pozwoli to uniknąć szkód i obrażeń.
- ▶ Należy przestrzegać wskazówek dotyczących czyszczenia.
- ▶ Powierzchnie mające kontakt z żywnością należy czyścić przed każdym użyciem.

Wykluczanie szkód materialnych

- ▶ Używać urządzenia wyłącznie ze świeżą, niegazowaną wodą. Nigdy nie wlewać do urządzenia mleka, gotowych napojów ani produktów typu instant.
- ▶ Nie używać pustego urządzenia i nie przepelniać urządzenia. Zwracać uwagę na wskaźnik poziomu wody.
- ▶ Po każdym użyciu urządzenie musi stygnąć przez co najmniej 5 minut.

- ▶ Umieszczać w urządzeniu tylko dzbanek zamknięty pokrywą.
- ▶ Podczas parzenia kawy nie wyjmować dzbanka.
- ▶ Używać wyłącznie dzbanka dostarczonego z urządzeniem.

Przegląd

→ Rys. **1**

- | | |
|----------|---------------------------|
| 1 | Dzbanek szklany z pokrywą |
| 2 | Blokada kapania |

pl Przygotowywanie urządzenia do pierwszego użycia

3	Zbiornik na wodę ze wskaźnikiem poziomu wody
4	Pokrywa zbiornika na wodę, zdejmowana
5	Obudowa filtra z uchwytem filtra, odchylana i zdejmowana
6	Wnęka na uchwyt
7	Schówek na kabel
8	Płyta podgrzewacza
9	Włącznik-wyłącznik, podświetlany

Przygotowywanie urządzenia do pierwszego użycia

Uwagi

- Pierwsze czyszczenie przeprowadzić z użyciem mieszanki 5 filiżanek wody i 1 filiżanki octu.
- Przed każdym płukaniem wyłączyć urządzenie włącznikiem-wyłącznikiem i poczekać 5 minut, aż urządzenie wystygnie.
- Przeprowadzić procedurę płukania przy użyciu 6 filiżanek wody 2 razy.

→ Rys. 2 - 8

Wskazówki ogólne

- Zwracać uwagę na wskaźnik poziomu wody zbiornika na wodę. Napełnić zbiornik wody najwyżej do poziomu najwyższej linii.
- Nie zaparzać mniej niż 3 filiżanki kawy, aby uzyskać dostateczną temperaturę i pełny aromat kawy. Jedna filiżanka odpowiada ok. 125 ml.
- Na każdą filiżankę używać ok. 7 g średnio zmielonej kawy.
- Mieloną kawę przechowywać w chłodnym miejscu albo zamrażać.
- Otwarte opakowania z kawą należy szczelnie zamykać, aby zachować aromat kawy.
- Sposób palenia ziaren kawy wpływa na jej smak i aromat.
 - Ciemniejsze palenie = intensywniejszy aromat

– Jaśniejsze palenie = większa kwasowość

- Ze względów technicznych na obudowie filtra może się skraplać woda.

Parzenie kawy

Zastosować się do instrukcji obrazkowej.

→ Rys. 9 - 15

Automatyczne wyłączenie

Urządzenie jest wyposażone w funkcję automatycznego wyłączenia, która wyłącza je automatycznie po ok. 40 minutach. Włącznik-wyłącznik świeci kolorem czerwonym do momentu automatycznego wyłączenia ekspresu.

Odkamienianie urządzenia

Urządzenie należy regularnie odkamieniać.

Uwagi

- Urządzenie należy niezwłocznie odkamienić, jeżeli:
 - wydłuża się czas zaparzania
 - powstaje nadmierna ilość pary
 - urządzenie zaczyna głośniej pracować
- Regularne odkamienianie:
 - wydłuża okres użytkowania urządzenia
 - zapewnia niezawodne działanie
 - zapobiega nadmiernemu parowaniu
 - skraca czas parzenia kawy
 - oszczędza energię
- W przypadku odkamieniania urządzenia dostępnym w handlu standardowym środkiem do usuwania kamienia należy się stosować do instrukcji i zasad bezpieczeństwa podanych przez producenta używanego środka. Nie używać odkamieniaczy zawierających kwas fosforowy.
- Jeżeli urządzenie parzy kawę wolniej albo wyłącza się przed zakończeniem zaparzania, należy je odkamienić.

→ Rys. 16 - 22

Przegląd procesu czyszczenia

- ▶ Nie używać środków czyszczących zawierających alkohol lub spirytus.

- ▶ Nie używać ostrych, spiczastych czy metalowych przedmiotów.
- ▶ Nie stosować szorstkich ściereczek ani środków do szorowania.

→ Rys. 23

Uwagi

- Po każdym użyciu dokładnie umyć i wypłukać wszystkie części.
- Jeżeli blokada kąpienia jest nieszczelna:
 - Wyjąć uchwyt filtra i umyć blokadę kąpienia pod bieżącą wodą.
 - Kilka razy nacisnąć blokadę kąpienia palcem w kierunku uchwytu filtra.

Utylizacja zużytego urządzenia

- ▶ Urządzenie utylizować zgodnie z przepisami o ochronie środowiska naturalnego.

Informacje o aktualnych możliwościach utylizacji można uzyskać od sprzedawcy lub w urzędzie miasta lub gminy.



To urządzenie jest oznaczone zgodnie z Dyrektywą Europejską 2012/09/UE oraz polską Ustawą z dnia 29 lipca 2005r. „O zużytym sprzęcie elektrycznym i elektronicznym” (Dz.U. z 2005 r. Nr 180, poz. 1495) symbolem przekreślonego kontenera na odpady. Takie oznakowanie informuje, że sprzęt ten, po okresie jego użytkowania nie może być umieszczany łącznie z innymi odpadami pochodzącymi z gospodarstwa domowego. Użytkownik jest zobowiązany do oddania go prowadzącym zbieranie zużytego sprzętu elektrycznego i elektronicznego. Prowadzący zbieranie, w tym lokalne punkty zbiórki, sklepy oraz gminne jednostka, tworzą odpowiedni system umożliwiający oddanie tego sprzętu. Właściwe postępowanie ze zużytym sprzętem elektrycznym i elektronicznym przyczynia się do uniknięcia szkodliwych dla zdrowia ludzi i środowiska naturalnego konsekwencji, wynikających z obecności składników niebezpiecznych oraz niewłaściwego składowania i przetwarzania takiego sprzętu.

Serwis

Dokładne informacje na temat okresu i warunków gwarancji można uzyskać od naszego serwisu, od sprzedawcy urządzenia lub na naszej stronie internetowej. Dane kontaktowe serwisu można znaleźć tutaj lub w dołączonym wykazie punktów serwisowych albo na naszej stronie internetowej.



Biztonság

- Gondosan olvassa el ezt az útmutatót.
- Őrizze meg az útmutatót és a termékinformációkat a későbbi használat céljára, vagy az újabb tulajdonos számára.

A készüléket csak a következőkre használja:

- a háztartásban és az otthoni környezet zárt helyiségeiben, szoba-hőmérsékleten.
- a háztartásban általános feldolgozási mennyiségekhez és feldolgozási idő erejéig.
- legfeljebb 2000 méter tengerszint feletti magasságig.
- filteres kávé készítéséhez.

Ezt a készüléket 8 év feletti gyermekek és csökkent testi, érzékszervi vagy mentális képességekkel, illetve kevés tapasztalattal és/vagy ismerettel rendelkező személyek is használhatják felügyelet mellett, vagy ha megtanították nekik a készülék biztonságos használatát és megértették a lehetséges veszélyeket.

Gyermekek nem játszhatnak a készülékkel.

A tisztítást és a felhasználói karbantartást gyermekek nem, ill. csak 8 év felett, kizárólag felügyelet mellett végezhetik.

8 évnél fiatalabb gyerekeket ne engedjen a készülék és a csatlakozóvezeték közelébe.

- ▶ Gyermekektől tartsa távol a csomagolóanyagot.
- ▶ Ne engedje, hogy gyermekek játsszanak a csomagolóanyaggal.
- ▶ Gyermekektől tartsa távol az apró alkatrészeket.
- ▶ Ne engedje, hogy gyermekek játsszanak az apró alkatrészekkel.
- ▶ A készüléket csak az adattáblán megadottak szerint csatlakoztassa és üzemeltesse.
- ▶ A készüléket csak szabályszerűen felszerelt, földelt csatlakozóaljzaton át csatlakoztassa a váltakozó áramú hálózatra.
- ▶ A házi villamos hálózat védővezető-rendszere legyen szabályszerűen beszerelve.
- ▶ Soha ne használjon megsérült készüléket.
- ▶ Ha a készülék vagy a hálózati csatlakozóvezeték megsérült, azonnal húzza ki a hálózati csatlakozóvezeték csatlakozódugóját, vagy kapcsolja le a biztosítékszekrényben lévő biztosítékot.
- ▶ A készüléket csak szakképzett személyek javíthatják.

- ▶ Ha a készülék hálózati csatlakozóvezetéke megsérül, akkor azt a veszélyek elkerülése érdekében csak a gyártó, a gyártó vevőszolgálat vagy egy hasonlóan képzett személy cserélheti ki.
- ▶ A készüléket és a hálózati csatlakozóvezeteket soha ne merítse vízbe, ne tisztítsa mosogatógépben.
- ▶ A készülék dugaszoló csatlakozására nem folyhat folyadék.
- ▶ Biztosítson megfelelő szellőzést a készüléknek.
- ▶ Soha ne használja szekrényben a készüléket!
- ▶ A készüléket soha ne állítsa rá forró felületre vagy annak közelébe.
- ▶ Soha ne takarja le a melegentartó lapot.
- ▶ Soha ne érintse meg a készülék forró részeit.
- ▶ Használat után a készülék forró részeit hagyja lehűlni, mielőtt hozzájuk nyúlna.
- ▶ A kannát csak a fogantyúnál fogja meg.
- ▶ A sérülések elkerülése érdekében a készüléket kizárólag rendeltetésszerűen használja.
- ▶ Tartsa be a tisztítási előírásokat.
- ▶ Az élelmiszerekkel érintkező felületeket minden használat előtt tisztítsa meg.

Dologi károk elkerülése

- ▶ A készüléket csak friss, hideg és szén-dioxidot nem tartalmazó vízzel használja. Soha ne töltsön a készülékbe tejet, készitalokat vagy instant termékeket.
- ▶ A készüléket soha ne üzemeltesse üresen vagy túlságosan megtöltve. Figyeljen a vízszintjelzőre.
- ▶ Minden használat után legalább 5 percig hagyja hűlni a készüléket.
- ▶ A kannát csak zárt fedővel helyezze a készülékbe.
- ▶ Ne távolítsa el a kannát a forrázás során.
- ▶ Kizárólag a készülékkel szállított kannát használja.

Áttekintés

→ Ábra 1

- | | |
|---|--------------------|
| 1 | Üvegkanna fedéllel |
| 2 | Csepegésgátló |

3	Víztartály vízszintjelzővel
4	Víztartály fedele, levehető
5	Szűrőház szűrőtartóval, elforgatható és levehető
6	Tárolórekesz a fogantyúnak
7	Kábeltartó rekesz
8	Melegentartó lap
9	BE/KI gomb, megvilágított

A készülék előkészítése az első használatra

Megjegyzések

- Az első öblítést végezze 5 csésze víz és 1 csésze ecet keverékével.
- Minden öblítés előtt kapcsolja ki a készüléket a BE/KI gombbal, és hagyja 5 percig lehűlni.

hu Általános útmutató

- A 6 csésze vízzel végzett öblítési folyamatot ecet hozzáadása nélkül, kétszer végezze el.

→ **Ábra 2 - 8**

Általános útmutató

- Figyeljen a víztartályon lévő vízszintjelzőre. A víztartályt legfeljebb csak a legfelső jelzésig töltsze meg.
- A kávé megfelelő hőmérséklete és a teljes aroma érdekében ne főzzön 3 csésze kávénál kevesebbet. Egy csésze kb. 125 ml kávénak felel meg.
- Csészénként kb. 7 g, közepes őrlési finomságú kávéat adjon hozzá.
- Az őrlött kávéat hidegen tárolja vagy fagyassza le.
- Zárja vissza szorosan a megnyitott kávéat, hogy az aromája megőrződjön.
- A kávébabok pörkölése befolyásolja az ízt és az aromát.
 - Sötét pörkölés = fűszeresebb
 - Világos pörkölés = savasabb
- Megtörténhet, hogy műszaki okoknál fogva a szűrőháznál kondenzvíz keletkezik.

Kávé főzése

Kövesse a képes útmutatót.

→ **Ábra 9 - 15**

Automatikus kikapcsolás

A készülék automatikus kikapcsolási funkcióval van ellátva, amely kb. 40 perc elteltével automatikusan kikapcsolja a készüléket. A BE/KI gomb pirosan világít, amíg a kávéfőző automatikusan kikapcsol.

A készülék vízkömentesítése

Rendszeresen vízkömentesítse a készüléket.

Megjegyzések

- Haladéktalanul vízkömentesítse a készüléket, ha:
 - meghosszabbodik a kávéfőzés ideje;
 - túl sok gőz képződik,
 - a készülék hangosabb lesz.

- A rendszeres vízkömentesítés:
 - meghosszabbítja a készülék élettartamát;
 - biztosítja a kifogástalan működést;
 - megelőzi a túlzott gőzképződést;
 - csökkenti a forralás időtartamát;
 - energiát takarít meg.

- Ha a készüléket kereskedelmi forgalomban kapható vízköoldóval vízkömentesíti, tartsa be a gyártó használati és biztonsági előírásait. Ne használjon foszforsavat tartalmazó vízkömentesítő szert.
- Ha a készülék lassabban főzi a kávéat vagy kikapcsol a program lejáta előtt, vízkömentesítse a készüléket.

→ **Ábra 16 - 22**

A tisztítás áttekintése

- ▶ Ne használjon alkoholt vagy denaturált szeszt tartalmazó tisztítószeret.
- ▶ Ne használjon éles, hegyes vagy fémből készült tárgyat.
- ▶ Ne használjon dörzsölő kendőt vagy súrolószert.

→ **Ábra 23**

Megjegyzések

- Minden használat után az összes alkatrész alaposan tisztítsa meg és öblítse ki.
- Ha a csepegésgátló nem szigetel megfelelően:
 - Vegye ki a szűrőtartót, és a csepegésgátlót tisztítsa meg folyó vízben.
 - A csepegésgátlót többször nyomja az ujjával a szűrőtartó irányába.

A régi készülék ártalmatlanítása

- ▶ Környezetkímélő módon ártalmatlanítsa a készüléket.

Az aktuális ártalmatlanítási lehetőségekről a szakkereskedőnél, ill. a települési közigazgatásnál vagy önkormányzatnál tájékozódhat.



Ez a készülék az elhasznált villamosági és elektronikai készülékekről szóló 2012/19/EU irányelvnek megfelelő jelölést kapott. Ez az irányelv a már nem használt készülékek visszavételének és hasznosításának EU-szerte érvényes kereteit határozza meg.

Vevőszolgálat

Az Ön országában érvényes garanciaidőről és garanciális feltételekről vevőszolgálatunktól, kereskedőjétől vagy weboldalunkról szerezhet részletes információkat. A vevőszolgálat elérhetőségét megtalálja a vevőszolgálatok mellékelt jegyzékében vagy a weboldalunkon.



Siguranța

- Citiți cu atenție acest manual.
- Păstrați instrucțiunile, precum și informațiile producătorului în vederea utilizării ulterioare sau înmânării acestora următorului proprietar.

Utilizați acest aparat numai:

- în locuința proprie și în încăperi închise din mediul casnic, la temperatura camerei.
- pentru cantități și durate uzuale de procesare.
- până la o înălțime de 2000 m deasupra nivelului mării.
- pentru infuzarea cafelei făcute la filtru.

Acest aparat poate fi folosit de copii cu vârsta de peste 8 ani și de persoane cu capacități fizice, senzoriale sau mintale reduse sau fără experiență și/sau cunoștințe numai dacă sunt supravegheați sau au fost instruiți referitor la utilizarea în siguranță a aparatului și au înțeles pericolele care rezultă din aceasta.

Copiii nu trebuie lăsați să se joace cu aparatul.

Curățarea și întreținerea realizată de către utilizator nu trebuie făcută de copii, în afară de cazul în care ei au vârsta de 8 ani sau mai mult și sunt supravegheați.

Copiii mai mici de 8 ani trebuie ținuți la distanță de aparat și de cablul de alimentare electrică al acestuia.

- ▶ Nu lăsați copii în apropierea ambalajului.
- ▶ Nu lăsați copii să se joace cu materialul de ambalaj.
- ▶ Nu lăsați copii în apropierea pieselor mici.
- ▶ Nu lăsați copii să se joace cu piesele mici.
- ▶ Aparatul se va conecta și utiliza numai conform datelor de pe plăcuța cu date tehnice.
- ▶ Aparatul se va racorda doar la o priză de curent alternativ cu împământare, instalată regulamentar.
- ▶ Sistemul de protecție a instalației de alimentare cu energie electrică a clădirii trebuie să fie instalat corect.
- ▶ Nu utilizați niciodată un aparat deteriorat.
- ▶ Dacă aparatul sau cablul de alimentare electrică este deteriorat, scoateți imediat ștecherul din priză sau decuplați siguranța din cutia cu siguranțe.

- ▶ Numai personalul de specialitate are permisiunea de a efectua lucrări de reparații la nivelul aparatului.
- ▶ Dacă se deteriorează cablul de racordare la rețea al acestui aparat, acesta trebuie înlocuit de către producător, de către serviciul său pentru clienți sau de către o persoană calificată în mod similar, pentru a evita pericolele.
- ▶ Nu cufundați niciodată aparatul sau cablul de alimentare de la rețea în apă sau nu le curățați în mașina de spălat vase.
- ▶ Conectorul aparatului nu trebuie să intre în contact cu lichide.
- ▶ Ventilați suficient aparatul.
- ▶ Să nu utilizați niciodată aparatul într-un dulap.
- ▶ Nu așezați aparatul niciodată pe sau în apropiere de suprafețe fierbinți.
- ▶ Nu acoperiți niciodată plita pentru păstrare caldă.
- ▶ Să nu atingeți niciodată piesele înfierbântate ale aparatului.
- ▶ După utilizare lăsați piesele înfierbântate ale aparatului să se răcească înainte de a le atinge.
- ▶ Prindeți cana numai de mâner.
- ▶ Pentru a evita vătămări corporale utilizați aparatul exclusiv conform destinației prevăzute.
- ▶ Respectați indicațiile privind curățarea.
- ▶ Curățați înainte de fiecare utilizare suprafețele care intră în contact cu alimentele.

Prevenirea pagubelor materiale **Vedere de ansamblu**

- ▶ Utilizați aparatul numai cu apă proaspătă, rece, fără dioxid de carbon. Nu introduceți niciodată lapte, băuturi gata preparate sau produse instant.
- ▶ Nu utilizați niciodată aparatul când este gol și nu îl umpleți în exces. Aveți în vedere indicatorul nivelului de apă.
- ▶ După fiecare utilizare lăsați aparatul să se răcească timp de cel puțin 5 minute.
- ▶ Introduceți cana în aparat, numai cu capacul închis.
- ▶ Nu scoateți cana în timpul procesului de infuzare.
- ▶ Utilizați numai cana furnizată împreună cu aparatul.

→ Fig. 1

1	Cană din sticlă cu capac
2	Opritor picurare
3	Rezervorul de apă cu indicatorul nivelului de apă
4	Capacul rezervorului de apă, detașabil
5	Carcasa filtrului cu suport pentru filtru, pivotabilă și detașabilă
6	Compartiment de depozitare pentru mâner
7	Compartiment pentru cablu
8	Plita pentru păstrare caldă

Pregătirea aparatului pentru prima punere în funcțiune

Observații

- Primul proces de curățare se efectuează cu un amestec format din 5 cești de apă și 1 ceașcă de oțet.
- Înainte de fiecare proces de clătire apăsați tasta Pornit/Oprit și lăsați aparatul 5 minute să se răcească.
- Efectuați procesul de clătire de 2-ori cu 6 cești de apă fără să adăugați oțet.

→ Fig. 2 - 8

Observații generale

- Aveți în vedere indicatorul nivelului de apă de pe rezervorul de apă. Umpleți rezervorul de apă cel mult până la linia de marcaj cea mai superioară.
- Pentru a obține temperatura adecvată și aroma completă a cafelei nu infuzați mai puțin de 3 cești de cafea. O ceașcă corespunde la cca. 125 ml.
- Umpleți per cească cca. 7 g cafea măcinată cu un grad de măcinare mediu.
- Păstrați cafeaua măcinată numai în locuri răcoroase sau congelați-o.
- Închideți etanș pachetele de cafea desfăcute pentru a păstra aroma cafelei.
- Gradul de prăjire a boabelor de cafea influențează gustul și aroma.
 - Prăjire puternică = aromă mai puternică
 - Prăjire ușoară = aciditate mai mare
- Din punct de vedere tehnic pe carcasa filtrului se poate forma apă de condens.

Infuzarea cafelei

Urmați instrucțiunile grafice de utilizare.

→ Fig. 9 - 15

Deconectarea automată

Aparatul este dotat cu o deconectare automată care oprește aparatul după cca. 40 minute automat.

Tasta Pornit/Oprit luminează roșu, până când cafetiera este deconectată automat.

Decalcifierea aparatului

Decalcificați cu regularitate aparatul.

Observații

- Decalcificați aparatul urgent, dacă:
 - se prelungeste timpul de infuzare
 - se produc aburi în exces
 - aparatul devine mai zgomotos
- Decalcifierea periodică:
 - prelungeste durata de viață a aparatului
 - asigură o funcționare ireproșabilă
 - previne formarea aburilor în exces
 - scurtează timpul de infuzare
 - economisește energie
- Dacă decalcificați aparatul cu agenți de decalcifiere din comerț respectați indicațiile de utilizare și de siguranță ale producătorului. Nu utilizați agenți de decalcifiere cu acid fosforic.
- Dacă aparatul infuzează mai încet sau se decuplează înainte de finalizarea infuzării decalcificați aparatul.

→ Fig. 16 - 22

Vedere de ansamblu curățare

- ▶ Nu utilizați agenți de curățare cu conținut de alcool sau alcool etilic.
- ▶ Nu utilizați obiecte tăioase, ascuțite sau metalice.
- ▶ Nu utilizați lavete abrazive sau detergenți.

→ Fig. 23

Observații

- După fiecare utilizare curățați și clătiți temeinic toate piesele.
- Dacă opritorul de picurare nu este etanș:
 - Scoateți suportul de filtru și curățați opritorul de picurare sub jet de apă.
 - Nu împingeți niciodată opritorul de picurare cu degetul spre suportul de filtru.

Predarea aparatului vechi

- ▶ Eliminați în mod ecologic aparatul.

Informații despre modalitățile curente de eliminare ecologică a aparatelor pot fi obținute de la distribuitorii comerciali de specialitate, dar și de la primăria sau administrația locală.



Acest aparat este marcat corespunzător directivei europene 2012/19/UE în privința aparatelor electrice și electronice vechi (waste electrical and electronic equipment – WEEE). Directiva prescrie cadrul pentru o preluare înapoi, valabilă în întreaga UE, și valorificarea aparatelor vechi.

Serviciul clienți

Pentru informații detaliate despre perioadă și condițiile de garanție din țara dumneavoastră, adresați-vă serviciului de asistență pentru clienți, distribuitorului local sau accesați site-ul nostru web.

Datele de contact ale serviciului pentru clienți le găsiți în lista atașată a unităților de service pentru clienți sau pe pagina noastră de internet.



Безопасность

- Внимательно прочитайте данное руководство.
- Сохраните инструкцию и информацию о приборе для дальнейшего использования или для передачи следующему владельцу.

Используйте прибор только:

- в бытовых условиях и в закрытых помещениях домашних хозяйств при комнатной температуре.
- для переработки количества продуктов и времени обработки, характерных для домашнего хозяйства;
- на высоте не более 2000 м над уровнем моря.
- для заваривания фильтрованного кофе;

Данный прибор может использоваться детьми в возрасте от 8 лет и старше, а также лицами с ограниченными физическими, сенсорными или умственными способностями или с недостатком опыта и/или знаний, если они находятся под присмотром или после получения указаний по безопасному использованию прибора и после того, как они осознали опасности, связанные с неправильным использованием.

Детям запрещено играть с прибором.

Очистку и обслуживание прибора запрещается выполнять детям; это разрешается только детям старше 8 лет под надзором взрослых.

Не допускайте детей младше 8 лет к прибору и его сетевому проводу.

- ▶ Не подпускайте детей к упаковочному материалу.
- ▶ Не позволяйте детям играть с упаковочным материалом.
- ▶ Не подпускайте детей к мелким деталям.
- ▶ Не позволяйте детям играть с мелкими деталями.
- ▶ При подключении прибора и его эксплуатации соблюдайте данные, приведенные на фирменной табличке.
- ▶ Прибор можно подключать только к электросети переменного тока через установленную согласно предписаниям розетку с заземлением.
- ▶ Система заземления в домашней электропроводке должна быть установлена согласно предписаниям.
- ▶ Категорически запрещается эксплуатировать поврежденный прибор.

- ▶ В случае повреждения прибора или сетевого кабеля немедленно выньте вилку сетевого кабеля из розетки или отключите предохранитель в блоке предохранителей.
- ▶ Ремонтировать прибор разрешается только квалифицированным специалистам.
- ▶ Во избежание опасностей замена поврежденного сетевого кабеля данного прибора может быть выполнена только производителем или авторизованной им сервисной службой либо лицом, имеющим аналогичную квалификацию.
- ▶ Категорически запрещается погружать прибор в воду или помещать его в посудомоечную машину.
- ▶ Запрещается попадание жидкостей на штекерное соединение прибора.
- ▶ Обеспечьте достаточную вентиляцию прибора.
- ▶ Категорически запрещена эксплуатация прибора в шкафу.
- ▶ Никогда не ставьте прибор на горячие поверхности или рядом с ними.
- ▶ Накрывать нагревательную пластину категорически запрещено.
- ▶ Не прикасайтесь к горячим частям прибора.
- ▶ Используя прибор, перед контактом с горячими частями дайте им остыть.
- ▶ Кофейник берите только за ручку.
- ▶ Чтобы предотвратить травмы, используйте прибор только по назначению.
- ▶ Соблюдайте указания по очистке.
- ▶ Поверхности, контактирующие с продуктами питания, следует очищать перед каждым использованием.

Во избежание материального ущерба

- ▶ Используйте прибор только с чистой негазированной холодной водой. Ни в коем случае не заливайте в прибор молоко, готовые напитки или продукты быстрого приготовления.
- ▶ Категорически запрещается включать пустой прибор или переполнять его. Следите за указателем уровня воды.

- ▶ После каждого применения дайте прибору остыть в течение минимум 5 минут.
- ▶ Устанавливайте кофейник в прибор только с закрытой крышкой.
- ▶ Не снимайте кофейник в процессе заваривания.
- ▶ Используйте только кофейник из комплекта поставки.

Обзор

→ Рис. 1

1	Стекланный кофейник с крышкой
2	Устройство «Капля-стоп»
3	Резервуар для воды с указателем уровня воды
4	Крышка контейнера для воды, съемная
5	Корпус фильтра с держателем фильтра, выдвижной и съемный
6	Отсек для хранения ручки
7	Отсек для хранения кабеля
8	Нагревательная пластина
9	Кнопка включения/выключения, с подсветкой

Подготовка прибора к началу эксплуатации

Примечания

- Выполните первый процесс очистки, залив 5 чашек воды и 1 чашку уксуса.
- Перед каждой промывкой выключите прибор кнопкой включения/выключения и дайте прибору остыть в течение 5 минут.
- Выполните промывку 2 раза, залив 6 чашек воды без добавления уксуса.

→ Рис. 2 - 8

Общие указания

- Следите за указателем уровня воды в резервуаре для воды. Наполняйте резервуар для воды максимум до верхней линии отметки.
- Чтобы получить достаточную температуру и полный аромат кофе, заваривайте не меньше 3 чашек кофе. Объем чашки соответствует прилб. 125 мл.
- Засыпьте на каждую чашку прилб. 7 г кофе средней степени помола.
- Храните молотый кофе в прохладном месте или в замороженном виде.
- Плотно закрывайте открытые упаковки с кофе, чтобы сохранить аромат.
- Обжарка зерен кофе влияет на вкус и аромат.
 - Темная обжарка = больше пряности

- Светлая обжарка = больше кислоты
- Возможна конденсация воды на корпусе фильтра, что обусловлено конструкцией прибора.

Заваривание кофе

Следуйте инструкции в картинках.

→ Рис. 9 - 15

Автоматическое отключение

Прибор оснащен функцией автоматического отключения, которая спустя прилб. 40 минут автоматически выключает прибор.

Пока кофемашина не будет автоматически выключена, горит красная подсветка кнопки включения/выключения.

Удаление накипи из прибора

Регулярно очищайте прибор от накипи.

Примечания

- Срочно удалите накипь из прибора, если:
 - увеличилось время заваривания;
 - образуется чрезмерное количество пара;
 - прибор начинает работать громче.
- Регулярное удаление накипи:
 - продлевает срок службы прибора;
 - гарантирует безупречное функционирование;
 - предотвращает чрезмерное образование пара;
 - сокращает время заваривания;
 - экономит электроэнергию.
- При очистке прибора от накипи с помощью стандартного средства для удаления накипи соблюдайте указания изготовителя по безопасному применению. Не используйте средства для удаления накипи, содержащие фосфорную кислоту.
- Если прибор заваривает кофе медленнее или отключается до окончания заваривания, очистите прибор от накипи.

→ Рис. 16 - 22

Обзор очистки

- ▶ Не используйте моющие средства, содержащие алкоголь или спирт.
- ▶ Не используйте металлические и остроконечные предметы, а также предметы с острыми кромками.
- ▶ Не применяйте грубую ткань или абразивные чистящие средства.

→ Рис. 23

Примечания

- После каждого применения тщательно очистите и промойте все детали.
- Если устройство «Капля-стоп» негерметично
 - Снимите держатель фильтра и очистите устройство «Капля-стоп» под проточной водой.
 - Несколько раз прижмите устройство «Капля-стоп» в направлении держателя фильтра.

Утилизация старого бытового прибора

- ▶ Утилизируйте прибор в соответствии с экологическими нормами.

Сведения о возможных способах утилизации можно получить в специализированном торговом предприятии, а также в районных или городских органах управления.



Данный прибор имеет отметку о соответствии европейским нормам 2012/19/EU утилизации электрических и электронных приборов (waste electrical and electronic equipment - WEEE).

Данные нормы определяют действующие на территории Евросоюза правила возврата и утилизации старых приборов.

Сервисная служба

Подробную информацию о гарантийном сроке и условиях гарантии в вашей стране вы можете запросить в нашей сервисной службе, у вашего продавца или найти на нашем сайте.

Адрес и телефон сервисной службы можно найти в прилагаемом перечне сервисных служб или на нашем веб-сайте.

Для доступа к контактам служб клиентского сервиса, вы также можете использовать данный QR код.

<https://www.bosch-home.ru>



الأمَان

- اقرأ هذا الدليل بعناية.
- احتفظ بالدليل وبمعلومات المنتج لغرض الاستخدام اللاحق أو لتسليمها إلى المالك التالي.
- لا تستخدم الجهاز إلا:
- في المنزل الخاص وفي الأماكن المغلقة من المحيط المنزليّ في درجة حرارة الغرفة.
- لمعالجة الكميات ولفترات التشغيل المعتادة في الأغراض المنزلية.
- حتى ارتفاع يبلغ 2000 م فوق سطح البحر.
- لتخمير قهوة المصفاة الورقية.
- يمكن للأطفال بدءًا من عُمر 8 سنوات فما فوق، وكذلك للأشخاص الذين يعانون نقصًا في القدرات الجسمانية أو الحسية أو العقلية، أو يعانون نقصًا في الإدراك أو المعرفة أو كليهما، استخدام هذا الجهاز، إذا تم ذلك تحت إشرافٍ وبعد اطلاعهم على كيفية التشغيل الآمن للجهاز، وإدراك المخاطر الناتجة.
- لا يجوز للأطفال العبث بالجهاز.
- لا يجوز للأطفال تنظيف الجهاز أو إجراء أعمال الصيانة المنوطة بالمستخدم ما لم يكونوا في سن 8 سنوات أو أكثر، على أن تتم مراقبتهم أثناء ذلك.
- يجب إبعاد الأطفال دون سن 8 سنوات عن الجهاز وكابل التوصيل.
- ◀ أبعد مواد التغليف عن تناول الأطفال.
- ◀ لا تدع الأطفال يلعبون بمواد التغليف للجهاز.
- ◀ أبعد الأجزاء الصغيرة عن تناول الأطفال.
- ◀ لا تدع الأطفال يلعبون بالأجزاء الصغيرة.
- ◀ لا توصّل الجهاز وتشغّل إلا وفقًا للقيم الموضّحة على لوحة الصنع.
- ◀ لا توصّل الجهاز إلا بمقبس مرّكب بطريقة سليمة ومزود بوصلة تأريض على أن تكون شبكة الكهرباء ذات تيار متردد.
- ◀ يجب أن يكون نظام أسلاك الحماية الأرضية الخاص بتركيبات المنزل الكهربائيّة مركّبًا وفقًا للوائح المعنية.
- ◀ لا تشغّل أبدًا جهازًا متضررًا.
- ◀ إذا كان الجهاز متضررًا أو كابل التوصيل بالشبكة تالفًا، فاسحب على الفور القابس الكهربائيّ لكابل التيار أو افصل المصهر الموجود في صندوق المصاهر.
- ◀ وحدهم أفراد الطاقم الفنيّ المدربون من أجل ذلك يُسمح لهم بإجراء إصلاحات على الجهاز.

- ◀ إذا كان كابل الكهرباء لهذا الجهاز متضرراً، يجب تغييره من قبل الجهة الصانعة أو مركز خدمة العملاء التابع لها أو من قبل فني مؤهل بشكل مماثل، وذلك لتجنب المخاطر.
- ◀ لا تغمر الجهاز أو كابل الكهرباء في الماء أو في غسالة الأواني.
- ◀ يحظر تدفق أي سوائل إلى وصلة القبس الخاصة بالجهاز.
- ◀ قم بتهوية الجهاز بما يكفي.
- ◀ لا تشغل الجهاز داخل أي خزانة.
- ◀ لا تضع الجهاز أبداً على سطح ساخن أو بالقرب منه.
- ◀ لا تغطِ أبداً لوح الحفاظ على السخونة.
- ◀ لا تلمس أبداً الأجزاء الساخنة من الجهاز.
- ◀ اترك الأجزاء الساخنة من الجهاز لتبرد بعد الاستخدام قبل لمسها.
- ◀ لا تمسك الإبريق إلا من المقبض.
- ◀ لا تستخدم الجهاز إلا وفقاً للتعليمات لتجنب حدوث إصابات.
- ◀ احرص على مراعاة إرشادات التنظيف.
- ◀ نظّف الأسطح التي تلامس المواد الغذائية قبل كل استخدام.

8 لوح الحفاظ على السخونة

9 زر التشغيل/الإيقاف، مُصفاة

تحضير الجهاز للاستخدام لأول مرة

ملاحظات

- نقدّ عملية التنظيف الأولى باستخدام خليطٍ من 5 فناجين من الماء و1 فنجان من الخل.
- أطفئ الجهاز بواسطة زر التشغيل/الإيقاف قبل كل عملية شطف، واتركه يبرد لمدة 5 دقائق.
- نقدّ عملية الشطف مرتين باستخدام 6 فناجين من الماء دون إضافة خل.

← الشكل 2- 8

إرشادات عامة

- انتبه إلى مراعاة مبيّن مستوى الماء في خزان الماء. املاً خزان الماء حتى خط التمييز الأعلى بحدٍ أقصى.
- لا تُخمر أقل من 3 فناجين من القهوة كي تحصل على درجة حرارة كافية للقهوة وعلى النكهة الكاملة. الفنجان الواحد يعادل حوالي 125 مللي.
- عبئ لكل فنجان حوالي 7 جرامات من القهوة المطحونة عند درجة طحن متوسطة.

تجنب الأضرار المادية

- ◀ لا تستخدم الجهاز إلا مع ماءٍ عذبٍ باردٍ وخالٍ من حمض الكربونيك. لا تُعبئ حليماً أو مشروباتٍ مُصنّعة أو منتجاتٍ جاهزة.
- ◀ لا تشغل الجهاز فارغاً أو مُعبئاً فوق طاقته الاستيعابية أبداً. انتبه إلى مراعاة مبيّن مستوى الماء.
- ◀ اترك الجهاز يبرد بعد كل استخدام لمدة 5 دقائق على الأقل.
- ◀ لا تضع الإبريق في الجهاز إلا بغطاءٍ مُغلقٍ.
- ◀ لا تفك الإبريق في أثناء عملية التخمير.
- ◀ لا تستخدم إلا الإبريق المُورّد.

عرض عام

← الشكل 1

1 إبريق زجاجي مع غطاء

2 تجهيزة منع التنقيط

3 خزان ماء ذو مبيّن مستوى الماء

4 غطاء خزان الماء، قابل للفك

5 علبة الفلتر مع حامل الفلتر، قابلة للتحريك والفك

6 درج تخزين للمقبض

7 درج تخزين الكابل

نظرة عامة على التنظيف

- ◀ لا تستخدم مواد تنظيف محتوية على الكحول أو الإيثانول.
 - ◀ لا تستخدم أي أغراض معدنية حادة أو مدببة.
 - ◀ لا تستخدم أية فوط أو مواد تنظيف خادشة.
- ← الشكل 23

ملاحظات

- نظف كل الأجزاء جيدًا واشطفها بعد كل استخدام.
- إذا كانت تجهيزة منع التنقيط غير محكمة الغلق:
 - فك حامل الفلتر ونظف تجهيزة منع التنقيط تحت ماء جارٍ.
 - اضغط على تجهيزة منع التنقيط عدة مرات بالإصبع في اتجاه حامل الفلتر.

التخلص من الجهاز القديم

- ◀ تخلص من الجهاز بطريقة لا تضر بالبيئة. يمكنك الحصول على المعلومات الخاصة بأحدث سبل التخلص من المخلفات لدى تاجر المتخصص أو لدى إدارة البلدية أو المدينة التي تتبع لها.

هذا الجهاز مطابق للمواصفة الأوربية 2012/19/المجموعة الاقتصادية الأوربية الخاصة بالأجهزة الكهربائية والإلكترونية القديمة (waste electrical and electronic equipment - WEEE).

وهذه المواصفة تحدد الإطار العام لقواعد تسري في جميع دول الاتحاد الأوربي بخصوص استعادة الأجهزة القديمة وإعادة استغلالها.



خدمة العملاء

سوف تحصل على معلومات مفصلة حول فترة الضمان وشروطه في بلدك لدى خدمة العملاء الخاصة بنا أو لدى التاجر الذي تتعامل معه أو على موقعنا الإلكتروني. تجد بيانات الاتصال بخدمة العملاء في فهرس خدمة العملاء المرفق أو على موقعنا الإلكتروني.

- احفظ القهوة المطحونة باردة أو جمّدها.
- أغلق عبوات القهوة المفتوحة بإحكام حتى تظل النكهة كما هي.
- يؤثر تحميص حبوب القهوة على المذاق والنكهة.
 - تحميص غامق = مزيد من التوابل
 - تحميص فاتح = المزيد من الحمضية
- يمكن أن يتكوّن ماء متكتّف على علبة الفلتر وهذا أمر طبيعي من الناحية التقنية.

تخمير القهوة

اتبع الدليل المصوّر.

← الشكل 9 - 15

الإيقاف الأوتوماتيكي

جهازك مُجهّز بإيقاف أوتوماتيكي، يُطفئ الجهاز تلقائيًا بعد حوالي 40 دقيقة. يُضيء زر التشغيل/الإيقاف باللون الأحمر، إلى أن تُطفئ ماكينة القهوة تلقائيًا.

إزالة الترسبات الجيرية عن

الجهاز

أزل الترسبات الجيرية عن الجهاز بانتظام.

ملاحظات

- أزل الترسبات الجيرية عن الجهاز فورًا، عندما:
 - تطول مدة التخمير
 - ينشأ بخار مفرط
 - يُصدر الجهاز صوتًا أعلى
- إزالة الترسبات الجيرية بصفة دورية:
 - تُطيل العمر الافتراضي للجهاز
 - تضمن أداءً وظيفيًا سليمًا
 - تحول دون التكوّن المفرط للبخار
 - تختزل فترة التخمير
 - تُوفّر الطاقة

- عندما تزيل الترسبات الجيرية عن الجهاز باستخدام مادة إزالة ترسبات متوفرة في الأسواق، انتبه إلى مراعاة إرشادات الاستخدام والسلامة للجهة الصانعة. لا تستخدم مواد إزالة ترسبات محتوية على حمض الفوسفوريك.
- إذا كانت الجهاز يُخمر ببطء أو يتوقّف عن العمل قبل انتهاء التخمير، فأزل الترسبات الجيرية عن الجهاز.

← الشكل 16 - 22



Thank you for buying a Bosch Home Appliance!

Register your new device on MyBosch now and profit directly from:

- **Expert tips & tricks for your appliance**
- **Warranty extension options**
- **Discounts for accessories & spare-parts**
- **Digital manual and all appliance data at hand**
- **Easy access to Bosch Home Appliances Service**

Free and easy registration – also on mobile phones:

www.bosch-home.com/welcome

BOSCH
HOME APPLIANCES
SERVICE

Looking for help? You'll find it here.

Expert advice for your Bosch home appliances, help with problems or a repair from Bosch experts.

Find out everything about the many ways Bosch can support you:

www.bosch-home.com/service

Contact data of all countries are listed in the attached service directory.

BSH Hausgeräte GmbH

Carl-Wery-Straße 34
81739 München, GERMANY
www.bosch-home.com

A Bosch Company



8001259763 (020809)

de, en, fr, it, nl, da, no, sv, fi, es, pt, el, tr, pl, hu, ro, ru, ar

Valid within Great Britain:
Imported to Great Britain by
BSH Home Appliances Ltd.
Grand Union House
Old Wolverton Road
Wolverton, Milton Keynes
MK12 5PT
United Kingdom