

Datenblatt | Artikelnummer: 773-106

Verbindungs-dosenklemme; für ein- und mehrdräftige Leiter; max. 2,5 mm²; 6 Leiter; Gehäusefarbe transparent; Deckelfarbe violett; Umgebungstemperatur max. 60°C; 2,50 mm²; mehrfarbig

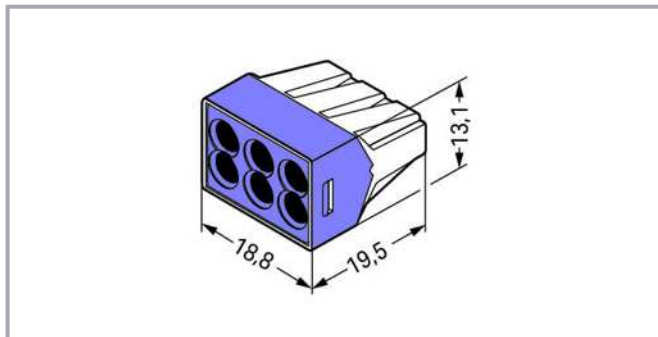

www.wago.com/773-106



Artikelbeschreibung

Hinweis:

Anschluss von Aluminiumleitern

WAGO Federklemmverbindungen sind auch für eindräftige Aluminiumleiter bis 4 mm² geeignet, wenn für den Anschluss die Alu-Plus-Kontaktpaste verwendet wird.

Vorteile der Alu-Plus-Kontaktpaste:

- Zerstört die Oxidschicht automatisch beim Klemmvorgang
- Verhindert Neuoxidation an der Kontaktstelle
- Vermeidet elektrolytische Korrosion zwischen Aluminium- und Kupferleitern (in einer Klemme)
- Bietet Langzeit-Korrosionsschutz

Bei Federklemmverbindungen mit PUSH WIRE®-Anschlusstechnik wird die **vorherige Reinigung des Aluminiumleiters empfohlen** und unmittelbar danach ist der Aluminiumleiter an die mit der Alu-Plus-Kontaktpaste gefüllten Klemmstelle anzuschließen.

Selbstverständlich kann Alu-Plus vor dem Anklemmen auch **zusätzlich** ganzflächig auf den Aluminiumleiter aufgetragen werden.

Außerdem ist zu beachten, dass die Nennströme an die geringere Leitfähigkeit der Aluminiumleiter angepasst werden:

2,5 mm² = 16 A

Änderungen vorbehalten. Bitte beachten Sie auch die weitere Produktdokumentation!

WAGO Kontakttechnik GmbH & Co. KG
Hansastr. 27
32423 Minden
Telefon: +49571 887-0 | Fax: +49571 887-169
E-Mail: info.de@wago.com | Web: www.wago.com

Haben Sie Fragen zu unseren Produkten?
Wir stehen Ihnen telefonisch unter +49 (571) 887-44222 gern zur Verfügung.

4 mm² = 22 A**Sicherheitshinweis 1:**

in geerdeten Netzen

Sicherheitshinweis 2:Bei Belegung mit ausschließlich den Querschnitt auch 0,75 mm²/AWG 18 möglich.**Daten****Elektrische Daten****Bemessungsdaten gemäß IEC/EN**

Bemessungsdaten gemäß	IEC/EN 60664-1
Bemessungsspannung (II / 2)	400 V
Bemessungsstoßspannung (II / 2)	4 kV
Bemessungsstrom	24 A
Legende Bemessungsdaten	(II / 2) ≙ Überspannungskategorie II / Verschmutzungsgrad 2

Anschlussdaten

Gesamte Anzahl der Klemmstellen	6
Gesamte Anzahl der Potentiale	1

Anschluss 1

Anschlusstechnik	PUSH WIRE®
Betätigungsart	Push-in
Anschließbare Leiterwerkstoffe	Kupfer Aluminium
Eindrähtiger Leiter	0,75 ... 2,5 mm ² / 18 ... 12 AWG
Mehrdrähtiger Leiter	1,5 ... 2,5 mm ² / 16 ... 12 AWG
Abisolierlänge	12 mm / 0.47 inch
Verdrahtungsrichtung	Seitliche Verdrahtung

Geometrische Daten

Breite	18,8 mm / 0.74 inch
Höhe	13,1 mm / 0.516 inch
Tiefe	19,5 mm / 0.768 inch

Werkstoffdaten

Farbe	mehrfarbig
-------	------------

Änderungen vorbehalten. Bitte beachten Sie auch die weitere Produktdokumentation!

WAGO Kontakttechnik GmbH & Co. KG

Hansastr. 27

32423 Minden

Telefon: +49571 887-0 | Fax: +49571 887-169

E-Mail: info.de@wago.com | Web: www.wago.com

Haben Sie Fragen zu unseren Produkten?

Wir stehen Ihnen telefonisch unter +49 (571) 887-44222 gern zur Verfügung.

Deckelfarbe	violett
Brennbarkeitsklasse gemäß UL 94	V2
Brandlast	0,076 MJ
Gewicht	3,5 g

Umgebungsbedingungen





Umgebungstemperatur (Betrieb)	60 °C
-------------------------------	-------

Kaufmännische Daten

Produktgruppe	7 (Installationstechnik)
eCl@ss 10.0	27-14-11-04
eCl@ss 9.0	27-14-11-04
ETIM 7.0	EC000446
ETIM 6.0	EC000446
VPE (UVPE)	500 (50) Stück
Verpackungsart	Karton
Ursprungsland	CN
GTIN	4044918397681
Zolltarifnummer	85369010000

Zulassungen / Zertifikate

Länderspezifische Zulassungen



Logo	Zulassung	Norm	Zertifikatsname
	CCA UL International Demko A/S	EN 60998	CCA-DK No. 2520
	CSA DEKRA Certification B.V.	C22.2	15411 (LR46759)
	KEMA/KEUR DEKRA Certification B.V.	EN 60998	71-101747
	ÖVE Österreichischer Verband für Elektrotechnik	EN 60998	1193-031-09

Änderungen vorbehalten. Bitte beachten Sie auch die weitere Produktdokumentation!



WAGO Kontakttechnik GmbH & Co. KG
 Hansastr. 27
 32423 Minden
 Telefon: +49571 887-0 | Fax: +49571 887-169
 E-Mail: info.de@wago.com | Web: www.wago.com

Haben Sie Fragen zu unseren Produkten?
 Wir stehen Ihnen telefonisch unter +49 (571) 887-44222 gern zur Verfügung.

Schiff Zulassungen

Logo	Zulassung	Norm	Zertifikatsname
	ABS American Bureau of Shipping	-	18- HG1755093- PDA
	BV Bureau Veritas S.A.	EN 60998	11914/D0 BV
	DNV GL Det Norske Veritas, Germanischer Lloyd	EN 60998	TAE000015T
	LR Lloyds Register	EN 60998	04/20013 (E8)

UL-Zulassungen

Logo	Zulassung	Norm	Zertifikatsname
	UL UL International Germany GmbH	UL 486C	E69654
	UL UL International Germany GmbH	EN 60998	D-03479-A1

Optionales Zubehör

Allgemeines Zubehör

Alu-Plus-Kontaktpaste

**Art-Nr.: 249-130**

Füllspritze; Inhalt: 20 ml Alu-Plus-Kontaktpaste

www.wago.com/249-130

Montageadapter

Montagematerial

**Art-Nr.: 773-332**Befestigungsadapter; Serie 773 - 2,5 mm² / 4 mm² / 6 mm²; zur Montage auf TS 35/Schraubmontage; orange www.wago.com/773-332

Änderungen vorbehalten. Bitte beachten Sie auch die weitere Produktdokumentation!

WAGO Kontakttechnik GmbH & Co. KG

Hansastr. 27

32423 Minden

Telefon: +49571 887-0 | Fax: +49571 887-169

E-Mail: info.de@wago.com | Web: www.wago.com

Haben Sie Fragen zu unseren Produkten?

Wir stehen Ihnen telefonisch unter +49 (571) 887-44222 gern zur Verfügung.



Downloads

Dokumentation

Weitere Informationen

Technische Erläuterungen	Apr 3, 2019	pdf 2,2 MB	Download
--------------------------	-------------	---------------	----------

CAD/CAE-Daten

CAE Daten

WSCAD Universe 773-106	URL	Download
------------------------	-----	----------

Environmental Product Compliance

Compliance Search

Environmental Product Compliance 773-106	URL	Download
--	-----	----------

Verbindungs-dosenklemme; für ein- und mehrdrähtige Leiter; max. 2,5 mm²; 6 Leiter;
Gehäusefarbe transparent; Deckelfarbe violett; Umgebungstemperatur max. 60°C;
2,50 mm²; mehrfarbig

Handhabungshinweise

Änderungen vorbehalten. Bitte beachten Sie auch die weitere Produktdokumentation!

WAGO Kontakttechnik GmbH & Co. KG
Hansastr. 27
32423 Minden
Telefon: +49571 887-0 | Fax: +49571 887-169
E-Mail: info.de@wago.com | Web: www.wago.com

Haben Sie Fragen zu unseren Produkten?
Wir stehen Ihnen telefonisch unter +49 (571) 887-44222 gern zur
Verfügung.