



GAS 25 L SFC Professional

Robert Bosch Power Tools GmbH
70538 Stuttgart
GERMANY

www.bosch-pt.com

1 609 92A 6U5 (2022.08) PS / 191



1 609 92A 6U5

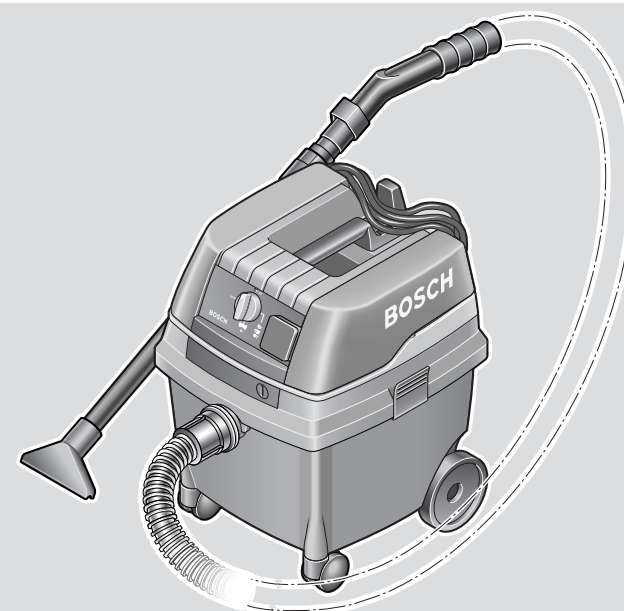

de Originalbetriebsanleitung
en Original instructions
fr Notice originale
es Manual original
pt Manual original
it Istruzioni originali
nl Oorspronkelijke gebruiksaanwijzing
da Original brugsanvisning
sv Bruksanvisning i original
no Original driftsinstruks
fi Alkuperäiset ohjeet
el Πρωτότυπο οδηγιών χρήσης
tr Orijinal işletme talimatı
pl Instrukcja oryginalna
cs Původní návod k používání
sk Pôvodný návod na použitie
hu Eredeti használati utasítás

ru Оригинальное руководство по эксплуатации
uk Оригінальна інструкція з експлуатації
kk Пайдалану нұсқаулығының түпнұсқасы
ro Instrucțiuni originale
bg Оригинална инструкция
mk Оригиналno упатство за работа
sr Originalno uputstvo za rad
sl Izvirna navodila
hr Originalne upute za rad
et Algupärane kasutusjuhend
lv Instrukcijas oriģinālvalodā

lt Originali instrukcija
ko 사용 설명서 원본
ar دليل التشغيل الأصلي
fa دفترچه راهنمای اصلی



Deutsch	Seite	6
English	Page	12
Français	Page	17
Español	Página	23
Português	Página	29
Italiano	Pagina	34
Nederlands	Pagina	40
Dansk	Side	46
Svensk	Sidan	51
Norsk	Side	56
Suomi	Sivu	61
Ελληνικά	Σελίδα	66
Türkçe	Sayfa	72
Polski	Strona	78
Čeština	Stránka	84
Slovenčina	Stránka	89
Magyar	Oldal	94
Русский	Страница	99
Українська	Сторінка	106
Қазақ	Бет	112
Română	Pagina	118
Български	Страница	124
Македонски	Страница	130
Srpski	Strana	136
Slovenščina	Stran	141
Hrvatski	Stranica	146
Eesti	Lehekülg	151
Latviešu	Lappuse	157
Lietuvių k.	Puslapis	162
한국어	페이지	167
عربي	الصفحة	173
فارسی	صفحه	179

CE / UK / CA I/i

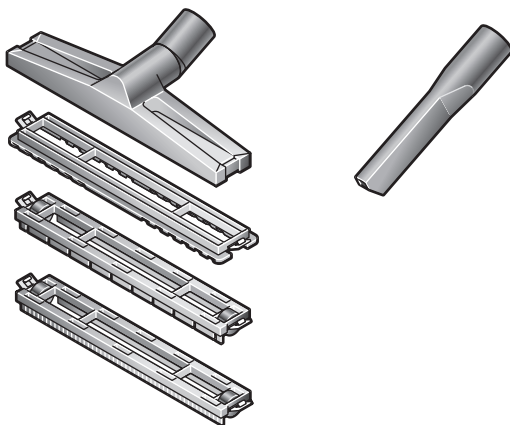
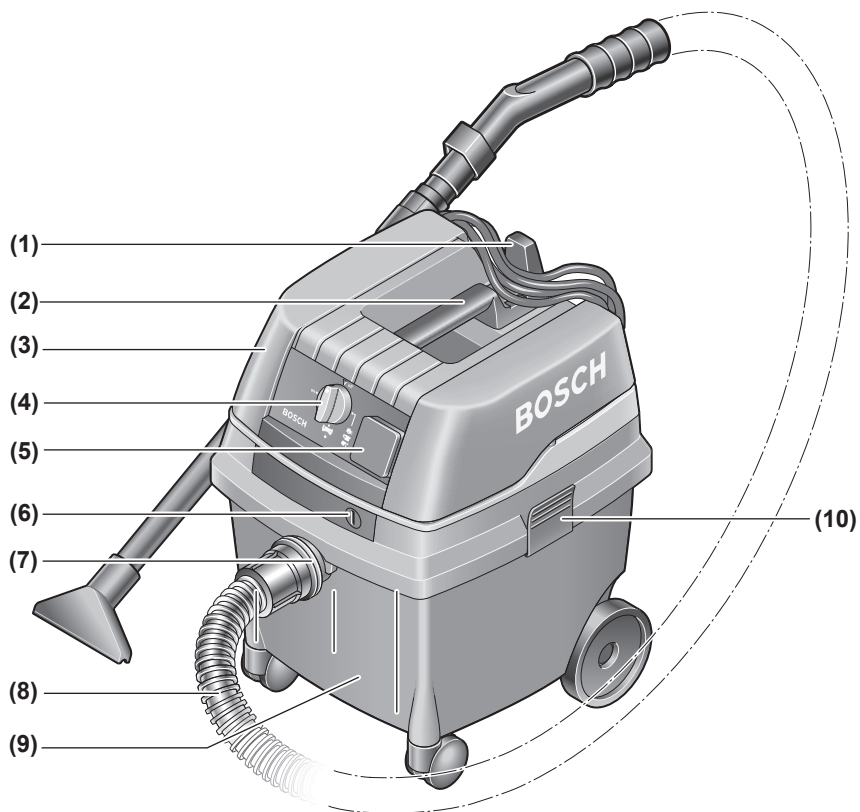

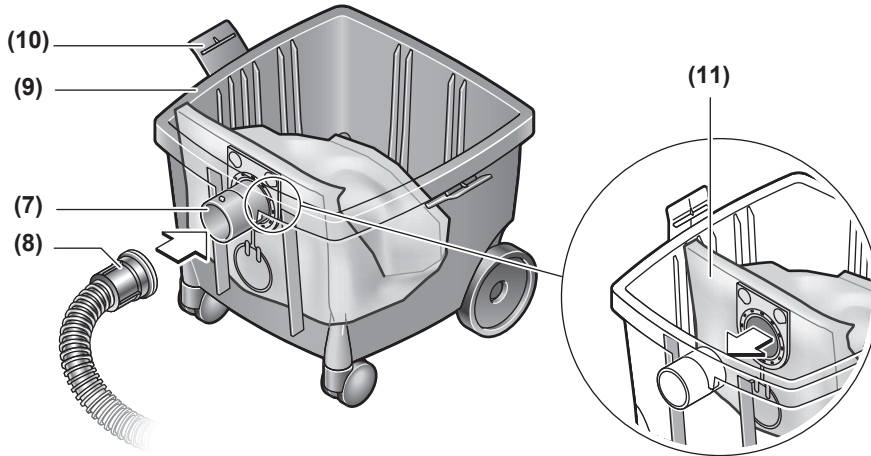
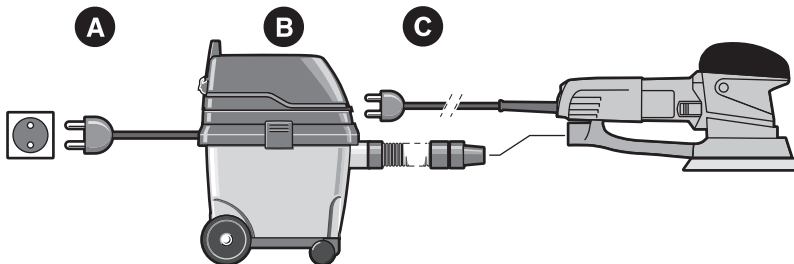
A**B**

	A [U]	B [P]	C [P(max.)]
EU	230 V	1 200 W	2 500 W
CH	230 V	1 200 W	1 100 W
DK	230 V	1 200 W	1 100 W
GB	110 V	1 200 W	230 W
GB	230 V	1 200 W	1 800 W
AUS	240 V	1 200 W	1 200 W
JP	100 V	1 100 W	400 W
KO	220 V	1 200 W	2 300 W

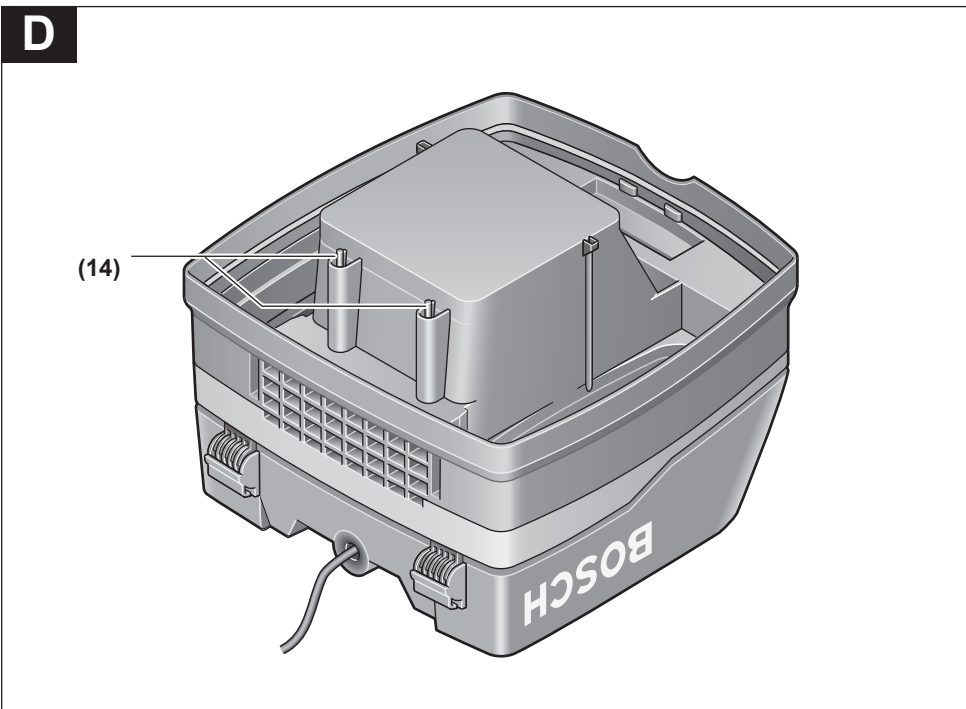
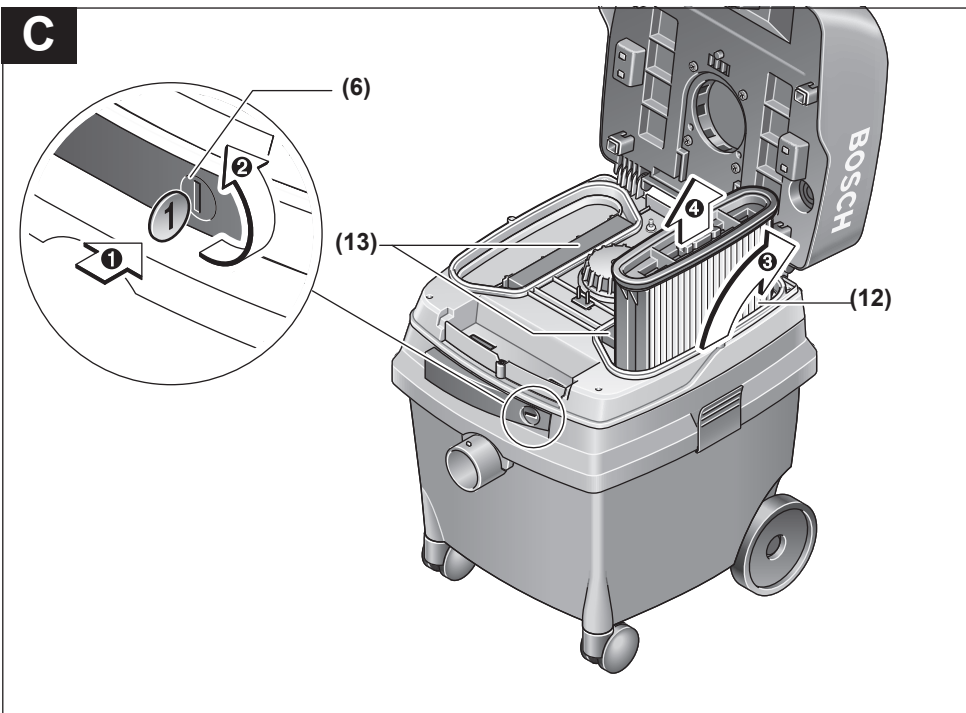

Deutsch

Sicherheitshinweise

Sicherheitshinweise für Sauger



Lesen Sie alle Sicherheitshinweise und Anweisungen. Versäumnisse bei der Einhaltung der Sicherheitshinweise und Anweisungen können elektrischen Schlag, Brand und/oder schwere Verletzungen verursachen.

Bewahren Sie alle Sicherheitshinweise und Anweisungen für die Zukunft auf.

- ▶ **Dieser Sauger ist nicht vorgesehen für die Benutzung durch Kinder und Personen mit eingeschränkten physischen, sensorischen oder geistigen Fähigkeiten oder mangelnder Erfahrung und Wissen.** Andernfalls besteht die Gefahr von Fehlbedienung und Verletzungen.
- ▶ **Beaufsichtigen Sie Kinder.** Damit wird sichergestellt, dass Kinder nicht mit dem Sauger spielen.

- ▶ **Saugen Sie nicht Buchenholz- oder Eichenholzstaub, Gesteinsstaub oder Asbest.** Diese Stoffe gelten als krebserregend.

⚠️ WARNUNG Benutzen Sie den Sauger nur, wenn Sie ausreichende Informationen für den Gebrauch des Saugers, die zu saugenden Stoffe und für deren sichere Beseitigung erhalten haben. Eine sorgfältige Einweisung verringert Fehlbedienung und Verletzungen.

⚠️ WARNUNG Der Sauger ist geeignet zum Saugen von trockenen Stoffen und durch geeignete Maßnahmen auch zum Saugen von Flüssigkeiten. Das Eindringen von Flüssigkeiten erhöht das Risiko eines elektrischen Schlages.

- ▶ **Saugen Sie mit dem Sauger keine brennbaren oder explosiven Flüssigkeiten, zum Beispiel Benzin, Öl, Alkohol, Lösemittel.** Saugen Sie keine heißen, brennenden oder explosiven Stäube. Betreiben Sie den Sauger nicht in explosionsgefährdeten Räumen. Die Stäube, Dämpfe oder Flüssigkeiten können sich entzünden oder explodieren.

⚠️ WARNUNG Benutzen Sie die Steckdose nur für die in der Betriebsanleitung festgelegten Zwecke.

⚠️ WARNUNG Schalten Sie den Sauger sofort aus, sobald Schaum oder Wasser austritt und entleeren Sie den Behälter. Der Sauger kann sonst beschädigt werden.

- ▶ **ACHTUNG! Der Sauger darf nur in Innenräumen benutzt und aufbewahrt werden.** Das Eindringen von Regen oder Nässe in das Saugeroberteil erhöht das Risiko eines elektrischen Schlages.
- ▶ **ACHTUNG! Reinigen Sie die Füllstandssensoren für Flüssigkeiten regelmäßig und prüfen Sie, ob sie beschädigt sind.** Die Funktion kann sonst beeinträchtigt sein.
- ▶ **Wenn der Betrieb des Saugers in feuchter Umgebung nicht vermeidbar ist, verwenden Sie einen Fehlerstromschutzschalter.** Der Einsatz eines Fehlerstromschutzschalters vermindert das Risiko eines elektrischen Schlages.
- ▶ **Überprüfen Sie vor jeder Benutzung Sauger, Kabel und Stecker.** Benutzen Sie den Sauger nicht, sofern Sie Schäden feststellen. Öffnen Sie den Sauger nicht selbst und lassen Sie ihn nur von qualifiziertem Fachpersonal und nur mit Original-Ersatzteilen reparieren. Beschädigte Sauger, Kabel und Stecker erhöhen das Risiko eines elektrischen Schlages.
- ▶ **Überfahren oder quetschen Sie das Kabel nicht. Ziehen Sie nicht am Kabel, um den Stecker aus der Steckdose zu ziehen oder den Sauger zu bewegen.** Beschädigte Kabel erhöhen das Risiko eines elektrischen Schlages.
- ▶ **Ziehen Sie den Stecker aus der Steckdose, bevor Sie den Sauger warten oder reinigen, Geräteeinstellungen vornehmen, Zubehörteile wechseln oder den Sauger weglegen.** Diese Vorsichtsmaßnahme verhindert den unbeabsichtigten Start des Saugers.
- ▶ **Sorgen Sie für gute Belüftung am Arbeitsplatz.**
- ▶ **Lassen Sie den Sauger nur von qualifiziertem Fachpersonal mit Original-Ersatzteilen reparieren.** Damit wird sichergestellt, dass die Sicherheit des Saugers erhalten bleibt.

⚠️ WARNUNG Der Sauger enthält gesundheitsgefährdenden Staub. Lassen Sie Leerungs- und Wartungsvorgänge, einschließlich der Beseitigung der Staubsammelbehälter, nur von Fachleuten durchführen. Eine entsprechende Schutzausrüstung ist erforderlich. Betreiben Sie den Sauger nicht ohne das vollständige und sorgfältig eingesetzte Filtersystem. Sie gefährden sonst Ihre Gesundheit.

- ▶ **Prüfen Sie vor der Inbetriebnahme den einwandfreien Zustand des Saugschlauchs.** Lassen Sie dabei den Saugschlauch am Sauger montiert, damit nicht unbeabsichtigt Staub austritt. Sie können sonst Staub einatmen.
- ▶ **Benutzen Sie den Sauger nicht als Sitzgelegenheit.** Sie können den Sauger beschädigen.

- ▶ **Verwenden Sie das Netzkabel und den Saugschlauch sorgfältig.** Sie können andere Personen damit gefährden.
- ▶ **Reinigen Sie den Sauger nicht mit direkt gerichtetem Wasserstrahl.** Das Eindringen von Wasser in das Saugeroberteil erhöht das Risiko eines elektrischen Schlages.
- ▶ **Schließen Sie den Sauger an ein ordnungsgemäß geerdetes Stromnetz an.** Steckdose und Verlängerungskabel müssen einen funktionsfähigen Schutzleiter besitzen.

Symbole

Die nachfolgenden Symbole können für den Gebrauch Ihres Saugers von Bedeutung sein. Prägen Sie sich bitte die Symbole und ihre Bedeutung ein. Die richtige Interpretation der Symbole hilft Ihnen, den Sauger besser und sicherer zu gebrauchen.

Symbole und ihre Bedeutung



WARNUNG! Lesen Sie alle Sicherheitshinweise und Anweisungen. Versäumnisse bei der Einhaltung der Sicherheitshinweise und Anweisungen können elektrischen Schlag, Brand und/oder schwere Verletzungen verursachen.



Sauger der Staubklasse L nach IEC/EN 60335-2-69 zum **Trockensaugen** von gesundheitsgefährdenden Stäuben mit einem Expositions-Grenzwert $> 1 \text{ mg/m}^3$



WARNUNG! Der Sauger enthält gesundheitsgefährdenden Staub. Lassen Sie Leerungs- und Wartungsvorgänge, einschließlich der Beseitigung der Staubsammelbehälter, nur von Fachleuten durchführen. Eine entsprechende Schutzausrüstung ist erforderlich. Betreiben Sie den Sauger nicht ohne das vollständige und sorgfältig eingesetzte Filtersystem. Sie gefährden sonst Ihre Gesundheit.



Klappen Sie das Saugeroberteil **(3)** auf und halten Sie es fest. Fassen Sie den Faltenfilter **(12)** an den Stegen und nehmen Sie diesen nach oben heraus.

Symbole am Betriebsarten-Wahlschalter

On Einschalten

Off Ausschalten



Elektromagnetische Filterreinigung (SFC)



Betrieb mit Fernschaltautomatik



Produkt- und Leistungsbeschreibung



Lesen Sie alle Sicherheitshinweise und Anweisungen. Versäumnisse bei der Einhaltung der Sicherheitshinweise und Anweisungen

können elektrischen Schlag, Brand und/oder schwere Verletzungen verursachen.

Bitte beachten Sie die Abbildungen im vorderen Teil der Betriebsanleitung.

Bestimmungsgemäßer Gebrauch

Der Sauger ist bestimmt zum Erfassen, Aufsaugen, Fördern und Abscheiden nicht brennbarer trockener Stäube, nicht brennbarer Flüssigkeiten und eines Wasser-Luft-Gemisches. Der Sauger ist staubtechnisch geprüft und entspricht der Staubklasse L. Er ist geeignet für die erhöhten Beanspruchungen bei gewerblicher Nutzung, z.B. in Handwerk, Industrie und Werkstätten.

Sauger der Staubklasse L nach IEC/EN 60335-2-69 dürfen nur für das Aufsaugen und Absaugen von gesundheitsgefährdenden Stäuben mit einem Expositions-Grenzwert $> 1 \text{ mg/m}^3$ eingesetzt werden.

Benutzen Sie den Sauger nur, wenn Sie alle Funktionen voll einschätzen und ohne Einschränkungen durchführen können oder entsprechende Anweisungen erhalten haben.

Die Steckdose darf während des Betriebs nur in trockener Umgebung verwendet werden.

Abgebildete Komponenten

Die Nummerierung der abgebildeten Komponenten bezieht sich auf die Darstellung des Saugers auf den Grafikseiten.

- (1) Kabelhalterung
- (2) Tragegriff
- (3) Saugeroberteil
- (4) Betriebsarten-Wahlschalter
- (5) Steckdose für Elektrowerkzeug
- (6) Riegel
- (7) Schlauchaufnahme
- (8) Saugschlauch
- (9) Behälter
- (10) Verschluss für Saugeroberteil
- (11) Staubbeutel
- (12) Faltenfilter
- (13) Motorschutzfilter
- (14) Füllstandssensoren

Technische Daten

Allzwecksauger	GAS 25 L SFC
Sachnummer	0 601 979 1..

Allzwecksauger	GAS 25 L SFC	
Nennspannung	V	220–240
Nennaufnahmeleistung	W	1200
Frequenz	Hz	50–60
Behältervolumen (Brutto)	l	25
Nettovolumen (Flüssigkeit)	l	16
Staubbeutelvolumen	l	9
max. Unterdruck ^{A)}		
– Sauger	hPa	235
– Turbine	hPa	270
max. Volumenstrom ^{A)}		
– Sauger	l/s	42
	m ³ /s	0,042
– Turbine	l/s	73
	m ³ /s	0,073
max. Saugleistung	W	1400
Fläche Faltenfilter	m ²	0,43
Staubklasse		L
Gewicht entsprechend EPTA-Procedure 01:2014	kg	11,8
Schutzklasse		⊕ / I
Schutzart Staubsauger		IP24
Schutzart Netzstecker Schweiz		IP55

A) gemessen mit einem Saugschlauch Ø 35 mm und 3 m Länge
Die Angaben gelten für eine Nennspannung [U] von 230 V. Bei abweichenden Spannungen und in länderspezifischen Ausführungen können diese Angaben variieren.

Geräuschinformation

Geräuschemissionswerte ermittelt entsprechend **EN 60335-2-69**.

Der A-bewertete Schalldruckpegel des Saugers ist typischerweise kleiner als 70 dB(A). Unsicherheit K=3 dB. Der Geräuschpegel beim Arbeiten kann die angegebenen Werte überschreiten. **Gehörschutz tragen!**

Montage

- **Ziehen Sie den Stecker aus der Steckdose, bevor Sie den Sauger warten oder reinigen, Geräteeinstellungen vornehmen, Zubehörteile wechseln oder den Sauger weglegen.** Diese Vorsichtsmaßnahme verhindert den unbeabsichtigten Start des Saugers.

Saugschlauch montieren (siehe Bild A)

- Setzen Sie den Saugschlauch **(8)** auf die Schlauchaufnahme **(7)** und drehen Sie ihn im Uhrzeigersinn bis zum Anschlag.
- Stecken Sie die Saugrohre fest ineinander.

Hinweis: Beim Saugen entsteht durch die Reibung des Staubs im Saugschlauch und -zubehör eine elektrostatische Aufladung, die der Benutzer in Form von statischer Entladung

spüren kann (abhängig von Umwelteinflüssen und körperlichem Empfinden).
Generell empfiehlt Bosch einen antistatischen Saugschlauch (Zubehör) beim Saugen von Feinstäuben und trockenen Materialien zu verwenden.

Staubbeutel wechseln/einsetzen (siehe Bild A)

- Öffnen Sie die Verschlüsse **(10)** und nehmen Sie das Saugeroberteil **(3)** ab.
- Ziehen Sie den vollen Staubbeutel **(11)** vom Anschlussflansch nach hinten ab. Verschließen Sie die Öffnung des Staubbeutels durch Umklappen des Deckels. Nehmen Sie den verschlossenen Staubbeutel aus dem Sauger.
- Stülpen Sie den neuen Staubbeutel **(11)** über den Anschlussflansch des Saugers. Stellen Sie sicher, dass der Staubbeutel **(11)** in seiner vollen Länge an der Innenwand des Behälters **(9)** anliegt. Setzen Sie das Saugeroberteil **(3)** auf.
- Schließen Sie die Verschlüsse **(10)**.

Für das Trockensaugen sollten Sie einen Staubbeutel **(11)** einsetzen. Bei der Verwendung eines Staubbeutels **(11)** bleibt der Faltenfilter **(12)** länger frei, die Saugleistung bleibt länger erhalten und die Entsorgung des Staubes wird erleichtert.

Betrieb

- **Ziehen Sie den Stecker aus der Steckdose, bevor Sie den Sauger warten oder reinigen, Geräteeinstellungen vornehmen, Zubehörteile wechseln oder den Sauger weglegen.** Diese Vorsichtsmaßnahme verhindert den unbeabsichtigten Start des Saugers.

Inbetriebnahme

- **Beachten Sie die Netzspannung!** Die Spannung der Stromquelle muss mit den Angaben auf dem Typenschild des Saugers übereinstimmen. Mit 230 V gekennzeichnete Sauger können auch an 220 V betrieben werden.
- **Informieren Sie sich über die gültigen Regelungen/Gesetze bezüglich des Umgangs mit gesundheitsgefährdenden Stäuben in Ihrem Land.**

Der Sauger darf für das Aufsaugen und Absaugen folgender Materialien eingesetzt werden:

- Stäube mit einem Expositions-Grenzwert > 1 mg/m³
- Der Sauger darf grundsätzlich nicht in explosionsgefährdeten Räumen eingesetzt werden.

Um eine optimale Saugleistung zu gewährleisten, müssen Sie den Saugschlauch **(8)** immer komplett vom Saugeroberteil **(3)** abwickeln.

Trockensaugen

Aufsaugen von abgelagerten Stäuben

- Um den Sauger **einzuschalten**, stellen Sie den Betriebsarten-Wahlschalter **(4)** auf das Symbol „On“.
- Um den Sauger **auszuschalten**, stellen Sie den Betriebsarten-Wahlschalter **(4)** auf das Symbol „Off“.

Absaugen der anfallenden Stäube von laufenden Elektrowerkzeugen (siehe Bild B)

- ▶ **Es muss eine ausreichende Luftwechselrate (L) in dem Raum vorhanden sein, wenn die Abluft in den Raum zurückgeht. Beachten Sie entsprechende nationale Vorschriften.**

In den Sauger ist eine Schutzkontakt-Steckdose integriert. Sie können dort ein externes Elektrowerkzeug anschließen. Beachten Sie die maximal zulässige Anschlussleistung des angeschlossenen Elektrowerkzeugs.

- Stellen Sie den Betriebsarten-Wahlschalter **(4)** auf das Symbol **Betrieb mit Fernschaltautomatik**.



Für die Elektrowerkzeuge stehen als Zubehör unterschiedliche Schlauchsysteme zum Anschluss zur Verfügung.

- Schalten Sie zur **Inbetriebnahme** des Saugers das an die Steckdose **(5)** angeschlossene Elektrowerkzeug ein. Der Sauger startet automatisch.
- Schalten Sie das Elektrowerkzeug aus, um den Sauger **auszuschalten**. Der Sauger schaltet ca. 6 Sekunden später automatisch ab.

Nasssaugen

- ▶ **Saugen Sie mit dem Sauger keine brennbaren oder explosiven Flüssigkeiten, zum Beispiel Benzin, Öl, Alkohol, Lösemittel. Saugen Sie keine heißen, brennenden oder explosiven Stäube. Betreiben Sie den Sauger nicht in explosionsgefährdeten Räumen.** Die Stäube, Dämpfe oder Flüssigkeiten können sich entzünden oder explodieren.
- ▶ **Der Sauger darf nicht als Wasserpumpe benutzt werden.** Der Sauger ist bestimmt für das Aufsaugen von Luft und Wassergemisch.

Arbeitsschritte vor dem Nasssaugen

- Entfernen Sie bei Bedarf den Staubbeutel **(11)** und entleeren Sie den Behälter **(9)**.

Hinweis: Verwenden Sie zur leichteren Entsorgung beim Saugen von Wasser-Feststoff-Gemischen einen Nassfilterbeutel (Zubehör), der die Flüssigkeit von den Feststoffen abscheidet.

Aufsaugen von Flüssigkeiten

- Um den Sauger **einzuschalten**, stellen Sie den Betriebsarten-Wahlschalter **(4)** auf das Symbol „On“.
- Der Sauger ist mit Füllstandssensoren **(14)** ausgestattet. Ist die maximale Füllhöhe erreicht, schaltet der Sauger ab.
Stellen Sie den Betriebsarten-Wahlschalter **(4)** auf „Off“.

Hinweis: Beim Aufsaugen von nicht leitenden Flüssigkeiten (z.B. Bohremulsion) wird der Sauger bei vollem Behälter nicht abgeschaltet. Der Füllstand muss ständig überprüft und der Behälter rechtzeitig entleert werden.

- Um den Sauger **auszuschalten**, stellen Sie den Betriebsarten-Wahlschalter **(4)** auf das Symbol „Off“.
- Entleeren Sie den Behälter **(9)**.

Zur Vermeidung von Schimmelbildung nach dem Nasssaugen:

- Nehmen Sie den Faltenfilter **(12)** heraus und lassen Sie diesen gut trocknen.
- Nehmen Sie das Saugeroberteil **(3)** ab und lassen Sie es gut trocknen.

Elektromagnetische Filterreinigung (SFC)

Das Gerät ist mit einer elektromagnetischen Filterreinigung ausgestattet, die den Faltenfilter **(12)** von anhaftendem Staub befreit.

Spätestens wenn die Saugleistung nicht mehr ausreicht, muss die Filterreinigung aktiviert werden.

Die Häufigkeit der Filterreinigung ist abhängig von Staubart und Staubmenge. Bei regelmäßiger Anwendung bleibt die maximale Förderleistung länger erhalten.

- Stellen Sie den Betriebsarten-Wahlschalter **(4)** auf das Symbol „Elektromagnetische Filterreinigung (SFC)“. Ein eventuell angeschlossenes Elektrowerkzeug muss ausgeschaltet sein.
Der Sauger rüttelt ca. 10 Sekunden und schaltet automatisch ab.
- Warten Sie vor der Wiederaufnahme des Saugbetriebes kurz, damit sich der Staub im Behälter setzen kann.

Wartung und Service

Wartung und Reinigung

- ▶ **Ziehen Sie den Stecker aus der Steckdose, bevor Sie den Sauger warten oder reinigen, Geräteeinstellungen vornehmen, Zubehörteile wechseln oder den Sauger weglegen.** Diese Vorsichtsmaßnahme verhindert den unbeabsichtigten Start des Saugers.
- ▶ **Halten Sie den Sauger und die Lüftungsschlitze sauber, um gut und sicher zu arbeiten.**
- ▶ **Tragen Sie bei der Wartung und Reinigung des Saugers eine Staubschutzmaske.**

Wenn ein Ersatz der Anschlussleitung erforderlich ist, dann ist dies von **Bosch** oder einer autorisierten Kundendienststelle für **Bosch**-Elektrowerkzeuge auszuführen, um Sicherheitsgefährdungen zu vermeiden.

Zur Wartung durch den Benutzer muss der Sauger demontiert, gereinigt und gewartet werden, soweit es durchführbar ist, ohne dabei eine Gefahr für das Wartungspersonal und andere Personen hervorzurufen. Vor der Demontage sollte der Sauger gereinigt werden, um eventuellen Gefahren vorzubeugen. Der Raum, in dem der Sauger demontiert wird, sollte gut gelüftet werden. Tragen Sie während der Wartung eine persönliche Schutzausrüstung. Nach der Wartung sollte eine Reinigung des Wartungsbereichs erfolgen.

Es ist mindestens einmal jährlich vom Hersteller oder einer unterwiesenen Person eine staubtechnische Überprüfung durchzuführen, z.B. auf Beschädigungen des Filters, Dichtigkeit des Saugers und Funktion der Kontrolleinrichtung. Bei Saugern der Klasse **L**, die sich in verschmutzter Umgebung befanden, sollte das Äußere sowie alle Maschinenteile

gereinigt oder mit Abdichtmitteln behandelt werden. Bei der Durchführung von Wartungs- und Reparaturarbeiten müssen alle verunreinigten Teile, die nicht zufriedenstellend gereinigt werden können, entsorgt werden. Solche Teile müssen in undurchlässigen Beuteln in Übereinstimmung mit den gültigen Bestimmungen für die Beseitigung solchen Abfalls entsorgt werden.

- Reinigen Sie das Gehäuse des Saugers von Zeit zu Zeit mit einem feuchten Tuch.

Behälter reinigen

- Wischen Sie den Behälter (9) von Zeit zu Zeit mit handelsüblichem, nicht scheuerndem Reinigungsmittel aus und lassen Sie diesen trocknen.

Filter reinigen

Regelmäßiges Entleeren des Staubbehälters und Reinigen der Filter gewährleistet optimale Saugleistung. Wird die Saugleistung danach nicht erreicht, ist der Sauger dem Kundendienst zuzuführen.

Faltenfilter herausnehmen/wechseln (siehe Bild C)

Tauschen Sie beschädigte Faltenfilter sofort aus.

- Drehen Sie mit einer Münze o. Ä. den Verschluss am Riegel (6) um eine 1/4-Drehung in Pfeilrichtung und drücken Sie den Riegel ein.
- Klappen Sie das Saugeroberteil (3) auf und halten Sie es fest.
Fassen Sie den Faltenfilter (12) an den Stegen und nehmen Sie diesen nach oben heraus.
- Bürsten Sie die Lamellen des Faltenfilters (12) mit einer weichen Bürste ab.
oder
Tauschen Sie einen beschädigten Faltenfilter (12) aus.
- Setzen Sie den neuen bzw. gereinigten Faltenfilter (12) ein und achten Sie dabei auf sicheren Sitz.

Behebung von Störungen

- **Tritt eine Störung (z. B. Filterbruch) auf, muss der Sauger sofort ausgeschaltet werden. Vor erneuter Inbetriebnahme muss die Störung beseitigt werden.**

Problem	Abhilfe
Saugturbine läuft nicht an.	<ul style="list-style-type: none"> – Netzkabel, Netzstecker, Sicherung, Steckdose und Füllstandssensoren (14) überprüfen. – Betriebsarten-Wahlschalter (4) auf das Symbol „On“ stellen bzw. das an die Steckdose (5) angeschlossene Elektrowerkzeug einschalten.
Saugturbine schaltet ab.	<ul style="list-style-type: none"> – Behälter (9) entleeren.
Saugturbine läuft nach Behälterleerung nicht wieder an.	<ul style="list-style-type: none"> – Sauger ausschalten und 5 Sekunden warten, nach 5 Sekunden wieder einschalten. – Füllstandssensoren (14) sowie den Zwischenraum der Füllstandssensoren (14) mit einer Bürste reinigen.
Saugkraft lässt nach.	<ul style="list-style-type: none"> – Verstopfungen aus Saugdüse, Saugrohr, Saugschlauch (8) oder Faltenfilter (12) entfernen. – Staubbeutel (11) wechseln. – Saugeroberteil (3) richtig aufsetzen und Verschlüsse (10) schließen. – Faltenfilter (12) wechseln.

- Klappen Sie das Saugeroberteil (3) wieder herunter.
Durch leichten Druck von oben schnappt der Riegel (6) wieder zurück.

Motorschutzfilter reinigen (siehe Bild C)

Der Motorschutzfilter ist weitgehend wartungsfrei.

- Nehmen Sie von Zeit zu Zeit den Motorschutzfilter (13) heraus und spülen Sie diesen unter klarem Wasser aus.
Lassen Sie den Motorschutzfilter vor dem Einsetzen gut trocknen.

Füllstandssensoren reinigen (siehe Bild D)

Säubern Sie gelegentlich die Füllstandssensoren (14).

- Öffnen Sie die Verschlüsse (10) und nehmen Sie das Saugeroberteil (3) ab.
- Reinigen Sie die Füllstandssensoren (14) mit einem weichen Tuch.
- Setzen Sie das Saugeroberteil (3) auf und schließen Sie die Verschlüsse (10).

Aufbewahrung und Transport

- Entnehmen Sie einen vollen Staubbeutel oder entleeren Sie aufgenommene Flüssigkeiten vor dem Transport des Saugers, um Rückenverletzungen zu vermeiden.
- Stellen Sie sicher, dass der Behälter (9) und der Faltenfilter (12) trocken sind.
- Wickeln Sie das Netzkabel um die Kabelhalterung (1).
- Stecken Sie die Saugrohre in die Halterungen.
- Wickeln Sie den Saugschlauch (8) um das Saugeroberteil.
- Tragen Sie den Sauger am Tragegriff (2).
- Stellen Sie den Sauger in einem trockenen Raum ab und sichern Sie ihn vor unbefugter Benutzung.

Problem	Abhilfe
Staubaustritt beim Saugen	<ul style="list-style-type: none"> – Korrekten Einbau des Faltenfilters (12) überprüfen. – Faltenfilter (12) wechseln.
Abschaltautomatik (Nasssaugen) spricht nicht an.	<ul style="list-style-type: none"> – Füllstandssensoren (14) sowie den Zwischenraum der Füllstandssensoren (14) mit einer Bürste reinigen. <p>Bei elektrisch nicht leitenden Flüssigkeiten oder bei Schaumbildung funktioniert die Abschaltautomatik nicht.</p> <ul style="list-style-type: none"> – Füllstand ständig kontrollieren.

Kundendienst und Anwendungsberatung

Der Kundendienst beantwortet Ihre Fragen zu Reparatur und Wartung Ihres Produkts sowie zu Ersatzteilen. Explosionszeichnungen und Informationen zu Ersatzteilen finden Sie auch unter: **www.bosch-pt.com**

Das Bosch-Anwendungsberatungs-Team hilft Ihnen gerne bei Fragen zu unseren Produkten und deren Zubehör.

Geben Sie bei allen Rückfragen und Ersatzteilbestellungen bitte unbedingt die 10-stellige Sachnummer laut Typenschild des Produkts an.

Deutschland

Robert Bosch Power Tools GmbH
Servicezentrum Elektrowerkzeuge
Zur Luhne 2
37589 Kalefeld – Willershausen
Kundendienst: Tel.: (0711) 400 40 460
E-Mail: Servicezentrum.Elektrowerkzeuge@de.bosch.com
Unter www.bosch-pt.de können Sie online Ersatzteile bestellen oder Reparaturen anmelden.
Anwendungsberatung:
Tel.: (0711) 400 40 460
Fax: (0711) 400 40 462
E-Mail: kundenberatung_ew@de.bosch.com

Weitere Serviceadressen finden Sie unter:

www.bosch-pt.com/serviceaddresses

Entsorgung

Sauger, Zubehör und Verpackungen sollen einer umweltgerechten Wiederverwertung zugeführt werden.



Werfen Sie den Sauger nicht in den Hausmüll!

Nur für EU-Länder:

Gemäß der Europäischen Richtlinie 2012/19/EU über Elektro- und Elektronik-Altgeräte und ihrer Umsetzung in nationales Recht müssen nicht mehr gebrauchsfähige Sauger getrennt gesammelt und einer umweltgerechten Wiederverwertung zugeführt werden.

Bei unsachgemäßer Entsorgung können Elektro- und Elektronikaltgeräte aufgrund des möglichen Vorhandenseins gefährlicher Stoffe schädliche Auswirkungen auf die Umwelt und die menschliche Gesundheit haben.

Nur für Deutschland:

Informationen zur Rücknahme von Elektro-Altgeräten für private Haushalte

Wie im Folgenden näher beschrieben, sind bestimmte Vertrieber zur unentgeltlichen Rücknahme von Altgeräten verpflichtet.

Vertrieber mit einer Verkaufsfläche für Elektro- und Elektronikgeräte von mindestens 400 m² sowie Vertrieber von Lebensmitteln mit einer Gesamtverkaufsfläche von mindestens 800 m², die mehrmals im Kalenderjahr oder dauerhaft Elektro- und Elektronikgeräte anbieten und auf dem Markt bereitstellen, sind verpflichtet,

1. bei der Abgabe eines neuen Elektro- oder Elektronikgeräts an einen Endnutzer ein Altgerät des Endnutzers der gleichen Geräteart, das im Wesentlichen die gleichen Funktionen wie das neue Gerät erfüllt, am Ort der Abgabe oder in unmittelbarer Nähe hierzu unentgeltlich zurückzunehmen; Ort der Abgabe ist auch der private Haushalt, sofern dort durch Auslieferung die Abgabe erfolgt: In diesem Fall ist die Abholung des Altgeräts für den Endnutzer unentgeltlich; und
2. auf Verlangen des Endnutzers Altgeräte, die in keiner äußeren Abmessung größer als 25 cm sind, im Einzelhandelsgeschäft oder in unmittelbarer Nähe hierzu unentgeltlich zurückzunehmen; die Rücknahme darf nicht an den Kauf eines Elektro- oder Elektronikgerätes geknüpft werden und ist auf drei Altgeräte pro Geräteart beschränkt.

Der Vertrieber hat beim Abschluss des Kaufvertrags für das neue Elektro- oder Elektronikgerät den Endnutzer über die Möglichkeit zur unentgeltlichen Rückgabe bzw. Abholung des Altgeräts zu informieren und den Endnutzer nach seiner Absicht zu befragen, ob bei der Auslieferung des neuen Geräts ein Altgerät zurückgegeben wird.

Dies gilt auch bei Vertrieb unter Verwendung von Fernkommunikationsmitteln, wenn die Lager- und Versandflächen für Elektro- und Elektronikgeräte mindestens 400 m² betragen oder die gesamten Lager- und Versandflächen mindestens 800 m² betragen, wobei die unentgeltliche Abholung auf Elektro- und Elektronikgeräte der Kategorien 1 (Wärmeüberträger), 2 (Bildschirmgeräte) und 4 (Großgeräte mit mindestens einer äußeren Abmessung über 50 cm) beschränkt ist. Für alle übrigen Elektro- und Elektronikgeräte muss der Vertrieber geeignete Rückgabemöglichkeiten in zumutbarer Entfernung zum jeweiligen Endnutzer gewährleisten; das gilt auch für Altgeräte, die in keiner äußeren Abmessung größer

als 25 cm sind, die der Endnutzer zurückgeben will, ohne ein neues Gerät zu kaufen.

English

Safety Instructions

Safety information for vacuum cleaners



Read all the safety information and instructions. Failure to observe the safety information and follow instructions may result in electric shock, fire and/or serious injury.

Save all warnings and instructions for future reference.

► **This vacuum cleaner is not intended for use by children or persons with physical, sensory or mental impairments. It should not be used by persons who have insufficient experience and knowledge.** Otherwise, there is a risk of operating errors and injuries.

► **Supervise children.** This will ensure that children do not play with the vacuum cleaner.

► **Do not vacuum beech or oak wood dust, rock dust or asbestos.** These substances are considered carcinogenic.

⚠ WARNING Only use the vacuum cleaner if you have been adequately informed about the use of the equipment, the substances to be vacuumed and how to dispose of these safely. Thorough instruction on how to use the equipment prevents accidental misuse and injuries.

⚠ WARNING The vacuum cleaner is suitable for vacuuming dry substances, and can also be used to vacuum liquids when taking appropriate measures. The penetration of liquids increases the risk of an electric shock.

► **Do not use the vacuum cleaner to vacuum combustible or explosive liquids, such as petrol, oil, alcohol or solvents. Do not vacuum hot, burning or explosive dust. Do not operate the vacuum cleaner in areas subject to explosion hazards.** Dust, vapours and liquids can ignite or explode.

⚠ WARNING Only use the socket for the purpose stipulated in the operating manual.

⚠ WARNING If you notice a foam or water leak, switch off the vacuum cleaner immediately and empty the container. Otherwise, the vacuum cleaner can become damaged.

► **NOTE: The vacuum cleaner must only be used and stored indoors.** The penetration of rain or moisture into the top of the vacuum cleaner increases the risk of electric shock.

► **NOTE: Clean the liquid fill level sensors regularly and check whether they are damaged.** Otherwise, the equipment may not function properly.

► **If operating the vacuum cleaner in a damp location is unavoidable, use a residual current device (RCD).** Use of an RCD reduces the risk of electric shock.

► **Always check the vacuum cleaner, cable and plug before use. Do not use the vacuum cleaner if you discover any damage. Do not open the vacuum cleaner yourself. It should be repaired exclusively by a qualified professional using only genuine spare parts.** Damaged vacuum cleaners, cables and plugs increase the risk of electric shock.

► **Do not crush the cable or run the device over it. Do not pull on the power cable to pull the plug out of the socket or to move the vacuum cleaner.** Damaged cables increase the risk of an electric shock.

► **Pull the plug out of the socket before cleaning or performing maintenance on the vacuum cleaner, making tool adjustments, changing accessories or putting away the vacuum cleaner.** This safety measure prevents the vacuum cleaner from being started accidentally.

► **Ensure that the workplace is well ventilated.**

► **The vacuum cleaner should be repaired exclusively by a qualified professional using only genuine spare parts.** This will ensure that the safety of the vacuum cleaner is maintained.

⚠ WARNING The dust extractor contains dust particles that pose a risk to health. Emptying and maintenance procedures, including the disposal of dust containers, should only be carried out by professionals. Suitable protective equipment is required. Do not operate the vacuum cleaner unless the complete filter system is correctly inserted. Otherwise, you are putting your health at risk.

► **Before using the equipment for the first time, check that the vacuum hose is in perfect condition. Leave the vacuum hose fitted to the vacuum cleaner while doing this so that no dust escapes accidentally.** Otherwise, you may end up inhaling dust particles.

► **Do not sit on the vacuum cleaner.** You can damage the vacuum cleaner this way.

► **Take care when using the power cable and the vacuum hose.** Improper use of these can put other people at risk.

- ▶ **Do not clean the vacuum cleaner by spraying a jet of water directly at it.** Water entering the top of the vacuum cleaner will increase the risk of electric shock.
- ▶ **Connect the dust extractor to a properly earthed power supply system.** The plug socket and extension cable must have a fully functioning protective conductor.

Products sold in GB only:

Your product is fitted with an BS 1363/A approved electric plug with internal fuse (ASTA approved to BS 1362).

If the plug is not suitable for your socket outlets, it should be cut off and an appropriate plug fitted in its place by an authorised customer service agent. The replacement plug should have the same fuse rating as the original plug.

The severed plug must be disposed of to avoid a possible shock hazard and should never be inserted into a mains socket elsewhere.

Symbols

The following symbols may provide you with important information pertaining to the use of your dust extractor. Please take note of these symbols and their meaning. Knowing what these symbols mean will help you to use your extractor more effectively and more safely.

Symbols and their meaning



WARNING! Read all the safety and general instructions. Failure to observe the safety and general instructions may result in electric shock, fire and/or serious injury.



Dust extractor from dust class L in accordance with IEC/EN 60335-2-69 for the **dry extraction** of harmful dusts with an exposure limit of $> 1 \text{ mg/m}^3$

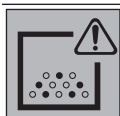

WARNING! The dust extractor contains dust particles that pose a risk to health. Emptying and maintenance procedures, including the disposal of dust containers, should only be carried out by professionals. Suitable protective equipment is required. Do not operate the dust extractor unless the complete filter system is correctly inserted. Otherwise, you are putting your health at risk.



Open the top part of the dust extractor **(3)** and hold it firmly. Hold the pleated filter **(12)** by the supports and take it out from above.

Symbols on the mode selector switch

On Switching On

Off Switching Off



Electromagnetic filter cleaning (SFC)

Symbols and their meaning



Operation with remote automatic switching



Product Description and Specifications



Read all the safety and general instructions. Failure to observe the safety and general instructions may result in electric shock,

fire and/or serious injury.

Please observe the illustrations at the beginning of this operating manual.

Intended Use

The dust extractor is intended for collecting, vacuuming, conveying and separating non-flammable dry dusts, non-flammable liquids and a water-air mixture. The dust extraction capability of the dust extractor has been tested and corresponds to dust class L. It is suitable for the increased demands in professional use, e.g. in trade, industry and workshops.

Dust extractors from dust class L in accordance with IEC/EN 60335-2-69 may only be used to vacuum and extract harmful dust with an exposure limit of $> 1 \text{ mg/m}^3$.

Only use the dust extractor if you can fully evaluate all functions and carry them out without restrictions, or if you have received corresponding instructions.

The plug socket must only be used in dry conditions during operation.

Product features

The numbering of the product features refers to the representation of the vacuum cleaner on the graphic pages.

- (1) Cable holder
- (2) Carrying handle
- (3) Top part of dust extractor
- (4) Mode selector switch
- (5) Plug socket for power tool
- (6) Lock
- (7) Hose adapter
- (8) Vacuum hose
- (9) Container
- (10) Catch for top part of dust extractor
- (11) Dust bag
- (12) Pleated filter
- (13) Motor protection filter
- (14) Fill level sensors

Technical data

All-purpose dust extractor		GAS 25 L SFC	
Article number		0 601 979 1..	
Rated voltage	V	220–240	
Rated power input	W	1200	
Frequency	Hz	50–60	
Container volume (gross)	l	25	
Net volume (liquid)	l	16	
Dust bag volume	l	9	
Max. vacuum ^{A)}			
– Dust extractor	hPa	235	
– Turbine	hPa	270	
Max. volume flow rate ^{A)}			
– Dust extractor	l/s	42	
	m ³ /s	0.042	
– Turbine	l/s	73	
	m ³ /s	0.073	
Max. suction power	W	1400	
Area of pleated filter	m ²	0.43	
Dust class		L	
Weight according to EPTA-Procedure 01:2014	kg	11.8	
Protection class		⊕ / I	
Dust extractor protection rating		IP24	
Mains plug Switzerland protection rating		IP55	

A) Measured using a vacuum hose 3 m long and 35 mm in diameter. The specifications apply to a rated voltage [U] of 230 V. These specifications may vary at different voltages and in country-specific models.

Noise Information

Noise emission values determined according to **EN 60335-2-69**.

Typically the A-weighted sound pressure level of the dust extractor is less than 70 dB(A). Uncertainty K = 3 dB. The noise level when working can exceed the volume stated.

Wear hearing protection!

Assembly

- ▶ **Pull the plug out of the socket before cleaning or performing maintenance on the vacuum cleaner, making tool adjustments, changing accessories or putting away the vacuum cleaner.** This safety measure prevents the vacuum cleaner from being started accidentally.

Fitting the Vacuum Hose (see figure A)

- Attach the vacuum hose (8) to the hose adapter (7) and turn it clockwise as far as it will go.
- Insert the suction tubes firmly into one another.

Note: The friction generated by the dust in the vacuum hose and accessory during extraction causes an electrostatic charge that the user may experience as static discharge (depending on environmental factors and their physiological state).

Bosch generally recommends using an anti-static vacuum hose (accessory) to vacuum up fine dust and dry materials.

Changing/Inserting the Dust Bag (see figure A)

- Open the catches (10) and remove the dust extractor lid (3).
- Pull the full dust bag (11) backwards out of the connection flange. Close the opening in the dust bag by turning down the top. Take the closed dust bag out of the vacuum cleaner.
- Place the new dust bag (11) over the dust extractor's connection flange. Make sure that the entire length of the dust bag (11) touches the inside wall of the container (9). Put the top part of the dust extractor (3) on.
- Close the catches (10).

You should use a dust bag (11) for dry extraction. Using a dust bag (11) keeps the pleated filter (12) clear for longer, the suction power is maintained for longer and it is easier to dispose of dust.

Operation

- ▶ **Pull the plug out of the socket before cleaning or performing maintenance on the vacuum cleaner, making tool adjustments, changing accessories or putting away the vacuum cleaner.** This safety measure prevents the vacuum cleaner from being started accidentally.

Start-up

- ▶ **Pay attention to the mains voltage.** The voltage of the power source must correspond with the information on the type plate of the dust extractor. Dust extractors marked with 230 V can also be operated with 220 V.
- ▶ **Make sure you inform yourself about the applicable regulations/laws on how to handle harmful types of dust in your country.**

The dust extractor may be used for vacuuming and extracting the following materials:

- Dusts with an exposure limit of > 1 mg/m³
- ▶ **Products that are only sold in AUS and NZ:** Use a residual current device (RCD) with a nominal residual current of 30 mA or less.

The dust extractor must categorically not be used in potentially explosive areas.

To ensure optimum suction power, you must always fully unwind the vacuum hose (8) from the top part of the dust extractor (3).

Dry vacuuming

Extracting dust deposits

- To **switch on** the dust extractor, set the mode selector switch **(4)** to the "On" symbol.
- To **switch off** the dust extractor, set the mode selector switch **(4)** to the "Off" symbol.

Extracting dust that accumulates from working power tools (see figure B)

- ▶ **There must be a sufficient air exchange rate (L) in the room when the exhaust air comes back into the room. Be aware of the corresponding national regulations.**

The dust extractor has a plug socket with a protective earth contact that can be used to connect an external power tool. Observe the maximum permitted connected load of the connected power tool.

- Set the mode selector switch **(4)** to the "operation with remote automatic switching" symbol.



Different hose connection systems are available as accessories for power tools.

- To **start** the dust extractor, switch on the power tool connected to the plug socket **(5)**. The dust extractor will start automatically.
- Switch the power tool off to **switch off** the dust extractor. The dust extractor automatically switches off approx. 6 seconds later.

Wet Vacuuming

- ▶ **Do not use the vacuum cleaner to vacuum combustible or explosive liquids, such as petrol, oil, alcohol or solvents. Do not vacuum hot, burning or explosive dust. Do not operate the vacuum cleaner in areas subject to explosion hazards.** Dust, vapours and liquids can ignite or explode.
- ▶ **The vacuum cleaner must not be used as a water pump.** The vacuum cleaner is designed for vacuuming air and vacuuming water mixtures.

Steps to Take before Wet Vacuuming

- If necessary, remove the dust bag **(11)** and empty the container **(9)**.

Note: Use a wet filter bag (accessory), which separates liquid from solids, to make disposal easier when vacuuming water-solid mixtures.

Vacuuming up liquids

- To **switch on** the dust extractor, set the mode selector switch **(4)** to the "On" symbol.
- The dust extractor is equipped with fill level sensors **(14)**. The dust extractor shuts down if the maximum fill level has been reached.
Set the mode selector switch **(4)** to "Off".

Note: When extracting non-conductive liquids (e.g. drilling emulsion), the dust extractor will not switch off when the

container is full. The fill level must be constantly monitored and the container emptied in good time.

- To **switch off** the dust extractor, set the mode selector switch **(4)** to the "Off" symbol.
- Empty the container **(9)**.

To prevent mould growth after wet extraction:

- Remove the pleated filter **(12)** and leave this to dry thoroughly.
- Remove the top part of the dust extractor **(3)** and leave it to dry thoroughly.

Electromagnetic filter cleaning (SFC)

The tool is equipped with electromagnetic filter cleaning, which removes dust adhering to the pleated filter **(12)**.

The filter cleaning function should be activated at the very latest when the suction power is no longer sufficient.

How often filter cleaning needs to be carried out will depend on the type and quantity of dust that has been extracted. With regular use, the maximum conveying capacity will be maintained for longer.

- Set the mode selector switch **(4)** to the "electromagnetic filter cleaning (SFC)" symbol. Any power tools connected must be switched off.
The dust extractor vibrates for approx. 10 seconds and automatically switches off.
- Wait briefly before resuming suction to allow the dust to settle in the container.

Maintenance and Service

Maintenance and Cleaning

- ▶ **Pull the plug out of the socket before cleaning or performing maintenance on the vacuum cleaner, making tool adjustments, changing accessories or putting away the vacuum cleaner.** This safety measure prevents the vacuum cleaner from being started accidentally.
- ▶ **To ensure safe and efficient operation, always keep the dust extractor and the ventilation slots clean.**
- ▶ **Wear a dust mask when servicing and cleaning the vacuum cleaner.**

In order to avoid safety hazards, if the power supply cord needs to be replaced, this must be done by **Bosch** or by an after-sales service centre that is authorised to repair **Bosch** power tools.

For the user to carry out maintenance, the dust extractor needs to be disassembled, cleaned and maintained as far as this is possible without endangering maintenance personnel or other persons. Before disassembly, the dust extractor should be cleaned to prevent any potential hazards. The room/enclosure in which the dust extractor is disassembled should be well ventilated. Wear personal protective equipment while carrying out maintenance. After completing maintenance, the maintenance area should be cleaned. An inspection regarding the dust extraction capability must be carried out at least once a year by the manufacturer or someone who has been trained, e.g. to check for filter dam-

age, that the dust extractor is tight and that the control unit is functioning correctly.

Class **L** vacuum cleaners which were located in dirty environments should have their exteriors, as well as all their components, cleaned or treated with sealant. When performing maintenance and repair work, all dirty parts that cannot be cleaned satisfactorily must be disposed of. Such parts must be disposed of in impermeable bags in accordance with the valid provisions for disposing of such waste.

- Clean the housing of the dust extractor occasionally with a damp cloth.

Cleaning the container

- Wipe the container **(9)** from time to time using a non-abrasive off-the-shelf cleaning product and leave it to dry.

Cleaning the Filters

Regularly emptying the dust container and cleaning the filters will ensure optimum suction power. If suction power is not achieved after that, the vacuum cleaner is to be brought to the after-sales service.

Removing/Changing the Pleated Filter (see figure C)

Replace the damaged pleated filter immediately.

- Turn the catch on the lock **(6)** by a 1/4 turn in the direction of the arrow with a coin or similar and press in the lock.
- Open the top part of the dust extractor **(3)** and hold it firmly.
Hold the pleated filter **(12)** by the supports and take it out from above.
- Brush the flaps of the pleated filter **(12)** with a soft brush.
or
Replace the pleated filter **(12)** if damaged.
- Insert the cleaned (or a new) pleated filter **(12)**, ensuring that it is positioned securely.

Rectifying faults

- **If a fault (e.g. a filter damage) occurs, the vacuum cleaner must be switched off immediately. The fault must be repaired before resuming operation.**

Problem	Corrective measure
Suction turbine will not switch on.	<ul style="list-style-type: none"> – Check the mains cable, mains plug, fuse, socket and fill level sensors (14). – Set the mode selector switch (4) to the "On" symbol or switch on the power tool plugged into the plug socket (5).
The suction turbine switches off.	<ul style="list-style-type: none"> – Empty the container (9).
The suction turbine will not switch on again after the container has been emptied.	<ul style="list-style-type: none"> – Switch the dust extractor off and wait 5 seconds before switching it back on. – Clean the fill level sensors (14) and the space between the fill level sensors (14) using a brush.
The suction power is decreasing.	<ul style="list-style-type: none"> – Remove any blockages from the vacuum nozzle, suction tube, vacuum hose (8) or pleated filter (12). – Change the dust bag (11). – Place the top part of the dust extractor (3) on correctly and close the catches (10). – Change the pleated filter (12).

- Fold the top part of the dust extractor **(3)** back down. Applying light pressure from above will cause the lock **(6)** to snap back.

Cleaning the Motor Protection Filter (see figure C)

The motor protection filter is largely maintenance-free.

- Remove the motor protection filter **(13)** from time to time and rinse it under clear water.
Allow the motor protection filter to dry thoroughly before use.

Cleaning the fill level sensors (see figure D)

Make sure that the fill level sensors are cleaned **(14)** occasionally.

- Open the catches **(10)** and remove the top part of the vacuum cleaner **(3)**.
- Clean the fill level sensors **(14)** using a soft cloth.
- Put the top part of the vacuum cleaner **(3)** on and close the catches **(10)**.

Storage and transport

- Before transporting the dust extractor, remove any full dust bags and empty any liquids that have been absorbed, in order to prevent back injuries.
- Ensure that the container **(9)** and the pleated filter **(12)** are dry.
- Wrap the power cable around the cable holder **(1)**.
- Insert the suction tubes into the brackets.
- Wrap the vacuum hose **(8)** around the top part of the dust extractor.
- Carry the vacuum cleaner by the carrying handle **(2)**.
- Store the dust extractor in a dry room and secure it so that it cannot be used by unauthorised persons.

Problem	Corrective measure
Dust is escaping during extraction	<ul style="list-style-type: none"> – Check that the pleated filter (12) has been fitted correctly. – Change the pleated filter (12).
Automatic switch-off (wet extraction) is not working.	<ul style="list-style-type: none"> – Clean the fill level sensors (14) and the space between the fill level sensors (14) using a brush. <p>Automatic switch-off will not work in the presence of non-conductive liquids or foaming.</p> <ul style="list-style-type: none"> – Check the fill level regularly.

After-Sales Service and Application Service

Our after-sales service responds to your questions concerning maintenance and repair of your product as well as spare parts. You can find explosion drawings and information on spare parts at: www.bosch-pt.com

The Bosch product use advice team will be happy to help you with any questions about our products and their accessories.

In all correspondence and spare parts orders, please always include the 10-digit article number given on the nameplate of the product.

Great Britain

Robert Bosch Ltd. (B.S.C.)

P.O. Box 98

Broadwater Park

North Orbital Road

Denham Uxbridge

UB 9 5HJ

At www.bosch-pt.co.uk you can order spare parts or arrange the collection of a product in need of servicing or repair.

Tel. Service: (0344) 7360109

E-Mail: boschservicecentre@bosch.com

You can find further service addresses at:

www.bosch-pt.com/serviceaddresses

Disposal

The vacuum cleaner, its accessories and packaging should be recycled in an environmentally friendly manner.



Do not dispose of the vacuum cleaner along with household waste.

Only for EU countries:

According to the European Directive 2012/19/EU on Waste Electrical and Electronic Equipment and its implementation into national law, vacuum cleaners that are no longer usable must be collected separately and disposed of in an environmentally friendly manner.

If disposed incorrectly, waste electrical and electronic equipment may have harmful effects on the environment and human health, due to the potential presence of hazardous substances.

Only for United Kingdom:

According to The Waste Electrical and Electronic Equipment Regulations 2013 (SI 2013/3113) (as amended), products that are no longer usable must be collected separately and disposed of in an environmentally friendly manner.

Français

Consignes de sécurité

Consignes de sécurité pour les aspirateurs



Lisez attentivement toutes les instructions et consignes de sécurité. Le non-respect des instructions et consignes de sécurité peut provoquer un choc électrique, un incendie et/ou entraîner de graves blessures.

Conservez tous les avertissements et toutes les instructions pour pouvoir s'y reporter ultérieurement.

► **Cet aspirateur n'est pas conçu pour être utilisé par des enfants ni par des personnes souffrant d'un handicap physique, sensoriel ou mental ou manquant d'expérience ou de connaissances.** Il y a sinon risque de blessures et d'utilisation inappropriée.

► **Ne laissez pas les enfants sans surveillance.** Faites en sorte que les enfants ne jouent pas avec l'aspirateur.

► **N'aspirez pas des poussières de hêtre ou de chêne, ni des poussières minérales ou d'amiante.** Ces matières sont considérées comme cancérogènes.

AVERTISSEMENT Ne mettez en marche l'aspirateur qu'après vous être suffisamment informé sur son utilisation, sur la nature des matières à aspirer et sur la façon de les élimi-

ner en toute sécurité. Une initiation approfondie sur son utilisation réduit le risque de mauvaise manipulation et de blessure.

⚠ AVERTISSEMENT

L'aspirateur est conçu pour l'aspiration de matières sèches et aussi de liquides, moyennant certaines mesures. La pénétration de liquides dans l'appareil ou tout contact avec des liquides augmente le risque de choc électrique.

- ▶ **N'utilisez pas cet aspirateur pour aspirer des liquides inflammables ou explosifs, tels que essence, huiles, alcool, solvants. N'aspirez pas de poussières très chaudes, incandescentes ou explosives. N'utilisez pas l'aspirateur dans des locaux à atmosphère explosive.** Les poussières, vapeurs ou liquides risquent de s'enflammer ou d'exploser.

⚠ AVERTISSEMENT

N'utilisez la prise de courant que pour les usages mentionnés dans la présente notice.

⚠ AVERTISSEMENT

Arrêtez immédiatement l'aspirateur dès que de la mousse ou de l'eau en ressort et videz la cuve.

L'aspirateur risque sinon d'être endommagé.

- ▶ **ATTENTION ! L'aspirateur n'est conçu que pour être utilisé et rangé en intérieur.** La pénétration d'eau de pluie ou d'humidité dans la partie supérieure de l'aspirateur augmente le risque de choc électrique.
- ▶ **ATTENTION ! Nettoyez régulièrement les capteurs de niveau de liquide et vérifiez alors qu'ils ne sont pas endommagés.** Il y a sinon risque de dysfonctionnement.
- ▶ **Si l'utilisation de l'aspirateur dans un environnement humide ne peut pas être évitée, utilisez un disjoncteur différentiel.** L'utilisation d'un disjoncteur différentiel réduit le risque de choc électrique.
- ▶ **Avant chaque utilisation, vérifiez l'état de l'aspirateur, de la fiche et du cordon d'alimentation. N'utilisez pas l'aspirateur si des défauts sont constatés. N'ouvrez pas l'aspirateur vous-même. Confiez-le pour réparation à un professionnel qualifié utilisant seulement des pièces de rechange d'origine.** Un aspirateur, un câble et/ou une fiche endommagés augmentent le risque d'un choc électrique.
- ▶ **Veillez à ne pas écraser ou coincer le câble. Ne tirez pas sur le câble pour l'extraire de la prise électrique ou pour déplacer l'aspirateur.** Un câble endommagé augmente le risque de choc électrique.
- ▶ **Débranchez le cordon de la prise électrique avant de nettoyer l'aspirateur, d'effectuer des réglages, de changer d'accessoire ou de ranger l'aspirateur.** Cette mesure de précaution prévient toute mise en marche intempestive de l'aspirateur.
- ▶ **Veillez à bien aérer la zone de travail.**
- ▶ **Ne confiez la réparation de l'aspirateur qu'à un professionnel qualifié utilisant seulement des pièces de rechange d'origine.** Ceci est indispensable pour préserver la sécurité de fonctionnement de l'aspirateur.

⚠ AVERTISSEMENT

L'aspirateur contient des poussières nuisibles à la santé. Confiez son vidage, son entretien et le retrait du bac collecteur de poussière à un professionnel qualifié. Le port d'équipements de protection appropriés est obligatoire. N'utilisez l'aspirateur qu'avec le système de filtration complet et bien en place. Vous mettriez sinon votre santé en danger.

- ▶ **Avant de mettre en marche l'aspirateur, assurez-vous du bon état du tuyau d'aspiration. Laissez alors le tuyau d'aspiration raccordé à l'aspirateur pour éviter que de la poussière ne sorte involontairement.** Vous risqueriez sinon d'aspirer de la poussière.
- ▶ **Ne vous asseyez jamais sur l'aspirateur.** Vous risqueriez d'endommager l'aspirateur.
- ▶ **Soyez prudent lors de l'utilisation du cordon d'alimentation et du tuyau d'aspiration.** Vous pourriez sinon mettre en danger d'autres personnes.
- ▶ **Ne dirigez jamais un jet d'eau directement sur l'aspirateur pour le nettoyer.** Toute pénétration d'eau à l'intérieur de la partie supérieure de l'aspirateur augmente le risque de choc électrique.
- ▶ **Branchez l'aspirateur sur une prise électrique correctement reliée à la terre.** La prise électrique et la rallonge doivent posséder un conducteur de mise à la terre.

Symboles

Les symboles suivants peuvent être importants pour l'utilisation de votre aspirateur. Veuillez mémoriser ces symboles et leur signification. Une bonne connaissance des symboles vous permettra d'utiliser l'aspirateur au mieux et en toute sécurité.

Symboles et leur signification



AVERTISSEMENT ! Lisez attentivement toutes les instructions et consignes de sécurité. Le non-respect des instructions et consignes de sécurité peut provoquer un choc électrique, un incendie et/ou entraîner de graves blessures.



Aspirateur conforme à la classe de filtration L selon CEI/EN 60335-2-69 conçu pour **l'aspiration à sec** de poussières nuisibles à la santé avec une valeur limite d'exposition > 1 mg/m³

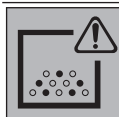

AVERTISSEMENT ! L'aspirateur contient des poussières nuisibles à la santé. Confiez son vidage, son entretien et le retrait du bac collecteur de poussière à un professionnel qualifié. Le port d'équipements de protection appropriés est obligatoire. N'utilisez l'aspirateur qu'avec le système de filtration complet et bien en place. Vous mettriez sinon votre santé en danger.

Symboles et leur signification



Rabattez la partie supérieure de l'aspirateur (3) vers le haut et retenez-la. Saisissez le filtre plissé (12) au niveau des nervures et sortez-le par le haut.

Symboles sur le sélecteur de mode de fonctionnement

On Mise en marche

Off Arrêt



Nettoyage de filtre électromagnétique (SFC)



Fonctionnement avec mise en marche automatique

Description du produit et des prestations



Lisez attentivement toutes les instructions et consignes de sécurité. Le non-respect des instructions et consignes de sécurité

peut provoquer un choc électrique, un incendie et/ou entraîner de graves blessures.

Référez-vous aux illustrations qui se trouvent au début de la notice d'utilisation.

Utilisation conforme

L'aspirateur est conçu pour l'aspiration, le soufflage et la séparation de poussières sèches ininflammables, de liquides ininflammables et de mélanges eau-air. L'aspirateur a été contrôlé conformément aux prescriptions relatives à l'aspiration de poussières et satisfait à la classe de filtration L. Il est destiné aux applications professionnelles exigeantes, sur les chantiers, dans l'industrie et dans les ateliers.

Les aspirateurs conformes à la classe de filtration L selon CEI/EN 60335-2-69 ne doivent être utilisés que pour l'aspiration à sec de poussières nuisibles à la santé avec une valeur limite d'exposition > 1 mg/m³.

N'utilisez l'aspirateur qu'après vous être familiarisé avec toutes ses fonctions ou après avoir été initié à son utilisation. Pendant le fonctionnement, la prise de courant ne doit être utilisée que dans un environnement sec.

Éléments constitutifs

La numérotation des éléments se réfère à la représentation de l'aspirateur dans les pages graphiques.

- (1) Fixe-câble
- (2) Poignée de transport
- (3) Partie supérieure de l'aspirateur
- (4) Sélecteur de mode de fonctionnement
- (5) Prise électrique pour outil électroportatif

- (6) Verrou
- (7) Raccord d'aspiration
- (8) Tuyau d'aspiration
- (9) Cuve
- (10) Patte de fermeture de la partie supérieure de l'aspirateur
- (11) Sac à poussière
- (12) Filtre plissé
- (13) Filtre de protection moteur
- (14) Capteurs de niveau de remplissage

Caractéristiques techniques

Aspirateur universel	GAS 25 L SFC	
Référence	0 601 979 1..	
Tension nominale	V	220-240
Puissance absorbée nominale	W	1200
Fréquence	Hz	50-60
Contenance (brute) de la cuve	l	25
Contenance nette (pour liquides)	l	16
Volume du sac à poussière	l	9
Dépression maxi ^{A)}		
- Aspirateur	hPa	235
- Turbine	hPa	270
Débit maxi ^{A)}		
- Aspirateur	l/s	42
	m ³ /s	0,042
- Turbine	l/s	73
	m ³ /s	0,073
Puissance d'aspiration maxi	W	1 400
Surface active du filtre plissé	m ²	0,43
Classe de filtration		L
Poids selon EPTA-Procedure 01:2014	kg	11,8
Indice de protection		⊕/I
Type de protection de l'aspirateur		IP24
Protection fiche secteur suisse		IP55

A) mesurée avec tuyau d'aspiration de Ø 35 mm et de 3 m de longueur

Les données indiquées sont valables pour une tension nominale [U] de 230 V. Elles peuvent varier lorsque la tension diffère de cette valeur et sur certaines versions destinées à certains pays.

Informations concernant le niveau sonore

Valeurs d'émissions sonores déterminées conformément à **EN 60335-2-69**.

Le niveau de pression acoustique en dB(A) typique de l'aspirateur est inférieur à 70 dB(A). Incertitude K = 3 dB. Le ni-

veau sonore peut dépasser les valeurs indiquées pendant l'utilisation de l'outil. **Portez un casque antibruit !**

Montage

- **Débranchez le cordon de la prise électrique avant de nettoyer l'aspirateur, d'effectuer des réglages, de changer d'accessoire ou de ranger l'aspirateur.** Cette mesure de précaution prévient toute mise en marche intempestive de l'aspirateur.

Montage du tuyau d'aspiration (voir figure A)

- Emboîtez le tuyau d'aspiration (8) sur le raccord (7) et tournez-le à fond dans le sens horaire.
- Emboîtez fermement les tubes d'aspiration les uns dans les autres.

Remarque : Lors de l'aspiration, le frottement de la poussière contre les parois du tuyau d'aspiration et de l'accessoire génère des charges électrostatiques pouvant donner lieu à des décharges électrostatiques plus ou moins gênantes pour l'utilisateur (dépend des conditions environnementales et de la sensibilité corporelle de chacun). Bosch recommande pour cette raison l'utilisation d'un tuyau d'aspiration antistatique (accessoire) pour l'aspiration de poussières fines et de matières sèches.

Mise en place/remplacement d'un sac à poussière (voir figure A)

- Ouvrez les pattes de fermeture (10) et retirez la partie supérieure de l'aspirateur (3).
- Dégagez vers l'arrière le sac à poussière plein (11) de la bride. Fermez l'ouverture du sac à poussière en rabattant le couvercle. Retirez le sac à poussière fermé de l'aspirateur.
- Glissez le nouveau sac à poussière (11) au-dessus de la bride de l'aspirateur. Faites en sorte que le sac à poussière (11) appuie bien sur toute sa longueur contre la paroi de la cuve (9). Remettez en place la partie supérieure de l'aspirateur (3).
- Fermez les pattes de fermeture (10).

Pour l'aspiration de matières sèches, il est recommandé d'utiliser un sac à poussière (11). En cas d'utilisation d'un sac à poussière (11), le filtre plissé (12) se colmate moins vite, la puissance d'aspiration reste constante plus longtemps et l'élimination de la poussière est facilitée.

Utilisation

- **Débranchez le cordon de la prise électrique avant de nettoyer l'aspirateur, d'effectuer des réglages, de changer d'accessoire ou de ranger l'aspirateur.** Cette mesure de précaution prévient toute mise en marche intempestive de l'aspirateur.

Mise en marche

- **Tenez compte de la tension du secteur !** La tension du secteur doit correspondre aux indications se trouvant sur

la plaque signalétique de l'aspirateur. Les aspirateurs marqués 230 V peuvent également fonctionner sur 220 V.

- **Informez-vous sur les directives/lois en vigueur dans votre pays concernant l'exposition aux poussières nocives à la santé.**

L'aspirateur peut être utilisé pour aspirer les matériaux suivants :

- Poussières avec une valeur limite d'exposition > 1 mg/m³
- N'utilisez jamais l'aspirateur dans des pièces ou locaux présentant des risques d'explosion.

Pour disposer de la capacité d'aspiration maximale, déroulez toujours complètement le tuyau d'aspiration (8) de la partie supérieure de l'aspirateur (3).

Aspiration de matières sèches

Aspiration de poussières déposées

- Pour **mettre en marche** l'aspirateur, placez le sélecteur de mode de fonctionnement (4) sur le symbole « On ».
- Pour **arrêter** l'aspirateur, placez le sélecteur de mode de fonctionnement (4) sur le symbole « Off ».

Aspiration des poussières produites par les outils électroportatifs pendant leur utilisation (voir figure B)

- **Au cas où l'air sortant de l'appareil est directement rejeté dans la pièce, il est impératif de veiller à un taux de renouvellement d'air suffisant (L) dans la pièce.**

Respectez les réglementations nationales en vigueur.

L'aspirateur dispose d'une prise électrique avec contact de mise à la terre. Celle-ci permet le raccordement d'un outil électroportatif externe. Tenez compte de la puissance de raccordement maximale admissible de l'outil électroportatif raccordé.

- Placez le sélecteur de mode de fonctionnement (4) sur le symbole « **Fonctionnement avec mise en marche automatique** ».



Différents systèmes de tuyaux sont disponibles en tant qu'accessoires pour le raccordement à des outils électroportatifs.

- Pour **mettre en marche** l'aspirateur, mettez en marche l'outil électroportatif raccordé à la prise électrique (5). L'aspirateur se met automatiquement en marche.
- Pour **arrêter** l'aspirateur, arrêtez l'outil électroportatif. L'aspirateur s'arrête automatiquement env. 6 secondes plus tard.

Aspiration de liquides

- **N'utilisez pas cet aspirateur pour aspirer des liquides inflammables ou explosifs, tels que essence, huiles, alcool, solvants. N'aspirez pas de poussières très chaudes, incandescentes ou explosives. N'utilisez pas l'aspirateur dans des locaux à atmosphère explosive.**

Les poussières, vapeurs ou liquides risquent de s'enflammer ou d'exploser.

► **N'utilisez pas l'aspirateur comme une pompe à eau.**

L'aspirateur est conçu pour aspirer des mélanges d'air et d'eau.

Étapes préalables à l'aspiration de liquides

- Retirez le sac à poussière (11) qui se trouve éventuellement dans la cuve et videz la cuve (9).

Remarque : Pour l'aspiration de mélanges eau-matières solides, utilisez un filtre à liquides (accessoire) permettant de séparer le liquide des matières solides.

Aspiration de liquides

- Pour **mettre en marche** l'aspirateur, placez le sélecteur de mode de fonctionnement (4) sur le symbole « On ».
- L'aspirateur est équipé de détecteurs de niveau (14). Lorsque le niveau de remplissage maximum est atteint, l'aspirateur s'arrête. Placez le sélecteur de mode de fonctionnement (4) sur « Off ».

Remarque : Lors de l'aspiration de liquides non conducteurs (p. ex. émulsion de perçage), l'aspirateur ne s'arrête pas quand la cuve est pleine. Vérifiez en permanence le niveau de remplissage et videz la cuve à temps.

- Pour **arrêter** l'aspirateur, placez le sélecteur de mode de fonctionnement (4) sur le symbole « Off ».
- Videz la cuve (9).

Pour éviter la formation de moisissures après avoir aspiré des liquides :

- Retirez le filtre plissé (12) et laissez-le bien sécher.
- Retirez la partie supérieure de l'aspirateur (3) et faites-la bien sécher.

Nettoyage de filtre électromagnétique (SFC)

L'aspirateur est doté d'un nettoyage de filtre électromagnétique permettant de débarrasser le filtre plissé (12) de la poussière qui s'est accumulée.

Activez le dispositif de nettoyage du filtre chaque fois que la capacité d'aspiration n'est plus suffisante.

La fréquence de nettoyage recommandée du filtre dépend de la nature des poussières aspirées et de la quantité de poussière aspirée. Une utilisation régulière permet à l'aspirateur de rester performant plus longtemps.

- Placez le sélecteur de mode de fonctionnement (4) sur le symbole « Nettoyage de filtre électromagnétique (SFC) ». Si un outil électroportatif est raccordé, celui-ci doit être à l'arrêt.

L'aspirateur est secoué pendant environ 10 s puis s'arrête automatiquement.

- Attendez quelques secondes avant de vous remettre à aspirer, afin de laisser le temps à la poussière de se déposer dans la cuve.

Entretien et Service après-vente

Maintenance et nettoyage

- **Débranchez le cordon de la prise électrique avant de nettoyer l'aspirateur, d'effectuer des réglages, de**

changer d'accessoire ou de ranger l'aspirateur. Cette mesure de précaution prévient toute mise en marche intempestive de l'aspirateur.

- **Toujours tenir propres l'outil électroportatif ainsi que les fentes de ventilation afin d'obtenir un travail impeccable et sûr.**

- **Portez un masque anti-poussières lors de la maintenance et du nettoyage de l'aspirateur.**

Dans le cas où il s'avère nécessaire de remplacer le câble d'alimentation, confiez le remplacement à **Bosch** ou une station de Service Après-Vente agréée pour outillage **Bosch** afin de ne pas compromettre la sécurité.

Pour les travaux d'entretien à effectuer par l'utilisateur, il convient de veiller à ne pas mettre en danger le personnel d'entretien ou d'autres personnes lors du démontage, du nettoyage et de l'entretien. Avant de procéder au démontage, il est recommandé de nettoyer l'aspirateur afin de prévenir des dangers éventuels. Veillez à une bonne aération de la pièce dans laquelle l'aspirateur va être démonté. Pendant les travaux d'entretien, portez des équipements de protection individuelle. Une fois les travaux d'entretien terminés, prenez soin de nettoyer le poste de travail.

Un contrôle technique, incluant notamment un contrôle de l'état du filtre, de l'étanchéité de l'aspirateur et du fonctionnement correct du dispositif de contrôle, doit être effectué au moins une fois par an par le fabricant ou par une personne qualifiée.

Sur les aspirateurs de classe **L** qui se trouvaient dans un environnement sale, il convient de nettoyer l'extérieur ainsi que toutes les pièces accessibles ou bien de les traiter avec des agents d'étanchéité. Lors des travaux d'entretien ou de réparation, mettez au rebut et remplacez toutes les pièces encrassées qui ne peuvent pas être nettoyées de manière satisfaisante. Ces pièces doivent être mises dans des sacs étanches conformément aux prescriptions en vigueur concernant l'élimination de ce type de déchets.

- Nettoyez de temps en temps le carter de l'aspirateur avec un chiffon humide.

Nettoyage de la cuve

- Nettoyez de temps en temps la cuve (9) au moyen d'un détergent non abrasif du commerce et laissez-la sécher.

Nettoyage du filtre

Un vidage régulier du bac à poussière et un nettoyage régulier des filtres permettent de toujours disposer de la capacité d'aspiration maximale. Au cas où la puissance d'aspiration reste insuffisante même après nettoyage, envoyez l'aspirateur au service après-vente.

Retrait/remplacement du filtre plissé (voir figure C)

Remplacez sans délai un filtre plissé endommagé.

- Tournez le verrou (6) d'1/4 de tour dans le sens de la flèche avec une pièce de monnaie et enfoncez le verrou.
- Rabattez la partie supérieure de l'aspirateur (3) vers le haut et retenez-la. Saisissez le filtre plissé (12) au niveau des nervures et sortez-le par le haut.

- Brossez les lamelles du filtre plissé **(12)** avec une brosse souple.
ou bien
Remplacez le filtre plissé **(12)** s'il est endommagé.
- Mettez en place un filtre plissé neuf ou le filtre plissé nettoyé **(12)** en veillant à son positionnement correct.
- Rabattez la partie supérieure de l'aspirateur **(3)** vers le bas. Exercez par le haut une légère pression pour enclencher le verrou **(6)**.

Nettoyage du filtre de protection moteur (voir figure C)

Le filtre de protection moteur est quasiment sans entretien.

- Retirez le filtre de protection moteur **(13)** de temps en temps et rincez-le à l'eau claire.
Laissez bien sécher le filtre de protection moteur avant de le remettre en place.

Nettoyage des capteurs de niveau (voir figure D)

Nettoyez de temps en temps les capteurs de niveau **(14)**.

- Défaites les attaches de fermeture **(10)** et retirez la partie supérieure de l'aspirateur **(3)**.

- Nettoyez les capteurs de niveau **(14)** au moyen d'un chiffon doux.
- Remettez en place la partie supérieure de l'aspirateur **(3)** et fermez les fermetures **(10)**.

Rangement et transport

- Pour ménager votre dos, retirez le sac à poussière s'il est plein ou videz la cuve de liquide avant de transporter l'aspirateur.
- Assurez-vous que la cuve **(9)** et le filtre plissé **(12)** sont secs.
- Enroulez le câble d'alimentation secteur autour du fixe-câble **(1)**.
- Logez les tubes d'aspiration dans les fixations.
- Enroulez le flexible d'aspiration **(8)** autour de la partie supérieure de l'aspirateur.
- Ne portez l'aspirateur que par la poignée **(2)**.
- Rangez l'aspirateur dans un local sec et assurez-vous qu'il ne puisse pas être utilisé par une personne non autorisée.

Dépannage

► **En présence d'un dysfonctionnement (par ex. déchirement du filtre), arrêtez aussitôt l'aspirateur. Suppri-**

mez la cause du dysfonctionnement avant de remettre en marche l'aspirateur.

Problème	Remède
La turbine d'aspiration ne fonctionne pas.	<ul style="list-style-type: none"> – Contrôlez le câble d'alimentation et son connecteur, la prise électrique et les capteurs de niveau (14). – Placez le sélecteur de mode de fonctionnement (4) sur le symbole « On » ou mettez en marche l'outil électroportatif raccordé à la prise (5).
La turbine d'aspiration s'arrête.	<ul style="list-style-type: none"> – Videz la cuve (9).
La turbine d'aspiration ne fonctionne plus après le vidage de la cuve.	<ul style="list-style-type: none"> – Arrêtez l'aspirateur, attendez 5 s puis remettez-le en marche. – Nettoyez les capteurs de niveau (14) et l'espace entre les capteurs de niveau (14) avec une brosse.
Le pouvoir aspirant diminue.	<ul style="list-style-type: none"> – Débouchez la buse d'aspiration, le tube d'aspiration, le tuyau d'aspiration (8) et/ou le filtre plissé (12). – Remplacez le sac à poussière (11). – Remettez en place correctement la partie supérieure de l'aspirateur (3) et verrouillez correctement les pattes de fermeture (10). – Remplacez le filtre plissé (12).
Rejet de poussières lors de l'aspiration	<ul style="list-style-type: none"> – Vérifiez si le filtre plissé (12) est bien en place. – Remplacez le filtre plissé (12).
L'arrêt automatique (aspiration de liquides) ne fonctionne pas.	<ul style="list-style-type: none"> – Nettoyez les capteurs de niveau (14) et l'espace entre les capteurs de niveau (14) avec une brosse. <p>L'arrêt automatique ne fonctionne pas dans le cas de liquides non conducteurs ou en cas de formation de mousse.</p> <ul style="list-style-type: none"> – Contrôlez régulièrement le niveau de remplissage.

Service après-vente et conseil utilisateurs

Notre Service après-vente répond à vos questions concernant la réparation et l'entretien de votre produit et les pièces de rechange. Vous trouverez des vues éclatées et des informations sur les pièces de rechange sur le site :

www.bosch-pt.com

L'équipe de conseil utilisateurs Bosch se tient à votre disposition pour répondre à vos questions concernant nos produits et leurs accessoires.

Pour toute demande de renseignement ou toute commande de pièces de rechange, précisez impérativement la réf-

rence à 10 chiffres figurant sur l'étiquette signalétique du produit.

France

Réparer un outil Bosch n'a jamais été aussi simple, et ce, en moins de 5 jours, grâce à SAV DIRECT, notre formulaire de retour en ligne que vous trouverez sur notre site internet www.bosch-pt.fr à la rubrique Services. Vous y trouverez également notre boutique de pièces détachées en ligne où vous pouvez passer directement vos commandes.

Vous êtes un utilisateur, contactez : Le Service Clientèle Bosch Outillage Electroportatif
Tel. : 09 70 82 12 26 (Numéro non surtaxé au prix d'un appel local)

E-Mail : sav.outillage-electroportatif@fr.bosch.com

Vous êtes un revendeur, contactez :

Robert Bosch (France) S.A.S.
Service Après-Vente Electroportatif

126, rue de Stalingrad

93705 DRANCY Cédex

Tel. : (01) 43119006

E-Mail : sav-bosch.outillage@fr.bosch.com

Vous trouverez d'autres adresses du service après-vente sous :

www.bosch-pt.com/serviceaddresses

Élimination des déchets

Les aspirateurs, ainsi que leurs accessoires et emballages, doivent pouvoir suivre chacun une voie de recyclage appropriée.



Ne jetez pas l'aspirateur avec les ordures ménagères !

Seulement pour les pays de l'UE :

Conformément à la directive européenne 2012/19/UE relative aux déchets d'équipements électriques et électroniques et sa mise en vigueur conformément aux législations nationales, les aspirateurs dont on ne peut plus se servir doivent être mis de côté et déposés dans un centre de collecte et de recyclage respectueux de l'environnement.

En cas de non-respect des consignes d'élimination, les déchets d'équipements électriques et électroniques peuvent avoir un impact négatif sur l'environnement et la santé des personnes du fait des substances dangereuses qu'ils contiennent.

Valable uniquement pour la France :



FR
Cet appareil et ses accessoires se recyclent

À DÉPOSER EN MAGASIN

À DÉPOSER EN DÉCHÈTERIE

OU

Points de collecte sur www.quefairedemesdechets.fr

Español

Indicaciones de seguridad

Indicaciones de seguridad para aspiradores



Lea íntegramente estas indicaciones de seguridad e instrucciones. Las faltas de observación de las indicaciones de seguridad y de las instrucciones pueden causar descargas eléctricas, incendios y/o lesiones graves.

Guardar todas las advertencias de peligro e instrucciones para futuras consultas.

► **Este aspirador no está previsto para la utilización por niños y personas con limitadas capacidades físicas, sensoriales o intelectuales o con falta de experiencia y conocimientos.** En caso contrario, existe el peligro de un manejo erróneo y lesiones.

► **Vigile los niños.** Así se asegura, que los niños no jueguen con el aspirador.

► **No aspire madera de haya o roble, polvo de piedra o asbesto.** Estas sustancias son cancerígenas.

ADVERTENCIA Utilice el aspirador solamente si ha recibido suficiente información para el uso del aspirador, sobre las sustancias que deben ser absorbidas y para su eliminación segura. Una instrucción exhaustiva reduce el riesgo de un manejo incorrecto y lesión.

ADVERTENCIA El aspirador es adecuado para aspirar sustancias secas y con medidas adecuadas también para aspirar líquidos. La penetración de líquidos aumenta el riesgo de una descarga eléctrica.

► **No utilice la aspiradora para aspirar líquidos inflamables o explosivos, como gasolina, aceite, alcohol o disolventes. No aspire polvos calientes, ardientes o explosivos. No opere la aspiradora en ámbitos con riesgo de explosión.** El material en polvo, los vapores o los líquidos pueden incendiarse o explotar.

ADVERTENCIA Utilice únicamente la caja de enchufe para los fines especificados en las instrucciones de servicio.

ADVERTENCIA Apague inmediatamente el aspirador, tan pronto como se escape la espuma o el agua y vacíe el recipiente. En caso contrario podría dañarse el aspirador.

- ▶ **¡ATENCIÓN! El aspirador sólo se puede utilizar y guardar en espacios interiores.** La penetración de lluvia o humedad en la parte superior del aspirador aumenta el riesgo de una descarga eléctrica.
- ▶ **¡ATENCIÓN! Limpie los sensores de nivel de líquido periódicamente y verifique si están dañados.** De lo contrario, la función puede verse afectada.
- ▶ **Si fuese imprescindible utilizar el aspirador en un entorno húmedo, es necesario conectarlo a través de un interruptor de protección FI.** La aplicación de un fusible diferencial reduce el riesgo a exponerse a una descarga eléctrica.
- ▶ **Verifique el aspirador, los cables y los conectores antes de cada uso. No use el aspirador si detecta daños. No abra el aspirador usted mismo y sólo déjelo reparar por personal técnico calificado y sólo con repuestos originales.** Los aspiradores, cables, o enchufes dañados comportan un mayor riesgo de electrocución.
- ▶ **No aplaste ni pase por sobre el cable. No tire del cable para sacar el enchufe de la caja de enchufe o para mover el aspirador.** Un cable dañado comporta un mayor riesgo de electrocución.
- ▶ **Retire el enchufe de la caja de enchufe antes de realizar tareas de mantenimiento o limpieza en el aspirador, ajustes del aparato, cambiar accesorios o guardar el aspirador.** Esta medida preventiva reduce el riesgo de conectar accidentalmente el aspirador.
- ▶ **Observe que esté bien ventilado el puesto de trabajo.**
- ▶ **Sólo deje reparar el aspirador por personal técnico calificado y sólo con repuestos originales.** Con ello se mantiene la seguridad del aspirador.

ADVERTENCIA

El aspirador contiene polvo nocivo. Deje que las operaciones de vaciado y mantenimiento, incluida la

extracción de los colectores de polvo, se lleven a cabo sólo por personal calificado. Se requiere un equipo de protección apropiado. No opere el aspirador sin el sistema de filtro completo y correctamente colocado. De lo contrario ello podría afectar a su salud.

- ▶ **Antes de la puesta en servicio, verifique el perfecto estado de la manguera de aspiración. Al hacerlo, deje montada la manguera de aspiración en el aspirador para que el polvo no se escape involuntariamente.** En caso contrario podría llegar Ud. a inspirar polvo.
- ▶ **No utilice el aspirador como asiento.** Podría dañar el aspirador.
- ▶ **Utilice el cable de la red y la manguera de aspiración con cuidado.** Podría poner en peligro a otras personas.
- ▶ **No limpie el aspirador con un chorro de agua directo.** Puede exponerse a una descarga eléctrica si penetra agua en la parte superior del aspirador.
- ▶ **Conecte el aspirador a una red de corriente debidamente conectada a tierra.** La caja de enchufe y el cable de prolongación deben tener un conductor protector apto funcionalmente.

Símbolos

Los símbolos mostrados a continuación pueden ser de importancia en el uso del aspirador. Es importante que retenga en su memoria estos símbolos y su significado. La interpretación correcta de estos símbolos le ayudará a manejar mejor, y de forma más segura, el aspirador.

Simbología y su significado



¡ADVERTENCIA! Lea íntegramente estas indicaciones de seguridad e instrucciones. Las faltas de observación de las indicaciones de seguridad y de las instrucciones pueden causar descargas eléctricas, incendios y/o lesiones graves.



Aspirador para clase de polvo L según IEC/EN 60335-2-69 para aspirar en seco polvos nocivos para la salud con un valor límite de exposición de > 1 mg/m³

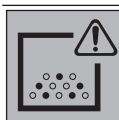



¡ADVERTENCIA! El aspirador contiene polvo nocivo. Deje que las operaciones de vaciado y mantenimiento, incluida la extracción de los colectores de polvo, se lleven a cabo sólo por personal calificado. Se requiere un equipo de protección apropiado. No utilice el aspirador sin tener el sistema de filtro completa y correctamente colocado.

De lo contrario, podría afectar a su salud.



Abra la parte superior del aspirador (3) y sujétela firmemente. Tome el filtro plisado (12) por los perfiles y sáquelo hacia arriba.

Símbolos en el selector de modos de operación

On	Conexión
Off	Desconexión
	Limpieza electromagnética del filtro (SFC)
	Funcionamiento con mando a distancia automático

Descripción del producto y servicio



Lea íntegramente estas indicaciones de seguridad e instrucciones. Las faltas de observación de las indicaciones de seguridad y de

las instrucciones pueden causar descargas eléctricas, incendios y/o lesiones graves.

Por favor, observe las ilustraciones en la parte inicial de las instrucciones de servicio.

Utilización reglamentaria

El aspirador está determinado para captar, aspirar, impulsar y separar polvos secos no inflamables, líquidos no inflamables y una mezcla de agua y aire. El aspirador ha sido ensayado en cuanto a sus propiedades técnicas para la aspiración de polvo, y corresponde a la categoría de polvo L. El aspirador es apropiado para las elevadas solicitudes en el uso industrial, p. ej. en la artesanía, la industria y en los talleres. Aspiradores de polvo clase L según IEC/EN 60335-2-69 sólo se pueden utilizar para la absorción y aspiración de polvos nocivos con un valor límite de exposición de $> 1 \text{ mg/m}^3$.

Únicamente utilice el aspirador si conoce y domina por completo todas sus funciones, o si ha sido instruido al respecto. La toma de corriente solo debe utilizarse en un entorno seco durante su funcionamiento.

Componentes representados

La numeración de los componentes está referida a la representación del aspirador en las páginas ilustradas.

- (1) Portacables
- (2) Asa de transporte
- (3) Parte superior del aspirador
- (4) Selector de modos de operación
- (5) Toma de corriente para herramienta eléctrica
- (6) Pestillo
- (7) Boquilla de conexión
- (8) Manguera de aspiración
- (9) Depósito
- (10) Cierre de la parte superior del aspirador
- (11) Saco para polvo
- (12) Filtro plisado
- (13) Filtro de protección del motor
- (14) Detectores del nivel de llenado

Datos técnicos

Aspirador multiusos	GAS 25 L SFC	
Número de artículo	0 601 979 1..	
Tensión nominal	V	220–240
Potencia absorbida nominal	W	1200
Frecuencia	Hz	50–60
Capacidad del depósito (bruta)	l	25
Volumen neto (líquido)	l	16
Capacidad del saco colector de polvo	l	9
Depresión máx. ^{A)}		
– Aspirador	hPa	235
– Turbina	hPa	270
Caudal volumétrico máx. ^{A)}		
– Aspirador	l/s	42

Aspirador multiusos	GAS 25 L SFC	
	m^3/s	0,042
– Turbina	l/s	73
	m^3/s	0,073
Potencia máx. de aspiración	W	1400
Superficie del filtro de pliegues	m^2	0,43
Clase de polvo		L
Peso según EPTA-Procedure 01:2014	kg	11,8
Clase de protección		⊕/I
Clase de protección del aspirador		IP24
Clase de protección del conector de red en Suiza		IP55

A) medido con una manguera de aspiración de 35 mm de \varnothing y 3 m de longitud

Las indicaciones son válidas para una tensión nominal [U] de 230 V. Estas indicaciones pueden variar con tensiones divergentes y en ejecuciones específicas del país.

Información sobre el ruido

Valores de emisión de ruidos determinados según **EN 60335-2-69**.

El nivel de presión acústica valorado con A del aspirador asciende típicamente a menos de 70 dB(A). Inseguridad $K = 3 \text{ dB}$. El nivel de ruidos durante el trabajo puede sobrepasar los valores indicados. **¡Utilice protección para los oídos!**

Montaje

- **Retire el enchufe de la caja de enchufe antes de realizar tareas de mantenimiento o limpieza en el aspirador, ajustes del aparato, cambiar accesorios o guardar el aspirador.** Esta medida preventiva reduce el riesgo de conectar accidentalmente el aspirador.

Montaje de la manguera de aspiración (ver figura A)

- Coloque la manguera de aspiración (8) en el alojamiento de mangueras (7) y gírela en el sentido de las agujas del reloj hasta el tope.
- Inserte los tubos de aspiración firmemente entre sí.

Indicación: Durante la aspiración se genera una carga electrostática por la fricción del polvo en la manguera y en los accesorios de aspiración, la cual la puede sentir el usuario en forma de una descarga estática (en función de las influencias del medio ambiente y la sensibilidad física).

En general, Bosch recomienda usar una manguera de aspiración antiestática (accesorio) al aspirar polvo fino y materiales secos.

Cambiar/colocar la bolsa colectora de polvo (ver figura A)

- Abra los cierres (10) y retire la parte superior del aspirador (3).
- Retire la bolsa colectora de polvo llena (11) de la brida de empalme hacia atrás. Cierre la abertura de la bolsa colectora de polvo plegando hacia dentro la tapa. Quite la bolsa colectora de polvo cerrada del aspirador.
- Ponga la nueva bolsa colectora de polvo (11) sobre la brida de empalme del aspirador. Asegúrese, que la bolsa colectora de polvo (11) quede apoyada en toda su longitud en la pared interior del depósito (9). Coloque la parte superior del aspirador (3).
- Cierre los enclavamientos (10).

Para la aspiración en seco, debería utilizar una bolsa colectora de polvo (11). En el caso de la utilización de una bolsa colectora de polvo (11), el filtro plisado (12) permanece libre durante más tiempo, la potencia de aspiración se prolonga y la eliminación del polvo es más fácil.

Operación

- ▶ **Retire el enchufe de la caja de enchufe antes de realizar tareas de mantenimiento o limpieza en el aspirador, ajustes del aparato, cambiar accesorios o guardar el aspirador.** Esta medida preventiva reduce el riesgo de conectar accidentalmente el aspirador.

Puesta en marcha

- ▶ **¡Observe la tensión de red!** La tensión de la fuente de corriente deberá coincidir con las indicaciones en la placa de características del aspirador. Los aspiradores marcadas con 230 V pueden funcionar también a 220 V.
- ▶ **Infórmese sobre las regulaciones/legislación vigentes en su país relativas a la manipulación de materiales en polvo nocivos para la salud.**

El aspirador es apropiado para aspirar y extraer los materiales siguientes:

- Polvos con un valor límite de exposición > 1 mg/m³

En ningún caso deberá utilizarse el aspirador en recintos con peligro de explosión.

A fin de garantizar una potencia óptima de aspiración, la manguera de aspiración (8) debe desenrollarse siempre completamente del soporte de la manguera de aspiración (3).

Aspiración en seco

Aspiración de polvos depositados

- Para **conectar** el aspirador, ponga el selector de modos de operación (4) en el símbolo "On".
- Para **desconectar** el aspirador, ponga el selector de modos de operación (4) en el símbolo "Off".

Aspiración de los polvos generados por herramientas eléctricas en funcionamiento (ver figura B)

- ▶ **La tasa de renovación de aire (L) en el cuarto deberá ser suficiente si el aire de salida es expulsado en el cuarto. Observe las prescripciones legales nacionales al respecto.**

En el aspirador se ha integrado una toma de corriente con puesta a tierra. Puede conectar a ella una herramienta eléctrica externa. Tenga en cuenta la potencia máxima admisible de la herramienta eléctrica que se va a conectar.

- Ponga el selector de modos de operación (4) en el símbolo **Servicio con mando a distancia automático**.



Para las herramientas eléctricas están a disposición diferentes sistemas de mangueras para la conexión como accesorios.

- Para la **puesta en servicio** del aspirador conecte la herramienta eléctrica enchufada en la caja de enchufe (5). El aspirador se pone a funcionar automáticamente.
- Desconecte la herramienta eléctrica para **desconectar** el aspirador. El aspirador se desconecta automáticamente unos 6 segundos más tarde.

Aspiración en húmedo

- ▶ **No utilice la aspiradora para aspirar líquidos inflamables o explosivos, como gasolina, aceite, alcohol o disolventes. No aspire polvos calientes, ardientes o explosivos. No opere la aspiradora en ámbitos con riesgo de explosión.** El material en polvo, los vapores o los líquidos pueden incendiarse o explotar.
- ▶ **El aspirador no debe usarse como una bomba de agua.** El aspirador está diseñado para absorber mezcla de aire y agua.

Operaciones de trabajo antes de la aspiración en húmedo

- Si es necesario, retire la bolsa colectora de polvo (11) y vacíe el depósito (9).

Indicación: Para facilitar la eliminación de residuos, en la aspiración de mezclas de agua y cuerpos sólidos utilice la bolsa de filtro húmedo (accesorio), que separa el líquido de los cuerpos sólidos.

Aspiración de líquidos

- Para **conectar** el aspirador, ponga el selector de modos de operación (4) en el símbolo "On".
- El aspirador está equipado con sensores de nivel de llenado (14). Al alcanzar el nivel de llenado máximo, el aspirador se desconecta. Ponga el selector de modos de operación (4) en «Off».

Indicación: Al aspirar líquidos no conductores (p. ej. emulsión de perforación), el aspirador no se desconecta cuando el depósito está lleno. El nivel de llenado debe ser revisado constantemente y el depósito debe ser vaciado a tiempo.

- Para **desconectar** el aspirador, ponga el selector de modos de operación (4) en el símbolo "Off".
- Vacíe el depósito (9).

Tras la aspiración en húmedo para la prevención de crecimiento de moho:

- Saque el filtro plisado **(12)** y déjelo secar bien.
- Desmonte la parte superior del aspirador **(3)** y déjela secar bien.

Limpeza electromagnética del filtro (SFC)

El aparato está equipado con un sistema electromagnético de limpieza del filtro que elimina el polvo adherido al filtro plisado **(12)**.

A más tardar cuando la potencia de succión ya no sea suficiente, debe activarse la limpieza del filtro.

La frecuencia de limpieza del filtro depende del tipo y cantidad de polvo. Si se aplica con regularidad, puede trabajarse más tiempo con un gran rendimiento de aspiración.

- Ponga el selector de modos de operación **(4)** sobre el símbolo "Limpieza electromagnética del filtro (SFC)". Una herramienta eléctrica eventualmente conectada debe estar desconectada.
- El aspirador vibra durante unos 10 segundos y se desconecta automáticamente.
- Espere brevemente antes de reanudar la operación de aspiración para permitir que el polvo se deposite en el depósito.

Mantenimiento y servicio

Mantenimiento y limpieza

- **Retire el enchufe de la caja de enchufe antes de realizar tareas de mantenimiento o limpieza en el aspirador, ajustes del aparato, cambiar accesorios o guardar el aspirador.** Esta medida preventiva reduce el riesgo de conectar accidentalmente el aspirador.
- **Siempre mantenga limpio el aspirador y las rejillas de ventilación para trabajar con eficacia y seguridad.**
- **Lleve una máscara protectora contra polvo en el mantenimiento y la limpieza del aspirador.**

Si es necesario reemplazar el cable de conexión, entonces esto debe ser realizado por **Bosch** o por un servicio técnico autorizado para herramientas eléctricas **Bosch**, para evitar riesgos de seguridad.

Para su mantenimiento por el usuario, es necesario que el aspirador sea desmontado, limpiado y mantenido, dentro de lo viable, cuidando que ello no suponga un peligro para el personal de mantenimiento o demás personas. Antes de su desmontaje deberá limpiarse el aspirador para prevenir posibles riesgos. El local previsto para el desmontaje del aspirador deberá estar bien ventilado. Utilice un equipo de protección personal durante los trabajos de mantenimiento. Una vez concluidos los trabajos de mantenimiento deberá limpiarse el área en la que fueron realizados estos trabajos. Al menos una vez al año deberá someterse por el fabricante, o personal adiestrado al respecto, a un control de las propiedades técnicas para la aspiración de polvo como, p. ej., de terioro del filtro, hermeticidad del aspirador, y función del dispositivo de control.

En el caso de aspiradores de la clase **L**, que se encontraban en entornos sucios, debería limpiarse el exterior así como todas las piezas de la máquina o tratarse con productos selladores. Al realizar trabajos de mantenimiento y reparación deberán desecharse todas aquellas piezas ensuciadas que no hayan podido ser limpiadas satisfactoriamente. Estas piezas deberán guardarse en bolsas herméticas y desecharse según corresponda a este tipo de residuo de acuerdo con las disposiciones vigentes al respecto.

- Limpie la carcasa del aspirador de vez en cuando con un paño húmedo.

Limpiar el depósito

- Limpie el depósito **(9)** de vez en cuando con producto de limpieza corriente en el comercio, no abrasivo, y déjelo que se seque.

Limpeza del filtro

El vaciado periódico del depósito para polvos y la limpieza de los filtros garantizan una potencia óptima de aspiración. Si a pesar de ello no se logra alcanzar la potencia de aspiración usual, deberá acudir al servicio técnico.

Retirar/cambiar el filtro plisado (ver figura C)

Reemplace inmediatamente los filtros plisados dañados.

- Gire con una moneda o algo similar el cierre en el pestillo **(6)** 1/4 de vuelta en la dirección de la flecha y presione el cierre hacia dentro.
- Abra la parte superior del aspirador **(3)** y sujétela firmemente. Tome el filtro plisado **(12)** por los perfiles y sáquelo hacia arriba.
- Cepille las aletas del filtro plisado **(12)** con un cepillo blando.
- **o** reemplace un filtro plisado dañado **(12)**.
- Coloque el filtro plisado **(12)** nuevo o limpio y, en ello, preste atención a un correcto asiento.
- Vuelva a plegar la parte superior del aspirador **(3)**. Aplicando una ligera presión desde arriba, el pestillo **(6)** vuelve a encajar.

Limpiar el filtro de protección del motor (ver figura C)

El filtro de protección del motor está prácticamente exento de mantenimiento.

- Retire el filtro de protección del motor **(13)** de vez en cuando y enjuáguelo con agua limpia. Deje secar bien el filtro de protección del motor antes de colocarlo.

Limpiar los sensores de nivel de llenado (ver figura D)

Limpie de vez en cuando los sensores de nivel de llenado **(14)**.

- Abra los cierres **(10)** y retire la parte superior del aspirador **(3)**.
- Limpie los sensores de nivel de llenado **(14)** con un paño suave.
- Coloque la parte superior del aspirador **(3)** y asegure los cierres **(10)**.

Almacenaje y transporte

- Retire una bolsa colectora de polvo llena o vacíe los líquidos absorbidos antes del transporte del aspirador, para evitar lesiones de la espalda.
- Asegúrese de que el depósito (9) y el filtro plisado (12) estén secos.

- Enrolle el cable de red en el soporte de cables (1).
- Inserte los tubos de aspiración en los soportes.
- Enrolle la manguera de aspiración (8) alrededor de la parte superior del aspirador.
- Lleve el aspirador solo por el asa de transporte (2).
- Guarde el aspirador en una habitación seca y asegúralo contra el uso no autorizado.

Remedio de perturbaciones

► Si se presenta una perturbación (p. ej. rotura del filtro), debe desconectarse inmediatamente el aspira-

dor. Antes de realizar una nueva puesta en servicio debe eliminarse la perturbación.

Problema	Remedio
La turbina de aspiración no arranca.	<ul style="list-style-type: none"> – Examinar el cable de red, el enchufe de red, el fusible, la caja de enchufe y los sensores de nivel de llenado (14). – Poner el selector del modos de operación (4) en el símbolo "On" o conectar la herramienta eléctrica enchufada en la caja de enchufe (5).
La turbina de aspiración se desconecta.	<ul style="list-style-type: none"> – Vaciar el depósito (9).
La turbina de aspiración no arranca de nuevo tras vaciar el depósito.	<ul style="list-style-type: none"> – Desconectar el aspirador y esperar 5 segundos; tras 5 segundos volver a conectarlo. – Limpiar los sensores de nivel de llenado (14) así como el intersticio de los sensores de nivel de llenado (14) con un cepillo.
La fuerza de aspiración disminuye.	<ul style="list-style-type: none"> – Eliminar las obstrucciones de la boquilla de aspiración, el tubo de aspiración, la manguera de aspiración (8) o el filtro plisado (12). – Cambiar la bolsa colectora de polvo (11). – Colocar correctamente la parte superior del aspirador (3) y cerrar los cierres (10). – Cambiar el filtro plisado (12).
Escape de polvo al aspirar	<ul style="list-style-type: none"> – Verificar el correcto montaje del filtro plisado (12). – Cambiar el filtro plisado (12).
El sistema automático de desconexión (aspiración en húmedo) no responde.	<ul style="list-style-type: none"> – Limpiar los sensores de nivel de llenado (14) así como el intersticio de los sensores de nivel de llenado (14) con un cepillo. <p>En el caso de líquidos eléctricamente no conductores o con formación de espuma no funciona el sistema automático de desconexión.</p> <ul style="list-style-type: none"> – Controlar permanentemente el nivel de llenado.

Servicio técnico y atención al cliente

El servicio técnico le asesorará en las consultas que pueda Ud. tener sobre la reparación y mantenimiento de su producto, así como sobre piezas de recambio. Las representaciones gráficas tridimensionales e informaciones de repuestos se encuentran también bajo: www.bosch-pt.com

El equipo asesor de aplicaciones de Bosch le ayuda gustosamente en caso de preguntas sobre nuestros productos y sus accesorios.

Para cualquier consulta o pedido de piezas de repuesto es imprescindible indicar el nº de artículo de 10 dígitos que figura en la placa de características del producto.

España

Robert Bosch España S.L.U.
Departamento de ventas Herramientas Eléctricas

C/Hermanos García Noblejas, 19
28037 Madrid

Para efectuar su pedido online de recambios o pedir la recogida para la reparación de su máquina, entre en la página www.herramientasbosch.net.

Tel. Asesoramiento al cliente: 902 531 553

Fax: 902 531554

Direcciones de servicio adicionales se encuentran bajo:

www.bosch-pt.com/serviceaddresses

Eliminación

El aspirador, los accesorios y los embalajes deberán someterse a un proceso de recuperación que respete el medio ambiente.



¡No arroje el aspirador a la basura doméstica!

Sólo para los países de la UE:

Conforme a la Directiva Europea 2012/19/UE sobre aparatos eléctricos y electrónicos inservibles y su realización en ley nacional, deberán acumularse por separado los aspiradores para ser sometidos a un reciclaje ecológico.

En el caso de una eliminación inadecuada, los aparatos eléctricos y electrónicos pueden tener efectos nocivos para el medio ambiente y la salud humana debido a la posible presencia de sustancias peligrosas.

NOM

El símbolo es solamente válido, si también se encuentra sobre la placa de características del producto/fabricado.

Português

Instruções de segurança

Instruções de segurança para aspiradores



Leia todas as instruções de segurança e instruções. A inobservância das instruções de segurança e das instruções pode causar choque elétrico, incêndio e/ou ferimentos

graves.

Guarde bem todas as advertências e instruções para futura referência.

- ▶ **Este aspirador não se destina a ser utilizado por crianças e pessoas com capacidades físicas, sensoriais ou mentais reduzidas ou com experiência e conhecimentos insuficientes.** Caso contrário há perigo de operação errada e ferimentos.
- ▶ **Vigie as crianças.** Desta forma garante que nenhuma criança brinca com o aspirador.
- ▶ **Não aspire madeira de faia ou de carvalho, pó de pedra ou asbesto.** Estas substâncias são consideradas cancerígenas.

⚠ AVISO Use o aspirador apenas se tiver recebido informações suficientes para o uso, para os materiais a aspirar e para a eliminação segura dos mesmos. Uma instrução cuidadosa reduz as operações erradas e lesões.

⚠ AVISO O aspirador é apropriado para aspirar substâncias secas e, através de medidas apropriadas, também para aspirar líquidos. A entrada de líquidos aumenta o risco de choque elétrico.

- ▶ **Com o aspirador não devem ser aspirados líquidos inflamáveis ou explosivos, como por exemplo gasolina, óleo, álcool, solventes. Não aspire pós quentes, ardentes ou explosivos. Não opere o aspirador em áreas com risco de explosão.** Os pós, os vapores ou os líquidos podem inflamar ou explodir.

⚠ AVISO Só utilizar a tomada para as finalidades determinadas nas instruções de serviço.

⚠ AVISO Desligue imediatamente o aspirador assim que sair espuma ou água e esvazie o recipiente. Caso contrário, é possível que o aspirador seja danificado.

- ▶ **ATENÇÃO! O aspirador só pode ser usado no interior.** A entrada de chuva ou líquidos na parte de cima do aspirador aumenta o risco de choque elétrico.
- ▶ **ATENÇÃO! Limpe regularmente os sensores do nível de enchimento para líquidos e verifique se estão danificados.** Caso contrário a função pode ser prejudicada.
- ▶ **Se não for possível evitar o funcionamento do aspirador em áreas húmidas, deverá ser utilizado um disjuntor de corrente de avaria.** A utilização de um disjuntor de corrente de avaria reduz o risco de um choque elétrico.
- ▶ **Antes de qualquer utilização, verifique o aspirador, o cabo e a ficha. Não utilize o aspirador se detetar danos no mesmo. Não abra o aspirador, as reparações devem ser levadas a cabo apenas por pessoal técnico qualificado e devem ser usadas somente peças de substituição originais.** Aspiradores, cabos e fichas danificados aumentam o risco de choque elétrico.
- ▶ **Não passe por cima do cabo, nem o esmague. Não puxe pelo cabo para retirar a ficha da tomada nem para deslocar o aspirador.** Cabos danificados aumentam o risco de um choque elétrico.
- ▶ **Retire a ficha da tomada, antes de efetuar trabalhos de limpeza ou manutenção, ajustes no aparelho, troca de acessórios ou de armazenar o aspirador.** Esta medida de prevenção evita um arranque inadvertido do aspirador.
- ▶ **Assegurar uma boa ventilação no local de trabalho.**
- ▶ **Mande reparar o aspirador por pessoas qualificadas com peças de substituição originais.** Desta forma é assegurada a segurança do aspirador.

AVISO

O aspirador contém pó prejudicial para a saúde. Mande executar os processos de esvaziamento e manutenção, incluindo a eliminação do recipiente coletor do pó, exclusivamente por técnicos especializados. É necessário um equipamento de proteção adequado. Não use o aspirador sem o sistema de filtro completo e bem colocado. Caso contrário estará a pôr em risco a sua saúde.

- ▶ **Antes da colocação em funcionamento, controle o estado impecável da mangueira de aspiração. Deixe a mangueira de aspiração montada no aspirador para não sair inadvertidamente pó.** Caso contrário, poderá inalar o pó.
- ▶ **Não utilize o aspirador como assento.** O aspirador pode ser danificado.
- ▶ **Utilize o cabo de rede e a mangueira de aspiração com muito cuidado.** É possível que outras pessoas sejam colocadas em perigo.
- ▶ **Não limpe o aspirador com um jato de água direto.** A infiltração de água na parte superior do aspirador aumenta o risco de um choque elétrico.
- ▶ **Ligue o aspirador a uma rede elétrica ligada corretamente à terra.** A tomada e o cabo de extensão têm de ter um condutor de proteção funcional.

Símbolos

Os seguintes símbolos podem ser importantes para a utilização do seu aspirador. Os símbolos e os seus significados devem ser memorizados. A correta interpretação dos símbolos ajuda-o a utilizar o aspirador melhor e com mais segurança.

Símbolos e seus significados

AVISO! Leia todas as instruções de segurança e instruções. A inobservância das instruções de segurança e das instruções pode causar choque elétrico, incêndio e/ou ferimentos graves.



Aspirador da classe de pó L segundo IEC/EN 60335-2-69 para **aspirar a seco** pós prejudiciais para a saúde com valor limite de exposição > 1 mg/m³



AVISO! O aspirador contém pó prejudicial para a saúde. Mande executar os processos de esvaziamento e manutenção, incluindo a eliminação do recipiente coletor do pó, exclusivamente por técnicos especializados. É necessário um equipamento de proteção adequado. Não use o aspirador sem o sistema de filtro completo e bem colocado. Caso contrário estará a pôr em risco a sua saúde.

Símbolos e seus significados

Abra a parte superior do aspirador **(3)** e segure-a. Agarre o filtro com pregas **(12)** pelas barras e retire-o puxando para cima.

Símbolos no seletor do modo de operação

On Ligar

Off Desligar



Sistema eletromagnético de limpeza do filtro (SFC)



Operação com dispositivo automático de ligação à distância

Descrição do produto e do serviço

Leia todas as instruções de segurança e instruções. A inobservância das instruções de segurança e

das instruções pode causar choque elétrico, incêndio e/ou ferimentos graves.

Respeite as figuras na parte da frente do manual de instruções.

Utilização adequada

O aspirador destina-se a detetar, aspirar, transportar e separar pó seco não inflamável, líquidos não inflamáveis e uma mistura de água e ar. O aspirador foi testado contra pó e corresponde à classe de pó L. É adequado para as elevadas exigências na utilização profissional, p. ex. nas artes e ofícios, na indústria e nas oficinas.

Os aspiradores da classe de pó L segundo IEC/EN 60335-2-69 destinam-se apenas a aspirar pós não prejudiciais para a saúde com um valor-limite de exposição > 1 mg/m³.

Use o aspirador carregador apenas se souber avaliar e usar todas as funções sem limitações e se tiver recebido instruções suficientes sobre as mesmas.

Durante a operação, a tomada só pode ser utilizada em ambiente seco.

Componentes ilustrados

A numeração dos componentes ilustrados refere-se à apresentação do aspirador na página de esquemas.

- (1) Suporte para o cabo
- (2) Pega de transporte
- (3) Parte superior do aspirador
- (4) Seletor do modo de operação
- (5) Tomada para ferramenta elétrica
- (6) Trava

- (7) Fixação da mangueira
- (8) Mangueira de aspiração
- (9) Depósito
- (10) Fecho para o lado superior do aspirador
- (11) Saco do pó
- (12) Filtro com pregas
- (13) Filtro de proteção do motor
- (14) Sensores do nível de enchimento

Dados técnicos

Aspirador universal	GAS 25 L SFC	
Número de produto		0 601 979 1..
Tensão nominal	V	220–240
Potência nominal absorvida	W	1200
Frequência	Hz	50–60
Capacidade do depósito (bruto)	l	25
Volume líquido (líquido)	l	16
Capacidade do saco do pó	l	9
Vácuo máx. ^{A)}		
– Aspirador	hPa	235
– Turbina	hPa	270
Débito volumico máx. ^{A)}		
– Aspirador	l/s	42
	m ³ /s	0,042
– Turbina	l/s	73
	m ³ /s	0,073
Máx. poder de aspiração	W	1400
Área do filtro com pregas	m ²	0,43
Classe de pó		L
Peso conforme EPTA-Procedure 01:2014	kg	11,8
Classe de proteção		⊕/I
Tipo de proteção do aspirador		IP24
Tipo de proteção da ficha de rede para a Suíça		IP55

A) medido com uma mangueira de aspiração Ø 35 mm e 3 m de comprimento

Os dados aplicam-se a uma tensão nominal [U] de 230 V. Com tensões divergentes e em versões específicas do país, estes dados podem variar.

Informação sobre ruídos

Os valores de emissão de ruído foram determinados de acordo com **EN 60335-2-69**.

O nível de pressão sonora avaliado como A do aspirador é normalmente inferior a 70 dB(A). Incerteza K = 3 dB. O nível sonoro durante os trabalhos pode ultrapassar os valores indicados. **Utilizar proteção auditiva!**

Montagem

- ▶ **Retire a ficha da tomada, antes de efetuar trabalhos de limpeza ou manutenção, ajustes no aparelho, troca de acessórios ou de armazenar o aspirador.** Esta medida de prevenção evita um arranque inadvertido do aspirador.

Montar a mangueira de aspiração (ver figura A)

- Insira a mangueira de aspiração (8) na respetiva fixação da mangueira (7) e rode-a para a direita até ao batente.
- Encaixe bem os tubos de aspiração um no outro.

Nota: Ao aspirar, forma-se carga eletrostática, através da fricção do pó na mangueira e nos acessórios de aspiração, que é perceptível ao utilizador na forma de descarga estática (dependente das influências ambientais e da sensibilidade do corpo).

Por norma, a Bosch recomenda uma mangueira de aspiração antiestática (acessórios) para aspirar pó fino e materiais secos.

Trocar/colocar o saco do pó (ver figura A)

- Abra os fechos (10) e retire a parte superior do aspirador (3).
- Puxe o saco do pó (11) do flange de conexão para trás e retire-o. Fechar a abertura do saco de pó basculando a tampa. Retire o saco do pó fechado do aspirador.
- Coloque o novo saco do pó (11) sobre o flange de conexão do aspirador. Certifique-se de que o saco do pó (11) está encostado em todo o comprimento à parede interior do recipiente (9). Coloque a parte superior do aspirador (3).
- Feche os fechos (10).

Para aspirar a seco deve colocar um saco do pó (11). Na utilização de um saco do pó (11) o filtro com pregas (12) permanece mais tempo livre, o poder de aspiração é mantido durante mais tempo e a eliminação do pó é facilitada.

Funcionamento

- ▶ **Retire a ficha da tomada, antes de efetuar trabalhos de limpeza ou manutenção, ajustes no aparelho, troca de acessórios ou de armazenar o aspirador.** Esta medida de prevenção evita um arranque inadvertido do aspirador.

Colocação em funcionamento

- ▶ **Observe a tensão de rede!** A tensão da fonte de corrente elétrica deve coincidir com a que consta na chapa de identificação do aspirador. Os aspiradores marcados para 230 V também podem ser operados com 220 V.
 - ▶ **Informe-se a respeito das regras/leis vigentes no seu país, para o manuseio de pós nocivos à saúde.**
- O aspirador pode ser usado para aspirar os seguintes materiais:

- pós não prejudiciais para a saúde com um valor limite de exposição $> 1 \text{ mg/m}^3$

O aspirador não deve ser utilizado em recintos com perigo de explosão.

Para garantir um poder de aspiração ideal, tem de desenrolar por completo a mangueira de aspiração (8) da parte superior do suporte (3).

Aspirar a seco

Aspirar pó depositado

- Para **ligar** o aspirador, coloque o seletor do modo de operação (4) no símbolo "On".
- Para **desligar** o aspirador, coloque o seletor do modo de operação (4) no símbolo "Off".

Aspiração do pó que se forma de ferramentas elétricas em funcionamento (ver figura B)

- ▶ **Deve haver uma taxa de permuta de ar (L) suficiente no recinto, quando o ar de descarga retorna ao recinto. Observe as respetivas diretivas nacionais.**

No aspirador está integrada uma tomada de segurança. Pode ligar nela uma ferramenta elétrica externa. Respeite a potência de ligação máxima permitida da ferramenta elétrica ligada.

- Coloque o seletor do modo de operação (4) no símbolo **Operação com dispositivo automático de ligação à distância**.



Para as ferramentas elétricas estão disponíveis diferentes sistemas de mangueiras para conexão como acessório.

- Para a **colocação em funcionamento** do aspirador, ligue a ferramenta elétrica conectada à tomada (5). O aspirador inicia-se automaticamente.
- Desligue a ferramenta elétrica para **desligar** o aspirador. O aspirador desliga-se automaticamente após aprox. 6 segundos.

Aspirar em molhado

- ▶ **Com o aspirador não devem ser aspirados líquidos inflamáveis ou explosivos, como por exemplo gasolina, óleo, álcool, solventes. Não aspire pós quentes, ardentes ou explosivos. Não opere o aspirador em áreas com risco de explosão.** Os pós, os vapores ou os líquidos podem inflamar ou explodir.
- ▶ **O aspirador não pode ser operado como bomba de água.** O aspirador destina-se a aspirar ar e misturas de água.

Passo de trabalho antes de aspirar líquidos

- Se necessário, retire o saco do pó (11) e esvazie o recipiente (9).

Nota: Para aspirações mais leves de misturas de líquidos e sólidos, use o filtro para líquidos (acessório), que separa os líquidos dos sólidos.

Aspirar líquidos

- Para **ligar** o aspirador, coloque o seletor do modo de operação (4) no símbolo "On".
- O aspirador está equipado com sensores do nível de enchimento (14). O aspirador desliga-se-á assim que o máximo nível de enchimento for alcançado. Coloque o seletor do modo de operação (4) em "Off".

Nota: ao aspirar líquidos não condutores (por exemplo emulsão de furar), o aspirador não se desliga com o depósito cheio. O nível de enchimento tem de ser constantemente verificado e o depósito esvaziado atempadamente.

- Para **desligar** o aspirador, coloque o seletor do modo de operação (4) no símbolo "Off".
- Esvazie o depósito (9).

Para evitar a formação de bolor depois de aspirar líquidos:

- Retire o filtro com pregas (12) e deixe-o secar bem.
- Retire a parte de cima do aspirador (3) e deixe secar bem.

Sistema eletromagnético de limpeza do filtro (SFC)

A ferramenta está equipada com um sistema eletromagnético de limpeza do filtro, que liberta o filtro com pregas (12) do pó aderido.

O mais tardar, quando o poder de aspiração já não for suficiente, tem de ser ativada a limpeza do filtro.

O intervalo para a limpeza do filtro depende do tipo e da quantidade de pó. Se for utilizado regularmente, a máxima potência de transporte é mantida por mais tempo.

- Coloque o seletor do modo de operação (4) no símbolo "Sistema eletromagnético de limpeza do filtro (SFC)". Uma ferramenta elétrica eventualmente conectada tem de estar desligada. O aspirador vibra durante aprox. 10 segundos e desliga-se automaticamente.
- Antes de retomar o modo de aspiração, aguarde uns momentos para que o pó no recipiente possa assentar.

Manutenção e assistência técnica

Manutenção e limpeza

- ▶ **Retire a ficha da tomada, antes de efetuar trabalhos de limpeza ou manutenção, ajustes no aparelho, troca de acessórios ou de armazenar o aspirador.** Esta medida de prevenção evita um arranque inadvertido do aspirador.
- ▶ **Manter o aspirador e as aberturas de ventilação sempre limpas, para trabalhar bem e de forma segura.**
- ▶ **Use uma máscara de proteção durante a manutenção e limpeza do aspirador.**

Se for necessário instalar um cabo de ligação, a instalação deve ser feita pela **Bosch** ou por um centro de serviço autorizado para ferramentas elétricas **Bosch**, para evitar perigos de segurança.

Para a manutenção pelo utilizador, o aspirador deve ser desmontado, limpo e mantido na medida do possível, sem causar perigo ao pessoal de manutenção e a outras pessoas. O aspirador deve ser limpo antes da desmontagem, para evitar eventuais perigos. O recinto onde o aspirador deve ser desmontado deve estar bem ventilado. Use equipamento de proteção individual durante a manutenção. Após a manutenção deve ser feita uma limpeza na área de manutenção.

No mínimo uma vez por ano deve ser realizado um controlo técnico de pó, pelo fabricante ou por uma pessoa devidamente instruída, para p. ex. verificar se há danos no filtro, e controlar a estanqueidade do aspirador e o funcionamento do dispositivo de controlo.

No caso de aspiradores da classe L, que estiverem num ambiente poluído, o exterior e todas as peças da máquina devem ser limpas ou tratadas com vedantes. Ao executar trabalhos de manutenção e reparação, todas as peças contaminadas que não podem ser limpas de forma satisfatória devem ser eliminadas. Essas peças devem ser eliminadas em sacos impermeáveis de acordo com os regulamentos aplicáveis para a eliminação desses resíduos.

- De tempos a tempos, limpe a carcaça do aspirador com um pano húmido.

Limpar o recipiente

- Lave o recipiente (9) de tempos a tempos com um detergente convencional não abrasivo e depois deixe-o secar.

Limpar o filtro

Esvaziar regularmente o reservatório de pó e limpar os filtros garantem um excelente poder de aspiração. Se em seguida a potência de aspiração não for alcançada, o aspirador deverá ser levado ao serviço pós-venda.

Retirar/trocar o filtro com pregas (ver figura C)

Substitua de imediato filtros de pregas danificados.

- Rode com uma moeda ou semelhante o fecho na trava (6) num 1/4 de volta no sentido da seta e pressione a trava.
- Abra a parte superior do aspirador (3) e segure-a. Agarre o filtro com pregas (12) pelas barras e retire-o puxando para cima.
- Escove as lamelas do filtro com pregas (12) com uma escova macia.

Eliminação de falhas

- **Se ocorrer uma falha (p. ex. quebra do filtro), o aspirador tem de ser desligado de imediato. A falha**

ou

Substitua um filtro com pregas (12) danificado.

- Coloque o filtro com pregas (12) novo ou limpo e certifique-se do assento seguro.
- Rebata novamente a parte superior do aspirador (3) para baixo. Com uma leve pressão a partir de cima, a trava (6) torna a prender.

Limpar o filtro de proteção do motor (ver figura C)

O filtro de proteção do motor é geralmente isento de manutenção.

- De tempos a tempos, retire o filtro de proteção do motor (13) e lave-o com água limpa. Deixe o filtro de proteção do motor secar bem antes de o colocar.

Limpar sensores do nível de enchimento (ver figura D)

Limpe ocasionalmente os sensores do nível de enchimento (14).

- Abra os fechos (10) e retire a parte superior do aspirador (3).
- Limpe os sensores do nível de enchimento (14) com um pano macio.
- Coloque a parte superior do filtro (3) e feche os fechos (10).

Arrecadação e transporte

- Retire um saco do pó cheio ou esvazie o líquido aspirado antes de transportar o aspirador, para evitar lesões nas costas.
- Certifique-se de que o recipiente (9) e o filtro com pregas (12) estão secos.
- Enrole o cabo de corrente elétrica no suporte para o cabo (1).
- Insira os tubos de aspiração nos suportes.
- Enrole a mangueira de aspiração (8) à volta da parte superior do aspirador.
- Transporte o aspirador apenas pela pega de transporte (2).
- Deposite o aspirador num recinto seco e proteja-o contra utilização não autorizada.

tem de ser eliminada antes da nova colocação em funcionamento.

Problema	Solução
A turbina de aspiração não arranca.	<ul style="list-style-type: none"> - Verificar o cabo de corrente elétrica, a ficha de rede, a proteção, a tomada e os sensores do nível de enchimento (14). - Colocar o seletor do modo de operação (4) no símbolo "On" ou ligar a ferramenta elétrica ligada à tomada (5).
A turbina de aspiração desliga-se.	<ul style="list-style-type: none"> - Esvaziar o recipiente (9).
A turbina de aspiração não arranca depois de se esvaziar o recipiente.	<ul style="list-style-type: none"> - Desligar o aspirador e esperar 5 segundos, e depois dos 5 segundos voltar a ligar.

Problema	Solução
O poder de aspiração enfraquece.	<ul style="list-style-type: none"> – Limpar os sensores do nível de enchimento (14) assim como o espaço intermédio dos sensores do nível de enchimento (14) com uma escova. – Eliminar os entupimentos do bocal de aspiração, do tubo de aspiração, da mangueira de aspiração (8) ou do filtro com pregas (12). – Trocar o saco do pó (11). – Colocar corretamente a parte superior (3) e fechar os fechos (10). – Substituir o filtro com pregas (12).
Saída de pó ao aspirar	<ul style="list-style-type: none"> – Verificar a montagem correta do filtro com pregas (12). – Substituir o filtro com pregas (12).
O dispositivo de desligamento automático (aspirar líquidos) não arranca.	<ul style="list-style-type: none"> – Limpar os sensores do nível de enchimento (14) assim como o espaço intermédio dos sensores do nível de enchimento (14) com uma escova. <p>O dispositivo de desligamento automático não funciona com líquidos não condutores eletricamente ou na formação de espuma.</p> <ul style="list-style-type: none"> – Verificar regularmente o nível de enchimento.

Serviço pós-venda e aconselhamento

O serviço pós-venda responde às suas perguntas a respeito de serviços de reparação e de manutenção do seu produto, assim como das peças sobressalentes. Desenhos explodidos e informações acerca das peças sobressalentes também em: www.bosch-pt.com

A nossa equipa de consultores Bosch esclarece com prazer todas as suas dúvidas a respeito dos nossos produtos e acessórios.

Indique para todas as questões e encomendas de peças sobressalentes a referência de 10 dígitos de acordo com a placa de características do produto.

Portugal

Robert Bosch LDA
Avenida Infante D. Henrique
Lotes 2E – 3E
1800 Lisboa
Para efetuar o seu pedido online de peças entre na página www.ferramentasbosch.com.
Tel.: 21 8500000
Fax: 21 8511096

Encontra outros endereços da assistência técnica em:

www.bosch-pt.com/serviceaddresses

Eliminação

Aspirador, acessórios e embalagens devem ser reciclados de forma ambientalmente correta.



Não deite o aspirador para o lixo doméstico!

Apenas para países da UE:

De acordo com a diretiva europeia 2012/19/UE para aparelhos elétricos e eletrónicos velhos, e com as respetivas realizações nas leis nacionais, os aspiradores que não

servem mais para a utilização, devem ser enviados separadamente a uma reciclagem ecológica.

No caso de uma eliminação incorreta, os aparelhos elétricos e eletrónicos antigos podem ter efeitos nocivos no ambiente e na saúde humana devido à possível presença de substâncias perigosas.

Italiano

Avvertenze di sicurezza

Avvertenze di sicurezza per aspiratori



Leggere tutte le avvertenze e disposizioni di sicurezza. La mancata osservanza delle istruzioni e delle avvertenze di sicurezza può essere causa di scosse elettriche, incendi e/o lesioni di grave entità.

Conservare tutte le avvertenze di pericolo e le istruzioni operative per ogni esigenza futura.

► **Questo aspiratore non è concepito per l'utilizzo da parte di bambini e persone con ridotte capacità fisiche, sensoriali o intellettuali né con scarsa esperienza o conoscenza del prodotto.** In caso contrario sussiste il pericolo di un impiego errato e di infortuni.

► **Sorvegliare i bambini.** In questo modo è possibile evitare che i bambini giochino con l'aspiratore.

► **Non aspirare polvere di legno di faggio o di quercia, polvere di roccia o amianto.** Tali sostanze sono considerate cancerogene.

⚠ ATTENZIONE Utilizzare l'aspiratore solamente se sono state fornite sufficienti informazioni in merito all'impiego dello stesso, alle sostanze da aspirare e al sicuro smaltimento di queste ultime.

Istruzioni accurate riducono la possibilità di un utilizzo errato e di infortuni.

⚠ ATTENZIONE L'aspiratore è adatto per l'aspirazione di sostanze asciutte e, previa attuazione di misure adeguate, anche per l'aspirazione di fluidi. L'infiltrazione di fluidi aumenta il rischio di folgorazione.

► **Non utilizzare l'aspiratore per aspirare liquidi infiammabili o esplosivi quali, ad esempio, benzina, olio, alcool, solventi. Non aspirare polveri calde, incandescenti o esplosive. Non utilizzare l'aspiratore in locali esposti al rischio di esplosioni.** Le polveri, i vapori oppure i liquidi possono infiammarsi o esplodere.

⚠ ATTENZIONE Utilizzare la presa solamente per gli scopi previsti nelle istruzioni per l'uso.

⚠ ATTENZIONE Spegnerne immediatamente l'aspiratore in caso di fuoriuscita di schiuma o acqua e svuotare il recipiente. In caso contrario, l'aspiratore potrebbe venire danneggiato.

► **ATTENZIONE! L'aspiratore deve essere utilizzato e conservato solamente in ambienti interni.** L'eventuale infiltrazione di pioggia o umidità nella parte superiore dell'aspiratore aumenta il rischio di folgorazione.

► **ATTENZIONE! Pulire regolarmente i sensori per il livello di riempimento dei liquidi ed accertarsi che non siano danneggiati.** In caso contrario il funzionamento potrebbe risultare compromesso.

► **Qualora non fosse possibile evitare l'utilizzo dell'aspiratore in ambiente umido, utilizzare un interruttore di sicurezza (per correnti di guasto).** L'utilizzo di un interruttore di sicurezza riduce il rischio di folgorazione.

► **Prima di ogni utilizzo, controllare l'aspiratore, il cavo e il connettore. Non utilizzare l'aspiratore, qualora siano stati rilevati eventuali danni. Non aprire l'aspiratore da soli, ma farlo riparare esclusivamente da tecnici specializzati ed utilizzando solamente parti di ricambio originali.** Aspiratori, cavi e spine danneggiati aumentano il rischio di una scossa elettrica.

► **Non passare sopra il cavo e non calpestarlo. Non esercitare trazione sul cavo per estrarre la spina dalla presa di corrente o per spostare l'aspiratore.** Cavi danneggiati aumentano il rischio di folgorazione.

► **Estrarre la spina dalla presa di corrente prima di effettuare interventi di manutenzione o pulizia sull'aspira-**

tore, di effettuare regolazioni sull'apparecchio, di sostituire elementi accessori o prima di riporre l'aspiratore. Tale precauzione eviterà che l'aspiratore possa essere messo in funzione involontariamente.

► **Provvedere ad una buona aerazione del posto di lavoro.**

► **Far riparare l'aspiratore esclusivamente da personale tecnico qualificato ed utilizzando ricambi originali.** In tale maniera potrà essere salvaguardata la sicurezza dell'aspirapolvere.

⚠ ATTENZIONE L'aspiratore contiene polvere nociva per la salute. Affidare l'esecuzione di interventi di manutenzione e svuotamento dell'utensile, incluso lo smaltimento del contenitore per la raccolta polvere, solamente a personale tecnico. È necessario un apposito equipaggiamento di protezione. **Non mettere in funzione l'aspiratore senza il relativo sistema di filtraggio completo e accuratamente inserito.** In caso contrario, la salute verrebbe messa a rischio.

► **Prima della messa in funzione, verificare che il tubo flessibile di aspirazione si trovi in perfette condizioni. Lasciare il tubo di aspirazione montato sull'aspiratore, in modo da evitare che inavvertitamente fuoriesca della polvere.** In caso contrario è possibile inalare polvere.

► **Non utilizzare l'aspiratore come supporto per sedersi.** È possibile danneggiare l'aspiratore.

► **Utilizzare il cavo di rete e il tubo flessibile di aspirazione con prudenza.** Con gli stessi è possibile mettere in pericolo altre persone.

► **Non pulire l'aspiratore utilizzando un getto d'acqua diretto.** La penetrazione di acqua nella parte superiore dell'aspiratore aumenta il rischio di una scossa elettrica.

► **Collegare l'aspiratore ad una rete elettrica correttamente collegata a terra.** La presa e il cavo di prolunga devono essere dotati di un conduttore di terra funzionante.

Simboli

I seguenti simboli possono risultare utili per l'impiego dell'aspiratore. Si prega di tenere a mente i simboli e i relativi significati. Un'interpretazione corretta dei simboli contribuisce ad utilizzare meglio ed in modo più sicuro l'aspiratore.

Simboli e relativi significati



ATTENZIONE! Leggere tutte le avvertenze di sicurezza e le istruzioni. La mancata osservanza delle avvertenze di sicurezza e delle istruzioni può causare folgorazioni, incendi e/o lesioni gravi.



Aspiratore della classe di polveri L secondo IEC/EN 60335-2-69, per **aspirazione a secco** di polveri nocive per la salute con valore limite di esposizione > 1 mg/m³

Simboli e relativi significati



ATTENZIONE! L'aspiratore contiene polvere nociva per la salute. Affidare gli interventi di manutenzione e svuotamento dell'utensile, incluso lo smaltimento del contenitore per la raccolta polvere, esclusivamente a tecnici specializzati. È necessario un apposito equipaggiamento di protezione. Non mettere in funzione l'aspiratore senza il relativo sistema di filtraggio completo e accuratamente inserito. In caso contrario, la salute verrebbe messa a rischio.



Aprire la parte superiore dell'aspiratore (3) e tenerla saldamente. Afferrare il filtro pieghettato (12) dalle nervature ed estrarlo verso l'alto.

Simboli sul selettore di modalità

On Accensione

Off Spegnimento



Pulizia elettromagnetica del filtro (SFC)



Funzionamento con sistema automatico di accensione/spegnimento a distanza

Descrizione del prodotto e caratteristiche



Leggere tutte le avvertenze e disposizioni di sicurezza. La mancata osservanza delle avvertenze e disposizioni di sicurezza può

causare folgorazioni, incendi e/o lesioni di grave entità.

Si prega di osservare le immagini nella prima parte delle istruzioni per l'uso.

Utilizzo conforme

L'aspiratore è destinato alla raccolta, all'aspirazione, al convogliamento e alla separazione di polveri asciutte non infiammabili, di liquidi non infiammabili e di miscele acqua-aria.

L'aspiratore è stato controllato sotto il profilo della tecnica di aspirazione polveri e corrisponde alla classe di polveri L.

L'utensile è idoneo agli impieghi più gravosi in ambito professionale, ad esempio nell'artigianato, nell'industria e nelle officine.

Gli aspiratori della classe di polveri L secondo IEC/EN 60335-2-69 devono essere impiegati esclusivamente per la raccolta e l'aspirazione di polveri nocive per la salute con valore limite di esposizione > 1 mg/m³.

Utilizzare l'aspiratore esclusivamente se sono state completamente valutate tutte le funzioni e possono essere effettuate senza limitazioni oppure sono state mantenute le relative istruzioni.

La presa deve essere utilizzata solo in ambiente asciutto durante il funzionamento.

Componenti illustrati

La numerazione dei componenti illustrati si riferisce alla rappresentazione dell'aspiratore sulle pagine con rappresentazione grafica.

- (1) Supporto per cavo
- (2) Impugnatura di trasporto
- (3) Parte superiore dell'aspiratore
- (4) Selettore di modalità
- (5) Presa di corrente per l'elettrotensile
- (6) Fermo
- (7) Attacco per tubo flessibile
- (8) Tubo flessibile di aspirazione
- (9) Contenitore
- (10) Chiusura per la parte superiore dell'aspiratore
- (11) Sacchetto raccogli-polvere
- (12) Filtro pieghettato
- (13) Filtro di protezione del motore
- (14) Sensori livello di riempimento

Dati tecnici

Aspiratore universale	GAS 25 L SFC	
Codice prodotto	0 601 979 1..	
Tensione nominale	V	220-240
Potenza assorbita nominale	W	1200
Frequenza	Hz	50-60
Capacità contenitore (lorda)	l	25
Capacità netta (liquido)	l	16
Capacità del sacchetto raccogli-polvere	l	9
Depressione max. ^{A)}		
- Aspiratore	hPa	235
- Turbina	hPa	270
Portata volumetrica max. ^{A)}		
- Aspiratore	l/s	42
	m ³ /s	0,042
- Turbina	l/s	73
	m ³ /s	0,073
Potenza di aspirazione max.	W	1400
Superficie filtro pieghettato	m ²	0,43
Classe di polveri		L

Aspiratore universale		GAS 25 L SFC	
Peso secondo EPTA-Procedure 01:2014	kg		11,8
Classe di protezione			⊕/I
Grado di protezione aspiratore			IP24
Grado di protezione spina di alimentazione Svizzera			IP55

A) Valori misurati con tubo flessibile di aspirazione da Ø 35 mm e 3 m di lunghezza

I dati sono validi per una tensione nominale [U] di 230 V. In caso di tensioni differenti e di versioni per Paesi specifici, tali dati potranno variare.

Informazioni sulla rumorosità

Valori di emissione acustica rilevati conformemente a **EN 60335-2-69**.

Il livello di pressione acustica ponderato A dell'aspiratore è tipicamente inferiore a 70 dB(A). Grado d'incertezza K = 3 dB. Il livello di rumorosità durante il lavoro può superare i valori indicati. **Indossare protezioni acustiche!**

Montaggio

► **Estrarre la spina dalla presa di corrente prima di effettuare interventi di manutenzione o pulizia sull'aspiratore, di effettuare regolazioni sull'apparecchio, di sostituire elementi accessori o prima di riporre l'aspiratore.** Tale precauzione eviterà che l'aspiratore possa essere messo in funzione involontariamente.

Montaggio del tubo flessibile di aspirazione (vedere fig. A)

- Innestare il tubo flessibile di aspirazione (8) sul relativo attacco (7) e ruotarlo in senso orario fino a battuta.
- Innestare saldamente i tubi di aspirazione uno nell'altro.

Avvertenza: Durante l'aspirazione, l'attrito della polvere all'interno del tubo flessibile di aspirazione e del relativo accessorio genera una carica elettrostatica, che l'utilizzatore potrà avvertire in forma di scarica elettrostatica (in base agli influssi ambientali e alla sensibilità fisica).

In linea generale, Bosch consiglia d'impiegare un tubo flessibile di aspirazione antistatico (accessorio), qualora occorra aspirare polveri fini e materiali asciutti.

Sostituzione/inserimento del sacchetto raccogli-polvere (vedere fig. A)

- Aprire le chiusure (10) e prelevare la parte superiore dell'aspiratore (3).
- Estrarre all'indietro il sacchetto raccogli-polvere pieno (11) dalla flangia di attacco. Chiudere l'apertura del sacchetto raccogli-polvere ribaltando il coperchio. Prelevare il sacchetto raccogli-polvere chiuso dall'aspiratore.
- Innestare il nuovo sacchetto raccogli-polvere (11) sulla flangia di attacco dell'aspiratore. Accertarsi che il sacchetto raccogli-polvere (11) poggi per l'intera lunghezza

sulla parete interna del contenitore (9). Applicare la parte superiore dell'aspiratore (3).

- Chiudere le chiusure (10).

Per l'aspirazione a secco si raccomanda di utilizzare un sacchetto raccogli-polvere (11). Utilizzando un sacchetto raccogli-polvere (11) il filtro piegheggiato (12) rimane pulito più a lungo, la potenza di aspirazione rimane inalterata più a lungo e lo smaltimento della polvere è più semplice.

Utilizzo

► **Estrarre la spina dalla presa di corrente prima di effettuare interventi di manutenzione o pulizia sull'aspiratore, di effettuare regolazioni sull'apparecchio, di sostituire elementi accessori o prima di riporre l'aspiratore.** Tale precauzione eviterà che l'aspiratore possa essere messo in funzione involontariamente.

Messa in funzione

- **Attenersi alla tensione di rete!** La tensione della sorgente di alimentazione deve corrispondere a quella riportata sulla targhetta identificativa dell'aspiratore. Gli aspiratori contrassegnati per l'utilizzo a 230 V sono utilizzabili anche a 220 V.
- **Informarsi riguardo a regolamenti e leggi in vigore nel proprio Paese riguardo al trattamento di polveri nocive per la salute.**

L'aspiratore può essere impiegato per l'aspirazione e l'assorbimento dei seguenti materiali:

- Polveri con valore limite di esposizione > 1 mg/m³

In linea generale, l'aspiratore non deve essere impiegato in ambienti a rischio di esplosione.

Per garantire una potenza di aspirazione ottimale, il tubo flessibile di aspirazione (8) deve essere sempre srotolato completamente dalla parte superiore dell'aspiratore (3).

Aspirazione a secco

Raccolta di polveri depositate

- Per **accendere** l'aspiratore, posizionare il selettore di modalità (4) sul simbolo «On».
- Per **spegnere** l'aspiratore, posizionare il selettore di modalità (4) sul simbolo «Off».

Aspirazione delle polveri sollevate da elettroutensili in funzione (vedere fig. B)

► **Se l'aria di scarico ritorna nell'ambiente, occorre assicurarsi un sufficiente indice di ricambio aria (L) nell'ambiente stesso. Attenersi alle prescrizioni nazionali al riguardo.**

Nell'aspiratore è integrata una presa di corrente con contatto di protezione. Tale presa consente di collegare un elettroutensile esterno. Attenersi alla potenza di allacciamento massima ammessa dell'elettroutensile collegato.

- Posizionare il selettore di modalità (4) sul simbolo **Funzionamento con sistema automatico di accensione/spegnimento a distanza**.



Per gli elettrodomestici sono disponibili come accessori diversi sistemi di tubi flessibili da collegare.

- Per **attivare** l'aspiratore, accendere l'elettrodomestico collegato alla presa di corrente (5). L'aspiratore si avvierà automaticamente.
- Spegnerne l'elettrodomestico per **spegnere** l'aspiratore. L'aspiratore si spegne automaticamente dopo circa 6 secondi.

Aspirazione a umido

- ▶ **Non utilizzare l'aspiratore per aspirare liquidi infiammabili o esplosivi quali, ad esempio, benzina, olio, alcool, solventi. Non aspirare polveri calde, incandescenti o esplosive. Non utilizzare l'aspiratore in locali esposti al rischio di esplosioni.** Le polveri, i vapori oppure i liquidi possono infiammarsi o esplodere.
- ▶ **L'aspiratore non andrà utilizzato come pompa per acqua.** L'aspiratore è destinato alla raccolta di miscele acqua-aria.

Fasi operative precedenti all'aspirazione a umido

- All'occorrenza, rimuovere il sacchetto raccogli-polvere (11) e svuotare il contenitore (9).

Avvertenza: Per un più agevole smaltimento, quando si aspirano miscele di acqua e particelle solide, utilizzare un sacchetto filtro a umido (accessorio), preposto a separare il liquido dalle particelle solide.

Raccolta di liquidi

- Per **accendere** l'aspiratore, posizionare il selettore di modalità (4) sul simbolo «On».
- L'aspiratore è dotato di sensori del livello di riempimento (14). Una volta raggiunto il massimo livello di riempimento, l'aspiratore si spegne.
Posizionare il selettore di modalità (4) su «Off».

Avvertenza: Qualora si aspirino liquidi non conduttivi (ad es. emulsioni di foratura) l'aspiratore non verrà spento a contenitore pieno. Il livello di riempimento andrà, quindi, costantemente controllato ed il contenitore andrà svuotato per tempo.

- Per **spegnere** l'aspiratore, posizionare il selettore di modalità (4) sul simbolo «Off».
- Svuotare il contenitore (9).

Per evitare la formazione di muffe dopo l'aspirazione a umido:

- Estrarre il filtro pieghettato (12) e lasciarlo asciugare accuratamente.
- Smontare la parte superiore dell'aspiratore (3) e lasciarla asciugare accuratamente.

Pulizia elettromagnetica del filtro (SFC)

L'aspiratore è dotato di un sistema di pulizia elettromagnetica del filtro, che libera il filtro pieghettato (12) dalla polvere che vi si è depositata.

Al più tardi quando la potenza di aspirazione non sarà più sufficiente, andrà attivato il sistema di pulizia del filtro.

La frequenza di pulizia del filtro dipenderà dal tipo e dalla quantità di polvere. Con un impiego regolare, la portata massima verrà mantenuta più a lungo.

- Posizionare il selettore di modalità (4) sul simbolo «Pulizia elettromagnetica del filtro (SFC)». L'eventuale elettrodomestico collegato deve essere spento.
L'aspiratore si scuote per circa 10 secondi e si arresta automaticamente.
- Attendere brevemente prima di far nuovamente funzionare l'aspiratore, in modo che la polvere possa depositarsi nel contenitore.

Manutenzione ed assistenza

Manutenzione e pulizia

- ▶ **Estrarre la spina dalla presa di corrente prima di effettuare interventi di manutenzione o pulizia sull'aspiratore, di effettuare regolazioni sull'apparecchio, di sostituire elementi accessori o prima di riporre l'aspiratore.** Tale precauzione eviterà che l'aspiratore possa essere messo in funzione involontariamente.
- ▶ **Per lavorare bene ed in modo sicuro mantenere l'aspiratore e le fessure di aerazione pulite.**
- ▶ **Durante gli interventi di manutenzione e pulizia dell'aspiratore, indossare una mascherina antipolvere.**

Se fosse necessaria una sostituzione della linea di collegamento, questa dovrà essere eseguita da **Bosch** oppure da un centro assistenza clienti autorizzato per elettrodomestici **Bosch**, al fine di evitare pericoli per la sicurezza.

Ai fini della manutenzione da parte dell'utilizzatore, l'aspiratore andrà smontato, pulito e sottoposto a manutenzione, laddove possibile, senza che ciò costituisca pericolo per il personale di manutenzione o per altre persone. Prima dello smontaggio, l'aspiratore andrà pulito, al fine di prevenire eventuali pericoli. Il locale in cui l'aspiratore andrà smontato dovrà essere ben aerato. Durante la manutenzione, indossare dispositivi di protezione individuale. Dopo l'intervento di manutenzione, l'area di manutenzione andrà accuratamente pulita.

Almeno una volta all'anno è necessario che il produttore oppure personale adeguatamente addestrato sottoponga l'aspiratore ad un adeguato controllo per verificare ad esempio se il filtro è danneggiato, se l'aspiratore è ermetico e se il dispositivo di controllo funziona correttamente.

Per gli aspiratori di classe **L** che si siano trovati in ambienti contaminati, occorrerà pulire l'esterno dell'utensile e tutte le parti dell'utensile stesso, oppure trattare con prodotti ermetizzanti. Durante gli interventi di manutenzione e riparazione, occorrerà smaltire tutte le parti contaminate che non è

più possibile pulire adeguatamente. Tali parti andranno chiuse in sacchetti ermetici e smaltite conformemente alle disposizioni vigenti per l'eliminazione di rifiuti di questo tipo.

- Pulire occasionalmente il corpo dell'aspiratore con un panno inumidito.

Pulizia del contenitore

- Tergere occasionalmente il contenitore (9) con un normale detergente non abrasivo e lasciarlo asciugare.

Pulire il filtro

Svuotare il contenitore e pulire il filtro con regolarità, per garantire una potenza di aspirazione ottimale. Se anche dopo tali interventi non si otterrà la potenza di aspirazione prevista, l'aspiratore andrà inviato al Servizio Assistenza Clienti.

Estrazione/sostituzione del filtro pieghettato (vedere fig. C)

Sostituire immediatamente i filtri pieghettati danneggiati.

- Ruotare con una moneta o un oggetto simile la chiusura del fermo (6) di 1/4 di giro in direzione della freccia e premere il fermo.
- Aprire la parte superiore dell'aspiratore (3) e tenerla saldamente.
Afferrare il filtro pieghettato (12) dalle nervature ed estrarlo verso l'alto.
- Pulire le lamelle del filtro pieghettato (12) con una spazzola morbida.
oppure
Sostituire il filtro pieghettato (12), se danneggiato.
- Introdurre il nuovo filtro pieghettato (12) o il filtro precedente pulito, accertandosi che sia inserito in sede in modo sicuro.
- Richiudere la parte superiore dell'aspiratore (3). Con una leggera pressione dall'alto verso il basso il fermo (6) si richiude.

Eliminazione delle anomalie

► **Qualora si verifichi un'anomalia (ad es. rottura del filtro), l'aspiratore andrà immediatamente spento. Pri-**

Pulizia del filtro di protezione del motore (vedere fig. C)

Il filtro di protezione del motore non necessita di una manutenzione particolare.

- Di tanto in tanto estrarre il filtro di protezione del motore (13) e sciacquarlo sotto l'acqua corrente.
Far asciugare bene il filtro di protezione del motore prima di reinserirlo.

Pulizia dei sensori livello di riempimento (vedere Fig. D)

Pulire occasionalmente i sensori livello di riempimento (14).

- Aprire le chiusure (10) e prelevare la parte superiore dell'aspiratore (3).
- Pulire i sensori del livello di riempimento (14) utilizzando un panno inumidito.
- Applicare la parte superiore dell'aspiratore (3) e richiudere le chiusure (10).

Stivaggio e trasporto

- Al fine di evitare lesioni alla schiena, prima di trasportare l'aspiratore prelevare il sacchetto raccogli-polvere quando è pieno, oppure svuotare i liquidi raccolti.
- Accertarsi che il contenitore (9) e il filtro pieghettato (12) siano asciutti.
- Avvolgere il cavo di alimentazione sull'apposito supporto (1).
- Innestare i tubi di aspirazione nei relativi supporti.
- Avvolgere il tubo flessibile di aspirazione (8) attorno alla parte superiore dell'aspiratore.
- Trasportare l'aspiratore tramite l'apposita impugnatura (2).
- Deposare l'aspiratore in un ambiente asciutto e protetto da utilizzi non autorizzati.

ma che l'aspiratore venga rimesso in funzione, l'anomalia dovrà essere stata eliminata.

Problema	Rimedio
La turbina di aspirazione non si avvia.	<ul style="list-style-type: none"> - Controllare cavo di alimentazione, spina di alimentazione, fusibile, presa di corrente e sensori del livello di riempimento (14). - Posizionare il selettore di modalità (4) sul simbolo «On» o accendere l'elettrotensile collegato alla presa di corrente (5).
La turbina di aspirazione si spegne.	<ul style="list-style-type: none"> - Svuotare il contenitore (9).
La turbina di aspirazione non si riavvia dopo lo svuotamento del contenitore.	<ul style="list-style-type: none"> - Spegner l'aspiratore e attendere 5 secondi; dopo 5 secondi, riaccenderlo. - Pulire con una spazzola i sensori del livello di riempimento (14) e l'interstizio fra i sensori stessi (14).
La potenza di aspirazione diminuisce.	<ul style="list-style-type: none"> - Rimuovere eventuali intasamenti dalla bocchetta di aspirazione, dal tubo di aspirazione, dal tubo flessibile di aspirazione (8) o dal filtro pieghettato (12). - Sostituire il sacchetto raccogli-polvere (11). - Applicare correttamente la parte superiore dell'aspiratore (3) e richiudere le chiusure (10). - Sostituire il filtro pieghettato (12).

Problema	Rimedio
Fuoriuscita di polvere durante l'aspirazione	<ul style="list-style-type: none"> – Controllare che il filtro pieghettato (12) sia montato correttamente. – Sostituire il filtro pieghettato (12).
Lo spegnimento automatico (aspirazione a umido) non interviene.	<ul style="list-style-type: none"> – Pulire con una spazzola i sensori del livello di riempimento (14) e l'interstizio fra i sensori stessi (14). <p>In presenza di liquidi non conduttivi, oppure di schiuma, lo spegnimento automatico non funziona.</p> <ul style="list-style-type: none"> – Controllare costantemente il livello di riempimento.

Servizio di assistenza e consulenza tecnica

Il servizio di assistenza risponde alle Vostre domande relative alla riparazione e alla manutenzione del Vostro prodotto nonché concernenti i pezzi di ricambio. Disegni in vista esplosa e informazioni relative ai pezzi di ricambio sono consultabili anche sul sito www.bosch-pt.com

Il team di consulenza tecnica Bosch sarà lieto di rispondere alle Vostre domande in merito ai nostri prodotti e accessori. In caso di richieste o di ordinazione di pezzi di ricambio, comunicare sempre il codice prodotto a 10 cifre riportato sulla targhetta di fabbricazione dell'elettrodomestico.

Italia

Tel.: (02) 3696 2314

E-Mail: pt.hotlinebosch@it.bosch.com

Per ulteriori indirizzi del servizio assistenza consultare:

www.bosch-pt.com/serviceaddresses

Smaltimento

Avviare ad un riciclaggio rispettoso dell'ambiente aspiratore, accessori ed imballaggi non più necessari.



Non smaltire l'aspiratore nei rifiuti domestici.

Solo per i Paesi della CE:

Conformemente alla Direttiva Europea 2012/19/UE sui rifiuti di apparecchiature elettriche ed elettroniche (RAEE) ed all'attuazione del recepimento nel diritto nazionale, gli aspiratori diventati inservibili devono essere raccolti separatamente ed essere smaltiti/riciclati nel rispetto dell'ambiente. In caso di smaltimento improprio, le apparecchiature elettriche ed elettroniche potrebbero avere effetti nocivi sull'ambiente e sulla salute umana a causa della possibile presenza di sostanze nocive.

Nederlands

Veiligheidsaanwijzingen

Veiligheidsaanwijzingen voor zuigers



Lees alle veiligheidsaanwijzingen en instructies. Het niet naleven van de veiligheidsaanwijzingen en instructies kan elektrische schokken, brand en/of zware verwondingen veroorzaken.

Bewaar alle veiligheidsaanwijzingen en instructies voor toekomstig gebruik.

► **Deze zuiger is niet bestemd voor gebruik door kinderen en personen met beperkte fysieke, sensorische of geestelijke capaciteiten of gebrekkige ervaring en kennis.** Anders bestaat er gevaar voor foute bediening en verwondingen.

► **Houd toezicht op kinderen.** Hierdoor wordt gegarandeerd dat kinderen niet met de zuiger spelen.

► **Zuig geen beuken- of eikenhoutstof, steenstof of asbest.** Deze stoffen gelden als kankerverwekkend.

WAARSCHUWING Gebruik de zuiger alleen, wanneer u voldoende informatie voor het gebruik van de zuiger, de op te zuigen stoffen en het veilig verwijderen van deze heeft gekregen. Een zorgvuldige instructie vermindert de kans op verkeerde bediening en letsel.

WAARSCHUWING De zuiger is geschikt voor het opzuigen van droge stoffen en door geschikte maatregelen ook voor het opzuigen van vloeistoffen. Het binnendringen van vloeistoffen vergroot het risico van een elektrische schok.

► **Zuig met de zuiger geen brandbare of explosieve vloeistoffen, zoals benzine, olie, alcohol, oplosmiddelen. Zuig geen heet, brandend of explosief stof. Gebruik de zuiger niet in vertrekken waar ontploffings-**

gevaar heerst. Het stof, de dampen of de vloeistoffen kunnen ontbranden of exploderen.

⚠ WAARSCHUWING Gebruik het stopcontact alleen voor de in de gebruiksaanwijzing vastgelegde doeleinden.

⚠ WAARSCHUWING Schakel de zuiger onmiddellijk uit, zodra er schuim of water naar buiten komt en maak het reservoir

leeg. De zuiger kan anders beschadigd worden.

▶ **LET OP! De zuiger mag alleen binnenshuis gebruikt en opgeborgen worden.** Het binnendringen van regen of vocht in het bovenste deel van de zuiger verhoogt het risico van een elektrische schok.

▶ **LET OP! Maak de niveausensors voor vloeistoffen regelmatig schoon en controleer of deze beschadigd zijn.** De werking kan anders belemmerd zijn.

▶ **Wanneer het gebruik van de zuiger in een vochtige omgeving onvermijdelijk is, dient u een aardlekschakelaar te gebruiken.** Het gebruik van een aardlekschakelaar vermindert het risico van een elektrische schok.

▶ **Controleer vóór elk gebruik zuiger, kabel en stekker.** Gebruik de zuiger niet, als u schade vaststelt. Open de zuiger niet zelf en laat deze uitsluitend door gekwalificeerd geschoold personeel en alleen met originele vervangingsonderdelen repareren. Beschadigde zuigers, kabels en stekkers vergroten het risico van een elektrische schok.

▶ **Rijd niet over de kabel heen of beknel deze niet. Trek niet aan de kabel, om de stekker uit het stopcontact te trekken of de zuiger te bewegen.** Beschadigde kabels vergroten het risico van een elektrische schok.

▶ **Trek de stekker uit het stopcontact, voordat u de zuiger onderhoudt of schoonmaakt, instellingen bij het apparaat uitvoert, accessoires vervangt of de zuiger weglegt.** Deze voorzorgsmaatregel voorkomt onbedoeld starten van de zuiger.

▶ **Zorg voor een goede ventilatie op de werkplek.**

▶ **Laat de zuiger uitsluitend door gekwalificeerd personeel met originele vervangingsonderdelen repareren.** Daarmee wordt gewaarborgd dat de veiligheid van de zuiger in stand blijft.

⚠ WAARSCHUWING De zuiger bevat stof dat schadelijk is voor de gezondheid. Laat het leegmaken en onderhouden, inclusief het verwijderen van het stofopvangreservoir, uitsluitend door een vakman uitvoeren. Dienovereenkomstige beschermingsmiddelen zijn noodzakelijk. Gebruik de zuiger niet zonder het complete en zorgvuldig geplaatste filtersysteem. Anders brengt u uw gezondheid in gevaar.

▶ **Controleer vóór de ingebruikname of de zuigslang in correcte staat verkeert. Laat daarbij de zuigslang op de zuiger gemonteerd, zodat niet per ongeluk stof naar buiten komt.** Anders kunt u stof inademen.

▶ **Gebruik de zuiger niet als zitgelegenheid.** Anders kunt u de zuiger beschadigen.

▶ **Gebruik het netsnoer en de zuigslang zorgvuldig.** Anders kunt u er andere personen mee in gevaar brengen.

▶ **Maak de zuiger niet schoon met een direct gerichte waterstraal.** Het binnendringen van water in het bovenste deel van de zuiger vergroot het risico van een elektrische schok.

▶ **Sluit de zuiger op een correct geaard elektriciteitsnet aan.** Stopcontact en verlengkabel moeten een goed functionerende randaarddraad hebben.

Symbolen

De volgende symbolen kunnen voor het gebruik van de zuiger van belang zijn. Zorg ervoor dat u de symbolen en hun betekenis kent. Het juiste begrip van de symbolen helpt u de zuiger beter en veiliger te gebruiken.

Symbolen en hun betekenis



WAARSCHUWING! Lees alle veiligheidsaanwijzingen en instructies. Het niet naleven van de veiligheidsaanwijzingen en instructies kan elektrische schokken, brand en/of zware verwondingen veroorzaken.



Zuiger van stofklasse L conform IEC/EN 60335-2-69 voor het **droog opzuigen** van voor de gezondheid schadelijk stof met een expositiegrenswaarde > 1 mg/m³



WAARSCHUWING! De zuiger bevat stof dat schadelijk is voor de gezondheid. Laat het leegmaken en onderhouden, inclusief het verwijderen van het stofopvangreservoir, uitsluitend door een vakman uitvoeren. Dienovereenkomstige beschermingsmiddelen zijn noodzakelijk. Gebruik de zuiger niet zonder het complete en zorgvuldig geplaatste filtersysteem. Anders brengt u uw gezondheid in gevaar.



Klap het bovenstuk van de zuiger (3) open en houd dit vast. Pak de harmonicafilter (12) bij de tussenstukken vast en neem deze naar boven toe weg.

Symbolen op de moduskeuzeschakelaar

On Inschakelen

Off Uitschakelen



Elektromagnetische filterreiniging (SFC)



Werking met automatisch schakelen op afstand



Beschrijving van product en werking



Lees alle veiligheidsaanwijzingen en instructies. Het niet naleven van de veiligheidsaanwijzingen en instructies kan elektrische

schokken, brand en/of zware verwondingen veroorzaken.

Neem goed nota van de afbeeldingen in het voorste deel van de gebruiksaanwijzing.

Beoogd gebruik

De zuiger is bestemd voor het opnemen, opzuigen, transporteren en afscheiden van niet-brandbaar droog stof, niet-brandbare vloeistoffen en een water-lucht-mengsel. De zuiger is stoftechnisch gekeurd en behoort tot stofklasse L. Deze is geschikt voor de verhoogde belastingen bij industrieel gebruik, bijv. in ambacht, industrie en werkplaatsen.

Zuigers van stofklasse L volgens IEC/EN 60335-2-69 mogen uitsluitend worden gebruikt voor het opzuigen en afzuigen van voor de gezondheid schadelijk stof met een expositiegrenswaarde > 1 mg/m³.

Gebruik de zuiger alleen, wanneer u alle functies volledig kunt inschatten en zonder beperkingen kunt gebruiken of daarvoor bestemde instructies heeft ontvangen.

De contactdoos mag uitsluitend in een droge omgeving worden gebruikt.

Afgebeelde componenten

De componenten zijn genummerd zoals op de afbeeldingen van de zuiger op de pagina's met afbeeldingen.

- (1) Kabelhouder
- (2) Draaggreep
- (3) Bovenstuk van zuiger
- (4) Moduskeuzeschakelaar
- (5) Stopcontact voor elektrisch gereedschap
- (6) Grendel
- (7) Slangopname
- (8) Zuigslang
- (9) Reservoir
- (10) Sluiting voor bovenstuk van zuiger
- (11) Stofzak
- (12) Harmonicafilter
- (13) Motorbeschermfilter
- (14) Vulniveausensoren

Technische gegevens

Alleszuiger	GAS 25 L SFC	
Productnummer		0 601 979 1..
Nominale spanning	V	220–240
Nominaal opgenomen vermogen	W	1200

Alleszuiger	GAS 25 L SFC	
Frequentie	Hz	50–60
Inhoud reservoir (bruto)	l	25
Nettovolume (vloeistof)	l	16
Inhoud stofzak	l	9
Max. onderdruk ^{A)}		
– Zuiger	hPa	235
– Turbine	hPa	270
Max. volumestroom ^{A)}		
– Zuiger	l/s	42
	m ³ /s	0,042
– Turbine	l/s	73
	m ³ /s	0,073
Max. zuigcapaciteit		
	W	1400
Oppervlakte plooi-filter	m ²	0,43
Stofklasse		
		L
Gewicht volgens EPTA-Procedure 01:2014	kg	11,8
Isolatieklasse		
		⊕ / I
Beschermingsklasse stofzuiger		
		IP24
Beschermingsklasse netstekker Zwitserland		
		IP55

A) gemeten met een zuigslang Ø 35 mm en 3 m lengte

De gegevens gelden voor een nominale spanning [U] van 230 V. Bij afwijkende spanningen en in landspecifieke uitvoeringen kunnen deze gegevens variëren.

Informatie over geluid

Geluidsemisiewaarden bepaald conform **EN 60335-2-69**.

Het A-gewogen geluidsdruk-niveau van de zuiger is typisch lager dan 70 dB(A). Onzekerheid K = 3 dB. Het geluidsniveau bij het werken kan de aangegeven waarden overschrijden.

Draag gehoorbescherming!

Montage

- **Trek de stekker uit het stopcontact, voordat u de zuiger onderhoudt of schoonmaakt, instellingen bij het apparaat uitvoert, accessoires vervangt of de zuiger weglegt.** Deze voorzorgsmaatregel voorkomt onbedoeld starten van de zuiger.

Zuigslang monteren (zie afbeelding A)

- Plaats de zuigslang (8) op de slangopname (7) en draai deze naar rechts (met de klok mee) tot aan de aanslag.
- Steek de zuigbuizen stevig in elkaar.

Aanwijzing: Bij het zuigen ontstaat door de wrijving van het stof in de zuigslang en -accessoires een elektrostatische oplading die de gebruiker in de vorm van statische ontlading kan voelen (afhankelijk van invloeden van buitenaf en lichamelijke gesteldheid).

Bosch raadt aan altijd een antistatische zuigslang (accessoi-

re) te gebruiken bij het zuigen van fijnstof en droge materialen.

Stofzak vervangen/plaatsen (zie afbeelding A)

- Open de sluitingen (10) en pak het bovenstuk van de zuiger (3) af.
- Trek de volle stofzak (11) naar achter van de aansluitflens af. Sluit de opening van de stofzak door het deksel om te klappen. Verwijder de afgesloten stofzak uit de zuiger.
- Schuif de nieuwe stofzak (11) over de aansluitflens van de zuiger. Zorg ervoor dat de stofzak (11) over de volle lengte tegen de binnenwand van het reservoir (9) ligt. Zet het bovenstuk van de zuiger (3) erop.
- Sluit de sluitingen (10).

Voor het opzuigen van droog materiaal moet u een stofzak (11) plaatsen. Bij het gebruik van een stofzak (11) blijft de harmonicafilter (12) langer vrij, de zuigcapaciteit blijft langer behouden en het afvoeren van het stof wordt gemakkelijker.

Gebruik

- ▶ **Trek de stekker uit het stopcontact, voordat u de zuiger onderhoudt of schoonmaakt, instellingen bij het apparaat uitvoert, accessoires vervangt of de zuiger weglegt.** Deze voorzorgsmaatregel voorkomt onbedoeld starten van de zuiger.

Ingebruikname

- ▶ **Let op de netspanning!** De spanning van de stroombron moet overeenkomen met de gegevens op het typeplaatje van de zuiger. Met 230 V aangeduide zuigers kunnen ook met 220 V worden gebruikt.
- ▶ **Stel u op de hoogte van de in uw land geldende regels en wetten ten aanzien van de omgang met stof dat gevaarlijk voor de gezondheid is.**

De zuiger mag worden toegepast voor het zuigen van de volgende materialen:

- stof met een expositiegrenswaarde > 1 mg/m³
- De zuiger mag nooit worden gebruikt in vertrekken waar ontploffingsgevaar heerst.
- Voor het waarborgen van een optimale zuigcapaciteit moet u de zuigslang (8) altijd helemaal van het bovenstuk van de zuiger (3) afrollen.

Droog zuigen

Opzuigen van stofafzettingen

- Om de zuiger **in te schakelen** zet u de moduskeuzeschakelaar (4) op het symbool „On“.
- Om de zuiger **uit te schakelen** zet u de moduskeuzeschakelaar (4) op het symbool „Off“.

Vrijkomend stof van lopende elektrische gereedschappen afzuigen (zie afbeelding B)

- ▶ **Wanneer de afvoerlucht naar de ruimte wordt teruggeleid, moet de luchtverversing (L) van de ruimte vol-**

doende zijn. Neem de in uw land geldende voorschriften in acht.

In de zuiger is een stopcontact met randaarde geïntegreerd. Daar kunt u een extern elektrisch gereedschap aansluiten. Let op het maximaal toegestane aansluitvermogen van het aangesloten elektrische gereedschap.

- Zet de moduskeuzeschakelaar (4) op het symbool **werking met automatisch schakelen op afstand**.



Voor de elektrische gereedschappen zijn verschillende slangsystemen voor de aansluiting als accessoires beschikbaar.

- Schakel voor de **ingebruikname** van de zuiger het op het stopcontact (5) aangesloten elektrische gereedschap in. De zuiger start automatisch.
- Schakel het elektrische gereedschap uit om de zuiger **uit te schakelen**. De zuiger schakelt ca. 6 seconden later automatisch uit.

Nat zuigen

- ▶ **Zuig met de zuiger geen brandbare of explosieve vloeistoffen, zoals benzine, olie, alcohol, oplosmiddelen. Zuig geen heet, brandend of explosief stof. Gebruik de zuiger niet in vertrekken waar ontploffingsgevaar heerst.** Het stof, de dampen of de vloeistoffen kunnen ontbranden of exploderen.
- ▶ **De zuiger mag niet worden gebruikt als waterpomp.** De zuiger is bedoeld voor het opzuigen van een mengsel van lucht en water.

Werkstappen voor het nat zuigen

- Verwijder indien nodig de stofzak (11) en maak het reservoir (9) leeg.

Aanwijzing: Gebruik bij het zuigen van mengsels van water en vaste stoffen voor het gemakkelijker afvoeren ervan een natfilterzak (accessoire) die de vloeistof van de vaste stoffen scheidt.

Opzuigen van vloeistoffen

- Om de zuiger **in te schakelen** zet u de moduskeuzeschakelaar (4) op het symbool „On“.
- De zuiger is uitgerust met vulhoogtesensoren (14). Als de maximale vulhoogte bereikt is, wordt de zuiger uitgeschakeld.
- Zet de moduskeuzeschakelaar (4) op „Off“.

Aanwijzing: Bij het opzuigen van niet geleidende vloeistoffen (bijv. booremulsie) wordt de zuiger bij een vol reservoir niet uitgeschakeld. De vulhoogte moet voortdurend gecontroleerd en het reservoir tijdig leeggemaakt worden.

- Om de zuiger **uit te schakelen** zet u de moduskeuzeschakelaar (4) op het symbool „Off“.
 - Maak het reservoir (9) leeg.
- Ter voorkoming van schimmelvorming na het nat zuigen:
- Neem de harmonicafilter (12) eruit en laat deze goed drogen.

- Pak het bovenstuk van de zuiger **(3)** af en laat het goed drogen.

Elektromagnetische filterreiniging (SFC)

Het apparaat is uitgerust met een elektromagnetische filterreiniging die de harmonicafilter **(12)** ontdoet van vastzittend stof.

Op z'n laatst als de zuigcapaciteit niet meer voldoende is, moet de filterreiniging worden geactiveerd.

Hoe vaak u de filter reinigt, is afhankelijk van het soort stof en de hoeveelheid stof. Bij regelmatig gebruik blijft de maximale zuigcapaciteit langer in stand.

- Zet de moduskeuzeschakelaar **(4)** op het symbool „Elektromagnetische filterreiniging (SFC)“. Een eventueel aangesloten elektrisch gereedschap moet uitgeschakeld zijn. De zuiger schudt ca. 10 seconden en schakelt automatisch uit.
- Wacht even voordat u weer begint met zuigen, zodat het stof in het reservoir kan neerslaan.

Onderhoud en service

Onderhoud en reiniging

- **Trek de stekker uit het stopcontact, voordat u de zuiger onderhoudt of schoonmaakt, instellingen bij het apparaat uitvoert, accessoires vervangt of de zuiger weglegt.** Deze voorzorgsmaatregel voorkomt onbedoeld starten van de zuiger.
- **Houd de zuiger en de ventilatieopeningen schoon om goed en veilig te werken.**
- **Draag bij onderhoud en reiniging van de zuiger een stofmasker.**

Wanneer een vervanging van de aansluitkabel noodzakelijk is, dan moet dit door **Bosch** of een geautoriseerde klantenservice voor elektrische gereedschappen van **Bosch** worden uitgevoerd om veiligheidsrisico's te vermijden.

Voor onderhoud door de gebruiker moet de zuiger gedemonteerd, gereinigd en onderhouden worden, voor zover dat zonder gevaar voor onderhoudspersoneel en andere personen mogelijk is. Vóór de demontage moet de zuiger gereinigd worden om eventuele gevaren te voorkomen. De ruimte waarin de zuiger gedemonteerd wordt, dient goed geventileerd te worden. Draag tijdens het onderhoud persoonlijke beschermingsmiddelen. Na het onderhoud moet de onderhoudsomgeving worden gereinigd.

Minstens eenmaal per jaar moet door de fabrikant of door een geïnstrueerd persoon een stoftechnische controle worden uitgevoerd, bijvoorbeeld op beschadigingen van de filter, de dichtheid van de zuiger en de werking van de controlevoorziening.

Bij zuigers van klasse **L** die zich in een vuile omgeving bevinden, moeten de buitenzijde en alle machinedelen worden gereinigd of met afdichtmiddelen worden behandeld. Wanneer onderhouds- en reparatiewerkzaamheden worden uitgevoerd, dienen alle verontreinigde delen die niet naar tevredenheid kunnen worden gereinigd, te worden afgevoerd. De

ze delen moeten in ondoorlaatbare zakken worden afgevoerd in overeenstemming met de geldende bepalingen voor het afvoeren van dit afval.

- Reinig de behuizing van de zuiger af te toe met een vochtige doek.

Reservoir reinigen

- Het reservoir **(9)** van tijd tot tijd schoonvegen met een niet schurend reinigingsmiddel en laten drogen.

Filter reinigen

Regelmatig leegmaken van het stofreservoir en reinigen van de filters garandeert een optimale zuigcapaciteit. Als de zuigcapaciteit daarna niet wordt bereikt, moet de zuiger naar de klantenservice worden gebracht.

Harmonicafilter verwijderen/wisselen (zie afbeelding C)

Vervang beschadigde harmonicafilters direct.

- Draai met een muntstuk o.i.d. de sluiting op de grendel **(6)** een kwartslag in pijlrichting en duw de grendel in.
- Klap het bovenstuk van de zuiger **(3)** open en houd dit vast.
Pak de harmonicafilter **(12)** bij de tussenstukken vast en neem deze naar boven toe weg.

- Borstel de lamellen van de harmonicafilter **(12)** met een zachte borstel af.

of

Vervang een beschadigde harmonicafilter **(12)**.

- Plaats een nieuwe of gereinigde harmonicafilter **(12)** en let er daarbij op dat deze stevig vastzit.
- Klap het bovenstuk van de zuiger **(3)** weer omlaag. Door lichte druk van bovenaf klikt de grendel **(6)** weer terug.

Motorbeschermfilter reinigen (zie afbeelding C)

De motorbeschermfilter is in verregaande mate onderhoudsvrij.

- Neem van tijd tot tijd de motorbeschermfilter **(13)** eruit en spoel deze onder schoon stromend water uit.
Laat de motorbeschermfilter vóór het aanbrengen goed drogen.

Vulhoogtesensoren reinigen (zie afbeelding D)

Maak af en toe de vulhoogtesensoren **(14)** schoon.

- Open de sluitingen **(10)** en pak het bovenstuk van de zuiger **(3)** af.
- Reinig de vulhoogtesensoren **(14)** met een zachte doek.
- Plaats het zuigerbovenstuk **(3)** de sluitingen **(10)** sluiten.

Opslag en transport

- Verwijder een volle stofzak of schud opgenomen vloeistoffen weg vóór het transport van de zuiger om rugletsel te vermijden.
- Zorg ervoor dat het reservoir **(9)** en de harmonicafilter **(12)** droog zijn.
- Wikkel het netsnoer om de kabelhouder **(1)**.
- Steek de zuigbuizen in de houders .
- Wikkel de zuigslang **(8)** om het bovenstuk van de zuiger.
- Draag de zuiger aan de draaggreep **(2)**.

- Zet de zuiger in een droge ruimte en beveilig deze tegen gebruik door onbevoegden.

Verhelpen van storingen

► Als een storing (bijv. filterbreuk) optreedt, dan moet de zuiger onmiddellijk uitgeschakeld worden. Vóór

hernieuwde ingebruikname moet de storing verholpen worden.

Probleem	Verhelpen
Zuigturbine start niet.	<ul style="list-style-type: none"> - Controleer netsnoer, netstekker, zekering, stopcontact en vulniveausensoren (14). - Zet de moduskeuzeschakelaar (4) op het symbool „On“ of schakel het op het stopcontact (5) aangesloten elektrische gereedschap in.
Zuigturbine schakelt uit.	<ul style="list-style-type: none"> - Maak het reservoir (9) leeg.
Zuigturbine start niet meer na het leegmaken van het reservoir.	<ul style="list-style-type: none"> - Schakel de zuiger uit en wacht 5 seconden, schakel deze na 5 seconden weer in. - Reinig de vulniveausensoren (14) en de tussenruimte van de vulniveausensoren (14) met een borstel.
Zuigkracht wordt minder.	<ul style="list-style-type: none"> - Verwijder verstoppingen uit zuigmond, zuigbuis, zuigslang (8) of harmonicafilter (12). - Vervang de stofzak (11). - Breng het bovenstuk van de zuiger (3) correct aan en sluit de sluitingen (10). - Vervang de harmonicafilter (12).
Stoflekkage bij het zuigen	<ul style="list-style-type: none"> - Controleer de correct inbouw van de harmonicafilter (12). - Vervang de harmonicafilter (12).
Automatische uitschakeling (nat zuigen) spreekt niet aan.	<ul style="list-style-type: none"> - Reinig de vulniveausensoren (14) en de tussenruimte van de vulniveausensoren (14) met een borstel. <p>Bij elektrisch niet geleidende vloeistoffen of bij schuimvorming werkt de automatische uitschakeling niet.</p> <ul style="list-style-type: none"> - Controleer voortdurend het vulniveau.

Klantenservice en gebruiksadvies

Onze klantenservice beantwoordt uw vragen over reparatie en onderhoud van uw product en over vervangingsonderdelen. Explosietekeningen en informatie over vervangingsonderdelen vindt u ook op: www.bosch-pt.com

Het Bosch-gebruiksadviessteam helpt u graag bij vragen over onze producten en accessoires.

Vermeld bij vragen en bestellingen van vervangingsonderdelen altijd het uit tien cijfers bestaande productnummer volgens het typeplaatje van het product.

Nederland

Tel.: (076) 579 54 54

Fax: (076) 579 54 94

E-mail: gereedschappen@nl.bosch.com

Meer serviceadressen vindt u onder:

www.bosch-pt.com/serviceaddresses

Afvalverwijdering

Zuiger, accessoires en verpakkingen dienen op een voor het milieu verantwoorde wijze te worden gerecycled.



Voer de zuiger niet met het huisvuil af!

Alleen voor landen van de EU:

Volgens de Europese richtlijn 2012/19/EU betreffende elektrische en elektronische oude apparaten en de omzetting van de richtlijn in nationaal recht moeten niet meer bruikbare zuigers apart worden ingezameld en op een voor het milieu verantwoorde wijze worden gerecycled.

Bij een verkeerde afvoer kunnen afgedankte elektrische en elektronische apparaten vanwege de mogelijke aanwezigheid van gevaarlijke stoffen schadelijke uitwerkingen op het milieu en de gezondheid van mensen hebben.

Dansk

Sikkerhedsinstrukser

Sikkerhedsanvisninger til støvsuger



Læs alle sikkerhedsinstrukser og anvisninger. Overholdes sikkerhedsinstrukserne og anvisningerne ikke, er der risiko for elektrisk stød, brand og/eller alvorlige kvæstelser.

Opbevar alle advarselshenvisninger og instrukser til senere brug.

► **Denne støvsuger er ikke beregnet til at blive betjent af børn eller personer med begrænsede fysiske, sensoriske eller mentale evner eller manglende erfaring og viden.** I modsats fald er der risiko for fejlbetjening og personskader.

► **Hold børn under opsyn.** Derved sikres det, at børn ikke bruger støvsugeren som legetøj.

► **Opsug aldrig bøgetræs- eller egetræsstøv, stenstøv eller asbest.** Disse stoffer betragtes som kræftfremkaldende.

⚠ ADVARSEL Benyt kun støvsugeren, hvis du har modtaget tilstrækkelig information om brugen af støvsugeren, om stofferne der skal opsuges og om sikker bortskaffelse af dem. En omhyggelig instruktion minimerer fejlbetjening og kvæstelser.

⚠ ADVARSEL Støvsugeren er kun egnet til opugning af tørre stoffer og, ved egnede foranstaltninger, også til opugning af væsker. Hvis der trækker væsker ind i blæseren, øges risikoen for elektrisk stød.

► **Opsug ikke brændbare eller eksplosive væsker med støvsugeren, f.eks. benzin, olie, alkohol, opløsningsmidler. Opsug ikke varmt, brændende eller eksplosivt støv. Brug ikke støvsugeren i eksplosionsfarlige rum.** Støv, damp eller væsker kan antændes eller eksplodere.

⚠ ADVARSEL Benyt kun stikdåsen til de formål, der er fastsat i driftsvejledningen.

⚠ ADVARSEL Sluk straks støvsugeren, så snart der kommer skum eller vand ud, og tøm beholderen. I modsat fald kan støvsugeren blive beskadiget.

► **BEMÆRK! Støvsugeren må benyttes og opbevares inden døre.** Indtrængning af regn eller fugt i den øverste del af støvsugeren øger risikoen for elektrisk stød.

- **BEMÆRK! Rengør niveausensorerne til væsker regelmæssigt og kontrollér, om de er beskadiget.** I modsat fald kan funktionen være forringet.
- **Hvis det ikke kan undgås at bruge støvsugeren i fugtige omgivelser, skal der bruges et HFI-relæ.** Brug af et HFI-relæ reducerer risikoen for at få elektrisk stød.
- **Kontrollér altid støvsuger, ledning og stik før anvendelse. Brug ikke støvsugeren, hvis den er beskadiget. Åbn aldrig støvsugeren på egen hånd, og sørg for, at reparationer kun udføres af kvalificerede fagfolk, og at der kun benyttes originale reservedele.** Beskadigede støvsugere, ledninger og stik øger risikoen for elektrisk stød.
- **Det er ikke tilladt at køre hen over eller klemme ledningen. Træk ikke i ledningen for at få stikket ud af stikkontakten eller for at bevæge støvsugeren.** Beskadigede ledninger øger risikoen for elektrisk stød.
- **Træk stikket ud af stikkontakten, før du vedligeholder eller rengør støvsugeren, foretager indstillinger, skifter tilbehørsdele, eller stiller støvsugeren til opbevaring.** Disse sikkerhedsforanstaltninger forhindrer utilsigtet start af støvsugeren.
- **Sørg for god udluftning på arbejdspladsen.**
- **Sørg for, at reparationer på støvsugeren kun udføres af kvalificerede fagfolk, og at der kun benyttes originale reservedele.** Dermed sikres størst mulig sikkerhed i forbindelse med støvsugeren.

⚠ ADVARSEL Støvsugeren indeholder sundhedsfarligt støv. Sørg for, at tømningss- og vedligeholdelsesforløb, herunder bortskaffelse af støvbeholderen, kun udføres af fagfolk. Eget beskyttelsesudstyr er nødvendigt. Brug ikke støvsugeren uden fuldstændigt og korrekt isat filtersystem. I modsat fald udsætter du dig for sundhedsrisici.

► **Kontrollér før ibrugtagning, at sugeslangen er i orden. Lad herunder sugeslangen være monteret på støvsugeren, så der ikke sker utilsigtet udslip af støv.** I modsat fald er der risiko for indånding af støv.

► **Brug ikke støvsugeren som sidde møbel.** Du kan komme til at beskadige støvsugeren.

► **Vær forsigtig med netledningen og sugeslangen.** De kan udgøre en risiko for andre personer.

► **Rengør ikke støvsugeren med en direkte vandstråle.** Indtrængning af vand i et støvsugerens overdel øger risikoen for elektrisk stød.

► **Slut støvsugeren til et korrekt jordet strømnet.** Stik og forlænger kabel skal være udstyret med beskyttelsesledere.

Symboler

Følgende symboler kan have betydning for brugen af støvsugeren. Vær opmærksom på symbolerne, og overhold dem. En rigtig forståelse af symbolerne er med til at sikre en god og sikker brug af støvsugeren.

Symboler og deres betydning



ADVARSEL! Læs alle sikkerhedsinstrukser og anvisninger. Hvis sikkerhedsinstrukserne og anvisningerne ikke overholdes, er der risiko for elektrisk stød, brand og/eller alvorlige kvæstelser.



Støvsuger i støvklasse L iht. IEC/EN 60335-2-69 til **tørsugning** af sundhedsfarligt støv med en eksponeringsgrænseværdi > 1 mg/m³



ADVARSEL! Støvsugeren indeholder sundhedsfarligt støv. Sørg for, at tømings- og vedligeholdelsesforløb, herunder bortskaffelse af støvbeholderen, kun udføres af fagfolk. Egnede beskyttelsesudstyr er nødvendigt. Brug ikke støvsugeren uden fuldstændigt og korrekt isat filtersystem. I modsat fald udsætter du dig for sundhedsrisici.



Vip overdelen af støvsugeren (3) op, og hold den fast. Tag fat i mellemstykkerne på foldefilteret (12), og tag det ud opad.

Symboler på knappen til valg af driftstype

On Start

Off Sluk



Elektromagnetisk filterrengøring (SFC)



Drift med ekstern koblingsautomatik

Produkt- og ydelsesbeskrivelse



Læs alle sikkerhedsinstrukser og anvisninger.

Overholdes sikkerhedsinstrukserne og anvisningerne ikke, er der risiko for

elektrisk stød, brand og/eller alvorlige kvæstelser.

Vær opmærksom på alle illustrationer i den forreste del af betjeningsvejledningen.

Beregnet anvendelse

Støvsugeren er beregnet til opfangning, opugning, transport og udskilning af ikke-brændbart tørt støv, ikke-brændbare væsker og vand-luft-blandinger. Støvsugeren er støvteknisk kontrolleret og opfylder kravene i støvklasse L. Den er egnet til de større belastninger ved erhvervsmæssig anvendelse, f.eks. inden for håndværk, industri og værksteder.

Støvsugere i støvklasse L iht. IEC/EN 60335-2-69 må kun benyttes til opugning og tørsugning af sundhedsfarlig støv med en eksponeringsgrænseværdi > 1 mg/m³.

Brug kun støvsugeren, hvis du har fuldt overblik over alle funktioner og uden begrænsninger kan gennemføre dem, eller du har modtaget relevante anvisninger.

Stikdåsen må kun anvendes i tørre omgivelser under drift.

Illustrerede komponenter

Nummereringen af de illustrerede komponenter refererer til gengivelsen af støvsugeren på illustrationssiderne.

- (1) Kabelholder
- (2) Bæregreb
- (3) Støvsugeroverdel
- (4) Driftstype-valgknop
- (5) Stikkontakt til el-værktøj
- (6) Rigle
- (7) Slangeholder
- (8) Sugelang
- (9) Beholder
- (10) Lukkemekanisme til støvsugeroverdel
- (11) Støvpose
- (12) Foldefilter
- (13) Motorbeskyttelsesfilter
- (14) Niveausensorer

Tekniske data

Universalsuger	GAS 25 L SFC	
Varenummer	0 601 979 1..	
Nominel spænding	V	220-240
Nominel optagen effekt	W	1200
Frekvens	Hz	50-60
Beholdervolumen (brutto)	l	25
Nettovolumen (væske)	l	16
Støvposevolumen	l	9
Maks. undertryk ^{A)}		
- Støvsuger	hPa	235
- Turbine	hPa	270
Maks. volumenstrøm ^{A)}		
- Støvsuger	l/s	42
	m ³ /s	0,042
- Turbine	l/s	73
	m ³ /s	0,073
Maks. sugedydelse	W	1400
Areal foldefilter	m ²	0,43
Støvklasse		L
Vægt iht. EPTA-Procedure 01:2014	kg	11,8
Kapslingsklasse		⊕/I
Kapslingsklasse, støvsuger		IP24

Universalsuger**GAS 25 L SFC**Kapslingsklasse, netstik,
Schweiz

IP55

A) Målt med en sugeslange Ø 35 mm og 3 m længde

Angivelserne gælder for en nominel spænding [U] på 230 V. Ved afvigende spændinger og i landespecifikke udførelser kan disse angivelser variere.

StøjinformationStøjemissionsværdier fundet iht. **EN 60335-2-69**.Støvsugeren A-vægtede lydtryksniveau er typisk mindre end 70 dB(A). Usikkerhed K = 3 dB. Støjniveauet ved arbejde kan overskride de angivne værdier. **Brug høreværn!****Montering**

- ▶ **Træk stikket ud af stikkontakten, før du vedligeholder eller rengør støvsugeren, foretager indstillinger, skifter tilbehørsdele, eller stiller støvsugeren til opbevaring.** Disse sikkerhedsforanstaltninger forhindrer utilsigtede start af støvsugeren.

Montering af sugeslange (se billede A)

- Sæt sugeslangen (8) på slangeholderen (7), og drej den med uret til anslaget.
- Sæt støvsugerrørene ind i hinanden.

Bemærk: Ved sugning opstår der på grund af støvets friktion i sugeslange og -tilbehør en elektrostatisk opladning, som brugeren kan mærke som statisk afladning (afhængigt af miljøpåvirkninger og brugerens følsomhed).

Generelt anbefaler Bosch at benytte en antistatisk sugeslange (tilbehør) ved opsugning af finstøv og tørre materialer.

Udskiftning/isættelse af støvpose (se billede A)

- Åbn låsene (10) og tag støvsugeroverdelen (3) af.
- Træk den fyldte støvpose (11) bagud af tilslutningsflangen. Luk støvposens åbning ved at klappe dækslet om. Tag den lukkede støvpose ud af støvsugeren.
- Kræng den nye støvpose (11) ned over støvsugerens tilslutningsflange. Sørg for, at støvposen (11) i hele sin længde sidder tæt ind til beholderens indervæg (9). Sæt støvsugeroverdelen (3) på.
- Luk låsen (10).

Til tørsugning skal du anvende en støvpose (11). Ved brug af en støvpose (11) forbliver foldefilteret (12) frit i længere tid, sugedydelsen bevares i længere tid, og bortskaffelsen af støvet lettes.

Brug

- ▶ **Træk stikket ud af stikkontakten, før du vedligeholder eller rengør støvsugeren, foretager indstillinger, skifter tilbehørsdele, eller stiller støvsugeren til opbevaring.** Disse sikkerhedsforanstaltninger forhindrer utilsigtede start af støvsugeren.

Ibrugtagning

- ▶ **Kontrollér netspændingen!** Strømkildens spænding skal stemme overens med angivelserne på støvsugerens typeskilt. Støvsugere til 230 V kan også tilsluttes 220 V.
- ▶ **Informér dig om de gældende regler/love vedrørende håndtering af sundhedsskadeligt støv i dit land.**

Støvsugeren må kun benyttes til opsugning eller udsugning af følgende materialer:

- Støv med eksponeringsgrænseværdi > 1 mg/m³

Støvsugeren må principielt ikke bruges i rum med eksplosionsfare.

For at sikre en optimal sugedydelse skal sugeslangen (8) altid vikles helt af støvsugeroverdelen (3).

Tørsugning**Opsugning af aflejet støv**

- For at **tænde** støvsugeren skal du anbringe knappen til valg af driftstype (4) på symbolet "On".
- For at **slukke** støvsugeren skal du anbringe knappen til valg af driftstype (4) på symbolet "Off".

Borttagning af opstået støv fra kørende el-værktøj (se billede B)

- ▶ **Der skal være et tilstrækkeligt luftskifte (L) i rummet, hvis afgangsluften føres tilbage til rummet. Overhold de relevante nationale bestemmelser.**

Støvsugeren har en integreret isoleret jordkontakt. Der kan du tilslutte et eksternt el-værktøj. Overhold den maksimalt tilladte tilslutningseffekt for det tilsluttede el-værktøj.

- Anbring knappen til valg af driftstype (4) på symbolet **Drift med ekstern koblingsautomatik**.



Til el-værktøjer kan du vælge forskellige slangesystemer som tilbehør.

- Ved **ibrugtagning** af støvsugeren skal du tænde el-værktøjet, der er sluttet til stikkontakten (5). Støvsugeren starter automatisk.
- Sluk el-værktøjet for at **slukke** støvsugeren. Støvsugeren slukker automatisk efter ca. 6 sekunder.

Vådsugning

- ▶ **Opsug ikke brændbare eller eksplosive væsker med støvsugeren, f.eks. benzin, olie, alkohol, opløsningsmidler. Opsug ikke varmt, brændende eller eksplosivt støv. Brug ikke støvsugeren i eksplosionsfarlige rum.** Støv, damp eller væsker kan antændes eller eksplodere.
- ▶ **Støvsugeren må ikke benyttes som vandpumpe.** Støvsugeren er beregnet til opsugning af en luft-/vandblanding.

Arbejdsstrin før vådsugning

- Fjern om nødvendigt støvposen (11), og tøm beholderen (9).

Bemærk: Brug en vådfilterpose (tilbehør) for at lette bortskaffelsen ved sugning af blandinger af vand/faststof, da den udskiller væsken fra de faste stoffer.

Opsugning af væsker

- For at **tænde** støvsugeren skal du anbringe knappen til valg af driftstype **(4)** på symbolet "On".
- Støvsugeren er udstyret med niveausensorer **(14)**. Når det maksimale niveau er nået, slukkes støvsugeren. Anbring knappen til valg af driftstype **(4)** på "Off".

Bemærk: Ved opsugning af ikke-ledende væsker (f.eks. boreemulsion) slukkes støvsugeren ikke, når beholderen er fyldt. Niveauret skal hele tiden kontrolleres, og beholderen skal tømmes i tide.

- For at **slukke** støvsugeren skal du anbringe knappen til valg af driftstype **(4)** på symbolet "Off".
- Tøm beholderen **(9)**.

For at forebygge skimmel dannelse efter vådsugning:

- Tag foldefilteret **(12)** ud, og lad det tørre godt.
- Tag støvsugerens overdel **(3)** af, og lad den tørre godt.

Elektromagnetisk filterrensning (SFC)

Maskinen er udstyret med en elektromagnetisk filterrensning, som fjerner fastsiddende støv fra foldefilteret **(12)**.

Hvis sugedyden ikke mere er tilstrækkelig, skal filterrensningen aktiveres.

Filterrensningens hyppighed afhænger af støvtype og støvmængde. Ved regelmæssig anvendelse bevares den maksimale ydelse i længere tid.

- Indstil knappen til valg af driftstype **(4)** på symbolet "Elektromagnetisk filterrensning (SFC)". Hvis der er tilsluttet et el-værktøj, skal det være slukket. Støvsugeren ryster i ca. 10 sekunder og slukker automatisk.
- Vent lidt, inden du starter sugedriften igen, så støvet kan få tid til at sætte sig i beholderen.

Vedligeholdelse og service

Vedligeholdelse og rengøring

- ▶ **Træk stikket ud af stikkontakten, før du vedligeholder eller rengør støvsugeren, foretager indstillinger, skifter tilbehørsdele, eller stiller støvsugeren til opbevaring.** Disse sikkerhedsforanstaltninger forhindrer utilsigtet start af støvsugeren.
- ▶ **Støvsugeren og ventilationsåbningerne skal altid holdes rene for at sikre et godt og sikkert arbejde.**
- ▶ **Bær altid støvmaske i forbindelse med vedligeholdelse og rengøring af støvsugeren.**

Hvis det er nødvendigt at erstatte tilslutningsledningen, skal dette arbejde udføres af **Bosch** eller på et autoriseret serviceværksted for **Bosch** el-værktøj for at undgå farer.

For vedligeholdelse ved brugeren skal støvsugeren adskilles, rengøres og vedligeholdes, for så vidt at dette kan gøres uden af udsætte vedligeholdelsespersonalet eller andre personer

for fare. Før adskillelse bør støvsugeren rengøres for at forebygge eventuelle farer. Det rum, hvor støvsugeren adskilles, skal være godt udluftet. Brug personligt beskyttelsesudstyr under vedligeholdelsen. Efter vedligeholdelse bør vedligeholdelsesområdet rengøres.

Mindst en gang årligt skal producenten eller en instrueret person foretage en støvteknisk kontrol, f.eks. for beskadigelse af filteret, støvsugerens tæthed og kontrolanordningens funktion.

Ved støvsugere klasse **L**, der befandt sig et snavset miljø, bør den udvendige del samt alle maskindele rengøres eller behandles med tætningsmidler. Ved gennemførelse af vedligeholdelses- og reparationsarbejde skal man bortskaffe alle snavsede dele, der ikke kan rengøres tilfredsstillende. Sådanne dele skal bortskaffes i tætte poser i overensstemmelse med de gældende bestemmelser for fjernelse af denne type affald.

- Rengør støvsugerkabinettet en gang imellem med en fugtig klud.

Rengøring af beholder

- Rengør af og til beholderen **(9)** indvendigt med et almindeligt, ikke skurende rengøringsmiddel, og lad den tørre.

Rengøring af filter

Ved regelmæssig tømning af støvbeholderen og rengøring af filtrene sikres en optimal sugedydelse. Hvis sugedyden derfor ikke opnås, skal støvsugeren sendes til kundeservice.

Udtagning/udskiftning af foldefilter (se billedet C)

Udskift straks foldefilteret, hvis det er beskadiget.

- Brug en mønt eller lignende til at dreje låsen på riglen **(6)** en 1/4 omgang i pilens retning, og tryk riglen ind.
- Vip overdelen af støvsugeren **(3)** op, og hold den fast. Tag fat i mellemstykkerne på foldefilteret **(12)**, og tag det ud opad.
- Børst hovedfilterets **(12)** lameller med en blød børste. *eller*
Udskift et beskadiget foldefilter **(12)**.
- Isæt det nye eller det rengjorte foldefilter **(12)**, og sørg for, at det sidder sikkert.
- Vip overdelen af støvsugeren **(3)** ned igen. Tryk let oppefra på riglen **(6)**, så den igen går i indgreb.

Rengøring af motorbeskyttelsesfilter (se billedet C)

Motorbeskyttelsesfilteret er stort set vedligeholdelsesfrit.

- Tag af og til motorbeskyttelsesfilteret **(13)** ud, og skyl det i rent vand.
Lad motorbeskyttelsesfilteret tørre godt, før du sætter det i.

Rengøring af niveausensorer (se billede D)

Rengør niveausensorerne **(14)** af og til.

- Åbn låsene **(10)**, og tag sugeroverdelen **(3)** af.
- Rengør niveausensorerne **(14)** med en blød klud.
- Sæt støvsugeroverdelen **(3)** på, og luk låsene **(10)**.

Opbevaring og transport

- Fjern en fyldt støvpose, eller fjern opsugede væsker før transport af støvsugeren for at forebygge rygskader.

- Sørg for, at beholder **(9)** og foldefilter **(12)** er tørre.
- Vikl netkablet omkring kabelholderen **(1)**.
- Stik sugerørene i holderne .
- Rul sugeslangen **(8)** omkring overdelen af støvsugeren.
- Bær kun støvsugeren i bæregrebet **(2)**.
- Stil støvsugeren i et tørt rum, og sørg for, at den ikke kan benyttes af uvedkommende.

Afhjælpning af fejl

- Hvis der opstår en fejl (f.eks. filterbrud), skal støvsugeren straks slukkes. Fejlen skal afhjælpes, før støvsugeren tages i brug igen.

Problem	Afhjælpning
Støvsugerturbine starter ikke.	<ul style="list-style-type: none"> - Kontrollér netledning, netstik, sikring, stikdåse og niveausensorer (14). - Sæt knappen til valg af driftstype (4) på symbolet "On", og/eller tænd el-værktøjet, der er sluttet til stikkontakten (5).
Støvsugerturbine slås fra.	<ul style="list-style-type: none"> - Tøm beholderen (9).
Støvsugerturbine starter ikke igen, efter at beholderen er blevet tømt.	<ul style="list-style-type: none"> - Sluk støvsugeren, vent 5 sekunder, og tænd igen efter 5 sekunder. - Rengør niveausensorerne (14) og niveausensorerens (14) mellemrum med en børste.
Sugekraften aftager.	<ul style="list-style-type: none"> - Fjern tilstopninger fra sugemundstykke, sugerør , sugeslange (8) eller foldefilter (12). - Udskiftning støvposen (11). - Sæt støvsugeroverdelen (3) rigtigt på, og luk låsene (10). - Udskift foldefilter (12).
Støvdudslip ved sugning	<ul style="list-style-type: none"> - Kontrollér, at foldefilteret (12) er monteret korrekt. - Udskift foldefilter (12).
Frakoblingsautomatik (vådsugning) aktiveres ikke.	<ul style="list-style-type: none"> - Rengør niveausensorerne (14) og niveausensorerens (14) mellemrum med en børste. <p>Ved elektrisk ikke-ledende væsker eller ved skumdannelse fungerer frakoblingsautomatikken ikke.</p> <ul style="list-style-type: none"> - Kontrollér påfyldningsniveauet hele tiden.

Kundeservice og anvendelsesrådgivning

Kundeservice besvarer dine spørgsmål vedr. reparation og vedligeholdelse af dit produkt samt reservedele. Eksplosionstegninger og oplysninger om reservedele finder du også på: www.bosch-pt.com

Bosch-anvendelsesrådgivningsteamet hjælper dig gerne, hvis du har spørgsmål til produkter og tilbehørsdele.

Produktets 10-cifrede typenummer (se typeskilt) skal altid angives ved forespørgsler og bestilling af reservedele.

Dansk

Bosch Service Center

Telegrafvej 3

2750 Ballerup

På www.bosch-pt.dk kan der online bestilles reservedele eller oprettes en reparations ordre.

Tlf. Service Center: 44898855

Fax: 44898755

E-Mail: vaerktoej@dk.bosch.com

Du finder adresser til andre værksteder på:

www.bosch-pt.com/serviceaddresses

Bortskaffelse

Støvsuger, tilbehør og emballage skal genbruges på en miljøvenlig måde.



Smid ikke støvsugeren ud sammen med det almindelige husholdningsaffald!

Gælder kun i EU-lande:

Iht. det europæiske direktiv 2012/19/EU om affald af elektrisk og elektronisk udstyr skal kasserede sugere indsamles separat og genbruges iht. gældende miljøforskrifter.

Ved forkert bortskaffelse kan elektrisk og elektronisk affald have skadelige virkninger på miljøet og menneskers sundhed på grund af den mulige tilstedeværelse af farlige stoffer.

Svensk

Säkerhetsanvisningar

Säkerhetsanvisning för sugare



Läs igenom alla säkerhetsanvisningar och instruktioner. Fel som uppstår till följd av att säkerhetsinstruktionerna och anvisningarna inte följts kan orsaka elstöt, brand och/eller allvarliga personskador.

Förvara alla varningar och anvisningar för framtida bruk.

- ▶ **Denna sugare är inte avsedd för användning av barn eller personer med begränsad fysisk, sensorisk eller mental förmåga eller med bristande kunskap och erfarenhet.** I annat fall föreligger fara för felanvändning och skador.

- ▶ **Håll barn under uppsikt.** På så sätt säkerställs att barn inte leker med dammsugaren.

- ▶ **Sug inte bok- eller ekträstoff, stendamm eller asbest.** Dessa ämnen räknas som cancerframkallande.

⚠ VARNING Använd endast sugen om du har fått tillräckliga informationer om användningen av sugen, de ämnen som skall sugas och hur du avfallshanterar dem på ett säkert sätt. En noggrann instruktion reducerar felaktig hantering och skador.

⚠ VARNING Sugan är lämplig för att suga torra ämnen och, efter att lämpliga åtgärder har vidtagits, kan den även användas för att suga vätskor. Inträngande vätskor ökar risken för en elektrisk stöt.

- ▶ **Sug inga brännbara eller explosiva vätskor, såsom till exempel bensin, olja, alkohol, lösningsmedel. Sug inget hett, brinnande eller explosivt damm. Använd inte sugen i explosionsfarliga lokaler.** Stoff, ångor eller vätskor kan antändas eller explodera.

⚠ VARNING Använd endast uttaget för de ändamål, som anges i driftsanvisningen.

⚠ VARNING Stäng omedelbart av sugen så snart skum eller vatten tränger ut och töm behållaren. Sugan kan annars skadas.

- ▶ **OBSERVERA! Sugan får bara användas och förvaras inomhus.** Inträngande regn eller väta i sugens överdel ökar risken för en elektrisk stöt.

- ▶ **OBSERVERA! Rengör regelbundet nivåsensorerna för vätskor regelbundet och kontrollera om de är skadade.** Funktionen kan annars påverkas.
- ▶ **Använd en jordfelsbrytare om det inte är möjligt att undvika att använda sugen i fuktig miljö.** Jordfelsbrytaren minskar risken för elstöt.
- ▶ **Kontrollera sugen, kabel och kontakt innan varje användning. Använd inte sugen om du konstaterar någon skada. Öppna inte sugen själv och låt endast behörig fackpersonal reparera den med originalreservdelar.** Skadade sugar, kablar och kontakter ökar risken för en elstöt.
- ▶ **Kör inte över och kläm inte kabeln. Dra inte i kabeln för att dra kontakten ur uttaget eller flytta sugen.** Skadade nätsladdar ökar risken för elstöt.
- ▶ **Dra ut kontakten ur uttaget innan du utför underhåll på sugen eller rengör den, utför inställningar, byter tillbehör eller förvarar sugen.** Denna skyddsåtgärd förhindrar oavsiktlig start av dammsugaren.
- ▶ **Se till att det finns god ventilation på arbetsplatsen.**
- ▶ **Låt endast kvalificerad fackpersonal reparera den och endast med originalreservdelar.** Detta garanterar att sugens säkerhet bibehålls.

⚠ VARNING Dammsugaren innehåller hälsovådligt stoft. Låt endast fackfolk tömma och underhålla dammsugaren, inklusive hantera stoftbehållarna. En lämplig skyddsutrustning krävs. Använd inte dammsugaren utan komplett och korrekt monterat filtersystem. I annat fall sätter du din hälsa i fara.

- ▶ **Kontrollera innan idrifttagningen att sugslangen är i ett felritt skick. Lämna i det sammanhanget sugslangen monterad i sugen så att det inte oavsiktligt tränger ut stoft.** I annat fall kan du andas in stoft.
- ▶ **Sitt inte på sugen.** Du kan då skada sugen.
- ▶ **Var försiktig i hanteringen av nätkabeln och sugslangen.** Du kan sätta andra personer i fara med det.
- ▶ **Rengör inte sugen med en direkt riktad vattenstråle.** Inträngande vatten i sugens överdel ökar risken för en elektrisk stöt.
- ▶ **Anslut sugen till ett på föreskrivet sätt jordat strömnät.** Uttag och förlängningskabel måste ha en funktionsduglig skyddsledare.

Symboler

Nedanstående symboler kan vara av betydelse för användningen av din sug. Lägg på minne symbolerna och deras betydelse. Rätt tolkning av symbolerna hjälper dig att använda sugen bättre och säkrare.

Symboler och deras betydelse



⚠ VARNING! Läs igenom alla säkerhetsanvisningar och instruktioner. Fel som uppstår till följd

Symboler och deras betydelse

av att säkerhetsinstruktionerna och anvisningarna inte följts kan orsaka elstöt, brand och/eller allvarliga personskador.



Dammsugare i dammklass L enligt IEC/EN 60335-2-69 för **torrdammsugning** av hälsovådligt damm med ett exponeringsgränsvärde på $> 1 \text{ mg/m}^3$



WARNING! Dammsugaren innehåller hälsovådligt damm. Låt endast fackpersonal tömma och underhålla dammsugaren, inklusive hantera dammbehållarna. En lämplig skyddsutrustning krävs. Använd inte dammsugaren utan komplett och korrekt monterat filtersystem. I annat fall sätter du din hälsa i fara.



Fäll ut den övre delen av dammsugaren (3) och håll i den. Ta tag i veckfiltret (12) i staget och dra det uppåt.

Symbol på driftstypväljaren

On Slå på

Off Stänga av



Elektromagnetisk filterrengöring (SFC)



Drift med automatisk fjärröställning



Produkt- och prestandabeskrivning



Läs igenom alla säkerhetsanvisningar och instruktioner. Fel som uppstår till följd av att säkerhetsinstruktionerna

och anvisningarna inte följts kan orsaka elstöt, brand och/eller allvarliga personskador.

Beakta bilden i den främre delen av bruksanvisningen.

Ändamålsenlig användning

Dammsugaren är avsedd för att fatta tag i, suga upp, transportera och fränskilja ej brännbart torrt damm, ej brännbara vätskor och vatten luft-blandning. Dammsugaren är stoftekniskt provad och uppfyller stoftklass L. Den uppfyller de högre krav som ställs för yrkesmässig användning inom t.ex. hantverk, industri och verkstäder.

Dammsugare i dammklass L enligt IEC/EN 60335-2-69 får endast användas för utsug av hälsovådligt damm med ett exponeringsgränsvärde på $> 1 \text{ mg/m}^3$.

Använd endast sugen om du kan bedöma och genomföra alla funktioner eller om du fått motsvarande anvisningar.

Uttaget får endast användas i torra utrymmen.

Illustrerade komponenter

Numreringen av komponenterna hänvisar till illustrationen av dammsugaren på grafiksidan.

- (1) Kabelfäste
- (2) Bärhandtag
- (3) Dammsugarens överdel
- (4) Funktionsväljare
- (5) Uttag för elverktyg
- (6) Bult
- (7) Slangfäste
- (8) Dammsugarslang
- (9) Behållare
- (10) Förslutning för dammsugarens överdel
- (11) Damppåse
- (12) Veckfilter
- (13) Motorskyddsfiltret
- (14) Nivåsensorer

Tekniska data

Dammsugare för alla ändamål	GAS 25 L SFC	
Artikelnummer		0 601 979 1..
Märkspänning	V	220–240
Nominell ingångseffekt	W	1200
Frekvens	Hz	50–60
Behållarvolym (brutto)	l	25
Nettovolym (vätska)	l	16
Volym dammpåse	l	9
max. undertryck ^{A)}		
– Dammsugare	hPa	235
– Turbin	hPa	270
max. volymström ^{A)}		
– Dammsugare	l/s	42
	m^3/s	0,042
– Turbin	l/s	73
	m^3/s	0,073
max. dammsugningseffekt	W	1400
Yta veckfilter	m^2	0,43
Dammklass		L
Vikt enligt EPTA-Procedure 01:2014	kg	11,8
Skyddsklass		⊕/I
Skyddsklass dammsugare		IP24

Dammsugare för alla ändamål **GAS 25 L SFC**

Skyddsklass kontakt Schweiz IP55

A) uppmätt med en sugslang \varnothing 35 mm och 3 m långd
Uppgifterna gäller för en märkspänning på [U] 230 V. Vid avvikande spänning och för utföranden i vissa länder kan uppgifterna variera.

Bullerinformation

Bullernivåvärden beräknade enligt **EN 60335-2-69**.

Den A-klassade bullertrycknivån för dammsugaren är i normalfall mindre än 70 dB(A). Osäkerhet K = 3 dB.

Bullernivån vid arbetet kan överskrida angivna värden. **Bär hörselskydd!**

Montage

- **Dra ut kontakten ur uttaget innan du utför underhåll på sugen eller rengör den, utför inställningar, byter tillbehör eller förvarar sugen.** Denna skyddsåtgärd förhindrar oavsiktlig start av dammsugaren.

Montera dammsugarsslangen (se bild A)

- Sätt på dammsugarsslangen (8) på dammsugarmunstycket (7) och vrid den medsols till anslaget.
- Tryck in dammsugarroren ordentligt i varandra.

Anmärkning: Vid dammsugning uppstår en elektrisk laddning genom friktion hos dammet i sugslangen och -tillbehöret, som användaren kan känna av i form av statisk urladdning (beroende på omgivningens påverkan och kroppslig uppfattning).

Bosch rekommenderar i allmänhet en antistatisk sugslang (tillbehör) vid uppsugning av fint damm och torra material.

Byta ut/sätta in dammpåse (se bild A)

- Öppna förslutningarna (10) och ta av dammsugarens överdel (3).
- Dra den fulla dammpåsen (11) bakåt ur fästet. Förslut dammpåsen genom att fälla ner locket. Ta ut den stängda dammpåsen ur dammsugaren.
- Vik den nya dammpåsen (11) över fästet på dammsugarens kopplingsfläns. Se till att dammpåsen ligger an mot behållarens (11) innervägg med hela sin längd (9). Sätt på den övre delen av dammsugaren (3).
- Stäng förslutningen (10).

Du bör använda en dammpåse (11) för torrdammsugning. Vid användning av dammpåse (11) förblir veckfiltret (12) fritt längre, sugkraften bibehålls längre och bortscaffandet av dammet underlättas.

Drift

- **Dra ut kontakten ur uttaget innan du utför underhåll på sugen eller rengör den, utför inställningar, byter tillbehör eller förvarar sugen.** Denna skyddsåtgärd förhindrar oavsiktlig start av dammsugaren.

Driftstart

- **Kontrollera nätspänningen!** Kontrollera att strömkällans spänning överensstämmer med uppgifterna på sugens typskylt. Sug för 230 V kan även användas med 220 V.
- **Informera dig om gällande nationella lagar och regler gällande hantering av hälsovådligt damm.**

Utsuget får endast användas för upp- och utsug av följande material:

- Damm med expositionsgränsvärde $> 1 \text{ mg/m}^3$
- Sugen får generellt inte användas i utrymmen där det finns risk för explosioner.

För att garantera optimal sugeffekt ska sugslangen (8) alltid tas av från sugöverdelen (3).

Torr sugning**Uppsugning av avlagrat stoft**

- För att **starta** dammsugaren, ställ driftstypväljaren (4) på symbolen "On".
- För att **stänga av** dammsugaren, ställ driftstypväljaren (4) på symbolen "Off".

Uppsugning av damm från arbetande elverktyg (se bild B)

- **Det skall finnas ett tillräckligt luftväxlingsförhållande (L) i rummet när frånluften går tillbaka in i rummet. Beakta nationella föreskrifter.**

Ett skyddskontakt-uttag är integrerad i sugen. Här kan du ansluta ett externt elverktyg. Beakta maximalt tillåten anslutningseffekt för anslutet elverktyg.

- Ställ driftstypväljaren (4) på symbolen **Drift med automatisk fjärrinställning.**



Olika slangsystem finns som tillbehör för anslutning av elverktygen.

- För att **slå på** dammsugaren, slå på det elverktyg som är anslutet till uttaget (5). Dammsugaren startas automatiskt.
- Stäng av elverktyget för att **stänga av** dammsugaren. Dammsugaren stängs av automatiskt ca. 6 sekunder senare.

Våtsugning

- **Sug inga brännbara eller explosiva vätskor, såsom till exempel bensin, olja, alkohol, lösningsmedel. Sug inget hett, brinnande eller explosivt damm. Använd inte sugen i explosionsfarliga lokaler.** Stoft, ångor eller vätskor kan antändas eller explodera.
- **Sugen får inte användas som vattenpump.** Sugan är avsedd för uppsugning av luft och vattenblandning.

Arbetssteg innan våtsugning

- Vid behov, ta bort dammpåsen (11) och töm behållaren (9).

Observera: för att underlätta avfallshandlingen vid sugning av blandningar med vatten och fasta partiklar ska en

våtfilterpåse (tillbehör) användas som skiljer vätskan från de fasta partiklarna.

Uppsugning av vätska

- För att **starta** dammsugaren, ställ driftstypväljaren **(4)** på symbolen "On".
- Dammsugaren är utrustad med nivåsensorer **(14)**. Om maximal påfyllningsnivå har uppnåtts stängs dammsugaren av.
Ställ driftstypväljaren **(4)** på "Off".

Observera: vid uppsugning av icke-ledande vätskor (t.ex. skärolja) stängs dammsugaren inte av när behållaren är full. Nivån måste kontrolleras kontinuerligt och behållaren tömmas i tid.

- För att **stänga av** dammsugaren, ställ driftstypväljaren **(4)** på symbolen "Off".
- Töm behållaren **(9)**.

För att undvika mögelbildning efter våtsugning:

- Ta ut veckfiltret **(12)** och låt det torka ordentligt.
- Ta av dammsugaröverdelen **(3)** och låt den torka väl.

Elektromagnetisk filterrengöring (SFC)

Enheten är utrustad med ett elektromagnetiskt filterrengöringssystem som tar bort damm från veckfiltret **(12)**.

Senast då sugeffekten inte längre är tillräcklig måste filterrengöringen aktiveras.

Hur ofta denna behöver utföras beror på dammtyp och -mängd. Vid regelbunden användning håller maximal effekt längre.

- Ställ driftstypväljaren **(4)** på symbolen "Elektromagnetisk filterrengöring (SFC)". Alla anslutna elverktyg måste vara avstängda.
Dammsugaren vibrerar i cirka 10 sekunder och stängs sedan av automatiskt.
- Innan du återupptar dammsugningen, vänta en kort stund så att dammet kan lägga sig i behållaren.

Underhåll och service

Underhåll och rengöring

- **Dra ut kontakten ur uttaget innan du utför underhåll på sugen eller rengör den, utför inställningar, byter tillbehör eller förvarar sugen.** Denna skyddsåtgärd förhindrar oavsiktlig start av dammsugaren.
- **Håll elverktyget och dess ventilationsöppningar rena för bra och säkert arbete.**
- **Bär dammskyddsmask vid underhåll och rengöring av sugen.**

Om nätsladden för bibehållande av verktygets säkerhet måste bytas ut, ska byte ske hos **Bosch** eller en auktoriserad serviceverkstad för **Bosch** elverktyg.

När dammsugaren ska underhållas av användaren så ska den demonteras, rengöras och underhållas i den utsträckning det är genomförbart, utan att framkalla fara för användaren och andra personer. Innan demonteringen bör dammsugaren

rengöras för att förebygga eventuella faror. Den lokal där dammsugaren demonteras måste ha god ventilation. Använd personlig skyddsutrustning medan du underhåller dammsugaren. Efter underhållet bör underhållsområdet rengöras.

Minst en gång om året ska det göras en dammteknisk kontroll av tillverkaren eller av en instruerad person. Kontrollera till exempel om filtret är skadat, dammsugaren är tät och om kontrollanordningen fungerar korrekt. Vid dammsugare i klass **L**, som befinner sig i en smutsig omgivning bör utsidan och alla maskindelar rengöras eller behandlas med tätningemedel. Vid genomförandet av underhålls- och reparationsarbeten ska alla förorenade delar, som inte kan rengöras tillfredsställande, avfallshanteras. Sådana delar ska avfallshanteras i ogenomsläppliga påsar i överensstämmelse med de gällande bestämmelserna för avfallshantering av sådant avfall.

- Rengör dammsugarens kåpa då och då med en fuktig trasa.

Rengör behållaren

- Torka av behållaren **(9)** då och då med vanligt, icke-slipande rengöringsmedel och låt den torka.

Rengöra filtret

Regelbunden tömning av dammbehållaren och rengöring av filtren säkerställer optimal sugeffekt. Om sugeffekten därefter inte uppnås så skall sugen skickas till kundtjänst.

Ta bort/byt ut veckfiltret (se bild C)

Byt ut skadade veckfilter direkt.

- Använd ett mynt eller liknande för att vrida låset på bulten **(6)** ett 1/4 varv i pilens riktning och tryck sedan in bulten.
- Fäll ut den övre delen av dammsugaren **(3)** och håll i den. Ta tag i veckfiltret **(12)** i staget och dra det uppåt.
- Borsta av lamellerna på veckfiltret **(12)** med en mjuk borste.
eller
Byt ut veckfiltret **(12)** om det är skadat.
- Sätt i det nya eller rengjorda veckfiltret **(12)** och se till att det sitter ordentligt.
- Fäll ner den övre delen av dammsugaren **(3)** igen. Bulten **(6)** snäpper tillbaka igen när du trycker lätt uppifrån.

Rengöra motorskyddsfiltret (se bild C)

Motorskyddsfiltret är i stort sett underhållsfritt.

- Då och då, kan du ta ut motorskyddsfiltret **(13)** och skölj det under rent vatten.
Låt motorskyddsfiltret torka ordentligt innan du sätter i det.

Rengör nivåsensorerna (se bild D)

Rengör nivåsensorerna **(14)** med jämna mellanrum.

- Öppna förslutningarna **(10)** och ta av sugöverdelen **(3)**.
- Rengör nivåsensorerna **(14)** med en fuktig trasa.
- Sätt på sugöverdelen **(3)** och stäng förslutningarna **(10)**.

Förvaring och transport

- Ta ut en full dammpåse eller töm eventuella vätskor du har samlat upp innan du transporterar dammsugaren för att undvika ryggsckador.
- Se till att behållaren (9) och veckfiltret (12) är torra.
- Linda nätkabeln runt kabelhållaren (1).
- Sätt in dammsugarrören i hållarna.
- Linda dammsugarslangen (8) runt den övre delen av dammsugaren.
- Bär dammsugaren i handtaget (2).
- Förvara dammsugaren i ett torrt rum och säkerställ att den inte kan användas av obehöriga personer.

Störningsåtgärder

- Om en störning (t.ex. filterbrott) inträffar skall sugen omedelbart stängas av. Innan den startas igen skall störningen ha åtgärdats.

Problem	Åtgärd
Sugturbinen startar inte.	<ul style="list-style-type: none"> - Kontrollera nätkabel, kontakt, säkring, uttag och nivåsensorer (14). - Ställ driftstypväljaren (4) på symbolen "On" eller starta det elverktyg som är anslutet till uttaget (5).
Sugturbinen stängs av.	<ul style="list-style-type: none"> - Töm behållaren (9).
Sugturbinen startar inte igen efter att behållaren har tömts.	<ul style="list-style-type: none"> - Stäng av dammsugaren och vänta i 5 sekunder, slå på igen efter 5 sekunder. - Rengör nivåsensorerna (14) och mellanrummet mellan nivåsensorerna (14) med en borste.
Sugkraften avtar.	<ul style="list-style-type: none"> - Ta bort blockeringar från dammsugarmunstycket, dammsugarröret, dammsugarslangen (8) eller veckfiltret (12). - Byt dammpåse (11). - Sätt på dammsugarens överdel (3) korrekt och stäng förslutningarna (10). - Byt ut veckfiltret (12).
Damm läcker ut vid dammsugning	<ul style="list-style-type: none"> - Kontrollera att veckfiltret (12) är korrekt monterat. - Byt ut veckfiltret (12).
Avstängningsautomatiken (vätsugning) svarar inte.	<ul style="list-style-type: none"> - Rengör nivåsensorerna (14) och mellanrummet mellan nivåsensorerna (14) med en borste. <p>Vid elektriska, icke ledande vätskor eller vid skumbildning fungerar inte avstängningsautomatiken.</p> <ul style="list-style-type: none"> - Kontrollera påfyllningsnivån kontinuerligt.

Kundtjänst och applikationsrådgivning

Kundservicen ger svar på frågor beträffande reparation och underhåll av produkter och reservdelar. Explosionsritningar och informationer om reservdelar hittar du också under:

www.bosch-pt.com

Boschs applikationsrådgivnings-team hjälper dig gärna med frågor om våra produkter och tillbehören till dem.

Ange alltid vid förfrågningar och reservdelsbeställningar det 10-siffriga produktnumret som finns på produktens typskylt.

Svenska

Bosch Service Center

Telegrafvej 3

2750 Ballerup

Danmark

Tel.: (08) 7501820 (inom Sverige)

Fax: (011) 187691

Du hittar fler kontaktuppgifter till service här:

www.bosch-pt.com/serviceaddresses

Avfallshantering

Sug, tillbehör och förpackningar ska lämnas in till återvinning.



Kasta inte sugen i hushållsavfallet!

Endast för EU-länder:

Enligt EU-direktivet 2012/19/EU om avfall som utgörs av eller innehåller elektrisk och elektronisk utrustning och dess tillämnning i nationell lag ska förbrukade dammsugare sorteras och återvinnas separat.

Vid felaktig avfallshantering kan elektriska och elektroniska apparater orsaka skador på hälsa och miljö på grund av potentiellt farliga ämnen.

Norsk

Sikkerhetsanvisninger

Sikkerhetsanvisninger for sugere



Les alle sikkerhetsanvisningene og instruksene. Hvis ikke sikkerhetsanvisningene og instruksene tas til følge, kan det oppstå elektrisk støt, brann og/eller alvorlige

personskader.

Ta godt vare på alle advarslene og informasjonen.

► **Sugeren er ikke beregnet brukt av barn og personer med reduserte fysiske eller sansemessige evner eller med manglende erfaring og kunnskap.** Ellers er det fare for feilbetjening og personskader.

► **Må plasseres utilgjengelig for barn.** På den måten unngår du at barn leker med sugeren.

► **Ikke sug opp støv fra bøketrær, eiketær, stein eller asbest.** Disse stoffene betraktes som kreftfremkallende.

⚠ ADVARSEL Bruk bare sugeren når du har fått tilstrekkelig informasjon om bruken av sugeren, om stoffene som skal suges opp og om trygg kassering av disse stoffene. Grundig instruksjon reduserer feilbetjening og personskader.

⚠ ADVARSEL Sugeren egner seg til oppsuging av tørre stoffer og gjennom egnede forholdsregler også til oppsuging av væsker. Inntrenging av væsker øker faren for elektrisk støt.

► **Ikke bruk sugeren til oppsuging av brennbare eller eksplosive stoffer, for eksempel bensin, olje, alkohol, løsemiddel. Ikke sug opp varmt, brennende eller eksplosivt støv. Ikke bruk sugeren i eksplosjonsfarlige rom.** Støv, damp eller væsker kan antennes eller eksplodere.

⚠ ADVARSEL Bruk bare stikkontakten til formålet som er angitt i bruksanvisningen.

⚠ ADVARSEL Slå straks av sugeren hvis det kommer ut skum eller vann, og tøm beholderen. Ellers kan sugeren bli skadet.

► **OBS! Sugeren skal bare brukes og oppbevares innendørs.** Inntrenging av regn eller fuktighet i sugerverdelen øker faren for elektrisk støt.

► **OBS! Rengjør nivåsensorene for væsker regelmessig og kontroller om de er skadet.** Ellers kan sugeren fungere mindre effektivt.

► **Hvis det ikke kan unngås å bruke sugeren i fuktige omgivelser, må du bruke en jordfeilbryter.** Bruk av jordfeilbryter reduserer risikoen for elektriske støt.

► **Inspiser alltid sugeren, ledningen og støpselet før bruk. Ikke bruk sugeren hvis du oppdager skader. Du må ikke åpne sugeren selv. Reparasjoner må kun utføres av kvalifisert fagpersonale og kun med originale reservedeler.** Skadde sugere, ledninger og støpsler øker risikoen for elektrisk støt.

► **Ikke kjør over eller klem ledningen. Trekk ikke i ledningen for å ta støpselet ut av stikkontakten eller bevege sugeren.** Med skadet ledning øker risikoen for elektriske støt.

► **Trekk støpselet ut av stikkontakten før vedlikehold og rengjøring av sugeren, før det skal foretas innstillinger på den, og før skifte av tilbehørsdeler og oppbevaring av sugeren.** Dermed hindrer du at sugeren kan startes utilsiktet.

► **Sørg for god ventilasjon på arbeidsplassen.**

► **Reparasjoner av sugeren må kun utføres av kvalifisert fagpersonale og kun med originale reservedeler.** På den måten opprettholdes sugerens sikkerhet.

⚠ ADVARSEL Støvsugeren inneholder helsefarlig støv. Overlat tømme- og vedlikeholdsprosedyrer, inkludert fjerning av støvbeholderen, til fagfolk. Det er påkrevd med egnet verneutstyr. Ikke bruk støvsugeren uten at filtersystemet er komplett og satt inn på riktig måte. Det kan være helsefarlig.

► **Kontroller før igangsetting av sugeslangen er i feilfri stand. La sugeslangen stå montert på sugeren slik at det ikke utilsiktet slippes ut støv.** Ellers kan du puste inn støv.

► **Ikke bruk sugeren til å sitte på.** Du kan skade sugeren.

► **Håndter strømledningen og sugeslangen forsiktig.** Du kan sette andre personer i fare med dem.

► **Ikke rengjør sugeren med direkte vannstråler.** Dersom det kommer vann inn i sugerverdelen, øker faren for elektrisk støt.

► **Koble sugeren til et korrekt jordet strømmett.** Stikkontakt og skjøteledning må være jordet.

Symboler

Symbolene nedenfor kan være av betydning for bruk av elektroverktøyet. Legg merke til symbolene og deres betydning. Riktig tolkning av symbolene hjelper deg å bruke støvsugeren på en bedre og sikrere måte.

Symboler og deres betydning



ADVARSEL! Les sikkerhetsanvisningene og instruksene. Hvis ikke

sikkerhetsanvisningene og instruksene tas til følge, kan det oppstå elektrisk støt, brann og/eller alvorlige personskader.

Symboler og deres betydning



Sugere i støvklasse L ifølge IEC/EN 60335-2-69 for **tørrsuging** av helseskadelig støv med grenseverdi for eksponering på $> 1 \text{ mg/m}^3$



ADVARSEL! Støvsugeren inneholder helsefarlig støv. Overlat tømme- og vedlikeholdsprosedyrer, inkludert fjerning av støvbeholderen, til fagfolk. Eget verneutstyr er påkrevd. Ikke bruk sugeren uten at filtersystemet er komplett og satt inn på riktig måte. Det kan være helsefarlig.



Fell opp støvsugeroverdelen (3), og hold den fast. Hold i tappene på foldefilteret (12), og ta det ut oppover.

Symboler på driftsmodusvelgeren

On Innkobling

Off Utkobling



Elektromagnetisk filterrengjøring (SFC)



Drift med automatisk fjernkobling



Produktbeskrivelse og ytelsestspesifikasjoner



Les **sikkerhetsanvisningene og instruksene**. Hvis ikke sikkerhetsanvisningene og instruksene tas til følge, kan

det oppstå elektrisk støt, brann og/eller alvorlige personskader.

Se illustrasjonene i begynnelsen av bruksanvisningen.

Forskriftsmessig bruk

Sugeren er beregnet for oppsamling, oppsuging, fjerning og utskillelse av ikke-brennbar tørt støv, ikke-brennbare væsker og vann/luft-blanding. Støvsugeren er kontrollert støvteknisk og er i samsvar med støvklasse L. Den er egnet for stor belastning ved kommersiell bruk, f.eks. i håndverk, industri og verksteder.

Sugere i støvklasse L i henhold til IEC/EN 60335-2-69 får kun brukes til suging av helseskadelig støv med grenseverdi for eksponering på $> 1 \text{ mg/m}^3$.

Bruk sugeren bare hvis du skjønner og kan bruke alle funksjonene eller har fått nødvendige anvisninger.

Under drift må stikkkontakten bare brukes i tørre omgivelser.

Illustrerte komponenter

Nummereringen av de illustrerte komponentene gjelder for bildet av sugeren på illustrasjonssidene.

- (1) Ledningsholder
- (2) Bærehåndtak
- (3) Støvsugeroverdel
- (4) Driftsmodusvelger
- (5) Stikkontakt for elektroverktøy
- (6) Låseplate
- (7) Slangeholder
- (8) Sugeslange
- (9) Beholder
- (10) Lås for støvsugeroverdel
- (11) Støvpose
- (12) Foldefilter
- (13) Motorbeskyttelsesfilter
- (14) Nivåfølere

Tekniske data

Universalstøvsuger	GAS 25 L SFC	
Artikkelnummer	0 601 979 1..	
Nominell spenning	V	220–240
Opptatt effekt	W	1200
Frekvens	Hz	50–60
Beholdervolum (brutto)	l	25
Nettovolum (væske)	l	16
Støvposevolum	l	9
Maks. vakuumb ^{A)}		
– Støvsuger	hPa	235
– Turbin	hPa	270
Maks. volumstrøm ^{A)}		
– Støvsuger	l/s	42
	m ³ /s	0,042
– Turbin	l/s	73
	m ³ /s	0,073
Maks. sugeeffekt	W	1400
Areal foldefilter	m ²	0,43
Støvklasse		L
Vekt i samsvar med EPTA-Procedure 01:2014	kg	11,8
Kapslingsgrad		⊕/I
Kapslingsgrad støvsuger		IP24

Universalstøvsuger **GAS 25 L SFC**Kapslingsgrad nettpøpsel IP55
Sveits

A) Målt med støvsugerslange med diameter på 35 mm og lengde på 3 m

Angivelsene gjelder for merkespenning [U] på 230 V. Ved avvikende spenning og på utførelser for bestemte land kan disse angivelsene variere.

Informasjon om støyStøyemisjon målt i henhold til **EN 60335-2-69**.Vanlig A-lydtryknivå for støvsugeren enheten er under 70 dB(A). Usikkerhet K = 3 dB. Støynivået kan overskride de angitte verdiene under arbeidet. **Bruk hørselvern!****Montering**

- **Trekk støpslet ut av stikkkontakten før vedlikehold og rengjøring av sugeren, før det skal foretas innstillinger på den, og før skifte av tilbehørsdeler og oppbevaring av sugeren.** Dermed hindrer du at sugeren kan startes utilsiktet.

Montere sugeslangen (se bilde A)

- Sett sugeslangen **(8)** på slangefestet **(7)**, og drei den med urviseren til den stopper.
- Sett sammen støvsugerrørene.

Merknad: Under suging oppstår det en elektrostatisk opplading på grunn av friksjonen til støvet i sugeslangen og -tilbehøret. Denne kan brukeren merke i form av statisk elektrisitet (avhenger av forhold i omgivelsene, og varierer fra person til person).

Bosch anbefaler generelt å bruke en antistatisk sugeslange (tilbehør) ved suging av fint støv og tørre materialer.

Skifte / sette inn støvpose (se bilde A)

- Åpne låseanordningene **(10)**, og ta av støvsugeroverdelen **(3)**.
- Trekk den fulle støvposen **(11)** bakover, og ta den fra tilkoblingsflensen. Steng åpningen til støvposen ved å legge dekslet over. Ta den lukkede støvposen ut av støvsugeren.
- Legg den nye støvposen **(11)** over koblingsflensen til støvsugeren. Kontroller at hele lengden på støvposen **(11)** ligger inntil den indre veggten til beholderen **(9)**. Sett på støvsugeroverdelen **(3)**.
- Lukk låsene **(10)**.

Ved tørrsuging bør du bruke en støvpose **(11)**. Når du bruker en støvpose **(11)**, tar det lengre tid før foldefilteret **(12)** blir fullt, sugeeffekten opprettholdes lenger og det er lettere å tømme støvsugeren for oppsugd støv.

Bruk

- **Trekk støpslet ut av stikkkontakten før vedlikehold og rengjøring av sugeren, før det skal foretas innstillinger på den, og før skifte av tilbehørsdeler og**

oppbevaring av sugeren. Dermed hindrer du at sugeren kan startes utilsiktet.

Igangsetting

- **Vær oppmerksom på nettspenningen!** Spenningen til strømkilden må stemme overens med angivelsene på støvsugerens typeskilt. Støvsugere merket med 230 V kan også brukes med 220 V.
- **Gjør deg kjent med gjeldende forskrifter/lover når det gjelder håndtering av helsefarlig støv i landet ditt.**

Sugeren kan brukes til fjerning av følgende materialer:

- Støv med eksponeringsgrenseverdi > 1 mg/m³

Sugeren må ikke brukes i eksplosjonsfarlige rom.

For optimal sugeeffekt må du alltid rulle hele sugeslangen **(8)** av sugeroverdelen **(3)**.

Tørrsuging**Oppsuging av støv som har satt seg fast**

- For å **slå på** støvsugeren setter du driftsmodusvelgeren **(4)** på symbolet "On".
- For å **slå av** støvsugeren setter du driftsmodusvelgeren **(4)** på symbolet "Off".

Oppsamling av støv fra elektroverktøy under drift (se bilde B)

- **Luftutskiftingshastigheten (L) i rommet må være tilstrekkelig hvis utblåsingluftens føres tilbake til rommet. Følg gjeldende nasjonale forskrifter.**

En jordet stikkontakt er integrert i støvsugeren. Denne kan brukes til tilkobling av et eksternt elektroverktøy. Vær oppmerksom på den maksimalt tillatte tilkoblingseffekten til elektroverktøyet.

- Sett driftsmodusvelgeren **(4)** på symbolet **Drift med automatisk fjernkobling.**



Forskjellige slangesystemer for tilkobling kan fås som tilbehør til elektroverktøyene.

- For å **bruke** støvsugeren slår du på elektroverktøyet som er koblet til stikkkontakten **(5)**. Støvsugeren starter automatisk.
- Slå av elektroverktøyet for å **slå av** støvsugeren. Støvsugeren slås automatisk av ca. 6 sekunder senere.

Våtsuging

- **Ikke bruk sugeren til oppsuging av brennbare eller eksplosive stoffer, for eksempel bensin, olje, alkohol, løsemiddel. Ikke sug opp varmt, brennende eller eksplosivt støv. Ikke bruk sugeren i eksplosjonsfarlige rom.** Støv, damp eller væsker kan antennes eller eksplodere.
- **Sugeren må ikke brukes som vannpumpe.** Sugeren er beregnet for suging av luft/vann-blanding.

Før våtsuging

- Ta ut støvposen **(11)** og tøm beholderen **(9)** ved behov.

Merknad: Oppsuging av blandinger av vann og faste stoffer går lettere hvis du bruker et våtfilter (tilbehør) som skiller væske fra faste stoffer.

Suging av væsker

- For å **slå på** støvsugeren setter du driftsmodusvelgeren **(4)** på symbolet "On".
- Støvsugeren er utstyrt med nivåfølere **(14)**. Støvsugeren slås av når maksimumsnivået er nådd. Sett driftsmodusvelgeren **(4)** på "Off".

Merknad: Ved suging av ikke-ledende væsker (for eksempel boreemulsjon), slås ikke sugeren av når beholderen er full. Nivået må kontrolleres jevnlig og beholderen tømmes i tide.

- For å **slå av** støvsugeren setter du driftsmodusvelgeren **(4)** på symbolet "Off".
- Tøm beholderen **(9)**.

For å unngå muggdannelse etter våtsuging:

- Ta ut foldefilteret **(12)**, og la det tørke godt.
- Ta av støvsugeroverdelen **(3)**, og la den tørke godt.

Elektromagnetisk filterrengjøring (SFC)

Maskinen er utstyrt med en elektromagnetisk filterrengjøring som fjerner støv som sitter fast på foldefilteret **(12)**.

Filterrengjøringen må aktiveres senest når sugeeffekten ikke er tilstrekkelig lenger.

Hypppigheten til filterrengjøringen avhenger av støvtypen og -mengden. Ved jevnlig bruk opprettholdes maksimal kapasitet lenger.

- Sett driftsmodusvelgeren **(4)** på symbolet "Elektromagnetisk filterrengjøring (SFC)". Et eventuelt tilkoblet elektroverktøy må være slått av. Støvsugeren vibrerer i ca. 10 sekunder og slås automatisk av.
- Vent litt før du starter sugemodus igjen, slik at støvet setter seg i beholderen.

Service og vedlikehold

Vedlikehold og rengjøring

- ▶ **Trekk støpslet ut av stikkkontakten før vedlikehold og rengjøring av sugeren, før det skal foretas innstillinger på den, og før skifte av tilbehørsdeler og oppbevaring av sugeren.** Dermed hindrer du at sugeren kan startes utilsiktet.
- ▶ **Sørg for at sugeren og ventilasjonsslissen alltid er rene, slik at du kan jobbe sikkert og effektivt.**
- ▶ **Bruk støvmaske ved vedlikehold og rengjøring av sugeren.**

Hvis det er nødvendig å skifte ut tilkoblingsledningen, må dette gjøres av **Bosch** eller godkjente **Bosch**-serviceverksteder, slik at det ikke oppstår fare for sikkerheten.

For vedlikehold utført av brukeren må støvsugeren demonteres, rengjøres og vedlikeholdes i den grad det er gjennomførbart uten at vedlikeholdspersonalet eller andre personer utsettes for fare. Før demontering bør støvsugeren

rengjøres, slik at eventuelle farer forebygges. Rommet der støvsugeren demonteres, bør luftes godt. Bruk personlig verneutstyr under vedlikeholdsarbeidet. Rengjør vedlikeholdsområdet etter utført vedlikehold.

Produsenten eller en person som har fått opplæring må foreta en støvteknisk kontroll minst en gang i året. Det må f.eks. kontrolleres om filteret er skadet, om støvsugeren er tett og om kontrollinnretningen fungerer.

Støvsugere i klasse **L** som har stått eller blitt brukt i skitne omgivelser bør rengjøres utvendig, og i tillegg bør alle maskindelene rengjøres eller behandles med tetningsmidler. Ved vedlikeholds- og reparasjonsarbeider må alle tilsmussede deler som ikke kan rengjøres tilfredsstillende kastes. Slike deler må kastes i ugjenomtregelige poser og i samsvar med bestemmelsene for håndtering av slikt avfall.

- Rengjør huset til støvsugeren nå og da med en fuktig klut.

Rengjøre beholderen

- Rengjør beholderen **(9)** nå og da med vanlig rengjøringsmiddel uten skureffekt. La den tørke godt etterpå.

Rengjøre filterne

Jevnlig tømning av støvbeholderen og rengjøring av filterne sikrer optimal sugeeffekt. Lever sugeren til kundeservice hvis sugeeffekten ikke oppnås etter dette.

Ta ut / skifte foldefilteret (se bilde C)

Skift ut skadde foldefiltre umiddelbart.

- Drei låsen på låseplaten **(6)** en kvart omdreining i pilretning med en mynt eller lignende, og trykk inn låseplaten.
- Fell opp støvsugeroverdelen **(3)**, og hold den fast. Hold i tappene på foldefilteret **(12)**, og ta det ut oppover.
- Børst av lamellene til foldefilteret **(12)** med en myk børste.
Eller
Skift ut foldefilteret **(12)** hvis det er skadet.
- Sett inn det nye eller rengjorte foldefilteret **(12)**. Kontroller at det festes ordentlig.
- Fell ned støvsugeroverdelen **(3)** igjen. Låseplaten **(6)** låses igjen med et lett trykk fra oversiden.

Rengjøre motorbeskyttelsesfilteret (se bilde C)

Motorbeskyttelsesfilteret er så å si vedlikeholdsfritt.

- Ta ut motorbeskyttelsesfilteret **(13)** nå og da og skyll det med rent vann.
La motorbeskyttelsesfilteret tørke helt før du setter det inn.

Rengjøre nivåfølerne (se bilde D)

Rengjør nivåfølerne **(14)** jevnlig.

- Åpne låsene **(10)**, og ta av sugeroverdelen **(3)**.
- Rengjør nivåfølerne **(14)** med en myk klut.
- Sett på sugeroverdelen **(3)**, og lukk låsene **(10)**.

Oppbevaring og transport

- Ta ut den fulle støvposen eller tøm den oppsamlede væsken før transport av støvsugeren, slik at du unngår ryggskader.

- Kontroller at beholderen **(9)** og foldefilteret **(12)** er tørre.
- Rull strømledningen rundt ledningsholderen **(1)**.
- Sett støvsugerrørene i holderne.
- Rull sugeslangen **(8)** rundt støvsugeroverdelen.
- Bruk alltid håndtaket **(2)** når du bærer støvsugeren.
- Sett støvsugeren i et tørt rom, og sørg for at den ikke kan brukes av uvedkommende.

Utbedring av feil

- Hvis det oppstår en feil (f.eks. skadet filter), må sugeren slås av umiddelbart. Feilen må utbedres før sugeren tas i bruk igjen.

Problem	Løsning
Sugeturbinen starter ikke.	<ul style="list-style-type: none"> - Kontroller strømledningen, støpselet, sikringen, stikkkontakten og nivåfølerne (14). - Sett driftsmodusvelgeren (4) på symbolet "On", eller slå på elektroverktøyet som er koblet til stikkkontakten (5).
Sugeturbinen slås av.	<ul style="list-style-type: none"> - Tøm beholderen (9).
Sugeturbinen starter ikke igjen etter tømming av beholderen.	<ul style="list-style-type: none"> - Slå av støvsugeren og vent 5 sekunder, slå den på igjen etter 5 sekunder. - Rengjør nivåfølerne (14) og mellomrommet mellom nivåfølerne (14) med en børste.
Sugekraften er dårligere.	<ul style="list-style-type: none"> - Fjern blokkeringer på sugemunnstykket, støvsugerrøret, sugeslangen (8) eller foldefilteret (12). - Skift støvpose (11). - Sett støvsugeroverdelen (3) riktig på, og lukk låsene (10). - Skift ut foldefilteret (12).
Støv kommer ut under suging	<ul style="list-style-type: none"> - Kontroller at foldefilteret (12) sitter riktig. - Skift ut foldefilteret (12).
Utkoblingsautomatikken (våtsuging) starter ikke.	<ul style="list-style-type: none"> - Rengjør nivåfølerne (14) og mellomrommet mellom nivåfølerne (14) med en børste. <p>Utkoblingsautomatikken fungerer ikke ved væsker som ikke er elektrisk ledende eller ved skumdannelse.</p> <ul style="list-style-type: none"> - Kontroller nivået i filteret kontinuerlig.

Kundeservice og kundeveiledning

Kundeservice hjelper deg ved spørsmål om reparasjon og vedlikehold av produktet ditt og reservedelene. Du finner også sprengskisser og informasjon om reservedeler på www.bosch-pt.com

Boschs kundeveilederteam hjelper deg gjerne hvis du har spørsmål om våre produkter og tilbehør.

Ved alle forespørsler og reservedelsbestillinger må du oppgi det 10-sifrede produktnummeret som er angitt på produktets typeskilt.

Norsk

Robert Bosch AS
Postboks 350
1402 Ski
Tel.: 64 87 89 50
Faks: 64 87 89 55

Du finner adresser til andre verksteder på:

www.bosch-pt.com/serviceaddresses

Deponering

Lever suger, tilbehør og emballasje til gjenvinning.

Sugeren må ikke kastes sammen med vanlig husholdningsavfall!



Bare for land i EU:

I henhold til det europeiske direktivet 2012/19/EU om brukte elektriske og elektroniske apparater og tilpasningen til nasjonale lover må sugere som ikke lenger kan brukes, samles sortert og leveres til miljøvennlig gjenvinning.

Ikke-forskriftsmessig håndtering av elektrisk og elektronisk avfall kan føre til miljø- og helseskader på grunn av eventuelle farlige stoffer.

Suomi

Turvallisuusohjeet

Imuria koskevat turvallisuusohjeet



Lue kaikki turvallisuus- ja käyttöohjeet. Turvallisuus- ja käyttöohjeiden noudattamatta jättäminen voi johtaa sähköiskuun, tulipaloon ja/ tai vakavaan loukkaantumiseen.

Säilytä kaikki turvallisuusohjeet ja ohjetiedot tulevaa käyttöä varten.

- ▶ **Tätä imuria ei ole tarkoitettu lasten eikä fyysisiltä, aistillisilta tai henkisiltä kyvyiltään rajoitteellisten tai puutteellisen kokemuksen tai tietämyksen omaavien henkilöiden käyttöön.** Muuten voi tapahtua käyttövirheitä ja tapaturmia.
- ▶ **Pidä lapsia silmällä.** Näin saat varmistettua, etteivät lapset leiki imurin kanssa.
- ▶ **Älä imuroi pyökki- tai tammipölyä, kivipölyä tai asbestia.** Nämä aineet katsotaan syöpää aiheuttaviksi.
- ⚠ **VAROITUS** Käytä imuria vain, kun olet saanut riittävän opastuksen imurin käytöstä, imuroitavista pölylaaduista ja jätteiden turvallisuudesta hävittämisestä. Huolellinen käyttöopastus vähentää käyttövirheiden ja tapaturmien vaaraa.
- ⚠ **VAROITUS** Imuri soveltuu kuivan pölyn imurointiin ja asiaankuuluvilla toimenpiteillä myös nesteiden imurointiin. Nesteiden pääsy laitteeseen aiheuttaa sähköiskuvaaran.
- ▶ **Älä imuroi imurilla palonarkoja tai räjähdysherkkiä nesteitä (esimerkiksi bensiiniä, öljyä, spritiä tai liuotimia).** Älä imuroi kuumaa, palavaa tai räjähdysaltista pölyä. Älä käytä imuria räjähdysvaarallisissa tiloissa. Pöly, höyry tai nesteet saattavat syttyä palamaan tai räjähtää.

⚠ **VAROITUS** Käytä pistorasiiaan vain käyttöohjeissa ilmoitettuun tarkoitukseen.

⚠ **VAROITUS** Sammuta imuri välittömästi, jos siitä valuu vaahtoa tai vettä, ja tyhjennä säiliö. Muuten imuri voi vaurioitua.

- ▶ **HUOMIO!** Imuria saa käyttää ja säilyttää vain sisätiloissa. Sähköiskuvaara, jos imurin yläosan sisään pääsee sadevettä tai kosteutta.
- ▶ **HUOMIO!** Puhdista nesteen pinnankorkeuden anturit säännöllisin väliajoin ja tarkista ne vaurioiden varalta. Muuten voi ilmetä toimintahäiriöitä.

- ▶ **Jos imuria on välttämätöntä käyttää kosteassa ympäristössä, käytä siinä tapauksessa vikavirtasuojakintä.** Vikavirtasuojakintimen käyttö vähentää sähköiskuvaaraa.
- ▶ **Tarkasta imuri, sähköjohto ja pistotulppa ennen jokaista käyttökertaa. Älä käytä imuria, jos havaitset vaurioita. Älä avaa imuria itse ja anna sen korjaus vain valtuutetun ammattilaisen tehtäväksi, joka käyttää vain alkuperäisiä varaosia.** Viallinen imuri, sähköjohto tai pistotulppa aiheuttavat sähköiskuvaaran.
- ▶ **Älä aja sähköjohdon yli tai jätä sitä puristuksiin. Älä vedä johdosta, kun irrotat pistotulpan pistorasiasta tai kun siirrät imuria.** Viallinen sähköjohto aiheuttaa sähköiskuvaaran.
- ▶ **Irrota pistotulppa pistorasiasta, kun haluat tehdä imurin huolto-, puhdistus-, tai säätötoita, vaihtaa tarvikkeosia tai viedä imurin säilytyspaikkaansa.** Tämä varotoimenpide estää imurin tahattoman käynnistymisen.
- ▶ **Huolehdi työkohteen hyvästä tuuletuksesta.**
- ▶ **Anna imurin korjaustyö vain valtuutetun ammattilaisen tehtäväksi, joka käyttää alkuperäisiä varaosia.** Näin varmistat, että imuri säilyy turvallisena.

⚠ **VAROITUS** Imurissa on terveydelle vaarallista pölyä. Anna vain ammattilaisen suorittaa pölysäilön tyhjennys, huolto ja irrotus. Tähän tarvitaan asianmukainen suojavarustus. Älä käytä imuria ilman täydellistä ja huolellisesti asennettua suodatinjärjestelmää. Muuten vaarannat oman terveytesi.

- ▶ **Tarkasta ennen käyttöönottoa imuletkun moitteeton kunto. Jätä imuletku kiinni imuriin, jotta pölyä ei pääse vahingossa leviämään ympäristöön.** Muutoin saatat hengittää pölyä.
- ▶ **Älä istu imurin päällä.** Muuten imuri voi vaurioitua.
- ▶ **Noudata varovaisuutta sähköjohdon ja imuletkun käytössä.** Muuten ne voivat aiheuttaa vaaraa sivullisille.
- ▶ **Älä puhdista imuria vesisuihkulla.** Veden pääsy imurin yläosaan aiheuttaa sähköiskuvaaran.
- ▶ **Liitä imuri asianmukaisesti maadoitettuun sähköverkkoon.** Pistorasiassa ja jatkojohdossa täytyy olla kunnolla toimiva maadoitus.

Symbolit

Seuraavat tunnusmerkit voivat olla tärkeitä käyttäessäsi imuria. Opettele symbolit ja niiden merkitys. Symbolien oikea tulkinta auttaa sinua käyttämään imuria paremmin ja turvallisemmin.

Symbolit ja niiden merkitys



VAROITUS! Lue kaikki turvallisuus- ja käyttöohjeet. Turvallisuus- ja käyttöohjeiden noudattamatta jättäminen voi johtaa sähköiskuun, tulipaloon ja/ tai vakavaan loukkaantumiseen.



Standardin IEC/EN 60335-2-69 mukaisen pölyluokan L pölynimuri, joka sovel-

Symbolit ja niiden merkitys

tuu sellaisten terveydelle vaarallisten pölylaatuojen **kuivaimurointiin**, joiden työperäisen altistuksen raja-arvo on $> 1 \text{ mg/m}^3$



VAROITUS! Imurissa on terveydelle vaarallista pölyä. Anna vain ammattilaisen suorittaa pölysäilön tyhjennys, huolto ja irrotus. Tähän tarvitaan asianmukainen suojavarustus. Älä käytä imuria ilman täydellistä ja huolellisesti asennettua suodatinjärjestelmää. Muuten vaarannat oman terveytesi.



Avaa imurin yläosa (3) ja pidä sitä paikallaan. Ota kiinni laskossuodattimen (12) reunoista ja nosta se yläkautta pois.

Käyttötavan valitsimen symbolit

On Käynnistys

Off Sammutus



Sähkömagneettinen suodattimen puhdistus (SFC)



Automaattinen etäkäyttö



Tuotteen ja ominaisuuksien kuvaus



Lue kaikki turvallisuus- ja käyttöohjeet. Turvallisuus- ja käyttöohjeiden noudattamatta jättäminen voi johtaa sähköiskuun, tulipaloon ja/

tai vakavaan loukkaantumiseen.

Huomioi käyttöohjeiden etuosan kuvat.

Määräyksenmukainen käyttö

Imuri on tarkoitettu palamattomien ja kuivien pölylaatuojen, palamattomien nesteiden ja vesi-ilmaseosten imurointiin. Imuri on pölyteknisesti testattu ja se vastaa pölyluokkaa L. Se täyttää ammattikäytön asettamat korkeat vaatimukset (esimerkiksi rakennusalalla, teollisuudessa ja korjaamoissa). Standardin IEC/EN 60335-2-69 mukaisen pölyluokan L imureita saa käyttää vain sellaisten terveydelle vaarallisten pölylaatuojen imurointiin, joiden työperäisen altistuksen raja-arvo on $> 1 \text{ mg/m}^3$.

Käytä imuria vain, jos osaat käyttää sen kaikkia toimintoja oikein ja turvallisesti tai olet saanut sen käyttöön tarvittavan opastuksen.

Laitteen käytön aikana pistorasiaa saa käyttää vain kuivassa ympäristössä.

Kuvatut osat

Kuvattujen osien numerointi viittaa piirrossivuilla oleviin imurikuviin.

- (1) Johtopidike
- (2) Kantokahva
- (3) Imurin yläosa
- (4) Käyttötavan valitsin
- (5) Pistorasia sähkötyökäluu varten
- (6) Lukko
- (7) Letkun kiinnityskohta
- (8) Imuletku
- (9) Säiliö
- (10) Imurin yläosan salpa
- (11) Pölypussi
- (12) Laskossuodatin
- (13) Moottorin suoja-suodatin
- (14) Täyttömäärän tunnistimet

Tekniset tiedot

Yleisimuri	GAS 25 L SFC	
Tuotenumero	0 601 979 1..	
Nimellinen jännite	V	220–240
Nimellinen ottoteho	W	1 200
Taajuus	Hz	50–60
Säiliön tilavuus (brutto)	l	25
Nettotilavuus (neste)	l	16
Pölypussin tilavuus	l	9
Maks. alipaine ^{A)}		
- Imuri	hPa	235
- Turbiini	hPa	270
Maks. virtaus ^{A)}		
- Imuri	l/s	42
	m ³ /s	0,042
- Turbiini	l/s	73
	m ³ /s	0,073
Maks. imuteho	W	1 400
Laskossuodattimen pinta-ala	m ²	0,43
Pölyluokka		L
Paino EPTA-Procedure 01:2014 -ohjeiden mukaan	kg	11,8
Suojausluokka		⊕/I
Pölynimurin suojausluokka		IP24

Yleisimuri **GAS 25 L SFC**Verkkovirtapistokkeen suojaus-
luokka Sveitsissä IP55

A) mitattu halkaisijaltaan Ø 35 mm:n ja pituudeltaan 3 m:n imuletkulla

Tiedot koskevat 230 V:n nimellisjännitettä [U]. Tästä poikkeavien jännitteiden ja maakohtaisten mallien yhteydessä nämä tiedot voivat vaihdella.

MelupäästötMelupäästöarvot on määritetty standardin **EN 60335-2-69** mukaan.Imurin tyypillinen A-painotettu äänenpainetaso on alle 70 dB(A). Epävarmuus K = 3 dB. Melutaso saattaa töiden aikana ylittää ilmoitetut arvot. **Käytä kuulosuojaimia!****Asennus**► **Irrota pistotulppa pistorasiasta, kun haluat tehdä imurin huolto-, puhdistus-, tai säätötöitä, vaihtaa tarvikkeosa tai viedä imurin säilytyspaikkaansa.** Tämä varotoimenpide estää imurin tahattoman käynnistymisen.**Imuletkun asennus (katso kuva A)**

- Työnnä imuletku (8) letkun kiinnityskohtaan (7) ja käännä sitä myötäpäivään rajoittimeen asti.
- Yhdistä imuputket pitävästi toisiinsa.

Huomautus: Imuroinnin yhteydessä imuletkua ja -tarvikkeita vastaan hankautuva pöly varaa staattista sähköä, jonka purkautumisen voi tuntea lievinä sähköiskuina (riippuu ympäristöolosuhteista ja omasta herkkyydestä).

Bosch suosittelee yleisesti käyttämään antistaattista imuletkua (lisätarvike) hienopölyjen ja kuivien materiaalien imurointiin.

Pölypussin vaihtaminen/asentaminen (katso kuva A)

- Avaa salvat (10) ja ota imurin yläosa (3) pois.
- Irrota täysi pölypussi (11) kiinnityslaipasta vetämällä sitä taaksepäin. Sulje pölypussin suu kannella. Ota suljettu pölypussi pois imurista.
- Asenna uusi pölypussi (11) imurin kiinnityslaipan päälle. Varmista, että pölypussi (11) on koko pituudeltaan säiliön (9) sisäseinää vasten. Aseta imurin yläosa (3) paikalleen.
- Sulje salvat (10).

Kuivaimuroinnissa tulee käyttää pölypussia (11). Kun käytät pölypussia (11), laskossuodattimen (12) likaantuminen hidastuu, imuvoima säilyy kauemmin tehokkaana ja pölyjätteen hävittäminen helpottuu.

Käyttö► **Irrota pistotulppa pistorasiasta, kun haluat tehdä imurin huolto-, puhdistus-, tai säätötöitä, vaihtaa tarvikkeosa tai viedä imurin säilytyspaikkaansa.** Tämä varotoimenpide estää imurin tahattoman käynnistymisen.**Käyttöönotto**► **Huomioi sähköverkon jännite!** Virtalähteen jännitteen tulee vastata imurin mallikilvissä olevia tietoja. 230 V -tunnuksella merkittyjä imureita voi käyttää myös 220 V:n sähköverkossa.► **Selvitä maasi voimassaolevat säädökset/lait koskien terveydelle haitallisen pölyn käsittelyä.**

Imuria saa käyttää seuraavien aineiden imurointiin ja poistamiseen:

- Pölylaadut, joiden työperäisen altistuksen raja-arvo on > 1 mg/m³

Imuria ei saa missään tapauksessa käyttää räjähdysvaarallisissa tiloissa.

Imutehon optimoimiseksi imuletku (8) täytyy aina kelata kokonaan auki imurin yläosasta (3).

Kuivaimurointi**Kertyneen pölyn imurointi**

- **Käynnistä** imuri kääntämällä käyttötavan valitsin (4) "On"-symbolin kohdalle.
- **Sammuta** imuri kääntämällä käyttötavan valitsin (4) "Off"-symbolin kohdalle.

Suora imurointi sähkötyökälulta (katso kuva B)► **Huoneessa on oltava riittävän tehokas ilmanvaihto (L), jos poistoilma johdetaan takaisin huoneeseen. Noudata vastaavia maakohtaisia määräyksiä.**

Imuri on varustettu turvapistorasialla. Siihen voit liittää ulkoisen sähkötyökälyn. Muista huomioida imuriin kytketyn sähkötyökälyn suurin sallittu liitäntäteho.

- Käännä käyttötavan valitsin (4) **Auto-maattinen etäkäyttö** -symbolin kohdalle.



Lisätarvikkeena on saatavana erilaisia letkujärjestelmiä sähkötyökälyjen liittämiseen.

- **Käynnistä** imuri kytkemällä pistorasiaan (5) liitetty sähkötyökäly päälle. Imuri käynnistyy automaattisesti.
- Kytke sähkötyökäly pois päältä, kun haluat **sammuttaa** imurin. Imuri sammuu automaattisesti noin 6 sekunnin kuluttua.

Märkäimurointi► **Älä imuroi imurilla palonarkoja tai räjähdysherkkiä nesteitä (esimerkiksi bensiiniä, öljyä, spritiä tai liuotimia). Älä imuroi kuumaa, palavaa tai räjähdysaltista pölyä. Älä käytä imuria räjähdysvaarallisissa tiloissa.** Pöly, höyry tai nesteet saattavat syttyä palamaan tai räjähtää.► **Imuria ei saa käyttää vesipumppuna.** Imuri on tarkoitettu ilma- ja vesiseoksen imemiseen.**Työvaiheet ennen märkäimurointiä**

- Tarvittaessa ota pölypussi (11) pois ja tyhjennä säiliö (9).

Huomautus: kun imuroit vesi-/kiintoaineseoksia, käytä jätteiden hävityksen helpottamiseksi märkäsuodatinta, joka erottaa nesteen kiintoaineista.

Nesteiden imurointi

- **Käynnistä** imuri kääntämällä käyttötavan valitsin (4) "On"-symbolin kohdalle.
- Imuri on varustettu täyttötason antureilla (14). Kun suurin sallittu täyttötaso on saavutettu, imuri pysähtyy. Käännä käyttötavan valitsin (4) "Off"-symbolin kohdalle.

Huomautus: kun imuroit sähköä johtamattomia nesteitä (esim. porausemulsioita), pölynimuri ei kytkeydy pois päältä, kun säiliö on täynnä. Täyttötasoa täytyy valvoa jatkuvasti ja säiliö pitää tyhjentää ajoissa.

- **Sammuta** imuri kääntämällä käyttötavan valitsin (4) "Off"-symbolin kohdalle.
- Tyhjennä säiliö (9).

Tee seuraavat toimenpiteet märkäimuroinnin jälkeen homehtumisen ehkäisemiseksi:

- Ota laskossuodatin (12) pois ja anna sen kuivua perusteellisesti.
- Ota imurin yläosa (3) pois ja anna sen kuivua perusteellisesti.

Sähkömagneettinen suodattimen puhdistus (SFC)

Laitteessa on sähkömagneettinen suodattimen puhdistustoiminto, joka poistaa laskossuodattimeen (12) kertyneen pölyn.

Suodatinpuhdistus on aktivoitava viimeistään silloin, kun imuteho ei ole enää riittävä.

Suodatinpuhdistuksen suoritusväli riippuu pölyn laadusta ja määrästä. Imuteho pysyy kauemmin maksimaalisena, kun suodatinpuhdistus suoritetaan säännöllisin väliajoin.

- Käännä käyttötavan valitsin (4) "Sähkömagneettinen suodattimen puhdistus (SFC)" -symbolin kohdalle. Mahdollisen imuriin liitetyn sähkötyökalun täytyy olla pois päältä. Imuri ravistaa suodatinta noin 10 sekunnin ajan ja kytkeytyy sitten automaattisesti pois päältä.
- Ennen kuin jatkat imurointia, odota hetki, jotta pöly laskeutuu säiliön pohjalle.

Hoito ja huolto

Huolto ja puhdistus

- **Irrota pistotulppa pistorasiasta, kun haluat tehdä imurin huolto-, puhdistus-, tai säätötöitä, vaihtaa tarvikkeosia tai viedä imurin säilytyspaikkaansa.** Tämä varotoimenpide estää imurin tahattoman käynnistymisen.
- **Pidä imuri ja tuuletusaukot puhtaina luotettavan ja turvallisen työskentelyn varmistamiseksi.**
- **Käytä imurin huollon ja tyhjennyksen yhteydessä hengityssuojainta.**

Jos virtajohto täytyy vaihtaa, turvallisuussyistä tämän saa tehdä vain **Bosch** tai valtuutettu **Bosch**-sähkötyökalujen huoltopiste.

Kun käyttäjä huoltaa imurin, se on purettava, puhdistettava ja huollettava ohjeenmukaisesti aiheuttamatta vaaraa huoltohenkilöille ja sivullisille. Ennen purkamista imuri kannattaa puhdistaa mahdollisten vaarojen välttämiseksi. Imurin purkamisen tulee tehdä tehokkaasti tuuletetussa tilassa. Käytä huollon aikana suojavaatetusta. Huollon jälkeen huoltopiste tulee puhdistaa.

Valmistajan tai koulutetun henkilön täytyy suorittaa vähintään kerran vuodessa pölytekninen tarkastus, jossa käydään läpi esim. suodattimen vauriot, imurin tiiviys ja ohjausjärjestelmän toimivuus.

Likaisessa ympäristössä käytettyjen luokan L imureiden ulkopinta sekä kaikki koneen osat tulee puhdistaa tai käsitellä tiivisteaineella. Huolto- ja korjaustöiden yhteydessä tulee hävittää kaikki likaiset osat, joita ei voi puhdistaa kunnolla. Tällaiset osat tulee pakata tiiviisiin pusseihin ja hävittää kyseisen jätelaadun voimassaolevien hävitysmääräysten mukaan.

- Puhdista imurin runko kostealla liinalla säännöllisin väliajoin.

Säiliön puhdistaminen

- Pyyhi säiliö (9) silloin tällöin tavanomaisella, hankaamattomalla puhdistusaineella ja anna sen kuivua.

Suodattimen puhdistus

Pölysäiliön tyhjennys ja suodattimen puhdistus säännöllisin väliajoin varmistaa optimaalisen imutehon. Jos imuteho ei vielääkään parane, toimita imuri huoltoon.

Laskossuodattimen irrottaminen/vaihtaminen (katso kuva C)

Vaihda vialliset poimusuodattimet välittömästi.

- Käännä kolikolla tms. lukon (6) salpaa 1/4-kierroksen verran nuolen suuntaan ja paina lukkoa sisäänpäin.
- Avaa imurin yläosa (3) ja pidä sitä paikallaan. Ota kiinni laskossuodattimen (12) reunoista ja nosta se yläkautta pois.
- Harjaa laskossuodattimen (12) lamellit pehmeällä harjalla tai vaihda vaurioitunut laskossuodatin (12).
- Asenna uusi tai puhdistettu laskossuodatin (12) paikalleen ja varmista sen kunnollinen kiinnitys.
- Käännä imuri yläosa (3) takaisin alas. Lukko (6) napsahtaa takaisin, kun painat sitä kevyesti yläkautta.

Moottorin suojasuodattimen puhdistaminen (katso kuva C)

Moottorin suojasuodatin on lähes huoltovapaa.

- Ota silloin tällöin moottorin suojasuodatin (13) irti ja huuhtelee se puhtaalla vedellä. Anna moottorin suojasuodattimen kuivua kunnolla ennen kuin asetat sen paikalleen.

Täyttötason anturien puhdistus (katso kuva D)

Puhdista täyttötason anturit (14) säännöllisesti.

- Avaa salvat (10) ja ota imurin yläosa (3) pois.
- Puhdista täyttötason anturit (14) pehmeällä liinalla.
- Asenna imurin yläosa (3) ja sulje salvat (10).

Säilytys ja kuljetus

- Jotta et rasita selkääsi kuljettaessasi imuria, ota täysi pölypussi pois tai tyhjennä imuroitu neste säiliöstä.
- Varmista, että säiliö (9) ja laskossuodatin (12) ovat kivia.

- Kääri sähköjohto johtopidikkeen (1) ympärille.
- Kiinnitä imuputket pidikkeisiin.
- Kiedo imuletku (8) imurin yläosan ympärille.
- Kanna imuria kantokahvan (2) varassa.
- Vie imuri kuivaan säilytystilaan ja suojaa se luvattomalta käytöltä.

Vikojen korjaus

- Jos imurissa ilmenee häiriö (esimerkiksi suodattimen murtuma), se täytyy sammuuttaa välittömästi. Häiriö

täytyy poistaa ennen imurin uudelleenkäynnistämistä.

Ongelma	Korjausohje
Imuturbiini ei käynnisty.	<ul style="list-style-type: none"> - Tarkista virtajohto, pistotulppa, sulake, pistorasia ja täyttötason anturit (14). - Käännä käyttötavan valitsin (4) "On"-symbolin kohdalle tai kytke pistorasiaan (5) liitetty sähkötyökalu päälle.
Imuturbiini sammuu.	<ul style="list-style-type: none"> - Tyhjennä säiliö (9).
Imuturbiini ei käynnisty uudelleen säiliön tyhjennyksen jälkeen.	<ul style="list-style-type: none"> - Kytke imuri pois päältä ja odota 5 sekuntia, kytke imuri 5 sekunnin kuluttua uudelleen päälle. - Puhdista täyttötason anturit (14) sekä täyttötason anturien (14) väliraot harjalla.
Imuteho heikentyy.	<ul style="list-style-type: none"> - Poista tukokset imusuulakkeesta, imuputkesta, imuletkusta (8) tai laskossuodattimesta (12). - Vaihda pölypussi (11). - Asenna imurin yläosa (3) oikein ja sulje salvat (10). - Vaihda laskossuodatin (12).
Imuroitaessa vuotaa pölyä	<ul style="list-style-type: none"> - Tarkasta laskossuodattimen (12) kunnollinen asennus. - Vaihda laskossuodatin (12).
Toiminnan katkaisuautomaatiikka (märkäimurointi) ei reagoi.	<ul style="list-style-type: none"> - Puhdista täyttötason anturit (14) sekä täyttötason anturien (14) väliraot harjalla. <p>Toiminnan katkaisuautomaatiikka ei toimi sähköä johtamattomien nesteiden tai vaahdon muodostumisen yhteydessä.</p> <ul style="list-style-type: none"> - Valvo jatkuvasti täyttötasoa.

Asiakaspalvelu ja käyttöneuvonta

Asiakaspalvelu vastaa tuotteesi korjausta ja huoltoa sekä vaurioita koskeviin kysymyksiin. Räjättykuvat ja varaosatieidot ovat myös verkko-osoitteessa: www.bosch-pt.com

Bosch-käyttöneuvontatiimi vastaa mielellään tuotteita ja tarvikkeita koskeviin kysymyksiin.

Ilmoita kaikissa kyselyissä ja varaosatilauksissa 10-numeroinen tuotenumero, joka on ilmoitettu tuotteen mallikilvessä.

Suomi

Robert Bosch Oy
Bosch-keskushuolto
Pakkalantie 21 A
01510 Vantaa
Voitte tilata varaosat suoraan osoitteesta www.bosch-pt.fi.
Puh.: 0800 98044
Faksi: 010 296 1838
www.bosch-pt.fi

Muut asiakaspalvelun yhteystiedot löydät kohdasta:

www.bosch-pt.com/serviceaddresses

Hävitys

Imuri, lisätarvikkeet ja pakkaukset tulee toimittaa ympäristöstävälliseen uusiokäyttöön.



Älä hävitä imuria talousjätteiden mukana!

Koskee vain EU-maita:

Eurooppalaisen käytöstä poistettuja sähkö- ja elektroniikkalaitteita koskevan direktiivin 2012/19/EU ja sitä soveltavan kansallisen lainsäädännön mukaan käytökkelvottomat sähkötyökalut täytyy kerätä talteen erikseen ja ne tulee toimittaa kierrätykseen.

Jos käytöstä poistetut sähkö- ja elektroniikkalaitteet hävitetään epäasianmukaisesti, niiden mahdollisesti sisältämät vaaralliset aineet voivat aiheuttaa haittaa ympäristölle ja ihmisten terveydelle.

Ελληνικά

Υποδείξεις ασφαλείας

Υποδείξεις ασφαλείας για απορροφητήρες



Διαβάστε όλες τις υποδείξεις ασφαλείας και τις οδηγίες. Η μη τήρηση των υποδείξεων ασφαλείας και των οδηγιών μπορεί να προκαλέσει ηλεκτροπληξία, πυρκαγιά και/ή σοβαρούς τραυματισμούς.

Φυλάξτε όλες τις προειδοποιητικές υποδείξεις και οδηγίες για κάθε μελλοντική χρήση.

▶ **Αυτός ο απορροφητήρας δεν προβλέπεται για χρήση από παιδιά και άτομα με περιορισμένες φυσικές, αισθητήριες ή διανοητικές ικανότητες ή με έλλειψη εμπειρίας και ανεπαρκείς γνώσεις.** Διαφορετικά υπάρχει κίνδυνος λανθασμένου χειρισμού και τραυματισμού.

▶ **Επιβλέπετε τα παιδιά.** Έτσι εξασφαλίζεται, ότι τα παιδιά δε θα παίξουν με τον απορροφητήρα.

▶ **Μην αναρροφάτε σκόνη ξύλου οξιάς ή σκόνη ξύλου δρυός, σκόνη πέτρας ή αμιάντο.** Αυτές οι ουσίες θεωρούνται καρκινογόνες.

⚠ ΠΡΟΕΙΔΟΠΟΙΗΣΗ

Χρησιμοποιείτε τον απορροφητήρα μόνο, όταν έχετε λάβει επαρκείς πληροφορίες για τη χρήση του

απορροφητήρα, για τα προς αναρρόφηση υλικά και για την ασφαλή διάθεσή τους. Ένας επιμελής καταποτισμός ελαττώνει τυχόν εσφαλμένους χειρισμούς και τραυματισμούς.

⚠ ΠΡΟΕΙΔΟΠΟΙΗΣΗ

Ο απορροφητήρας είναι κατάλληλος μόνο για αναρρόφηση στεγνών υλικών και μέσω κατάλληλων

μέτρων επίσης για την αναρρόφηση υγρών. Η διεύθυνση υγρών αυξάνει τον κίνδυνο ηλεκτροπληξίας.

▶ **Μην αναρροφάτε με τον απορροφητήρα εύφλεκτα ή εκρηκτικά υγρά, για παράδειγμα βενζίνη, πετρέλαιο, αλκοόλη, διαλύτες. Μην αναρροφάτε καυτές, φλεγόμενες ή εκρηκτικές σκόνες.** Μη λειτουργείτε τον απορροφητήρα σε επικινδύνους για έκρηξη χώρους. Οι σκόνες, οι αναθυμιάσεις ή τα υγρά μπορεί να αναφλεχθούν και να εκραγούν.

⚠ ΠΡΟΕΙΔΟΠΟΙΗΣΗ

Χρησιμοποιείτε την πρίζα μόνο για τους αναφερόμενους στις οδηγίες λειτουργίας σκοπούς.

⚠ ΠΡΟΕΙΔΟΠΟΙΗΣΗ

Απενεργοποιήστε αμέσως τον απορροφητήρα, μόλις εξέρχεται αφρός ή νερό και αδειάστε το δο-

χείο. Διαφορετικά μπορεί ο απορροφητήρας να υποστεί ζημιά.

▶ **ΠΡΟΣΟΧΗ! Ο απορροφητήρας επιτρέπεται να χρησιμοποιείται μόνο σε εσωτερικούς χώρους.** Η διεύθυνση βροχής και υγρασίας στο επάνω μέρος του απορροφητήρα αυξάνει τον κίνδυνο μιας ηλεκτροπληξίας.

▶ **ΠΡΟΣΟΧΗ! Καθαρίζετε τακτικά τους αισθητήρες πλήρωσης για τα υγρά και ελέγχετε, εάν είναι χαλασμένοι.** Διαφορετικά μπορεί να μη λειτουργούν σωστά.

▶ **Όταν η λειτουργία του απορροφητήρα σε υγρό περιβάλλον είναι αναπόφευκτη, τότε χρησιμοποιήστε έναν μικροαυτόματο διακόπτη προστασίας (διακόπτης FI).** Η χρήση ενός μικροαυτόματου διακόπτη προστασίας ελαττώνει τον κίνδυνο ηλεκτροπληξίας.

▶ **Πριν από κάθε χρήση ελέγχετε τον απορροφητήρα, το καλώδιο και το φις. Μη χρησιμοποιείτε τον απορροφητήρα, εφόσον διαπιστώσετε ζημιές. Μην ανοίξετε μόνοι σας τον απορροφητήρα και αναθέστε την επισκευή του μόνο σε ειδικευμένο τεχνικό προσωπικό και μόνο με γνήσια ανταλλακτικά.** Χαλασμένοι απορροφητήρες καθώς και χαλασμένα ηλεκτρικά καλώδια και φις αυξάνουν τον κίνδυνο ηλεκτροπληξίας.

▶ **Μην περνάτε πάνω ή μην τσακίζετε το καλώδιο. Μην τραβήξετε το καλώδιο, για να αφαιρέσετε το φις από την πρίζα ή για να μετακινήσετε τον απορροφητήρα.** Τυχόν χαλασμένα καλώδια αυξάνουν τον κίνδυνο ηλεκτροπληξίας.

▶ **Τραβήξτε το φις από την πρίζα, προτού συντηρήσετε ή καθαρίσετε τον απορροφητήρα, προτού κάνετε ρυθμίσεις στη συσκευή, αλλάξετε εξαρτήματα ή φυλάξετε τον απορροφητήρα.** Αυτά τα προληπτικά μέτρα ασφαλείας μειώνουν τον κίνδυνο από τυχόν αθέλητη εκκίνηση του απορροφητήρα.

▶ **Να φροντίζετε να υπάρχει καλός αερισμός στον χώρο που εργάζεστε.**

▶ **Αναθέστε την επισκευή του απορροφητήρα μόνο σε ειδικευμένο τεχνικό προσωπικό με γνήσια ανταλλακτικά.** Έτσι εξασφαλίζεται η διατήρηση της ασφάλειας του απορροφητήρα.

⚠ ΠΡΟΕΙΔΟΠΟΙΗΣΗ

Ο απορροφητήρας εμπεριέχει επιβλαβή στην υγεία σκόνη. Αναθέστε την εκτέλεση των εργασιών εκ-

κένωσης και συντήρησης, συμπεριλαμβανομένης και της απόσυρσης των δοχείων συλλογής της σκόνης, μόνο σε εξειδικευμένα άτομα. Ένας αντίστοιχος εξοπλισμός προστασίας είναι απαραίτητος. Μη λειτουργείτε τον απορροφητήρα χωρίς το πλήρες και προστακτικά τοποθετημένο σύστημα φίλτρου. Διαφορετικά κινδυνεύει η υγεία σας.

▶ **Πριν τη θέση σε λειτουργία ελέγξτε την άσωση κατάσταση του εύκαμπτου σωλήνα αναρρόφησης. Αφήστε τον εύκαμπτο σωλήνα αναρρόφησης συναρμολογημένο στον απορροφητήρα, για να μην εξέλθει ακούσια σκόνη.** Διαφορετικά μπορεί να εισπνεύσετε σκόνη.

- ▶ **Μη χρησιμοποιείτε τον απορροφητήρα ως κάθισμα.** Ο απορροφητήρας μπορεί να υποστεί ζημιά.
- ▶ **Χρησιμοποιείτε το ηλεκτρικό καλώδιο και τον εύκαμπτο σωλήνα αναρρόφησης προσεκτικά.** Διαφορετικά μπορεί να εκθέσετε σε κίνδυνο άλλα πρόσωπα.
- ▶ **Μην καθαρίζετε τον απορροφητήρα με απευθείας κατευθυνόμενη ακτίνα νερού.** Η διεύθυνση νερού στο άνω τμήμα του απορροφητήρα αυξάνει τον κίνδυνο ηλεκτροπληξίας.
- ▶ **Συνδέστε τον απορροφητήρα σε ένα γειωμένο σύμφωνα με τους κανονισμούς δικτύου ρεύματος.** Η πρίζα και το καλώδιο επέκτασης πρέπει να διαθέτουν έναν λειτουργικό αγωγό γείωσης.

Σύμβολα

Τα σύμβολα που ακολουθούν μπορεί να έχουν σημασία για τη χρήση του απορροφητήρα σας. Παρακαλούμε αποτυπώστε στη μνήμη σας τα σύμβολα και τη σημασία τους. Η σωστή ερμηνεία των συμβόλων σας βοηθάει στην καλύτερη και ασφαλέστερη χρήση του απορροφητήρα.

Σύμβολα και η σημασία τους



ΠΡΟΕΙΔΟΠΟΙΗΣΗ! Διαβάστε όλες τις υποδείξεις ασφαλείας και τις οδηγίες. Η μη τήρηση των υποδείξεων ασφαλείας και των οδηγιών μπορεί να προκαλέσει ηλεκτροπληξία, πυρκαγιά και/ή σοβαρούς τραυματισμούς.



Απορροφητήρας της κατηγορίας σκόνης L κατά IEC/EN 60335-2-69 για **ξηρή αναρρόφηση** επιβλαβούς στην υγεία σκόνης με οριακή τιμή έκθεσης > 1 mg/m³



ΠΡΟΕΙΔΟΠΟΙΗΣΗ! Ο απορροφητήρας εμπεριέχει επιβλαβή στην υγεία σκόνη. Αναθέστε την εκτέλεση των εργασιών εκκένωσης και συντήρησης, συμπεριλαμβανομένης και της απόσυρσης των δοχείων συλλογής της σκόνης, μόνο σε εξειδικευμένα άτομα. Ένας αντίστοιχος εξοπλισμός προστασίας είναι απαραίτητος. Μη λειτουργείτε τον απορροφητήρα χωρίς το πλήρες και προσεκτικά τοποθετημένο σύστημα φίλτρου. Διαφορετικά κινδυνεύει η υγεία σας.



Ανοίξτε το επάνω μέρος του απορροφητήρα (3) και κρατήστε το σταθερά. Πιάστε το πτυχωτό φίλτρο (12) από τις νευρώσεις και βγάλτε το έξω προς τα επάνω.

Σύμβολα στον διακόπτη επιλογής τρόπων λειτουργίας

On Ενεργοποίηση

Off Απενεργοποίηση

Ηλεκτρομαγνητικός καθαρισμός του φίλτρου (SFC)

Σύμβολα και η σημασία τους



Λειτουργία με αυτόματο τηλεχειρισμό

Περιγραφή προϊόντος και ισχύος



Διαβάστε όλες τις υποδείξεις ασφαλείας και τις οδηγίες. Η μη τήρηση των υποδείξεων ασφαλείας και των οδηγιών μπορεί να προκα-

λέσει ηλεκτροπληξία, πυρκαγιά και/ή σοβαρούς τραυματισμούς.

Προσέξτε παρακαλώ τις εικόνες στο μπροστινό μέρος των οδηγιών λειτουργίας.

Χρήση σύμφωνα με τον προορισμό

Ο απορροφητήρας προορίζεται για την ανίχνευση, αναρρόφηση, μεταφορά και διαχωρισμό μη εύφλεκτης ξηρής σκόνης, μη εύφλεκτων υγρών και ενός μείγματος νερού-αέρα. Ο απορροφητήρας ελέγχθηκε σύμφωνα με την τεχνολογία καταπολέμησης της σκόνης και ανταποκρίνεται στην κατηγορία L. Είναι κατάλληλος για τις αυξημένες καταπονήσεις σε περίπτωση επαγγελματικής χρήσης, π.χ. στη βιοτεχνία, στη βιομηχανία και στα συνεργεία.

Οι απορροφητήρες της κατηγορίας σκόνης L κατά IEC/EN 60335-2-69 επιτρέπεται να χρησιμοποιούνται μόνο για την απορρόφηση και αναρρόφηση επιβλαβούς στην υγεία σκόνης με οριακή τιμή έκθεσης > 1 mg/m³.

Χρησιμοποιείτε τον απορροφητήρα μόνο όταν είσατε σε θέση να αξιολογήσετε σωστά και χωρίς περιορισμούς όλες του τις λειτουργίες ή όταν έχετε λάβει σχετικές οδηγίες.

Κατά τη διάρκεια της λειτουργίας η πρίζα επιτρέπεται να χρησιμοποιηθεί μόνο σε στεγνό περιβάλλον.

Απεικονιζόμενα στοιχεία

Η απεικόνιση στα απεικονιζόμενα στοιχεία αναφέρεται στην παράσταση του απορροφητήρα στις σελίδες γραφικών.

- (1) Στήριγμα καλωδίου
- (2) Λαβή μεταφοράς
- (3) Επάνω μέρος του απορροφητήρα
- (4) Διακόπτης επιλογής τρόπου λειτουργίας
- (5) Πρίζα για ηλεκτρικό εργαλείο
- (6) Σύρτης
- (7) Υποδοχή εύκαμπτου σωλήνα
- (8) Εύκαμπτος σωλήνας αναρρόφησης
- (9) Δοχείο
- (10) Κλείστρο για το επάνω μέρος του απορροφητήρα
- (11) Σάκος σκόνης
- (12) Πτυχωτό φίλτρο
- (13) Φίλτρο προστασίας κινητήρα

(14) Αισθητήρες στάθμης πλήρωσης**Τεχνικά στοιχεία**

Απορροφητήρας γενικής χρήσης	GAS 25 L SFC	
Κωδικός αριθμός		0 601 979 1..
Ονομαστική τάση	V	220–240
Ονομαστική ισχύς	W	1.200
Συχνότητα	Hz	50–60
Χωρητικότητα δοχείου (μικτή)	l	25
Καθαρός όγκος (υγρά)	l	16
Όγκος σάκου σκόνης	l	9
Μέγ. υποπίεση ^{A)}		
– Απορροφητήρας	hPa	235
– Στρόβιλος	hPa	270
Μέγ. ογκομετρική ροή ^{A)}		
– Απορροφητήρας	l/s	42
	m ³ /s	0,042
– Στρόβιλος	l/s	73
	m ³ /s	0,073
Μέγ. ισχύς αναρρόφησης	W	1.400
Επιφάνεια πτυχωτού φίλτρου	m ²	0,43
Κατηγορίας σκόνης		L
Βάρος κατά ΕΡΤΑ-Procedure 01:2014	kg	11,8
Κατηγορία προστασίας		⊕ / I
Βαθμός προστασίας απορροφητήρα σκόνης		IP24
Βαθμός προστασίας φικς, Ελβετία		IP55

A) Μετρημένη με έναν εύκαμπο σωλήνα αναρρόφησης Ø 35 mm και 3 m μήκος

Τα στοιχεία ισχύουν για μια ονομαστική τάση [U] 230 V. Σε περίπτωση που υπάρχουν αποκλίσεις τάσεις και στις ειδικές για κάθε χώρα εκδόσεις αυτά τα στοιχεία μπορεί να διαφέρουν.

Πληροφορία για το θόρυβο

Τιμές εκπομπής θορύβου υπολογισμένες κατά **EN 60335-2-69**.

Η χαρακτηριστική στάθμη ακουστικής πίεσης του απορροφητήρα εξακριβώθηκε σύμφωνα με την καμπύλη A και είναι μικρότερη από 70 dB(A). Ανασφάλεια K = 3 dB. Η στάθμη θορύβου κατά την εργασία μπορεί να ξεπεράσει τις αναφερόμενες τιμές. **Φοράτε προστασία ακοής!**

Συναρμολόγηση

- ▶ **Τραβήξτε το φικς από την πριζα, προτού συντηρήσετε ή καθαρίσετε τον απορροφητήρα, προτού κάνετε ρυθμίσεις στη συσκευή, αλλάξετε εξαρτήματα ή φυλάξετε τον απορροφητήρα.** Αυτά τα προληπτικά μέτρα ασφαλείας

μειώνουν τον κίνδυνο από τυχόν αθέλητη εκκίνηση του απορροφητήρα.

Συναρμολόγηση του εύκαμπτου σωλήνα αναρρόφησης (βλέπε εικόνα A)

- Τοποθετήστε τον εύκαμπο σωλήνα αναρρόφησης **(8)** στην υποδοχή του εύκαμπτου σωλήνα **(7)** και γυρίστε τον προς τη φορά των δεικτών του ρολογιού μέχρι τέρμα.
- Συνδέστε τους σωλήνες αναρρόφησης μεταξύ τους σταθερά.

Υπόδειξη: Κατά την αναρρόφηση, με την τριβή της σκόνης στον εύκαμπο σωλήνα αναρρόφησης και στα εξαρτήματα αναρρόφησης, δημιουργείται ένα ηλεκτροστατικό φορτίο, το οποίο ο χρήστης μπορεί να αντιληφθεί στη μορφή στατικής εκφόρτισης (ανάλογα με τις συνθήκες του περιβάλλοντος και τη σωματική αίσθηση).

Γενικά η Bosch συνιστά τη χρήση ενός αντιστατικού εύκαμπτου σωλήνα αναρρόφησης (εξάρτημα) κατά την αναρρόφηση λεπτής σκόνης και στεγνών υλικών.

Αλλαγή/τοποθέτηση σάκου σκόνης (βλέπε εικόνα A)

- Ανοίξτε τα κλείστρα **(10)** και αφαιρέστε το επάνω μέρος του απορροφητήρα **(3)**.
- Αφαιρέστε τον γεμάτο σάκο σκόνης **(11)** από τη φλάντζα σύνδεσης προς τα πίσω. Κλείστε το στόμιο του σάκου σκόνης διπλώνοντας το καπάκι. Αφαιρέστε τον κλειστό σάκο σκόνης από το απορροφητήρα.
- Περάστε τον νέο σάκο σκόνης **(11)** πάνω από τη φλάντζα σύνδεσης του απορροφητήρα. Βεβαιωθείτε, ότι ο σάκος σκόνης **(11)** ακουμπά σε όλο του το μήκος στο εσωτερικό τοίχωμα του δοχείου **(9)**. Τοποθετήστε πάνω το επάνω μέρος του απορροφητήρα **(3)**.
- κλείστε τα κλείστρα **(10)**.

Γι την ξηρή αναρρόφηση πρέπει να τοποθετήσετε έναν σάκο σκόνης **(11)**. Σε περίπτωση χρήσης ενός σάκου σκόνης **(11)** παραμένει το πτυχωτό φίλτρο **(12)** περισσότερο ελεύθερο, η ισχύς αναρρόφησης διατηρείται για περισσότερο χρόνο και η απόσυρση της σκόνης διευκολύνεται.

Λειτουργία

- ▶ **Τραβήξτε το φικς από την πριζα, προτού συντηρήσετε ή καθαρίσετε τον απορροφητήρα, προτού κάνετε ρυθμίσεις στη συσκευή, αλλάξετε εξαρτήματα ή φυλάξετε τον απορροφητήρα.** Αυτά τα προληπτικά μέτρα ασφαλείας μειώνουν τον κίνδυνο από τυχόν αθέλητη εκκίνηση του απορροφητήρα.

Θέση σε λειτουργία

- ▶ **Προσέξτε την τάση δικτύου!** Η τάση της πηγής ρεύματος πρέπει να ταυτίζεται με τα στοιχεία πάνω στην πινακίδα τύπου του απορροφητήρα. Οι απορροφητήρες που χαρακτηρίζονται με τάση 230 V μπορούν να λειτουργήσουν επίσης και με τάση 220 V.

► **Ενημερώνεστε σχετικά με τις ισχύουσες διατάξεις/τους ισχύοντες νόμους της χώρας σας σχετικά με τον χειρισμό των ανθυγιεινών σκόνων.**

Ο απορροφητήρας επιτρέπεται να χρησιμοποιηθεί για την αναρρόφηση των εξής υλικών:

- Σκόνες με μια οριακή τιμή έκθεσης > 1 mg/m³

Κατά κανόνα, ο απορροφητήρας δεν επιτρέπεται να χρησιμοποιηθεί σε χώρους εκτεθειμένους σε κίνδυνο έκρηξης.

Για να εξασφαλίσετε μια ιδανική απορροφητική ικανότητα, πρέπει να ξετυλίξετε τον εύκαμπο σωλήνα αναρρόφησης (8) πάντοτε εντελώς από το επάνω μέρος του απορροφητήρα (3).

Ξηρή αναρρόφηση

Αναρρόφηση της συγκεντρωμένης σκόνης

- Για την **ενεργοποίηση** του απορροφητήρα, θέστε τον διακόπτη επιλογής τρόπων λειτουργίας (4) στο σύμβολο «On».
- Για την **απενεργοποίηση** του απορροφητήρα, θέστε τον διακόπτη επιλογής τρόπων λειτουργίας (4) στο σύμβολο «Off».

Αναρρόφηση της δημιουργούμενης σκόνης από τα ευρισκόμενα σε λειτουργία ηλεκτρικά εργαλεία (βλέπε εικόνα B)

- **Όταν ο εξερχόμενος αέρας επιστρέφει στον χώρο, στον χώρο χρήσης πρέπει να επικρατεί επαρκής ρυθμός ανανέωσης αέρα. Τηρείτε τις σχετικές εθνικές διατάξεις.**

Στον απορροφητήρα είναι ενσωματωμένη μια πρίζα σούκο. Μπορείτε να συνδέσετε εκεί ένα εξωτερικό ηλεκτρικό εργαλείο. Προσέξτε στη μέγιστη επιτρεπόμενη κατανάλωση ενέργειας του συνδεδεμένου ηλεκτρικού εργαλείου.

- Θέστε τον διακόπτη επιλογής τρόπων λειτουργίας (4) στο σύμβολο **Λειτουργία με αυτόματο τηλεχειρισμό**.



Για τα ηλεκτρικά εργαλεία υπάρχουν διαθέσιμα ως εξαρτήματα διάφορα συστήματα εύκαμπων σωλήνων για τη σύνδεση.

- Για τη **θέση σε λειτουργία** του απορροφητήρα ενεργοποιήστε το συνδεδεμένο στην πρίζα (5) ηλεκτρικό εργαλείο. Ο απορροφητήρας ξεκινά αυτόματα.
- Απενεργοποιήστε το ηλεκτρικό εργαλείο, για να **απενεργοποιήσετε** τον απορροφητήρα. Ο απορροφητήρας απενεργοποιείται αργότερα αυτόματα μετά από 6 δευτερόλεπτα.

Υγρή αναρρόφηση

- **Μην αναρροφάτε με τον απορροφητήρα εύφλεκτα ή εκρηκτικά υγρά, για παράδειγμα βενζίνη, πετρέλαιο, αλκοόλη, διαλύτες. Μην αναρροφάτε καυτές, φλεγόμενες ή εκρηκτικές σκόνες. Μην λειτουργείτε τον απορροφητήρα σε επικινδύνους για έκρηξη χώρους.** Οι σκόνες, οι αναθυμιάσεις ή τα υγρά μπορεί να αναφλεχθούν και να εκραγούν.
- **Ο απορροφητήρας δεν επιτρέπεται να χρησιμοποιηθεί ως αντλία νερού.** Ο απορροφητήρας προορίζεται για την αναρρόφηση αέρα και μείγματος νερού.

Βήματα εργασίας πριν την υγρή αναρρόφηση

- Απομακρύνετε, όταν χρειάζεται, τον σάκο σκόνης (11) και αδειάστε το δοχείο (9).

Υπόδειξη: Για την ευκολότερη απόσυρση χρησιμοποιείτε κατά την αναρρόφηση μειγμάτων νερού-στερεών υλικών ένα σάκο υγρού φίλτρου (εξάρτημα), ο οποίος διαχωρίζει το υγρό από τα στερεά υλικά.

Αναρρόφηση των υγρών

- Για την **ενεργοποίηση** του απορροφητήρα, θέστε τον διακόπτη επιλογής τρόπων λειτουργίας (4) στο σύμβολο «On».
- Ο απορροφητήρας είναι εξοπλισμένος με αισθητήρες πλήρωσης (14). Ο απορροφητήρας διακόπτει αυτόματα τη λειτουργία του μόλις επιτευχθεί το μέγιστο ύψος πλήρωσης. Θέστε τον διακόπτη επιλογής τρόπων λειτουργίας (4) στο «Off».

Υπόδειξη: Κατά την αναρρόφηση μη αγώγιμων υγρών (για παράδειγμα γαλάκτωμα διάτησης) ο απορροφητήρας δεν απενεργοποιείται σε περίπτωση γεμάτου δοχείου. Η στάθμη πλήρωσης πρέπει να ελέγχεται συνεχώς και το δοχείο πρέπει να εκκενώνεται έγκαιρα.

- Για την **απενεργοποίηση** του απορροφητήρα, θέστε τον διακόπτη επιλογής τρόπων λειτουργίας (4) στο σύμβολο «Off».
- Αδειάστε το δοχείο (9).

Για την αποφυγή δημιουργίας μούχλας μετά την υγρή αναρρόφηση:

- Βγάλτε έξω το πτυχωτό φίλτρο (12) και αφίστε το να στεγνώσει καλά.
- Αφαιρέστε το επάνω μέρος του απορροφητήρα (3) και αφίστε το να στεγνώσει καλά.

Ηλεκτρομαγνητικός καθαρισμός του φίλτρου (SFC)

Η συσκευή είναι εξοπλισμένη με έναν ηλεκτρομαγνητικό καθαρισμό του φίλτρου, που ελευθερώνει το πτυχωτό φίλτρο (12) από την προσκολλημένη σκόνη.

Το αργότερο, όταν η απορροφητική ικανότητα δεν επαρκεί πλέον, πρέπει να ενεργοποιηθεί ο καθαρισμός του φίλτρου.

Η συχνότητα του καθαρισμού του φίλτρου εξαρτάται από το είδος και την ποσότητα της σκόνης. Η μέγιστη ισχύς αναρρόφησης διατηρείται για περισσότερο χρόνο όταν καθαρίζετε τακτικά το φίλτρο.

- Θέστε τον διακόπτη επιλογής τρόπων λειτουργίας (4) στο σύμβολο «Ηλεκτρομαγνητικός καθαρισμός του φίλτρου (SFC)». Ένα ενδοεχομένως συνδεδεμένο ηλεκτρικό εργαλείο πρέπει να είναι απενεργοποιημένο. Ο απορροφητήρας δονείται περίπου 10 δευτερόλεπτα και απενεργοποιείται αυτόματα.
- Πριν συνεχίσετε τη λειτουργία αναρρόφησης, περιμένετε λίγο, για να μπορεί η σκόνη να κατακαθίσει στο δοχείο.

Συντήρηση και σέρβις

Συντήρηση και καθαρισμός

- ▶ **Τραβήξτε το φιν από την πρίζα, προτού συντηρήσετε ή καθαρίσετε τον απορροφητήρα, προτού κάνετε ρυθμίσεις στη συσκευή, αλλάξετε εξαρτήματα ή φυλάξετε τον απορροφητήρα.** Αυτά τα προληπτικά μέτρα ασφαλείας μειώνουν τον κίνδυνο από τυχόν αθέλητη εκκίνηση του απορροφητήρα.
- ▶ **Διατηρείτε τον απορροφητήρα και τις σχισμές αερισμού σε καθαρή κατάσταση να μπορείτε για να εργάζεστε καλά και ασφαλώς.**
- ▶ **Κατά τη συντήρηση και τον καθαρισμό του απορροφητήρα φοράτε μια προσωπίδα προστασίας από τη σκόνη.**

Μια τυχόν αναγκαία αντικατάσταση του ηλεκτρικού καλωδίου πρέπει να διεξαχθεί από τη **Bosch** ή από ένα εξουσιοδοτημένο κέντρο σέρβις για ηλεκτρικά εργαλεία της **Bosch**, για να αποφευχθεί έτσι κάθε κίνδυνος της ασφάλειας.

Όταν ο απορροφητήρας συντηρείται από τον χρήστη, πρέπει να αποσυρμολογείται, να καθαρίζεται και να συντηρείται, όσο αυτό είναι εφικτό, χωρίς να προκαλείται κίνδυνος για το προσωπικό συντήρησης ή/και για άλλα τυχόν παρευρισκόμενα άτομα. Ο απορροφητήρας θα πρέπει πριν την αποσυρμολόγησή του να καθαρίζεται για να προληφθούν έτσι τυχόν ενδεχόμενοι κίνδυνοι. Ο χώρος στον οποίο αποσυρμολογείται ο απορροφητήρας θα πρέπει να αερίζεται καλά. Κατά τη συντήρηση να φοράτε έναν προσωπικό προστατευτικό εξοπλισμό. Ακολούθως πρέπει να καθαρίζετε την περιοχή που έλαβε χώρα η συντήρηση.

Τουλάχιστον μια φορά τον χρόνο πρέπει να διεξάγεται τεχνικός έλεγχος, π.χ. έλεγχος του φίλτρου για ζημιές και της στεγανότητας του απορροφητήρα καθώς και της λειτουργίας της διάταξης ελέγχου σκόνης, από τον κατασκευαστή ή από ένα κατάλληλα καταρτισμένο πρόσωπο.

Στους απορροφητήρες της κατηγορίας L, που βρίσκονταν σε μολυσμένο περιβάλλον, πρέπει να καθαριστούν το εξωτερικό καθώς και όλα τα μέρη της συσκευής ή να υποστούν μια επεξεργασία με στεγανοποιητικά. Κατά τη διεξαγωγή εργασιών συντήρησης και επισκευής πρέπει να αποσύρονται όλα τα βρώμικα εξαρτήματα που δεν μπορούν να καθαριστούν ικανοποιητικά. Τα εξαρτήματα αυτά πρέπει να αποσύρονται μέσα σε ερμητικά κλεισμένους και στεγανούς σάκους σύμφωνα με τις αντίστοιχες ισχύουσες διατάξεις απόσυρσης τέτοιων απορριμμάτων.

- Καθαρίζετε το περίβλημα του απορροφητήρα κάπου-κάπου με ένα υγρό πανί.

Καθαρισμός του δοχείου

- Σφουγγίζετε το δοχείο (9) κάπου-κάπου με μη διαβρωτικό απορρυπαντικό του εμπόριου και αφήστε το να στεγνώσει.

Καθαρίστε το φίλτρο

Το τακτικό άδειασμα του δοχείου της σκόνης και ο τακτικός καθαρισμός των φίλτρων εξασφαλίζει μια ιδανική απορροφητική ικανότητα. Προσκομίστε τον απορροφητήρα στο Service se

περίπτωση που μετά το άδειασμα δεν επιτυγχάνεται η αναρροφητική ικανότητα.

Αφαίρεση/αλλαγή πτυχωτού φίλτρου (βλέπε εικόνα C)

Αντικαταστήστε αμέσως το χαλασμένο πτυχωτό φίλτρο.

- Γυρίστε με ένα κέρμα ή κάτι παρόμοιο το κλείστρο στον σύρτη (6) κατά 1/4 της περιστροφής στην κατεύθυνση του βέλους και πιέστε μέσα τον σύρτη.
- Ανοίξτε το επάνω μέρος του απορροφητήρα (3) και κρατήστε το σταθερά. Πιάστε το πτυχωτό φίλτρο (12) από τις νευρώσεις και βγάλτε το έξω προς τα επάνω.
- Βουρτσίστε τα φυλλαράκια του πτυχωτού φίλτρου (12) με μια μαλακή βούρτσα. ή αντικαταστήστε ένα χαλασμένο πτυχωτό φίλτρο (12).
- Τοποθετήστε ένα νέο ή καθαρό επίπεδο πτυχωτό φίλτρο (12) και προσέξτε εδώ την ασφαλή προσαρμογή.
- Κλείστε ξανά το επάνω μέρος του απορροφητήρα (3). Πιέζοντας ελαφρά από πάνω, ασφαλίζει ο σύρτης (6) ξανά πίσω.

Καθαρισμός του φίλτρου προστασίας του κινητήρα (βλέπε εικόνα C)

Το φίλτρο προστασίας του κινητήρα συνήθως δεν απαιτεί συντήρηση.

- Αφαιρέστε κάπου-κάπου τον φίλτρο προστασίας κινητήρα (13) και ξεπλύντε το κάτω από καθαρό νερό. Πριν την τοποθέτηση αφήστε τον φίλτρο προστασίας του κινητήρα να στεγνώσει καλά.

Καθαρισμός των αισθητήρων πλήρωσης (βλέπε εικόνα D)

Καθαρίζετε περιστασιακά τους αισθητήρες πλήρωσης (14).

- Ανοίξτε τα κλείστρα (10) και αφαιρέστε το επάνω μέρος του απορροφητήρα (3).
- Καθαρίστε τους αισθητήρες πλήρωσης (14) με ένα μαλακό πανί.
- Τοποθετήστε το επάνω μέρος του απορροφητήρα (3) και κλείστε τα κλείστρα (10).

Φύλαξη και μεταφορά

- Αφαιρέστε έναν γεμάτο σάκο σκόνης ή αδειάστε τα απορροφημένα υγρά πριν τη μεταφορά του απορροφητήρα, για την αποφυγή τραυματισμών στην πλάτη.
- Βεβαιωθείτε, ότι το δοχείο (9) και το πτυχωτό φίλτρο (12) είναι στεγνά.
- Τυλίξτε το ηλεκτρικό καλώδιο γύρω από το στήριγμα καλωδίου (1).
- Τοποθετήστε τους σωλήνες αναρρόφησης στα στηρίγματα.
- Τυλίξτε τον εύκαμπο σωλήνα αναρρόφησης (8) γύρω από το επάνω μέρος του απορροφητήρα.
- Μεταφέρετε τον απορροφητήρα από τη λαβή μεταφοράς (2).
- Φυλάξτε τον απορροφητήρα σε έναν στεγνό χώρο και ασφαλίστε τον από τυχόν αναμύδια χρήση.

Αντιμετώπιση βλαβών

► Εάν παρουσιαστεί μια βλάβη (π.χ. θραύση φίλτρου), ο απορροφητήρας πρέπει να απενεργοποιηθεί αμέσως.

Προτού τεθεί ξανά σε λειτουργία, πρέπει να αποκατασταθεί η βλάβη.

Πρόβλημα	Αντιμετώπιση
Ο στρόβιλος αναρρόφησης δεν ξεκινά.	<ul style="list-style-type: none"> Ελέγξτε το ηλεκτρικό καλώδιο, το φις, την ασφάλεια, την πρίζα και τους αισθητήρες πλήρωσης (14). Θέστε τον διακόπτη επιλογής τρόπων λειτουργίας (4) στο σύμβολο «On» ή ενεργοποιήστε το συνδεδεμένο στην πρίζα (5) ηλεκτρικό εργαλείο.
Ο στρόβιλος αναρρόφησης απενεργοποιείται.	<ul style="list-style-type: none"> Αδειάστε το δοχείο (9).
Ο στρόβιλος αναρρόφησης δεν ξεκινά ξανά μετά το άδειασμα του δοχείου.	<ul style="list-style-type: none"> Απενεργοποιήστε τον απορροφητήρα και περιμένετε 5 δευτερόλεπτα, μετά από 5 δευτερόλεπτα ενεργοποιήστε τον ξανά. Καθαρίστε τους αισθητήρες πλήρωσης (14) καθώς και τον ενδιάμεσο χώρο των αισθητήρων πλήρωσης (14) με μια βούρτσα.
Η δύναμη αναρρόφησης μειώνεται.	<ul style="list-style-type: none"> Απομακρύνετε τα φραξίματα από το ακροφύσιο αναρρόφησης, τον σωλήνα αναρρόφησης, τον εύκαμπτο σωλήνα αναρρόφησης (8) ή το πτυχωτό φίλτρο (12). Αλλάξτε τον σάκο σκόνης (11). Τοποθετήστε σωστά το επάνω μέρος του απορροφητήρα (3) και κλείστε τα κλείστρα (10). Αντικατάσταση πτυχωτού φίλτρου (12).
Έξοδος σκόνης κατά την αναρρόφηση	<ul style="list-style-type: none"> Ελέγξτε τη σωστή τοποθέτηση του πτυχωτού φίλτρου (12). Αντικατάσταση πτυχωτού φίλτρου (12).
Η αυτόματη απενεργοποίηση (υγρή αναρρόφηση) δεν ξεκινά.	<ul style="list-style-type: none"> Καθαρίστε τους αισθητήρες πλήρωσης (14) καθώς και τον ενδιάμεσο χώρο των αισθητήρων πλήρωσης (14) με μια βούρτσα. <p>Στα ηλεκτρικά μη αγώγιμα υγρά ή σε περίπτωση δημιουργίας αφρού δε λειτουργεί η αυτόματη απενεργοποίηση.</p> <ul style="list-style-type: none"> Ελέγχετε συνεχώς τη στάθμη πλήρωσης.

Εξυπηρέτηση πελατών και συμβουλές εφαρμογής

Η υπηρεσία εξυπηρέτησης πελατών απαντά στις ερωτήσεις σας σχετικά με την επισκευή και τη συντήρηση του προϊόντος σας καθώς και για τα αντίστοιχα ανταλλακτικά. Σχέδια συναρμολόγησης και πληροφορίες για τα ανταλλακτικά θα βρείτε επίσης κάτω από:

www.bosch-pt.com

Η ομάδα παροχής συμβουλών της Bosch απαντά ευχαριστως τις ερωτήσεις σας για τα προϊόντα μας και τα εξαρτήματά τους. Δώστε σε όλες τις ερωτήσεις και παραγγελίες ανταλλακτικών οπωσδήποτε το 10ψήφιο κωδικό αριθμό σύμφωνα με την πινακίδα τύπου του προϊόντος.

Ελλάδα

Robert Bosch A.E.
Ερχείας 37
19400 Κορωπί – Αθήνα
Τηλ.: 210 5701258
Φαξ: 210 5701283
Email: pt@gr.bosch.com
www.bosch.com
www.bosch-pt.gr

Περαιτέρω διευθύνσεις σέρβις θα βρείτε στην ηλεκτρονική διεύθυνση:

www.bosch-pt.com/serviceaddresses

Απόσυρση

Ο απορροφητήρας, τα εξαρτήματα και οι συσκευασίες πρέπει να ανακυκλώνονται με τρόπο φιλικό προς το περιβάλλον.



Μη πετάτε τον απορροφητήρα στα οικιακά απορρίμματα!

Μόνο για χώρες της ΕΕ:

Σύμφωνα με την Ευρωπαϊκή Οδηγία 2012/19/ΕΕ σχετικά με τις παλιές ηλεκτρικές και ηλεκτρονικές συσκευές και τη μεταφορά της οδηγίας αυτής σε εθνικό δίκαιο δεν είναι πλέον υποχρεωτικό, οι άχρηστοι απορροφητήρες να συλλέγονται ξεχωριστά για να ανακυκλωθούν με τρόπο φιλικό προς το περιβάλλον.

Σε περίπτωση μη ενδεδειγμένης απόσυρσης οι ηλεκτρικές και ηλεκτρονικές συσκευές λόγω ενδεχομένης παρουσίας επικίνδυνων ουσιών μπορούν να έχουν επιβλαβείς επιπτώσεις στο περιβάλλον και στην ανθρώπινη υγεία.

Türkçe

Güvenlik talimatı

Elektrikli süpürgeler için güvenlik talimatı



Bütün güvenlik talimatını ve uyarıları okuyun. Güvenlik talimatlarına ve uyarılara uyulmadığı takdirde elektrik çarpmasına, yangına ve/veya ciddi yaralanmalara neden

olunabilir.

Bütün uyarıları ve talimat hükümlerini ileride kullanmak üzere saklayın.

- **Bu elektrikli süpürge çocukların ve fiziksel, duyuşsal veya zihinsel yetenekleri sınırlı veya yeterli deneyim ve bilgisi olmayan kişilerin kullanması için tasarlanmamıştır.** Aksi takdirde hatalı kullanım ve yaralanma tehlikesi vardır.

- **Çocuklara göz kulak olun.** Bu yolla çocukların elektrikli süpürge ile oynamasını önlersiniz..

- **Kayın veya meşe ağacı tozlarını, taş tozlarını veya asbesti emdirmeyin.** Bu maddeler kanserojen kabul edilir.

⚠ UYARI Elektrikli süpürgeyi ancak, elektrikli süpürge kullanımı, emilen malzeme ve tasfiye hakkında yeterli bilgiyi aldıktan sonra kullanın. Aletin kullanımı hakkında dikkatli bilgi edinme hatalı kullanma ve yaralanma riskini azaltır.

⚠ UYARI Bu elektrikli süpürge kuru maddelerin ve uygun önlemlerle sıvıların emilmesine uygundur. Aletin içine sıvı sızması elektrik çarpması tehlikesini artırır.

- **Bu elektrikli süpürge ile örneğin benzin, yağ, alkol, çözücü madde gibi yanıcı veya patlayıcı maddeleri emdirmeyin. Kızgın, yanıcı veya patlayıcı tozları emdirmeyin. Elektrikli süpürgeyi patlama olasılığı bulunan mekanlarda çalıştırmayın.** Tozlar, buharlar veya sıvılar tutuşabilir veya patlayabilir.

⚠ UYARI Prizi sadece kullanma kılavuzunda belirtilen amaçlarla kullanın.

⚠ UYARI Köpük veya su dışarı çıkacak olursa elektrikli süpürgeyi hemen kapatın ve hazneyi boşaltın. Aksi takdirde elektrikli süpürge hasar görebilir.

- **DİKKAT!** Bu elektrikli süpürge sadece kapalı mekanlarda kullanılabilir ve saklanabilir. Elektrikli süpürge üst parçasına yağmur suyunun veya nemin sızması elektrik çarpması tehlikesini artırır.
- **DİKKAT!** Sıvılara ait doluluk seviyesi sensörlerini düzenli aralıklarla temizleyin ve hasarlı olup olmadıklarını kontrol edin. Aksi takdirde tam işlev sağlanamaz.
- **Elektrikli süpürge nemli ortamlarda kullanılması zorunlu ise, arıza akımı koruma şalteri kullanın.** Arıza akımı koruma şalterinin kullanımı elektrik çarpması tehlikesini azaltır.
- **Her kullanımdan önce elektrikli süpürgeyi, kabloyu ve fişi kontrol edin. Herhangi bir hasar tespit ederseniz elektrikli süpürgeyi kullanmayın.** Elektrikli süpürgeyi kendiniz açmayın ve aletin kalifiye uzman personel tarafından, orijinal yedek parça kullanma koşulu ile onarılmasını sağlayın. Hasarlı elektrikli süpürge, kablo ve fiş elektrik çarpması riskini artırır.
- **Kablonun üstünden geçmeyin veya kabloyu ezmeyin. Fişi prizden çıkarmak veya elektrikli süpürgeyi hareket ettirmek için kablodan çekmeyin.** Hasarlı kablolar elektrik çarpması tehlikesini artırır.
- **Elektrikli süpürge bakım veya temizlik, alet ayarları, aksesuar değişimi veya sökme yapmadan önce fişi prizden çekin.** Bu önlem elektrikli süpürgeyi yanlışlıkla ve istenmeden çalıştırılmasını önler.
- **Çalışma yerinizin iyice havalandırılmasını sağlayın.**
- **Elektrikli süpürge sadece kalifiye uzman personel tarafından ve orijinal yedek parça kullanılarak onarılmasını sağlayın.** Bu şekilde elektrikli süpürge güvenliğini sağlarsınız.

⚠ UYARI Elektrikli süpürge sağlığa zararlı toz içerir. Boşaltma ve bakım işlerinin, toz haznesinin tasfiyesinin uzman personel tarafından yapılmasını sağlayın. Bu işler için uygun bir koruyucu donanım gereklidir. Filtre sistemi tam değilse ve dikkatlice takılmamışsa elektrikli süpürgeyi çalıştırmayın. Aksi takdirde sağlığını riske atarsınız.

- **Çalışmaya başlamadan önce her defasında emme hortumunun düzgün işlev görmediğini kontrol edin. Bu işlem esnasında dışarı toz sızmasını önlemek için emme hortumunu elektrikli süpürgeye takılı bırakın.** Aksi takdirde toz soluyabilirsiniz.
- **Elektrikli süpürge üzerine oturmayın.** Elektrikli süpürgeye hasar verebilirsiniz.
- **Şebeke bağlantı kablosunu ve emme hortumunu dikkatli kullanın.** Başkalarını riske atabilirsiniz.
- **Elektrikli süpürgeyi doğrudan gelen su huzmesi ile temizlemeyin.** Elektrikli süpürge üst parçası içine su sızması elektrik çarpması riskini artırır.
- **Elektrikli süpürgeyi usulüne uygun olarak topraklanmış bir akım şebekesine bağlayın.** Priz ve uzatma kablosu işlev gören bir koruyucu iletken sahip olmalıdır.

Semboller

Aşağıdaki semboller elektrikli süpürgezin kullanılmasında önemli olabilir. Lütfen sembollerini ve anlamlarını aklınızda tutun. Sembollerin doğru yorumu elektrikli süpürgeyi daha iyi ve güvenli kullanmanıza yardımcı olur.

Semboller ve anlamları



UYARI! Bütün güvenlik uyarılarını ve talimatları okuyun. Güvenlik uyarılarına ve talimatlara uyulmaması elektrik çarpmasına, yangına ve/veya ciddi yaralanmalara neden olabilir.



IEC/EN 60335-2-69 uyarınca L sınıfı, > 1 mg/m³ patlama sınır değerli sağlığa zararlı tozların **kuru olarak emdirilmesi** için tasarlanmış elektrikli süpürge



UYARI! Elektrikli süpürge sağlığa zararlı toz içerir. Boşaltma ve bakım işlerinin, toz haznesinin tasfiyesinin uzman personel tarafından yapılmasını sağlayın. Bu işler için uygun bir koruyucu donanım gereklidir. Filtre sistemi tam değilse ve dikkatlice takılmamışsa elektrikli süpürgeyi çalıştırmayın. Aksi takdirde sağlığınıza riske atarsınız.



Elektrikli süpürge üst parçasını (3) açın ve tutun. Katlanabilir filtreyi (12) çubuklarından tutarak yukarı ve dışarı doğru kaldırın.

İşletim türü seçme şalterindeki semboller

On Açma

Off Kapama



Elektromanyetik filtre temizleme (SFC)



Otomatik uzaktan anahtarlama ile çalışma



Ürün ve performans açıklaması



Bütün güvenlik talimatını ve uyarıları okuyun.

Güvenlik talimatlarına ve uyarılara uyulmadığı takdirde elektrik

çarpmasına, yangına ve/veya ciddi yaralanmalara neden olunabilir.

Lütfen kullanma kılavuzunun ön kısmındaki resimlere dikkat edin.

Usulüne uygun kullanım

Bu elektrikli süpürge, yanıcı olmayan tozların, yanıcı olmayan sıvıların ve su-hava karışımının tutulması, emilmesi,

taşınması ve ayrılması için tasarlanmıştır. Bu elektrikli süpürge toz tekniği açısından test edilmiştir ve L toz sınıfına uygundur. Bu alet örneğin küçük işletmelerdeki, sanayideki ve atölyelerdeki yüksek performans gerektiren profesyonel kullanıma uygundur.

IEC/EN 60335-2-69 uyarınca L toz sınıfına giren elektrikli süpürgeler sadece > 1 mg/m³ patlama sınır değerli sağlığa zararlı tozların emilmesinde kullanılabilir.

Elektrik süpürgesini ancak bütün fonksiyonları tam olarak biliyorsanız ve bunları kısıtlamasız olarak yürütebiliyorsanız veya ilgili talimat hakkında bilginiz varsa kullanın.

Çalışma sırasında priz sadece kuru bir ortamda kullanılabilir.

Şekli gösterilen elemanlar

Şekli gösterilen bileşenlerin numaraları grafik sayfasındaki elektrikli süpürgesi resmindeki numaralarla aynıdır.

- (1) Kablo mesnedi
- (2) Taşıma tutamağı
- (3) Elektrikli süpürge üst parçası
- (4) İşletim türü seçme şalteri
- (5) Elektrikli el aleti için priz
- (6) Mandal
- (7) Hortum yuvası
- (8) Emme hortumu
- (9) Hazne
- (10) Elektrikli süpürge üst parçası kilidi
- (11) Toz torbası
- (12) Katlanabilir filtre
- (13) Motor koruma filtresi
- (14) Dolum seviyesi sensörleri

Teknik veriler

Çok amaçlı elektrik süpürgesi	GAS 25 L SFC	
Malzeme numarası	0 601 979 1..	
Anma gerilimi	V	220-240
Giriş gücü	W	1200
Frekans	Hz	50-60
Hazne hacmi (brüt)	l	25
Net hacim (sıvı)	l	16
Toz torbası hacmi	l	9
Maks. alçak basınç ^{A)}		
- Elektrikli süpürge	hPa	235
- Türbin	hPa	270
Maks. hacimsel akış ^{A)}		
- Elektrikli süpürge	l/sn	42
	m ³ /sn	0,042
- Türbin	l/sn	73
	m ³ /sn	0,073

Çok amaçlı elektrik süpürgesi	GAS 25 L SFC	
Maks. emme performansı	W	1400
Yassı katlanabilir filtre	m ²	0,43
Toz sınıfı		L
EPTA-Procedure 01:2014 uyarınca ağırlık	kg	11,8
Koruma sınıfı		⊕ / I
Toz emme makinesi koruma derecesi		IP24
İsviçre elektrik fişi için koruma derecesi		IP55

A) Ø 35 mm ve uzunluğu 3 m olan emme hortumu ile ölçülmüştür. Veriler 230 V'luk bir anma gerilimi [U] için geçerlidir. Farklı gerilimlerde ve farklı ülkelere özgü tiplerde bu veriler değişebilir.

Gürültü bilgisi

Gürültü emisyon değerleri **EN 60335-2-69** uyarınca belirlenmektedir.

Elektrikli süpürge A ağırlıklı ses basıncı seviyesi tipik olarak 70 dB(A)'dan azdır. Tolerans K = 3 dB. Gürültü seviyesi çalışma sırasında belirtilen değerleri aşabilir. **Kulak koruması kullanın!**

Montaj

- **Elektrikli süpürge bakım veya temizlik, alet ayarları, aksesuar değişimi veya sökme yapmadan önce fişi prizden çekin.** Bu önlem elektrikli süpürgeyi yanlışlıkla ve istenmeden çalıştırılmasını önler.

Emme hortumunun takılması (bkz. Resim A)

- Emme hortumunu **(8)** hortum yuvasına **(7)** yerleştirin ve dayanak noktasına kadar saat yönünde döndürün.
- Emme borularını sıkıca birbirine doğru itin.

Not: Emme işlemi esnasında emme hortumu ve aksesuar içindeki tozun sürtünmesi nedeniyle elektro statik yüklenme olur ve bunu kullanıcı statik deşarj olarak algılayabilir (çevre koşullarına ve bedensel hassasiyete bağlı olarak). İnce tozların ve kuru malzemenin emilmesinde Bosch genel olarak antistatik bir emme hortumunun (aksesuar) kullanılmasını tavsiye eder.

Toz torbası değişimi/takılması (bkz. Resim A)

- Kilitleri **(10)** açın ve elektrikli süpürgeyi üst parçasını **(3)** çıkarın.
- Dolan toz torbasını **(11)** arkaya doğru bağlantı flanşından çekerek çıkarın. Kapağı devirerek toz torbasının ağzını kapatın. Kapatılan toz torbasını elektrikli süpürgeyi çıkarın.
- Yeni toz torbasını **(11)** elektrikli süpürgeyi bağlantı flanşına üzerine yatırın. Toz torbasının **(11)** tüm uzunluğunun haznenin **(9)** iç yüzeyine dayandığından emin olun. Elektrikli süpürge üst parçasını **(3)** takın.
- Kilitleri **(10)** kapatın.

Kuru süpürme için toz torbasını **(11)** takmalısınız. Toz torbası kullanıldığında **(11)** katlanabilir filtre **(12)** daha uzun süre serbest kalır, emme gücü daha uzun süre korunur ve tozun atılması daha kolay hale gelir.

İşletim

- **Elektrikli süpürge bakım veya temizlik, alet ayarları, aksesuar değişimi veya sökme yapmadan önce fişi prizden çekin.** Bu önlem elektrikli süpürgeyi yanlışlıkla ve istenmeden çalıştırılmasını önler.

Çalıştırma

- **Şebeke gerilimine dikkat edin!** Akım kaynağının gerilimi elektrik süpürgeyi tip etiketinde belirtilen verilere uygun olmalıdır. 230 V ile işaretlenmiş elektrikli süpürge, 220 V ile de çalıştırılabilir.

- **Ülkenizde sağlığa zararlı tozlarla çalışmaya ilişkin geçerli yasal mevzuat hakkında bilgi alın.**

Elektrikli süpürgeyi sadece aşağıdaki malzemelerin emilmesi için kullanılabilir:

- Patlama sınırı değeri > 1 mg/m³ olan tozlar

Bu elektrik süpürgeyi prensip olarak patlama riski bulunan mekanlarda kullanılamaz.

Optimum emme performansı sağlamak için emme hortumunu **(8)** her zaman komple olarak elektrikli süpürgeyi üst parçasından **(3)** çözmeniz gerekir.

Enerjiden tasarruf etmek için elektrik süpürgeyi sadece kullanacağınız zaman açın.

Kuru emme

Birken tozların emilmesi

- Elektrikli süpürgeyi **açmak** için işletim türü seçme şalterini **(4)** "On" (Açık) sembolü üzerine getirin.
- Elektrikli süpürgeyi **kapatmak** için işletim türü seçme şalterini **(4)** "Off" (Kapalı) sembolü üzerine getirin.

Çalışan elektrikli el aletlerinden çıkan tozun emilmesi (bkz. Resim B)

- **Aletten çıkan atık hava çalışılan mekana geri veriliyorsa, yeterli bir hava değişim oranının (L) sağlanması gerekir. Bu konudaki ulusal yönetmeliklere uyun.**

Bu elektrikli süpürgeye bir koruyucu kontaklı priz entegre edilmiştir. Bu prize dışarıdan bir elektrikli el aleti bağlayabilirsiniz. Bağlanacak elektrikli el aletinin izin verilen maksimum bağlantı gücüne dikkat edin.

- İşletim türü seçme şalterini **(4)** **otomatik uzaktan anahtarlama ile çalışma** sembolü üzerine getirin.



Elektrikli el aletlerini bağlamak için aksesuar olarak çeşitli hortum sistemleri mevcuttur.

- Elektrikli süpürgeyi **çalıştırmak** için prize **(5)** takılı bulunan elektrikli el aletini açın. Elektrikli süpürge otomatik olarak çalışır.

- Elektrikli süpürgeyi **kapatmak** için elektrikli el aletini kapatın. Elektrikli süpürge yaklaşık 6 saniye sonra otomatik olarak kapanır.

Islak emme

- **Bu elektrikli süpürge ile örneğin benzin, yağ, alkol, çözücü madde gibi yanıcı veya patlayıcı maddeleri emdirmeyin. Kızgın, yanıcı veya patlayıcı tozları emdirmeyin. Elektrikli süpürgeyi patlama olasılığı bulunan mekanlarda çalıştırmayın.** Tozlar, buharlar veya sıvılar tutuşabilir veya patlayabilir.
- **Bu elektrikli süpürge su pompası olarak kullanılamaz.** Bu elektrikli süpürge hava ve su karışımının emdirilmesi için tasarlanmıştır.

Islak emdirmeden önce işlem adımları

- Gerekirse toz torbasını **(11)** çıkarın ve hazneyi **(9)** boşaltın.

Not: Emme yaptırırken su-katı madde karışımını daha kolay atabilmek için sıvıyı katı maddelerden ayrıran ıslak filtre torbasını (aksesuar) kullanın.

Sıvıların emdirilmesi

- Elektrikli süpürgeyi **açmak** için işletim türü seçme şalterini **(4)** "On" (Açık) sembolü üzerine getirin.
- Elektrik süpürgesi dolmuş seviyesi sensörleriyle **(14)** donatılmıştır. Maksimum dolmuş yüksekliğine erişildiğinde elektrik süpürgesi kapanır. İşletim türü seçme şalterini **(4)** "Off" (Kapalı) konumu üzerine getirin.

Not: İletken olmayan sıvıları (örn. delme emülsiyonu) süpürürken hazne dolduğunda elektrikli süpürge kapatılmaz. Dolmuş seviyesi sürekli kontrol edilmeli ve zamanında boşaltılmalıdır.

- Elektrikli süpürgeyi **kapatmak** için işletme türü seçme şalterini **(4)** "Off" (Kapalı) sembolü üzerine getirin.
- Hazneyi **(9)** boşaltın.

Islak emdirmeden sonra küf oluşumunu önlemek için:

- Katlanabilir filtreyi **(12)** çıkarın ve iyice kurumasını bekleyin.
- Elektrikli süpürge üst parçasını **(3)** çıkarın ve iyice kurumasını bekleyin.

Elektromanyetik filtre temizleme (SFC)

Alet, katlanabilir filtreden tozu temizleyen bir elektromanyetik filtre temizleme sistemi **(12)** ile donatılmıştır.

Emme gücü artık yeterli olmadığında filtre temizleme işlevinin etkinleştirilmesi gerekir.

Filtrenin hangi sıklıkla temizleneceği toz türüne ve toz miktarına bağlıdır. Düzenli kullanımda maksimum sevki kapasitesi uzun süre muhafaza edilir.

- İşletim türü seçme şalterini **(4)** "Elektromanyetik filtre temizleme (SFC)" sembolü üzerine getirin. Bağlı olabilecek herhangi bir elektrikli el aleti kapatılmalıdır. Elektrikli süpürge yaklaşık 10 saniye titrer ve otomatik olarak kapanır.

- Emme işlemine devam etmeden önce, tozun haznenin içine yerleşebilmesi için kısa bir süre bekleyin.

Bakım ve servis

Bakım ve temizlik

- **Elektrikli süpürge bakım veya temizlik, alet ayarları, aksesuar değişimi veya sökme yapmadan önce fişi prizden çekin.** Bu önlem elektrikli süpürge için yanlılıkla ve istenmeden çalıştırılmasını önler.
- **Verimli ve güvenli çalışabilmek için elektrikli süpürgeyi ve havalandırma aralıklarını temiz tutun.**
- **Elektrikli süpürge bakımını yaparken ve elektrikli süpürgeyi taşırken koruyucu toz maskesi kullanın.**

Bağlantı kablosunun değiştirilmesi gerekli ise, güvenlik nedenlerinden dolayı bu tertibat **Bosch**'den veya **Bosch** elektrikli el aletleri yetkili servisinden temin edilmelidir.

Bakım personeli ve diğer kişiler için bir tehlike oluşturmadığı takdirde, kullanıcının elektrikli süpürge bakımını yapması için alet sökülüp, temizlenmeli ve bakım işlemi gerçekleştirilmelidir. Olası tehlikelerden kaçınmak için, sökülmeden önce elektrikli süpürge temizlenmelidir. Elektrikli süpürgeyi söküleceği mekanın havalandırması iyi olmalıdır. Bakım işlemleri esnasında kişisel koruyucu donanım kullanın. Bakım işlemi tamamlandıktan sonra bakımın yapıldığı alan temizlenmelidir.

Yılda en az bir kez üretici veya yetkili bir kişi tarafından toz tekniği testi yapılmalıdır, örneğin filtrenin hasarlı olup olmadığı, elektrikli süpürge kaçak olup olmadığı ve kontrol donanımının işlev görüp görmediği kontrol edilmelidir.

Kirli ortamda bulunan, **L** sınıfına giren elektrikli süpürgelede aletin bütün dış yüzeyi, içteki makine parçaları temizlenmeli veya sızdırmazlık maddeleri uygulanmalıdır. Bakım ve onarım işlemleri esnasında, yeterli ölçüde temizlenemeyen bütün kirli parçalar atılmalıdır. Bu gibi parçalar geçirmeyen olmayan torbalar içinde, geçerli mevzuata uygun olarak atılmalıdır.

- Elektrikli süpürge gövdesini zaman zaman nemli bir bezle temizleyin.

Haznenin temizlenmesi

- Hazneyi **(9)** zaman zaman piyasada bulunan aşındırıcı olmayan temizlik maddesi ile silin ve kurumasını bekleyin.

Filtrenin temizlenmesi

Toz haznesinin düzenli aralıklarla boşaltılması ve filtrenin temizlenmesi optimum emme performansının korunmasını sağlar. Buna rağmen emme performansı yeterli olmazsa, müşteri servisi ile iletişime geçin.

Katlanabilir filtreyi çıkarılması/değiştirilmesi (bkz. Resim C)

Hasar gören katlı filtreyi hemen değiştirin.

- Madeni para veya başka bir şeyle döndürün. Mandaldaki mandalı **(6)** ok yönünde 1/4 tur çevirin ve mandalı içeri itin.
- Elektrikli süpürge üst parçasını **(3)** açın ve tutun. Katlanabilir filtreyi **(12)** çubuklarından tutarak yukarı ve dışarı doğru kaldırın.

- Katlanabilir filtrenin **(12)** lamellerini yumuşak bir fırça ile temizleyin.
veya
Hasar gören katlanabilir filtreyi **(12)** değiştirin.
- Yeni veya temizlenen katlanabilir filtreyi **(12)** yerine yerleştirin ve yerine güvenli biçimde oturmasına dikkat edin.
- Elektrikli süpürge üst parçasını **(3)** tekrar aşağı katlayın. Mandal **(6)** yukarıdan hafif bir basınçla yerine oturur.

Motor koruma filtresinin temizlenmesi (bkz. Resim C)

Motor koruma filtresi büyük ölçüde bakım gerektirmez.

- Zaman zaman motor koruma filtresini **(13)** çıkarın ve temiz su altında durulayın.
Yerleştirmeden önce motor koruma filtresinin iyice kurumasını bekleyin.

Dolum seviyesi sensörlerinin temizlenmesi (bkz. Resim D)

Dolum seviyesi sensörlerini **(14)** çok sık olmayan aralıklarla temizleyin.

- Kilitleri **(10)** açın ve elektrikli süpürge üst parçasını **(3)** çıkarın.

Arızaların giderilmesi

- **Bir arıza ortaya çıkınca (örneğin filtre kırılması) elektrikli süpürge hemen kapatılmalıdır. Alet tekrar çalıştırılmadan önce arıza giderilmelidir.**

Sorun	Çözüm
Emme türbini çalışmıyor.	<ul style="list-style-type: none"> - Şebeke bağlantı kablosunu, fişi, sigortayı, prizi ve dolum seviyesi sensörlerini (14) kontrol edin. - İşletme türü seçme şalterini (4) "On" (Açık) sembolü üzerine getirin veya prize (5) takılı elektrikli el aletini açın.
Emme türbini kapanır.	<ul style="list-style-type: none"> - Hazneyi (9) boşaltın.
Emme türbini hazne boşaldıktan sonra çalışmıyor.	<ul style="list-style-type: none"> - Elektrikli süpürgeyi kapatın ve 5 saniye bekleyin, 5 saniye sonra tekrar açın. - Dolum seviyesi sensörlerini (14) ve dolum seviyesi sensörlerinin aralarını (14) bir fırçayla temizleyin.
Emme gücü düşüyor.	<ul style="list-style-type: none"> - Emme memesi, emme borusu, emme hortumu (8) veya katlanabilir filtredeki (12) tıkanıklıkları gidirin. - Toz torbasını (11) değiştirin. - Elektrikli süpürge üst parçasını (3) doğru olarak takın ve kilitleri (10) kilitleyin. - Katlanabilir filtreyi (12) yenisi ile değiştirin.
Emme işlemi esnasında dışarı toz çıkıyor	<ul style="list-style-type: none"> - Katlanabilir filtrelerin (12) doğru olarak takılıp takılmadığını kontrol edin. - Katlanabilir filtreyi (12) yenisi ile değiştirin.
Otomatik kapanma (ıslak emme) devreye girmiyor.	<ul style="list-style-type: none"> - Dolum seviyesi sensörlerini (14) ve dolum seviyesi sensörlerinin aralarını (14) bir fırçayla temizleyin. <p>Elektrik iletkenliği olmayan sıvılarda veya küf oluşumunda otomatik kapanma işlemi görmez.</p> <ul style="list-style-type: none"> - Doluluk seviyesini sürekli olarak kontrol edin.

Müşteri servisi ve uygulama danışmanlığı

Müşteri servisleri ürününüzün onarım ve bakımı ile yedek parçalarına ait sorularınızı yanıtlar. Tehlike işaretlerini

- Dolum seviyesi sensörlerini **(14)** yumuşak bir bezle temizleyin.
- Elektrikli süpürge üst parçasını **(3)** yerine yerleştirin ve kilitleri **(10)** kapatın.

Saklama ve taşıma

- Sirt incinmelerini önlemek için elektrikli süpürgeyi taşımadan önce dolu bir toz torbasını çıkarın veya topladığınız sıvıları boşaltın.
- Haznenin **(9)** ve katlanabilir filtrenin **(12)** kuru olduğundan emin olun.
- Şebeke bağlantı kablosunu kablo mesnedine **(1)** sarın.
- Emme borularını tutucu düzeneğe takın.
- Emme hortumunu **(8)** elektrikli süpürge üst parçasına sarın.
- Elektrikli süpürgeyi taşıma tutamağından **(2)** tutarak taşıyın.
- Elektrikli süpürgeyi kuru bir yerde saklayın ve yetkisiz kişilerin kullanmaması için gerekli önlemleri alın.

ve yedek parçalara ait bilgileri şu sayfada da bulabilirsiniz:

www.bosch-pt.com

Bosch uygulama danışma ekibi ürünlerimiz ve aksesuarları hakkındaki sorularınızda sizlere memnuniyetle yardımcı olur.

Bütün başvuru ve yedek parça siparişlerinizde ürünün tip etiketi üzerindeki 10 haneli malzeme numarasını mutlaka belirtin.

Sadece Türkiye için geçerlidir: Bosch genel olarak yedek parçaları 10 yıl hazır tutar.

Türkiye

Marmara Elektrikli El Aletleri Servis Hizmetleri Sanayi ve Ticaret Ltd. Şti.

Tersane cd. Zencefil Sok.No:6 Karaköy

Beyoğlu / İstanbul

Tel.: +90 212 2974320

Fax: +90 212 2507200

E-mail: info@marmarabps.com

Bağrıaçıklar Oto Elektrik

Motorlu Sanayi Çarşısı Doğruer Sk. No:9

Selçuklu / Konya

Tel.: +90 332 2354576

Tel.: +90 332 2331952

Fax: +90 332 2363492

E-mail: bagriaciklarotoelektrik@gmail.com

Akgül Motor Bobinaj San. Ve Tic. Ltd. Şti

Alaaddinbey Mahallesi 637. Sokak No:48/C

Nilüfer / Bursa

Tel: +90 224 443 54 24

Fax: +90 224 271 00 86

E-mail: info@akgulbobinaj.com

Ankaralı Elektrik

Eski Sanayi Bölgesi 3. Cad. No: 43

Kocasinan / KAYSERİ

Tel.: +90 352 3364216

Tel.: +90 352 3206241

Fax: +90 352 3206242

E-mail: gunay@ankarali.com.tr

Asal Bobinaj

Eski Sanayi Sitesi Barbaros Cad. No: 24/C

Canik / Samsun

Tel.: +90 362 2289090

Fax: +90 362 2289090

E-mail: bpsasalbobinaj@hotmail.com

Aygem Elektrik Makine Sanayi ve Tic. Ltd. Şti.

10021 Sok. No: 11 AOSB

Çiğli / İzmir

Tel.: +90232 3768074

Fax: +90 232 3768075

E-mail: boschservis@aygem.com.tr

Bakırcıoğlu Elektrik Makine Hırdavat İnşaat Nakliyat Sanayi

ve Ticaret Ltd. Şti.

Karaağaç Mah. Sümerbank Cad. No:18/4

Merkez / Erzincan

Tel.: +90 446 2230959

Fax: +90 446 2240132

E-mail: bilgi@korfezelektrik.com.tr

Bosch Sanayi ve Ticaret A.Ş.

Elektrikli El Aletleri

Aydınevler Mah. İnönü Cad. No: 20

Küçükyalı Ofis Park A Blok

34854 Maltepe-İstanbul

Tel.: 444 80 10

Fax: +90 216 432 00 82

E-mail: iletisim@bosch.com.tr

www.bosch.com.tr

Bulsan Elektrik

İstanbul Cad. Devrez Sok. İstanbul Çarşısı

No: 48/29 İskitler

Ulus / Ankara

Tel.: +90 312 3415142

Tel.: +90 312 3410302

Fax: +90 312 3410203

E-mail: bulsanbobinaj@gmail.com

Çözüm Bobinaj

Küşget San.Sit.A Blok 11Nolu Cd.No:49/A

Şehitkamil/Gaziantep

Tel.: +90 342 2351507

Fax: +90 342 2351508

E-mail: cozumbobinaj2@hotmail.com

Anarım Bobinaj

Raif Paşa Caddesi Çay Mahallesi No:67

İskenderun / HATAY

Tel:+90 326 613 75 46

E-mail: onarim_bobinaj31@myynet.com

Faz Makine Bobinaj

Cumhuriyet Mah. Sanayi Sitesi Motor

İşleri Bölümü 663 Sk. No:18

Murat Paşa / Antalya

Tel.: +90 242 3465876

Tel.: +90 242 3462885

Fax: +90 242 3341980

E-mail: info@fazmakina.com.tr

Günşah Otomotiv Elektrik Endüstriyel Yapı Malzemeleri San

ve Tic. Ltd. Şti

Beylikdüzü Sanayi Sit. No: 210

Beylikdüzü / İstanbul

Tel.: +90 212 8720066

Fax: +90 212 8724111

E-mail: gunsaelektrik@ttmail.com

Sezmen Bobinaj Elektrikli El Aletleri İmalatı San ve Tic. Ltd.

Şti.

Ege İş Merkezi 1201/4 Sok. No: 4/B

Yenişehir / İzmir

Tel.: +90 232 4571465

Tel.: +90 232 4584480

Fax: +90 232 4573719

E-mail: info@sezmenbobinaj.com.tr

Üstündağ Bobinaj ve Soğutma Sanayi

Nusretiye Mah. Boyacılar Aralığı No: 9

Çorlu / Tekirdağ

Tel.: +90 282 6512884

Fax: +90 282 6521966

E-mail: info@ustundagsogutma.com

İŞIKLAR ELEKTRİK BOBİNAJ

Karasoku Mahallesi 28028. Sokak No:20/A

Merkez / ADANA

Tel.: +90 322 359 97 10 - 352 13 79

Fax: +90 322 359 13 23

E-mail: isiklar@isiklarelektrik.com

Diğer servis adreslerini şurada bulabilirsiniz:

www.bosch-pt.com/serviceaddresses

Tasfiye

Elektrikli süpürgeler, aksesuar ve ambalaj malzemesi çevre dostu tasfiye amacıyla bir geri dönüşüm merkezine yollanmalıdır.



Elektrikli süpürgeyi evsel çöplerin içine atmayın!

Sadece AB ülkeleri için:

Eski elektrikli el aletleri ve elektronik aletlere ilişkin 2012/19/EU sayılı Avrupa Birliği yönetmeliği ve bunların tek tek ülkelerin hukuklarına uyarlanması uyarınca, kullanım ömrünü tamamlamış elektrikli süpürgeler ayrı ayrı toplanmak ve çevre dostu bir yöntemle tasfiye edilmek üzere yeniden kazanım merkezlerine gönderilmek zorundadır.

Atık elektrikli ve elektronik ekipmanlar uygun şekilde imha edilmezse olası tehlikeli maddelerin varlığı nedeniyle çevre ve insan sağlığı üzerinde zararlı etkileri olabilir.

Polski

Wskazówki bezpieczeństwa

Wskazówki dotyczące bezpieczeństwa pracy z odkurzacami



Należy przeczytać wszystkie wskazówki dotyczące bezpieczeństwa i zalecenia. Nieprzestrzeganie wskazówek dotyczących bezpieczeństwa i zaleceń może doprowadzić do

porażenia prądem elektrycznym, pożaru i/lub poważnych obrażeń ciała.

Należy starannie przechowywać wszystkie wskazówki dotyczące bezpieczeństwa i zalecenia dla dalszego zastosowania.

- ▶ **Odkurzac nie jest przeznaczony do użytkowania przez dzieci oraz osoby o ograniczonych funkcjach fizycznych, sensorycznych lub umysłowych, ani przez osoby nieposiadające doświadczenia i/lub odpowiedniej wiedzy.** W przeciwnym wypadku istnieje niebezpieczeństwo niewłaściwej obsługi, a także ryzyko doznania urazów.

- ▶ **Dzieci powinny znajdować się pod nadzorem.** Tylko w ten sposób można zagwarantować, że dzieci nie będą się bawiły odkurzacem.

- ▶ **Nie wolno odsysać pyłów buczyny lub drewna dębu, pyłu kamiennego ani azbestu.** Substancje te uznawane są za rakotwórcze.

⚠ OSTRZEŻENIE Odkurzacza wolno użyć tylko po zapoznaniu się ze wszystkimi ważnymi informacjami dotyczącymi jego użytkowania, odsysanych materiałów oraz ich bezpiecznej utylizacji. Właściwe przeszkolenie zmniejsza niebezpieczeństwo niewłaściwej obsługi, a także ryzyko doznania urazów.

⚠ OSTRZEŻENIE Odkurzacza jest przeznaczony do odsysania suchych materiałów, a dzięki dodatkowemu osprzętowi, także do odsysania cieczy. Przedostanie się cieczy do obudowy podwyższa ryzyko porażenia prądem.

- ▶ **Nie wolno odsysać za pomocą odkurzacza cieczy palnych ani wybuchowych, takich jak benzyna, olej, alkohol, rozpuszczalnik. Nie wolno odsysać pyłów gorących, tłących się ani wybuchowych. Nie wolno używać odkurzacza w pomieszczeniach zagrożonych wybuchem.** Pyły, opary lub ciecze mogą się zapalić lub wybuchnąć.

⚠ OSTRZEŻENIE Gniazda sieciowego należy używać wyłącznie do celów określonych w instrukcji obsługi.

⚠ OSTRZEŻENIE Po zauważeniu wycieku wody lub piany, odkurzac należy natychmiast wyłączyć i opróżnić zbiornik. W przeciwnym wypadku może dojść do uszkodzenia odkurzacza

- ▶ **UWAGA!** Odkurzac musi być używany i przechowywany wyłącznie w pomieszczeniach zamkniętych. Przedostanie się wody lub wilgoci do górnej części odkurzacza zwiększa ryzyko porażenia prądem elektrycznym.
- ▶ **UWAGA!** Czujniki stanu napełnienia należy regularnie czyścić i sprawdzać, czy nie są one uszkodzone. W przeciwnym wypadku może dojść do zakłóceń ich działania.
- ▶ Jeżeli nie da się uniknąć zastosowania odkurzacza w wilgotnym otoczeniu, należy użyć wyłącznika ochronnego różnicowoprądowego. Zastosowanie wyłącznika ochronnego różnicowoprądowego zmniejsza ryzyko porażenia prądem.
- ▶ Przed każdym zastosowaniem urządzenia należy skontrolować odkurzac, jego przewód i wtyczkę. W razie stwierdzenia uszkodzeń nie wolno użytkować odkurzacza. Nie wolno samodzielnie otwierać odkurzacza, a jego naprawę należy zlecać jedynie wykwalifikowanemu fachowcom i wykonać ją tylko przy użyciu oryginalnych części zamiennych. Uszkodzone odkurzacze,

przewody i wtyczki zwiększają ryzyko porażenia prądem elektrycznym.

- ▶ **Nie wolno najeżdzać na przewód, zginać go lub zgniatać. Nie wolno ciągnąć za przewód, aby wyjąć wtyczkę z gniazda lub przesunąć odkurzacza z miejsca na miejsce.** Uszkodzone przewody zwiększają ryzyko porażenia prądem.
- ▶ **Przed przystąpieniem do zmiany nastaw, wymianą osprzętu lub przed odłożeniem odkurzacza, należy wyjąć wtyczkę z gniazda sieciowego.** Ten środek ostrożności zapobiega niezamierzonemu włączeniu się odkurzacza.
- ▶ **Należy zawsze dbać o dobrą wentylację stanowiska pracy.**
- ▶ **Naprawę odkurzacza należy zlecać jedynie wykwalifikowanym fachowcom i wykonać ją tylko przy użyciu oryginalnych części zamiennych.** Tylko w ten sposób można zagwarantować zachowanie bezpieczeństwa odkurzacza.

⚠ OSTRZEŻENIE Odkurzacza zawiera pył niebezpieczny dla zdrowia. Prace związane z opróżnianiem i konserwacją, w tym utylizację pojemników na pył, należy zlecać jedynie wykwalifikowanym fachowcom. Podczas pracy konieczne jest stosowanie odpowiednich środków ochrony. Nie wolno używać odkurzacza bez kompletnego i prawidłowo stosowanego systemu filtracji. Użycie takie jest groźne dla zdrowia.

- ▶ **Przed uruchomieniem urządzenia należy skontrolować stan techniczny węża. Wąż należy przedtem zamocować do odkurzacza, aby nie nastąpiło niezamierzone wyrzucenie pyłu na zewnątrz.** Mogły by wówczas dojść do przedostania się pyłu do dróg oddechowych.
- ▶ **Nie wolno siadać na odkurzaczu.** Może to spowodować uszkodzenie odkurzacza.
- ▶ **Należy ostrożnie obchodzić się z przewodem sieciowym i wężem.** Mogą one stanowić zagrożenie dla innych osób.
- ▶ **Odkurzacza nie wolno czyścić strumieniem wody skierowanym bezpośrednio na niego.** Przedostanie się wody do górnej części odkurzacza zwiększa ryzyko porażenia prądem elektrycznym.
- ▶ **Odkurzacza należy podłączyć do prawidłowo uziemionej sieci.** Gniazdo sieciowe i przedłużacz muszą być wyposażone w działający przewód ochronny.

Symbole

Następujące symbole mogą mieć znaczenie podczas pracy z odkurzaczem. Proszę zapamiętać te symbole i ich znaczenia. Właściwa interpretacja symboli sprzyja lepszemu i bezpieczniejszemu użytkowaniu odkurzacza.

Symbole i ich znaczenie



OSTRZEŻENIE! Należy przeczytać wszystkie wskazówki dotyczące bezpieczeństwa i zalecenia. Nieprzestrzeganie wskazówek dotyczących bezpie-

Symbole i ich znaczenie



czeństwa i zaleceń może doprowadzić do porażenia prądem elektrycznym, pożaru i/lub poważnych obrażeń ciała.





Odkurzacza klasy ochrony przeciwpyłowej L, zgodnie z normą IEC/EN 60335-2-69, przeznaczony do pracy na sucho i usuwania niebezpiecznych dla zdrowia pyłów o wartości granicznej narażenia > 1 mg/m³

OSTRZEŻENIE! Odkurzacza zawiera pył niebezpieczny dla zdrowia. Prace związane z opróżnianiem i konserwacją, w tym utylizację pojemników na pył, należy zlecać jedynie wykwalifikowanym fachowcom. Podczas pracy konieczne jest stosowanie odpowiednich środków ochrony. Nie wolno używać odkurzacza bez kompletnego i prawidłowo stosowanego systemu filtracji. Użycie takie jest groźne dla zdrowia.



Otworzyć górną część odkurzacza (3) i mocno przytrzymać. Filtr fałdowany (12) należy chwycić za strzemiączka i pociągnąć go w górę.

Symbole na przełączniku trybów pracy

On	Włączanie
Off	Wyłączanie
	Elektromagnetyczny system oczyszczania filtra (SFC)
	Praca z systemem automatycznego startu/stopu

Opis produktu i jego zastosowania



Należy przeczytać wszystkie wskazówki dotyczące bezpieczeństwa i zalecenia. Nieprzestrzeganie wskazówek dotyczących

bezpieczeństwa i zaleceń może doprowadzić do porażenia prądem elektrycznym, pożaru i/lub poważnych obrażeń ciała.

Proszę zwrócić uwagę na rysunki zamieszczone na początku instrukcji obsługi.

Użycie zgodne z przeznaczeniem

Odkurzacza jest przeznaczony do zasysania, pochłaniania, transportowania i oddzielania suchych niepalnych pyłów, niepalnych cieczy i mieszanek wodno-powietrznych. Odkurzacza jest certyfikowany i odpowiada klasie ochrony przeciwpyłowej L. Jest on dostosowany do podwyższonych wyma-

gań podczas zastosowań profesjonalnych, np. w rzemiośle, przemyśle i w warsztatach.

Odkurzacze klasy ochrony przeciwpyłowej L, zgodnie z normą IEC/EN 60335-2-69, wolno stosować wyłącznie do pochłaniania i odsysania niebezpiecznych dla zdrowia pyłów o wartości granicznej narażenia > 1 mg/m³.

Odkurzacze wolno używać tylko wtedy, gdy się jest w stanie w pełni ocenić jego wszystkie funkcje, wykonać wszystkie działania bez ograniczeń lub po uzyskaniu odpowiednich instrukcji.

Z gniazda można korzystać wyłącznie w suchym otoczeniu.

Przedstawione graficznie komponenty

Numeracja przedstawionych graficznie komponentów odnosi się do schematu odkurzacza na stronach graficznych.

- (1) Uchwyt na przewód sieciowy
- (2) Uchwyt transportowy
- (3) Górna część odkurzacza
- (4) Przełącznik trybów pracy
- (5) Gniazdo dla elektronarzędzia
- (6) Blokada
- (7) Uchwyt węża odsysającego
- (8) Wąż odsysający
- (9) Zbiornik
- (10) Zatrask górnej części odkurzacza
- (11) Worek na pył
- (12) Filtr fałdowany
- (13) Filtr ochronny silnika
- (14) Czujniki stanu napełnienia

Dane techniczne

Odkurzacze uniwersalny	GAS 25 L SFC	
Numer katalogowy	0 601 979 1..	
Napięcie znamionowe	V	220–240
Moc nominalna	W	1200
Częstotliwość	Hz	50–60
Pojemność zbiornika (brutto)	l	25
Pojemność zbiornika netto (ciecz)	l	16
Pojemność worka na pył	l	9
Maks. podciśnienie ^{A)}		
– Odkurzacze	hPa	235
– Turbina	hPa	270
Maks. przepływ powietrza ^{A)}		
– Odkurzacze	l/s	42
	m ³ /s	0,042
– Turbina	l/s	73
	m ³ /s	0,073

Odkurzacze uniwersalny	GAS 25 L SFC	
Maks. siła ssania	W	1400
Powierzchnia filtra fałdowanego	m ²	0,43
Klasa ochrony przeciwpyłowej		L
Waga zgodnie z EPTA-Procedure 01:2014	kg	11,8
Klasa ochrony		⊕ / I
Stopień ochrony odkurzacza		IP24
Stopień ochrony wtyczki (Szwajcaria)		IP55

A) Pomiar z zastosowaniem węża o \varnothing 35 mm i długości 3 m
Dane obowiązują dla napięcia znamionowego [U] 230 V. Przy napięciach odbiegających od powyższego i w przypadku specjalnych wersji produktu sprzedawanych w niektórych krajach dane te mogą się różnić.

Informacja o emisji hałasu

Wartości pomiarowe emisji hałasu zostały określone zgodnie z **EN 60335-2-69**.

Określony wg skali A typowy poziom ciśnienia akustycznego emitowanego przez odkurzacze nie przekracza 70 dB(A). Niepewność pomiaru K = 3 dB. Poziom hałasu podczas pracy może przekroczyć podane wartości. **Stosować środki ochrony słuchu!**

Montaż

- ▶ **Przed przystąpieniem do zmiany nastaw, wymianą osprzętu lub przed odłożeniem odkurzacza, należy wyjąć wtyczkę z gniazda sieciowego.** Ten środek ostrożności zapobiega niezamierzonemu włączeniu się odkurzacza.

Montaż węża odsysającego (zob. rys. A)

- Wąż odsysający (8) nałożyć na uchwyt (7) i obrócić go w kierunku zgodnym z ruchem wskazówek zegara aż do oporu.
- Połączyć ze sobą rury.

Wskazówka: Podczas odkurzania, na skutek tarcia pyłu w rurze oraz elementach osprzętu, dochodzi do powstania ładunków elektrostatycznych, które są przez użytkownika odczuwane w postaci wyładowań elektrostatycznych (zależnie od warunków środowiskowych i wrażliwości użytkownika). Bosch zaleca stosowanie antystatycznego węża odsysającego (osprzęt) podczas odkurzania drobnych pyłów i zanieczyszczeń suchych.

Wymiana/zakładanie worka na pył (zob. rys. A)

- Otworzyć zatraski (10) i zdjąć górną część odkurzacza (3).
- Pełny worek na pył (11) pociągnąć do tyłu, wyjmując go z kołnierza. Zamknąć otwór worka poprzez przełożenie pokrywki. Zamknięty worek na pył wyjąć z odkurzacza.
- Nałożyć nowy worek na pył (11) na kołnierz odkurzacza. Upewnić się, że worek na pył (11) przylega w całej długo-

ści do wewnętrznych ścianek zbiornika (9). Nałożyć górną część odkurzacza (3).

- Zamknąć zatrzaski (10).

Do pracy odkurzaczem na sucho należy stosować worek na pył (11). Przy stosowaniu worka na pył (11) filtr fałdowany (12) pozostaje dłużej czysty, moc ssania nie zmienia się przez dłuższy czas, a usuwanie pyłu jest łatwiejsze.

Praca

- ▶ **Przed przystąpieniem do zmiany nastaw, wymianą osprzętu lub przed odłożeniem odkurzacza, należy wyjąć wtyczkę z gniazda sieciowego.** Ten środek ostrożności zapobiega niezamierzonemu włączeniu się odkurzacza.

Uruchamianie

- ▶ **Należy zwrócić uwagę na napięcie sieciowe!** Napięcie źródła prądu musi zgadzać się z danymi na tabliczce znamionowej odkurzacza. Odkurzacze o napięciu 230 V można podłączyć także do sieci 220 V.
- ▶ **Użytkownik powinien zasięgnąć informacji na temat aktualnie obowiązujących w danym kraju ustaleń/przepisów regulujących zasady obchodzenia się z pyłami niebezpiecznymi dla zdrowia.**

Odkurzacze jest przeznaczony do zasysania i oczyszczania następujących materiałów:

- Pyły o wartości granicznej narażenia > 1 mg/m³

Z zasady nie wolno używać odkurzacza w pomieszczeniach zagrożonych wybuchem.

Aby zapewnić optymalną moc ssania, należy całkowicie rozwinąć wąż odsysający (8) z górnej części odkurzacza (3).

Odsysanie na sucho

Odsysanie zalegających pyłów

- Aby **włączyć** odkurzacze, należy ustawić przełącznik trybów pracy (4) na symbol „On”.
- Aby **wyłączyć** odkurzacze, należy ustawić przełącznik trybów pracy (4) na symbol „Off”.

Odsysanie pyłu podczas obróbki materiałów przy użyciu elektronarzędzi (zob. rys. B)

- ▶ **Jeżeli powietrze wylotowe wyprowadzane jest z powietrem do pomieszczenia, konieczna jest wymiana powietrza (współczynnik L) w pomieszczeniu. Należy przestrzegać obowiązujących w danym kraju przepisów lokalnych.**

Odkurzacze posiada wbudowane gniazdo ze stykiem ochronnym. Można do niego podłączyć elektronarzędzie. Należy przy tym wziąć pod uwagę maksymalnie dopuszczalną moc przyłączoną podłączonego elektronarzędzia.

- Przetawić przełącznik trybów pracy (4) na symbol **Praca z systemem automatycznego startu/stopu.**



W programie osprzętu dostępne są różne systemy węży umożliwiające podłączenie elektronarzędzi.

- Aby **uruchomić** odkurzacze, należy włączyć podłączone do gniazda (5) elektronarzędzie. Odkurzacze uruchamia się automatycznie.
- Wyłączyć elektronarzędzie, aby **wyłączyć** odkurzacze. Odkurzacze wyłączy się automatycznie po ok. 6 sekundach.

Odsysanie na mokro

- ▶ **Nie wolno odsysać za pomocą odkurzacza cieczy palnych ani wybuchowych, takich jak benzyna, olej, alkohol, rozpuszczalnik. Nie wolno odsysać pyłów gorących, tłących się ani wybuchowych. Nie wolno używać odkurzacza w pomieszczeniach zagrożonych wybuchem.** Pyły, opary lub ciecze mogą się zapalić lub wybuchnąć.
- ▶ **Nie wolno stosować odkurzacza jako pompy wodnej.** Odkurzacze przeznaczony jest do odsysania mieszanki wodno-powietrznej.

Czynności przygotowawcze przed rozpoczęciem odsysania na mokro

- W razie potrzeby wyjąć worek na pył (11) i opróżnić zbiornik (9).

Wskazówka: Aby ułatwić sobie usuwanie odpadów należy do odsysania mieszanin wody i ciał stałych, stosować worek filtracyjny do odpadów ciekłych, który oddziela ciała stałe od cieczy.

Odsysanie cieczy

- Aby **włączyć** odkurzacze, należy ustawić przełącznik trybów pracy (4) na symbol „On”.
- Odkurzacze jest wyposażony w czujniki stanu napełnienia (14). Po osiągnięciu maksymalnego napełnienia odkurzacze wyłącza się. Ustawić przełącznik trybów pracy (4) na symbol „Off”.

Wskazówka: Podczas odsysania cieczy nieprzewodzących (np. emulsja wiertarska) odkurzacze nie wyłączy się przy pełnym zbiorniku. Poziom napełnienia zbiornika należy stale kontrolować i opróżnić zbiornik w porę.

- Aby **wyłączyć** odkurzacze, należy ustawić przełącznik trybów pracy (4) na symbol „Off”.
- Opróżnić zbiornik (9).

W celu zapobiegania rozwojowi pleśni po pracy na mokro:

- Wyjąć filtr fałdowany (12) i dobrze go osuszyć.
- Zdjąć górną część obudowy odkurzacza (3) i dobrze osuszyć.

Elektromagnetyczny system oczyszczania filtra (SFC)

Urządzenie jest wyposażone w elektromagnetyczny system oczyszczania filtra, który pozwala oczyścić filtr fałdowany (12) z nagromadzonego w nim pyłu.

Najpóźniej po zauważeniu spadku wydajności odsysania należy uruchomić oczyszczanie filtra.

Częstotliwość oczyszczania filtra zależy od rodzaju i ilości zasysanego pyłu. Dzięki regularnemu oczyszczaniu filtra przedłużona zostanie maksymalna wydajność pracy.

- Przeszawić przełącznik trybów pracy (4) na symbol „Elektromagnetyczny system oczyszczania filtra (SFC)”. Podłączone elektronarzędzie musi być wyłączone. Drgania odkurzacza trwają przez ok. 10 sekund, po czym odkurzacz wyłącza się automatycznie.
- Należy chwilę odczekać przed ponownym uruchomieniem odkurzacza, aby pozostały pył zdążył osiąść w zbiorniku.

Konserwacja i serwis

Konserwacja i czyszczenie

- ▶ **Przed przystąpieniem do zmiany nastaw, wymianą osprzętu lub przed odłożeniem odkurzacza, należy wyjąć wtyczkę z gniazda sieciowego.** Ten środek ostrożności zapobiega niezamierzonemu włączeniu się odkurzacza.
- ▶ **Aby móc efektywnie i bezpiecznie pracować, należy zawsze utrzymywać odkurzacz i jego otwory wentylacyjne w czystości.**
- ▶ **Podczas czynności konserwacyjnych oraz czyszczenia odkurzacza należy nosić maskę przeciwpyłową.**

Jeżeli konieczna okaże się wymiana przewodu przyłączeniowego, należy zlecić ją firmie **Bosch** lub autoryzowanemu serwisowi elektronarzędzi **Bosch**, co pozwoli uniknąć ryzyka zagrożenia bezpieczeństwa.

Przed przystąpieniem do konserwacji przez użytkownika należy zdemontować odkurzacz, oczyścić i konserwować w taki sposób, by nie spowodować zagrożenia dla personelu konserwującego i osób postronnych. Przed rozpoczęciem demontażu należy oczyścić odkurzacz, aby zapobiec ewentualnym zagrożeniom. Pomieszczenie, w którym odkurzacz jest demontowany, musi być zaopatrzone w dobrze funkcjonującą wentylację. Podczas konserwacji należy stosować środki ochrony osobistej. Po zakończeniu konserwacji należy dokładnie oczyścić pomieszczenie, w którym dokonywano konserwacji.

Co najmniej raz do roku producent lub odpowiednio przeszkolona osoba powinna dokonać certyfikacji urządzenia, kontrolując np. uszkodzenia filtra, szczelność odkurzacza i sprawność funkcjonowania urządzeń nadzorujących. W przypadku odkurzaczy klasy **L**, które znajdowały się w zabrudzonym otoczeniu, należy oczyścić obudowę oraz wszystkie elementy maszyny lub zastosować odpowiednie środki uszczelniające. Podczas przeprowadzania prac konserwacyjnych i naprawczych należy poddać utylizacji wszystkie zanieczyszczone części, które nie dają się w zadowalający sposób oczyścić. Elementy te należy zapakować w nieprzepuszczalne worki i utylizować zgodnie z obowiązującymi przepisami dotyczącymi usuwania tego typu odpadów.

- Obudowę należy od czasu do czasu oczyścić wilgotną szmatką.

Czyszczenie zbiornika

- Zbiornik (9) należy od czasu do czasu oczyścić, używając do tego celu dostępnych w handlu (niezawierających cząstek ściernych) środków myjących, a następnie pozostawić do osuszenia.

Czyszczenie filtra

Systematyczne opróżnianie zbiornika i czyszczenie filtra gwarantują optymalną moc ssania. Jeżeli po przeprowadzeniu tych czynności nie zwiększy się wydajność odsysania, odkurzacz należy oddać do serwisu.

Wymywanie/wymiana filtra fałdowanego (zob. rys. C)

Uszkodzone filtry fałdowane należy natychmiast wymienić.

- Za pomocą monety lub innego podobnego przedmiotu obrócić zatrzask blokady (6) o 1/4 obrotu w kierunku wskazanym strzałką i wcisnąć blokadę.
- Otworzyć górną część odkurzacza (3) i mocno przytrzymać. Filtr fałdowany (12) należy chwycić za strzemiączka i pociągnąć go w górę.
- Oczyścić fałdki filtra fałdowanego (12) za pomocą miękkiej szcotki.
- lub Wymienić uszkodzony filtr fałdowany (12).
- Założyć nowy lub oczyszczony filtr fałdowany (12), zwracając przy tym uwagę na jego prawidłowe osadzenie.
- Ponownie opuścić górną część odkurzacza (3). Wskutek lekkiego docisku do góry blokada (6) ponownie zaskoczy na miejsce.

Czyszczenie filtra ochronnego silnika (zob. rys. C)

Filtr ochronny silnika jest w zasadzie bezobsługowy.

- Od czasu do czasu należy wyjąć filtr ochronny silnika (13) i wypłukać go czystą wodą. Przed założeniem filtra ochronnego silnika należy go dobrze wysuszyć.

Czyszczenie czujników stanu napełnienia (zob. rys. D)

Od czasu do czasu należy zczyścić czujniki stanu napełnienia (14).

- Otworzyć zatrzaski (10) i zdjąć górną część odkurzacza (3).
- Czujniki stanu napełnienia (14) należy zczyścić za pomocą miękkiej szmatki.
- Nałożyć górną część odkurzacza (3) i zamknąć zatrzaski (10).

Przechowywanie i transport

- Wyjąć pełny worek na pył albo wylać zebraną ciecz przed planowanym transportem odkurzacza, aby uniknąć urazu kręgosłupa.
- Upewnić się, że zbiornik (9) i filtr fałdowany (12) są suche.
- Owinąć przewód sieciowy wokół uchwytów (1).
- Wsunąć rury odkurzacza w uchwyty.
- Owinąć wąż odsysający (8) wokół górnej części odkurzacza.

- Odkurzacz należy przesuwać, trzymając go wyłącznie za uchwyt transportowy (2).
- Odkurzacz należy ustawić w suchym pomieszczeniu i zabezpieczyć go przed nieuprawnionym użyciem.

Usuwanie usterek

► **W razie awarii (np. pęknięcia filtra), należy bezzwłocznie wyłączyć odkurzacz. Przed ponownym uruchomieniem należy usunąć awarię.**

Problem	Rozwiązanie
Nie można uruchomić turbiny.	<ul style="list-style-type: none"> – Skontrolować przewód sieciowy, wtyczkę, bezpiecznik, gniazdo i czujniki stanu napełnienia (14). – Przełącznik trybów pracy (4) ustawić na symbol „On” lub włączyć podłączone do gniazda (5) elektronarzędzie.
Turbina wyłącza się.	<ul style="list-style-type: none"> – Opróżnić zbiornik (9).
Nie można uruchomić turbiny po opróżnieniu zbiornika.	<ul style="list-style-type: none"> – Wyłączyć odkurzacz i odczekać 5 sekund, po 5 sekundach ponownie włączyć odkurzacz. – Czujniki stanu napełnienia (14) oraz przestrzeń pomiędzy czujnikami stanu napełnienia (14) należy oczyścić za pomocą szczotki.
Siła ssania słabnie.	<ul style="list-style-type: none"> – Usunąć zanieczyszczenia blokujące dyszę, rurę , wąż odsysający (8) lub filtr fałdowany (12). – Wymienić worek na pył (11). – Poprawić pozycję górnej części odkurzacza (3) i zamknąć zatrzaski (10). – Wymienić filtr fałdowany (12).
Wydobywanie się pyłu z odkurzacza w trakcie odkurzania	<ul style="list-style-type: none"> – Skontrolować, czy filtr fałdowany (12) jest prawidłowo zamontowany. – Wymienić filtr fałdowany (12).
Nie działa automatyczny wyłącznik (podczas pracy na mokro).	<ul style="list-style-type: none"> – Czujniki stanu napełnienia (14) oraz przestrzeń pomiędzy czujnikami stanu napełnienia (14) należy oczyścić za pomocą szczotki. <p>W przypadku cieczy przewodzących lub spienionych automatyczny wyłącznik nie działa.</p> <ul style="list-style-type: none"> – Stale należy kontrolować poziom napełnienia zbiornika.

Obsługa klienta oraz doradztwo dotyczące użytkowania

Ze wszystkimi pytaniami, dotyczącymi naprawy i konserwacji nabytego produktu oraz dostępu do części zamiennych, prosimy zwracać się do punktów obsługi klienta. Rysunki techniczne oraz informacje o częściach zamiennych można znaleźć pod adresem: www.bosch-pt.com

Nasz zespół doradztwa dotyczącego użytkowania odpowie na wszystkie pytania związane z produktami firmy Bosch oraz ich osprzętem.

Przy wszystkich zgłoszeniach oraz zamówieniach części zamiennych konieczne jest podanie 10-cyfrowego numeru katalogowego, znajdującego się na tabliczce znamionowej produktu.

Polska

Robert Bosch Sp. z o.o.
Serwis Elektronarzędzi
Ul. Jutrzenki 102/104
02-230 Warszawa

Na www.serwisbosch.com znajdują Państwo wszystkie szczegóły dotyczące usług serwisowych online.
Tel.: 22 7154450

Faks: 22 7154440
E-Mail: bsc@pl.bosch.com
www.bosch-pt.pl

Pozostałe adresy serwisów znajdują się na stronie:

www.bosch-pt.com/serviceaddresses

Utylizacja odpadów

Odkurzacz, osprzęt i opakowanie należy doprowadzić do ponownego przetworzenia zgodnie z obowiązującymi przepisami ochrony środowiska.



Nie wolno wyrzucać odkurzacza do odpadów z gospodarstwa domowego!

Tylko dla krajów UE:

Zgodnie z dyrektywą Parlamentu Europejskiego i Rady 2012/19/UE w sprawie zużytego sprzętu elektrycznego i elektronicznego oraz jej transpozycją do prawa krajowego, niezdatne do użytku odkurzacze należy zbierać osobno i doprowadzić do ponownego przetworzenia zgodnie z obowiązującymi przepisami ochrony środowiska.

W przypadku nieprawidłowej użyciu sprężety elektryczny i elektroniczny może mieć szkodliwe skutki dla środowiska i zdrowia ludzkiego, wynikające z potencjalnej obecności substancji niebezpiecznych.

Čeština

Bezpečnostní upozornění

Bezpečnostní upozornění pro vysavače



Přečtěte si všechna bezpečnostní upozornění a všechny pokyny. Nedodržování bezpečnostních upozornění a pokynů může mít za následek úraz elektrickým proudem, požár a/nebo těžká poranění.

Všechna bezpečnostní upozornění a pokyny do budoucna uschovejte.

- ▶ **Tento vysavač není určený k tomu, aby ho používaly děti a osoby s omezenými fyzickými, smyslovými či duševními schopnostmi nebo nedostatečnými zkušenostmi a vědomostmi.** V opačném případě hrozí nebezpečí nesprávného zacházení a poranění.
- ▶ **Děti musí být pod dozorem.** Tak bude zajištěno, že si děti nebudou s vysavačem hrát.
- ▶ **Nevsávejte prach z bukového nebo dubového dřeva, kamenný prach nebo azbest.** Tyto látky jsou rakovinotvorné.

⚠ VÝSTRAHA Vysavač používejte pouze tehdy, pokud jste obdrželi dostatečné informace o používání vysavače, vysávaných látkách a jejich bezpečné likvidaci. Důkladná instruktaž snižuje riziko nesprávné obsluhy a poranění.

⚠ VÝSTRAHA Vysavač je vhodný pro vysávání suchého materiálu a pomocí vhodných opatření také pro vysávání kapalin. Při proniknutí kapalin se zvyšuje riziko úrazu elektrickým proudem.

- ▶ **S vysavačem nevsávejte hořlavé nebo výbušné kapaliny, například benzín, olej, alkohol, rozpouštědla. Nevsávejte horký, hořící nebo výbušný prach. Vysavač nepoužívejte v prostorech**

s nebezpečím výbuchu. Takový prach, výpary nebo kapaliny se mohou vznítit nebo vybuchnout.

⚠ VÝSTRAHA **Zástrčku používejte pouze pro účely stanovené v návodu**

k obsluze.

⚠ VÝSTRAHA **Pokud z vysavače uniká pěna nebo voda, vysavač ihned vypněte a vyprázdněte nádobu.** Vysavač se jinak může poškodit.

- ▶ **POZOR! Vysavač se smí používat a skladovat jen ve vnitřních prostorech.** Proniknutí dešťové vody nebo vlhkosti do horní části vysavače zvyšuje riziko úrazu elektrickým proudem.
 - ▶ **POZOR! Pravidelně čistěte snímače naplnění kapalinou a kontrolujte, zda nejsou poškozené.** Jinak může být negativně ovlivněna funkce.
 - ▶ **Pokud se nelze vyhnout používání vysavače ve vlhkém prostředí, použijte proudový chránič.** Použití proudového chrániče snižuje riziko úrazu elektrickým proudem.
 - ▶ **Před každým použitím zkontrolujte vysavač, kabel a zástrčku.** Pokud zjistíte poškození, vysavač nepoužívejte. Neotevírejte sami vysavač a nechte ho opravit pouze kvalifikovanými odbornými pracovníky a pouze za použití originálních náhradních dílů. Poškozený vysavač, kabel a zástrčka zvyšují riziko úrazu elektrickým proudem.
 - ▶ **Nepřejíždějte ani neuskřípněte kabel. Netahejte za kabel při odpojování zástrčky ze zásuvky ani při přemisťování vysavače.** Poškozené kabely zvyšují riziko úrazu elektrickým proudem.
 - ▶ **Před údržbou nebo čištěním vysavače, jeho nastavováním, výměnou příslušenství nebo uložením vysavače vytáhněte síťovou zástrčku ze zásuvky.** Toto preventivní opatření zabrání neúmyslnému zapnutí vysavače.
 - ▶ **Postarejte se o dobré větrání na pracovišti.**
 - ▶ **Vysavač nechávejte opravovat pouze kvalifikovanými odbornými pracovníky pouze za použití originálních náhradních dílů.** Tím bude zaručeno, že zůstane zachována bezpečnost vysavače.
- ⚠ VÝSTRAHA** Vysavač obsahuje zdraví škodlivý prach. Vyprazdňování a údržbu, včetně odstraňování nádoby na prach, nechávejte provádět pouze odborníky. Je nutné odpovídající ochranné vybavení. Nepoužívejte vysavač bez kompletního a správně nasazeného filtračního systému. Jinak ohrožujete své zdraví.
- ▶ **Před uvedením do provozu zkontrolujte sací hadici, zda je v bezvadném stavu. Sací hadici přitom nechte namontovanou na vysavači, aby nepozorovaně neunikal prach.** Jinak můžete prach vdechnout.
 - ▶ **Na vysavač si nesedějte.** Můžete vysavač poškodit.
 - ▶ **Síťový kabel a sací hadici používejte opatrně.** Můžete tím ohrožovat jiné osoby.

- ▶ **Vysavač nečistěte přímo namířeným proudem vody.**
Vniknutí vody do horního dílu vysavače zvyšuje riziko úrazu elektrickým proudem.
- ▶ **Vysavač zapojte do řádně uzemněné elektrické sítě.**
Síťová zásuvka a prodlužovací kabel musí mít funkční ochranný vodič.

Symbole

Následující symboly mohou být důležité pro používání vašeho vysavače. Zapamatujte si prosím symboly a jejich význam. Správná interpretace symbolů vám pomůže vysavač lépe a bezpečněji používat.

Symbole a jejich význam



VAROVÁNÍ! Přečtěte si všechna bezpečnostní upozornění a všechny pokyny. Nedodržování bezpečnostních upozornění a pokynů může mít za následek úraz elektrickým proudem, požár a/nebo těžká poranění.



Vysavač třídy prachu L podle IEC/EN 60335-2-69 pro **suché vysávání** zdraví škodlivého prachu s mezními hodnotami expozice > 1 mg/m³



VAROVÁNÍ! Vysavač obsahuje zdraví škodlivý prach. Vyprazdňování a údržbu, včetně odstraňování nádob na prach, nechávejte provádět pouze odborníky. Je nutné odpovídající ochranné vybavení. Nepoužívejte vysavač bez kompletního a správně nasazeného filtračního systému. Jinak ohrožujete své zdraví.



Odklopte horní díl vysavače (3) a pevně ho držte. Uchopte skládaný filtr (12) za výstupky a vyjměte ho směrem nahoru.

Symbole na voliči druhu provozu

On Zapnutí

Off Vypnutí



Elektromagnetické čištění filtru (SFC)



Provoz s automatikou pro dálkové ovládání

Popis výrobku a výkonu



Přečtěte si všechna bezpečnostní upozornění a všechny pokyny. Nedodržování bezpečnostních upozornění

a pokynů může mít za následek úraz elektrickým proudem, požár a/nebo těžká poranění.

Řiďte se obrázky v přední části návodu k obsluze.

Použití v souladu s určeným účelem

Vysavače je určený k zachycování, vysávání, transportu a filtrování nehořlavého suchého prachu, nehořlavých kapalin a směsi vody a vzduchu. Vysavač je technicky vyzkoušený z hlediska prachu a odpovídá třídě prachu L. Je vhodný pro zvýšené namáhání při profesionálním použití, např. v oblasti řemesel, průmyslu a v dílnách.

Vysavače třídy prachu L podle IEC/EN 60335-2-69 se smí používat pouze pro vysávání a odsávání zdraví škodlivého prachu s mezní hodnotou expozice > 1 mg/m³.

Vysavač používejte jen tehdy, když dokážete plně odhadnout a bez omezení provádět všechny funkce nebo jste obdrželi příslušné pokyny.

Zásuvka se smí používat pouze při provozu v suchém prostředí.

Zobrazené součásti

Číslování zobrazených součástí se vztahuje k vyobrazení vysavače na stránkách s obrázkem.

- (1) Uchycení kabelu
- (2) Držadlo
- (3) Horní díl vysavače
- (4) Volič druhu provozu
- (5) Zásuvka pro elektrické nářadí
- (6) Západka
- (7) Otvor pro hadici
- (8) Sací hadice
- (9) Nádobka
- (10) Uzávěr pro horní díl vysavače
- (11) Vak na prach
- (12) Skládaný filtr
- (13) Ochranný filtr motoru
- (14) Senzory naplnění

Technické údaje

Univerzální vysavač	GAS 25 L SFC	
Číslo zboží	0 601 979 1..	
Jmenovité napětí	V	220–240
Jmenovitý příkon	W	1 200
Frekvence	Hz	50–60
Objem nádoby (brutto)	l	25
Čistý objem (kapalina)	l	16
Objem vaku na prach	l	9
Max. podtlak ^(A)		
– Vysavač	hPa	235
– Motor	hPa	270
Max. objemový průtok ^(A)		
– Vysavač	m ³ /s	42

Univerzální vysavač	GAS 25 L SFC	
	m ³ /s	0,042
– Motor	m ³ /s	73
	m ³ /s	0,073
Max. sací výkon	W	1 400
Plocha skládaného filtru	m ²	0,43
Třída prachu		L
Hmotnost podle EPTA-Procedure 01:2014	kg	11,8
Třída ochrany		⊕ / I
Stupeň krytí vysavače		IP 24
Stupeň krytí síťové zástrčky pro Švýcarsko		IP 55

A) Měřeno se sací hadicí s \varnothing 35 mm a délkou 3 m
Údaje platí pro jmenovité napětí [U] 230 V. U odlišných napětí a u specifických provedení pro příslušné země se mohou tyto údaje lišit.

Informace o hluku

Hodnoty hlučnosti zjištěné podle EN 60335-2-69.

Hladina akustického tlaku při použití váhového filtru A je u tohoto vysavače typicky nižší než 70 dB(A). Nejistota K = 3 dB. Hladina hluku může při práci překročit uvedené hodnoty. **Noste chrániče sluchu!**

Montáž

- **Před údržbou nebo čištěním vysavače, jeho nastavováním, výměnou příslušenství nebo uložením vysavače vytáhněte síťovou zástrčku ze zásuvky.** Toto preventivní opatření zabrání neúmyslnému zapnutí vysavače.

Montáž sací hadice (viz obrázek A)

- Nasadte sací hadici (8) do otvoru pro hadici (7) a otočte ji po směru hodinových ručiček až nadoraz.
- Pevně do sebe zasuňte sací trubky.

Upozornění: Při vysávání vznikají třením prachu v sací hadici a příslušenství elektrostatické náboje, které může uživatel cítit formou elektrostatických výbojů (v závislosti na okolních vlících a tělesném vnímání).

Firma Bosch všeobecně doporučuje při vysávání jemného prachu a suchého materiálu používat antistatickou sací hadici (příslušenství).

Výměna/nasazení vaku na prach (viz obrázek A)

- Otevřete uzávěry (10) a sejměte horní díl vysavače (3).
- Plný vak na prach (11) stáhněte z přípojovacího hrdla směrem dozadu. Otvor vaku na prach uzavřete překlopením krytky. Vyměňte uzavřený vak na prach z vysavače.
- Nasadte nový vak na prach (11) na přípojovací hrdlo vysavače. Zajistěte, aby vak na prach (11) v celé délce

doléhal k vnitřní stěně nádoby (9). Nasadte horní díl vysavače (3).

- Zavřete uzávěry (10).

Při vysávání suchých nečistot byste měli používat vak na prach (11). Při použití vaku na prach (11) zůstane déle čistý skládaný filtr (12), je déle zachovaný sací výkon a likvidaci prachu je snadnější.

Provoz

- **Před údržbou nebo čištěním vysavače, jeho nastavováním, výměnou příslušenství nebo uložením vysavače vytáhněte síťovou zástrčku ze zásuvky.** Toto preventivní opatření zabrání neúmyslnému zapnutí vysavače.

Uvedení do provozu

- **Dbejte na správné síťové napětí!** Napětí zdroje proudu musí souhlasit s údaji na typovém štítku vysavače. Vysavače označené 230 V lze používat také s 220 V.
- **Informujte se o platných předpisech/zákonech ohledně zacházení se zdravím škodlivým prachem ve vaší zemi.**

Vysavač se smí používat pro vysávání a odsávání následujících materiálů:

- Prach s mezní hodnotou expozice > 1 mg/m³

Vysavač se zásadně nesmí používat v prostředích s nebezpečím výbuchu.

Aby byl zajištěn optimální sací výkon, musíte vždy celou sací hadici (8) sejmout z horního dílu vysavače (3).

Suché sání

Vysávání usazeného prachu

- Pro **zapnutí** vysavače nastavte volič druhu provozu (4) na symbol „On“.
- Pro **vypnutí** vysavače nastavte volič druhu provozu (4) na symbol „Off“.

Odsávání prachu, který vzniká u běžícího elektrického nářadí (viz obrázek B)

- **Pokud se výstupní vzduch vrací zpátky do místnosti, musí se v místnosti zajistit dostatečná míra výměny vzduchu (L). Dodržujte příslušné národní předpisy.**

Ve vysavači je integrovaná zásuvka s ochranným kontaktem. Zde můžete připojit externí elektrické nářadí. Dodržujte maximální přípustný příkon připojeného elektrického nářadí.

- Nastavte volič druhu provozu (4) na symbol **Provoz s automatikou pro dálkové ovládání.**



Pro připojení elektrického nářadí nabízíme jako příslušenství různé hadicové systémy.

- Pro **zapnutí** vysavače zapněte elektrické nářadí, které je zapojené do zásuvky (5). Vysavač se automaticky zapne.
- Pro **vypnutí** vysavače vypněte elektrické nářadí. Vysavač se cca za 6 sekund automaticky vypne.

Mokrý sání

- ▶ **S vysavačem nevysávejte hořlavé nebo výbušné kapaliny, například benzín, olej, alkohol, rozpouštědla. Nevysávejte horký, hořící nebo výbušný prach. Vysavač nepoužívejte v prostorech s nebezpečím výbuchu.** Takový prach, výpary nebo kapaliny se mohou vznítit nebo vybuchnout.
- ▶ **Vysavač se nesmí používat jako čerpadlo vody.** Vysavač je určený pro nasávání vzduchu a směsi vody.

Pracovní kroky před mokrým sáním

- V případě potřeby odstraňte vak na prach **(11)** a vyprázdníte nádobu **(9)**.

Upozornění: Pro jednodušší likvidaci při vysávání směsi vody a pevných látek použijte filtrační vak na mokré sání (příslušenství), který oddělí kapalinu od pevných látek.

Vysávání kapalin

- Pro **zapnutí** vysavače nastavte volič druhu provozu **(4)** na symbol „On“.
- Vysavač je vybavený senzory naplnění **(14)**. Je-li dosaženo maximální výšky naplnění, vysavač se vypne. Nastavte volič druhu provozu **(4)** na „Off“.

Upozornění: Při vysávání nevodivých kapalin (např. emulze pro vrtání) se vysavač při plné nádobě nevypne. Naplnění se musí neustále kontrolovat a nádoba včas vyprázdnit.

- Pro **vypnutí** vysavače nastavte volič druhu provozu **(4)** na symbol „Off“.
- Vyprázdníte nádobu **(9)**.

Pro zabránění tvorby plísňe po mokrém sání:

- Vyměňte skládaný filtr **(12)** a nechte ho řádně vyschnout.
- Sejměte horní díl vysavače **(3)** a nechte ho řádně vyschnout.

Elektromagnetické čištění filtru (SFC)

Zařízení je vybavené elektromagnetickým čištěním filtru, které odstraňuje ze skládaného filtru **(12)** ulpívající prach.

Nejpozději když už není dosahováno příslušného sacího výkonu, se musí aktivovat čištění filtru.

Četnost čištění filtru je závislá na druhu prachu a jeho množství. Při pravidelném používání zůstává déle zachovaný maximální čerpací výkon.

- Nastavte volič druhu provozu **(4)** na symbol „Elektromagnetické čištění filtru (SFC)“. Případně připojené elektrické nářadí musí být vypnuté. Vysavač cca 10 sekund vibruje a automaticky se vypne.
- Počkejte chvíli, než znovu spustíte vysávání, aby se prach mohl usadit v nádobě.

Údržba a servis

Údržba a čištění

- ▶ **Před údržbou nebo čištěním vysavače, jeho nastavováním, výměnou příslušenství nebo uložením vysavače vytáhněte síťovou zástrčku ze zásuvky.** Toto

preventivní opatření zabrání neúmyslnému zapnutí vysavače.

- ▶ **Udržujte vysavač a větrací otvory čisté, abyste pracovali dobře a bezpečně.**
- ▶ **Při údržbě a čištění vysavače noste respirátor.**

Je-li nutná výměna přívodního kabelu, nechte ji provést firmou **Bosch** nebo autorizovaným servisem pro elektronářadí **Bosch**, abyste zabránili ohrožení bezpečnosti. Pro údržbu prováděnou uživatelem se musí vysavač demontovat, vyčistit a provést jeho údržba, pokud je to možné, aniž by přitom vzniklo nebezpečí pro personál údržby a další osoby. Aby se předešlo případným rizikům, měl by se vysavač před demontáží vyčistit. Místnost, kde se bude vysavač demontovat, by měla být dobře větraná. Během údržby noste osobní ochranné vybavení. Po údržbě by mělo následovat vyčištění prostoru, ve kterém se údržba prováděla.

Minimálně jednou ročně proveďte prachové technickou kontrolu u výrobce nebo poučené osoby, např. na poškození filtru, těsnost vysavače a funkci kontrolního vybavení. U vysavačů třídy **L**, které se nacházely ve znečištěném prostředí, by se měla vyčistit vnější strana a všechny součásti zařízení nebo je opatřit těsnicími prostředky. Při provádění údržby a oprav se musí všechny znečištěné díly, které nelze uspokojivě vyčistit, zlikvidovat. Takové díly se musejí zlikvidovat v nepropustných sáčcích v souladu s platnými předpisy pro likvidaci takového odpadu.

- Občas vyčistěte kryt vysavače vlhkým hadrem.

Čištění nádoby

- Nádobu **(9)** občas umyjte běžným neabrazivním mycím prostředkem a nechte ji uschnout.

Čištění filtru

Pravidelným vyprazdňováním nádoby na prach a čištěním filtrů se zabezpečí optimální sací výkon. Nemá-li poté dosaženo sacího výkonu, je třeba vysavač dát do zákaznického servisu.

Vyměnění/výměna plochého filtru (viz obrázek C)

Poškozený plochý skládaný filtr ihned vyměňte.

- Otočte mincí nebo podobným předmětem uzávěr na západce **(6)** o 1/4 otáčky ve směru šipky a západku stiskněte.
- Odklopte horní díl vysavače **(3)** a pevně ho držte. Uchopte skládaný filtr **(12)** za výstupky a vyjměte ho směrem nahoru.
- Vykartáčujte lamely skládaného filtru **(12)** měkkým kartáčkem.
Nebo
Poškozený skládaný filtr **(12)** vyměňte.
- Nasadte nový, resp. vyčištěný skládaný filtr **(12)** a dbejte přitom na jeho bezpečné usazení.
- Znovu přiklopte horní díl vysavače **(3)**. Mírným zatlačením západka **(6)** znovu zaskočí.

Čištění ochranného filtru motoru (viz obrázek C)

Ochranný filtr motoru je ve velké míře bezúdržbový.

- Občas ochranný filtr motoru **(13)** vyjměte a vypláchněte ho čistou vodou.

Před nasazením nechte ochranný filtr motoru řádně vyschnout.

Čištění senzorů naplnění (viz obrázek D)

Občas vyčistíte senzory naplnění (14).

- Otevřete uzávěry (10) a sejměte horní díl vysavače (3).
- Senzory naplnění (14) čistěte měkkým hadrem.
- Nasadte horní díl vysavače (3) a uzavřete uzávěry (10).

Odstranění poruchy

► V případě poruchy (např. prasknutí filtru) je třeba vysavač okamžitě vypnout. Před novým uvedením do provozu musí být porucha odstraněna.

Problém	Odstranění
Motor vysavače se nerozběhne.	<ul style="list-style-type: none"> – Zkontrolujte síťový kabel, síťovou zástrčku, pojistku, zásuvku a senzory naplnění (14). – Nastavte volič druhu provozu (4) na symbol „On“, resp. zapněte elektrické nářadí zapojené do zásuvky (5).
Motor vysavače se vypne.	<ul style="list-style-type: none"> – Vyprázdněte nádobu (9).
Motor vysavače se po vyprázdnění nádoby nerozběhne.	<ul style="list-style-type: none"> – Vysavač vypněte a počkejte 5 sekund, po 5 sekundách ho znovu zapněte. – Senzory naplnění (14) a prostor mezi senzory naplnění (14) vyčistěte kartáčem.
Klesá sací síla.	<ul style="list-style-type: none"> – Odstraňte ucpání v sací hubici, sací trubce, sací hadici (8) nebo skládaném filtru (12). – Vyměňte vak na prach (11). – Nasadte správné horní díl vysavače (3) a zavřete uzávěry (10). – Vyměňte skládaný filtr (12).
Při vysávání uniká prach.	<ul style="list-style-type: none"> – Zkontrolujte, zda je správně nasazený skládaný filtr (12). – Vyměňte skládaný filtr (12).
Nefunguje automatické vypnutí (mokrě sání).	<ul style="list-style-type: none"> – Senzory naplnění (14) a prostor mezi senzory naplnění (14) vyčistěte kartáčem. <p>U elektricky nevodivých kapalin nebo při tvorbě pěny automatické vypnutí nefunguje.</p> <ul style="list-style-type: none"> – Neustále kontrolujte naplnění.

Zákaznická služba a poradenství ohledně použití

Zákaznická služba zodpoví vaše dotazy k opravě a údržbě vašeho výrobku a též k náhradním dílům. Rozkladové výkresy a informace o náhradních dílech najdete také na:

www.bosch-pt.com

V případě dotazů k našim výrobkům a příslušenství vám ochotně pomůže poradenský tým Bosch.

V případě veškerých otázek a objednávek náhradních dílů bezpodmínečně uveďte 10místné věcné číslo podle typového štítku výrobku.

Czech Republic

Robert Bosch odbytová s.r.o.

Bosch Service Center PT

K Vápence 1621/16

692 01 Mikulov

Na www.bosch-pt.cz si si můžete objednat opravu Vašeho stroje nebo náhradní díly online.

Uskladnění a přeprava

- Před přemísťováním vysavače vyjměte plný vak na prach nebo vylijte vysáté kapaliny, abyste si neporanili záda.
- Zajistěte, aby byly nádoba (9) a skládaný filtr (12) suché.
- Síťový kabel navíňte na držák kabelu (1).
- Sací trubky nasadte do držáků.
- Sací hadici (8) oviňte okolo horního dílu vysavače.
- Vysavač přenášejte vždy jen za transportní držadlo (2).
- Vysavač skladujte v suchém prostoru a zajistěte ho proti neoprávněnému použití.

Tel.: +420 519 305700

Fax: +420 519 305705

E-Mail: servis.naradi@cz.bosch.com

www.bosch-pt.cz

Další adresy servisů najdete na:

www.bosch-pt.com/serviceaddresses

Likvidace

Vysavač, příslušenství a obaly odevzdejte k ekologické recyklaci.



Vysavač nevyhazujte do domovního odpadu!

Pouze pro země EU:

Podle evropské směrnice 2012/19/EU o odpadních elektrických a elektronických zařízeních a její realizace v národních zákonech se již nepoužitelné vysavače musí shromažďovat odděleně od ostatního odpadu a odevzdat k ekologické recyklaci.

Při nesprávné likvidaci mohou odpadní elektrická a elektronická zařízení kvůli případnému obsahu nebezpečných látek poškodit životní prostředí a lidské zdraví.

Slovenčina

Bezpečnostné upozornenia

Bezpečnostné pokyny pre vysávač



Prečítajte si všetky bezpečnostné upozornenia a pokyny. Nedodržovanie bezpečnostných upozornení a pokynov môže zapríčiniť úraz elektrickým prúdom, požiar a/alebo ťažké

poranenia.

Všetky bezpečnostné upozornenia a pokyny starostlivo uschovajte na budúce použitie.

- ▶ **Tento vysávač nie je určený na to, aby ho používali deti a osoby s obmedzenými fyzickými, zmyslovými alebo duševnými schopnosťami alebo nedostatočnými skúsenosťami a znalosťami.** V opačnom prípade hrozí riziko chybnéj obsluhy a vzniku poranení.

- ▶ **Dozerajte na deti.** Zaisťte sa tým, že sa deti nebudú s vysávačom hrať.
- ▶ **Nevysávajte prach z bukového alebo dubového dreva, kamenný prach alebo azbest.** Tieto látky môžu vyvolávať rakovinu.

⚠ VÝSTRAHA Vysávač používajte len vtedy, keď ste získali dostatok informácií o jeho používaní, látkach, vysávaných látkach a ich bezpečnom odstránení. Starostlivé zaučenie znižuje možnosť nesprávnej obsluhy a prípadného poranenia.

⚠ VÝSTRAHA Vysávač je vhodný na vysávanie suchých látok a vhodnými opatreniami aj na vysávanie kvapalín. Vniknutie kvapalín zvyšuje riziko zásahu elektrickým prúdom.

- ▶ **Vysávačom nevysávajte horľavé alebo výbušné kvapaliny, napríklad benzín, olej, alkohol, rozpúšťad-**

lá. Nevysávajte horúci, horiaci ani výbušný prach. Vysávač nepoužívajte v priestoroch s rizikom výbuchu.

Prach, výpary alebo kvapaliny by sa mohli vznietiť alebo explodovať.

⚠ VÝSTRAHA Zásuvku používajte len na účely stanovené v návode na použitie.

⚠ VÝSTRAHA Keď začne z vysávača vychádzať pena alebo voda, ihneď ho vypnite a vyprázdňte nádobu. Inak sa môže vysávač poškodiť.

- ▶ **DÔLEŽITÉ UPOZORNENIE! Vysávač sa smie používať a odkladať len v interiéroch.** Vniknutie dažďa alebo vlhkosti do hornej časti vysávača zvyšuje riziko úrazu elektrickým prúdom.
- ▶ **DÔLEŽITÉ UPOZORNENIE! Senzory hladiny kvapalín pravidelne vyčistite a skontrolujte, či nie je poškodený.** Inak sa môže nepriaznivo ovplyvniť funkčnosť.
- ▶ **Ak sa nedá vyhnúť použitiu ručného elektrického náradia vo vlhkom prostredí, použite prúdový chránič.** Použitie ochranného spínača pri poruchových prúdoch znižuje riziko zásahu elektrickým prúdom.
- ▶ **Pred každým použitím skontrolujte vysávač, kábel a zástrčku. Ak zistíte poškodenie, vysávač nepoužívajte. Vysávač sami neotvárajte, opravy zverte len kvalifikovanému odbornému personálu a len s použitím originálnych náhradných súčiastok.** Poškodené vysávače, prírodné šnúry a zástrčky zvyšujú riziko zásahu elektrickým prúdom.
- ▶ **Kábel nezacviknite alebo neprejdite ho. Nepoužívajte kábel na vytáhanie zástrčky zo zásuvky alebo na ťahanie vysávača.** Poškodené prírodné káble zvyšujú riziko zásahu elektrickým prúdom.
- ▶ **Vytiahnite zástrčku zo zásuvky, prv než budete vysávač čistiť alebo vykonávať jeho údržbu, vykonávať nastavenia zariadenia, meniť časti príslušenstva alebo prv než vysávač odložíte.** Toto preventívne opatrenie zabraňuje neúmyselnému spusteniu vysávača.
- ▶ **Postarajte sa o dobré vetranie svojho pracoviska.**
- ▶ **Vysávač dajte opraviť len kvalifikovanému odbornému personálu a len s použitím originálnych náhradných súčiastok.** Tým sa zabezpečí, že bezpečnosť elektrického prístroja zostane zachovaná.

⚠ VÝSTRAHA Vysávač obsahuje prach ohrozujúci zdravie. Vyprázdňovanie a údržbu, vrátane odstránenia zbernej nádoby na prach, zverte len odborníkom. Je potrebná príslušná ochranná výbava. Vysávač nepoužívajte bez kompletného a dôkladne založeného filtračného systému. V opačnom prípade ohrozujete svoje zdravie.

- ▶ **Pred uvedením vysávača do prevádzky skontrolujte saciu hadicu, či je v bezchybnom stave. Saciu hadicu pritom nechajte namontovanú na vysávači, aby neúmyselne neunikal prach.** Inak by ste mohli prach vdychovať.
- ▶ **Vysávač nepoužívajte na sedenie.** Mohli by ste vysávač poškodiť.

- **Sieťový kábel a saciu hadicu používajte opatrne.** Mohli by ste nimi ohroziť ostatné osoby vo vašom okolí.
- **Nečistite vysávač priamo nasmerovaným prúdom vody.** Vniknutie vody do hornej časti vysávača zvyšuje riziko možného zásahu elektrickým prúdom.
- **Pripojte vysávač k riadne uzemnenej elektrickej sieti.** Zásuvka a predlžovací kábel musia mať funkčný ochranný vodič.

Symbody

Nasledujúce symboly môžu byť dôležité pre používanie vášho vysávača. Zapamätajte si tieto symboly a ich významy. Správna interpretácia týchto symbolov vám bude pomáhať používať tento vysávač lepšie a bezpečnejšie.

Symbody a ich význam



VÝSTRAHA! Prečítajte si všetky bezpečnostné upozornenia a pokyny.

Nedodržiavanie bezpečnostných upozornení a pokynov môže zapríčiniť úraz elektrickým prúdom, požiar a/alebo ťažké poranenia.



Vysávač triedy prachu L podľa IEC/EN 60335-2-69 na **vysávanie nasucho** zdraviu škodlivého prachu s hraničnou hodnotou expozície > 1 mg/m³

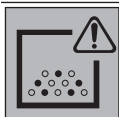

VÝSTRAHA! Vysávač obsahuje prach ohrozujúci zdravie. Vyprázdňovanie a údržbu, vrátane odstránenia zbernej nádoby na prach, zverte len odborníkom. Sú potrebné príslušné ochranné pomôcky. Vysávač nepoužívajte bez kompletného a dôkladne založeného filtračného systému. V opačnom prípade ohrozujete svoje zdravie.



Odklopte hornú časť vysávača (3) a pevne ju držte. Uchopte skladaný filter (12) za rám a vyberte ho dohora.

Symbody na prepínači pracovných režimov

On Zapnutie

Off Vypnutie



Elektromagnetické čistenie filtra (SFC)



Prevádzka s automatickým diaľkovým ovládaním



Opis výrobku a výkonu



Prečítajte si všetky bezpečnostné upozornenia a pokyny. Nedodržiavanie bezpečnostných upozorne-

ní a pokynov môže zapríčiniť úraz elektrickým prúdom, požiar a/alebo ťažké poranenia.

Prosím, venujte pozornosť obrázkom v prednej časti návodu na používanie.

Používanie v súlade s určením

Vysávač je určený na zachytávanie, nasávanie, čerpanie a odlučovanie nehorľavých, suchých druhov prachu, nehorľavých kvapalín a zmesi vody a vzduchu. Tento vysávač bol podrobený technickej prachovej kontrole a zodpovedá triede prachu L. Je vhodný na zvýšené nároky a namáhanie pri priemyselnom používaní, napríklad v remeselných prevádzkach, priemysle a dielňach.

Vysávače triedy prachu L podľa IEC/EN 60335-2-69 sa smú používať len na vysávanie a odsávanie zdraviu škodlivého prachu s hraničnou hodnotou expozície > 1 mg/m³.

Vysávač používajte len v takom prípade, ak viete kompletne posúdiť a bez obmedzenia uskutočniť všetky funkcie alebo ak ste dostali príslušné pokyny.

Zásuvka sa smie počas prevádzky používať iba v suchom prostredí.

Vyobrazené komponenty

Číslovanie jednotlivých komponentov sa vzťahuje na vyobrazenie vysávača na grafickej strane.

- (1) Držiak prívodnej šnúry
- (2) Rukoväť na prenášanie
- (3) Horná časť vysávača
- (4) Prepínač pracovných režimov
- (5) Zásuvka na pripojenie elektrického náradia
- (6) Západka
- (7) Uchytenie hadice
- (8) Sacia hadica
- (9) Nádoba vysávača
- (10) Uzáver hornej časti vysávača
- (11) Vrečko na prach
- (12) Skladaný filter
- (13) Ochranný filter motora
- (14) Snímače hladiny

Technické údaje

Univerzálny vysávač	GAS 25 L SFC	
Vecné číslo		0 601 979 1..
Menovité napätie	V	220–240
Menovitý príkon	W	1 200
Frekvencia	Hz	50–60
Objem nádoby vysávača (brutto)	l	25
Objem netto (kvapalina)	l	16
Objem vrečka na prach	l	9

Univerzálny vysávač		GAS 25 L SFC	
Max. podtlak ^{A)}			
– Vysávač	hPa	235	
– Turbína	hPa	270	
Max. objemový prietok ^{A)}			
– Vysávač	l/s	42	
	m ³ /s	0,042	
– Turbína	l/s	73	
	m ³ /s	0,073	
Max. sací výkon		W	1 400
Plocha skladaného filtra		m ²	0,43
Trieda prachu		L	
Hmotnosť podľa EPTA-Procedure 01:2014		kg	11,8
Trieda ochrany		⊕ / I	
Stupeň ochrany vysávača		IP24	
Stupeň ochrany zástrčky Švajčiarsko		IP55	

A) merané so sacou hadicou Ø 35 mm a dĺžkou 3 m
 Údaje platia pre menovité napätie [U] 230 V. Pri odlišných napätiach a vo vyhovovaniach špecifických pre jednotlivé krajiny sa môžu tieto údaje líšiť.

Informácie o hlučnosti

Hodnoty emisií hluku zistené podľa EN 60335-2-69.

Hladina akustického tlaku vysávača pri použití váhového filtra A je typicky nižšia ako 70 dB(A). Neistota K = 3 dB. Úroveň hluku pri práci môže prekročiť uvedené hodnoty. **Noste prostriedky na ochranu sluchu!**

Montáž

► **Vytiahnite zástrčku zo zásuvky, prv než budete vysávač čistiť alebo vykonávať jeho údržbu, vykonávať nastavenia zariadenia, meniť časti príslušenstva alebo prv než vysávač odložíte.** Toto preventívne opatrenie zabraňuje neúmyselnému spusteniu vysávača.

Montáž sacej hadice (pozri obrázok A)

- Nasadte saciu hadicu (8) na držiak hadice (7) a otočte ju v smere pohybu hodinových ručičiek až na doraz.
- Sacie rúry zasuňte pevne do seba.

Upozornenie: Pri vysávaní vzniká trením prachu v sacej hadici a príslušenstve elektrostatický náboj, ktorý môže používateľ pocítiť vo forme statického výboja (v závislosti od vplyvov okolia a telesného vnímania).

Všeobecne odporúča Bosch používať antistatickú saciu hadicu (príslušenstvo) pri vysávaní jemného prachu a suchých materiálov.

Výmena/vloženie vrečka na prach (pozri obrázok A)

- Otvorte uzávery (10) a odoberte hornú časť vysávača (3).

- Plné vrečko na prach (11) stiahnite z pripájacej príruby dozadu. Uzavrite otvor vrečka na prach sklopením veka. Vyberte uzatvorené vrečko na prach z vysávača.
- Navlečte nové vrečko na prach (11) na pripájaciu prírubu vysávača. Skontrolujte, či vrečko na prach (11) leží na vnútornej stene nádoby (9) v celej svojej dĺžke. Nasadte hornú časť vysávača (3).
- Zatvorte uzávery (10).

Pri vysávaní nasucho je nutné použiť vrečko na prach (11). Pri použití vrečka na prach (11) je skladaný filter (12) dlhšie voľný, dlhšie sa zachová sací výkon a odvádzanie prachu je ľahšie.

Prevádzka

► **Vytiahnite zástrčku zo zásuvky, prv než budete vysávač čistiť alebo vykonávať jeho údržbu, vykonávať nastavenia zariadenia, meniť časti príslušenstva alebo prv než vysávač odložíte.** Toto preventívne opatrenie zabraňuje neúmyselnému spusteniu vysávača.

Uvedenie do prevádzky

► **Venujte pozornosť napätiu elektrickej siete!** Napätie zdroja elektrického prúdu sa musí zhodovať s údajmi na typovom štítku vysávača. Vysávače s označením napätia 230 V sa smú používať aj s napätím 220 V.

► **Informujte sa láskavo o predpisoch/zákonoch platných vo Vašej krajine týkajúcich sa manipulácie so zdravím škodlivým prachom.**

Tento vysávač sa smie používať na vysávanie a odsávanie nasledujúcich druhov materiálov:

- Prach s hraničnou hodnotou expozície > 1 mg/m³

Tento vysávač sa zásadne nesmie používať v priestoroch, v ktorých hrozí nebezpečenstvo výbuchu.

Aby sa zabezpečil optimálny sací výkon, saciu hadicu (8) musíte vždy úplne odvinúť z hornej časti vysávača (3).

Vysávanie nasucho

Vysávanie usadeného prachu

- Na **zapnutie** vysávača nastavte prepínač pracovných režimov (4) na symbol „On“.
- Na **vypnutie** vysávača nastavte prepínač pracovných režimov (4) na symbol „Off“.

Odsávanie vznikajúceho prachu z bežiaceho elektrického náradia (pozri obrázok B)

► **Ak sa odpadový vzduch vracia do miestnosti, musí byť v miestnosti zabezpečená dostatočne intenzívna výmena vzduchu (L). Dodržiavajte aj príslušné predpisy platné vo Vašej krajine.**

Vo vysávači je zabudovaná zásuvka s ochranným kontaktom. Do nej môžete pripájať externé elektrické náradie. Dodržiavajte maximálny dovolený výkon pripojeného elektrického náradia.

- Prepínač pracovných režimov **(4)** nastavte na symbol **Prevádzka s automatickým diaľkovým ovládaním**.



Pre elektrické náradia sú ako príslušenstvo k dispozícii rôzne pripájacie hadicové systémy.

- Aby ste vysávač **uviedli do prevádzky**, zapnite elektrické náradie pripojené do zásuvky **(5)**. Vysávač sa automaticky spustí.
- Ak chcete **vypnúť** vysávač, vypnite elektrické náradie. Vysávač sa vypne automaticky o cca 6 sekúnd neskôr.

Vysávanie namokro

- ▶ **Vysávačom nevysávajte horľavé alebo výbušné kvapaliny, napríklad benzín, olej, alkohol, rozpúšťadlá. Nevysávajte horúci, horiaci ani výbušný prach. Vysávač nepoužívajte v priestoroch s rizikom výbuchu.** Prach, výpary alebo kvapaliny by sa mohli vznietiť alebo explodovať.
- ▶ **Vysávač sa nesmie používať ako vodné čerpadlo.** Vysávač je určený na vysávanie vzduchu a vodnej zmesi.

Postup pred vysávaním namokro

- V prípade potreby odoberte vrecko na prach **(11)** a vyprázdnite nádobu **(9)**.

Upozornenie: Pre ľahšiu likvidáciu používajte pri vysávaní zmesí vody a pevných látok filter na vysávanie namokro (príslušenstvo), ktorý odlučuje kvapalinu od pevných látok.

Vysávanie kvapalín

- Na **zapnutie** vysávača nastavte prepínač pracovných režimov **(4)** na symbol „On“.
- Vysávač je vybavený snímačom hladiny **(14)**. Keď sa dosiahne maximálna výška hladiny, vysávač sa vypne. Nastavte prepínač pracovných režimov **(4)** na „Off“.

Upozornenie: Pri vysávaní nevodivých kvapalín (napr. emúlia na vrtanie) sa vysávač nevypne, keď je nádoba plná. Hladina sa musí stále kontrolovať a nádoba včas vyprázdniť.

- Na **vypnutie** vysávača nastavte prepínač pracovných režimov **(4)** na symbol „Off“.
- Vyprázdnite nádobu **(9)**.

Aby sa zabránilo tvorbe piesni po vysávaní namokro:

- Vyberte skladaný filter **(12)** a nechajte ho dobre vysušiť.
- Odoberte hornú časť vysávača **(3)** a nechajte ju dobre vysušiť.

Elektromagnetické čistenie filtra (SFC)

Náradie je vybavené elektromagnetickým čistením filtra, ktoré zbavuje skladaný filter **(12)** uchyteného prachu.

Čistenie filtra sa musí aktivovať najneskôr vtedy, keď je už nedostatočný sací výkon.

Frekvencia čistenia filtra závisí od druhu prachu a jeho množstva. V prípade pravidelného čistenia zostáva maximálny dopravný (vysávací) výkon vysávača zachovaný dlhšie.

- Nastavte prepínač voľby pracovných režimov **(4)** na symbol „Elektromagnetické čistenie filtra (SFC)“. Prípadne

pripojené elektrické náradie musí byť vypnuté. Vysávač vibruje cca 10 sekúnd a automaticky sa vypne.

- Pred opätovným zapnutím vysávania krátko počkajte, aby sa prach mohol usadiť v nádobe.

Údržba a servis

Údržba a čistenie

- ▶ **Vytiahnite zástrčku zo zásuvky, prv než budete vysávač čistiť alebo vykonávať jeho údržbu, vykonávať nastavenia zariadenia, meniť časti príslušenstva alebo prv než vysávač odložíte.** Toto preventívne opatrenie zabraňuje neúmyselnému spusteniu vysávača.
- ▶ **Vysávač a jeho vetracie štrbiny udržiavajte vždy v čistote, aby ste mohli pracovať kvalitne a bezpečne.**
- ▶ **Pri údržbe a čistení vysávača používajte ochrannú dýchaciu masku.**

Ak je potrebná výmena pripájacieho vedenia, musí ju vykonať **Bosch** alebo niektoré autorizované stredisko služieb zákazníkom pre elektrické náradie **Bosch**, aby sa zabránilo ohrozeniam bezpečnosti.

Keď vykonáva údržbu používateľ, treba vysávač demontovať, vyčistiť a ošetriť, pokiaľ sa to dá vykonať tak, aby pritom neboli ohrozené osoby vykonávajúce údržbu ani žiadne iné osoby. Pred demontážou treba vysávač vyčistiť, aby sa zabránilo prípadnému ohrozeniu. Miestnosť, v ktorej sa bude vysávač demontovať, musí byť dobre vetraná. Počas údržby používajte primerané osobné ochranné prostriedky. Po vykonaní údržby je nutné upratať a vyčistiť priestor, kde sa konala údržba.

Minimálne jedenkrát ročne treba vykonať technickú prachovú kontrolu, ktorú treba zveriť buď výrobcovi, alebo osobe vyškolenej výrobcom, pričom sa skontroluje napr. poškodenie filtra, tesnosť vysávača a správne fungovanie kontrolných prvkov výrobu.

Na vysávačoch triedy **L**, ktoré sa nachádzali v znečistenom prostredí, treba vyčistiť vonkajšok, ako aj všetky časti stroja alebo ich ošetriť vhodnými tesniacimi prostriedkami. Pri vykonávaní údržby a opravárenských prác treba všetky znečistené súčiastky, ktoré sa nedali vyčistiť do uspokojivého stavu, odovzdať na likvidáciu. Takéto súčiastky treba dať na likvidáciu v nepriepustných vreckách podľa platných zákonov predpisov o likvidácii takéhoto druhu odpadu.

- Kryt vysávača občas vyčistíte vlhkou handričkou.

Čistenie nádoby

- Umyte občas nádobu **(9)** bežným, neabrazívnym čistiacim prostriedkom a nechajte ju vyschnúť.

Čistenie filtra

Pravidelné vyprázdňovanie nádoby na prach a čistenie filtrov zabezpečí optimálny sací výkon. Ak sa ani potom nedosiahne dobrý sací výkon, treba vysávač zveriť do opravy autorizovaneému servisnému stredisku Bosch.

Vybratie/výmena skladaného filtra (pozri obrázok C)

Poškodený skladaný filter okamžite vymeňte.

- Otočte pomocou mince alebo podobného predmetu uzáver na západke **(6)** o 1/4 otáčky v smere šípky a zatlačte na západku.
- Odklopte hornú časť vysávača **(3)** a pevne ju držte. Uchopte skladaný filter **(12)** za rám a vyberte ho dohora.
- Lamely skladaného filtra **(12)** vykefujte pomocou mäkkej kefky.
alebo
Vymeňte poškodený skladaný filter **(12)**.
- Vložte nový, príp. vyčistený, skladaný filter **(12)** a dbajte na bezpečné umiestnenie.
- Hornú časť vysávača **(3)** opäť zaklopte. Pri miernom zatlačení zhora západka **(6)** opäť zapadne.

Čistenie ochranného filtra motora (pozri obrázok C)

- Ochranný filter motora si nevyžaduje takmer žiadnu údržbu.
- Ochranný filter motora **(13)** občas vyberte a vypláchnite ho pod prúdom čistej vody.
Ochranný filter motora nechajte pred založením dobre usušiť.

Odstránenie porúch

- **V prípade poruchy (napr. prasknutia filtra) je potrebné vysávač okamžite vypnúť. Pred novým uvedením do prevádzky musí byť porucha odstránená.**

Problém	Pomoc
Sacia turbína sa nerozbehne.	<ul style="list-style-type: none"> – Skontrolujte sieťový kábel, zástrčku, poistku, zásuvku a snímače hladiny (14). – Prepínač pracovných režimov (4) nastavte na symbol „On“ alebo zapnite elektrické náradie pripojené do zásuvky (5).
Sacia turbína sa vypne.	<ul style="list-style-type: none"> – Vyprázdnite nádobu (9).
Sacia turbína sa po vyprázdnení nádobky nerozbehne.	<ul style="list-style-type: none"> – Vysávač vypnite a počkajte 5 sekúnd. Po 5 sekundách ho znova zapnite. – Snímače hladiny (14) a medzipriestory snímačov hladiny (14) vyčistite kefkou.
Sací výkon klesá.	<ul style="list-style-type: none"> – Odstráňte upchatie z nasávacej dýzy, sacej rúry, sacej hadice (8) alebo skladaného filtra (12). – Vymeňte vrečko na prach (11). – Správne nasadte hornú časť vysávača (3) a zatvorte uzávery (10). – Vymeňte skladaný filter (12).
Unikanie prachu pri vysávaní	<ul style="list-style-type: none"> – Skontrolujte správne osadenie skladaného filtra (12). – Vymeňte skladaný filter (12).
Automatika vypínania (vysávanie namokro) nereaguje.	<ul style="list-style-type: none"> – Snímače hladiny (14) a medzipriestory snímačov hladiny (14) vyčistite kefkou. Pri elektricky nevodivých kvapalinách alebo tvorbe peny automatika vypínania nefunguje. – Stále kontrolujte hladinu.

Zákaznícka služba a poradenstvo ohľadom použitia

Servísne stredisko Vám odpovie na otázky týkajúce sa opravy a údržby Vášho produktu ako aj náhradných dielov. Rozkladové výkresy a informácie o náhradných dieloch nájdete tiež na: www.bosch-pt.com
V prípade otázok týkajúcich sa našich výrobkov a príslušenstva Vám ochotne pomôže poradenský tím Bosch.

Čistenie snímačov hladiny (pozri obrázok D)

- Snímače hladiny **(14)** príležitostne vyčistite.
- Otvorte uzávery **(10)** a odoberte hornú časť vysávača **(3)**.
 - Vyčistite snímače hladiny **(14)** vlhkou handrou.
 - Hornú časť vysávača **(3)** znova nasadte a zatvorte uzávery **(10)**.

Odkladanie a preprava

- Pred prepravou vysávača vyberte plné vrečko na prach alebo vyprázdňte zachytené kvapaliny, aby ste predišli poraneniam chrbta.
- Skontrolujte, či sú nádoba **(9)** a skladaný filter **(12)** suché.
- Naviňte sieťový kábel okolo držiaka na kábel **(1)**.
- Zasuňte saciu rúru do držiakov.
- Oviňte saciu hadicu **(8)** okolo hornej časti vysávača.
- Vysávač prenášajte len za rúkovať **(2)**.
- Vysávač odložte v suchej miestnosti a zaistite ho pred neoprávneným používaním.

V prípade akýchkoľvek otázok a objednávok náhradných dielov uvádzajte bezpodmienečne 10-miestne vecné číslo uvedené na typovom štítku výrobku.

Slovensko

Na www.bosch-pt.sk si môžete objednať opravu vášho stroja alebo náhradné diely online.
Tel.: +421 2 48 703 800
Fax: +421 2 48 703 801

E-Mail: servis.naradia@sk.bosch.com
www.bosch-pt.sk

Ďalšie adresy servisov nájdete na:
www.bosch-pt.com/serviceaddresses

Likvidácia

Vysávač, príslušenstvo a obaly treba dať na recykláciu zodpovedajúcu ochrane životného prostredia.



Nevyhadzujte vysávač do bežného odpadu z domácnosti!

Len pre krajiny EÚ:

Podľa európskej smernice 2012/19/EÚ o odpade z elektrických a elektronických zariadení a podľa jej transpozície v národnom práve sa musia už nepoužiteľné vysávače zbierať separovane a odovzdať na recykláciu v súlade s ochranou životného prostredia.

Pri nesprávnej likvidácii môžu mať staré elektrické a elektronické zariadenia kvôli novej prítomnosti nebezpečných látok škodlivý vplyv na životné prostredie a ľudské zdravie.

Magyar

Biztonsági tájékoztató

Biztonsági előírások porszívók számára



Olvassa el az összes biztonsági figyelmeztetést és előírást. A biztonsági előírások és utasítások betartásának elmulasztása áramütéshez, tűzhöz és/vagy súlyos sérülésekhez vezethet.

Kérjük a későbbi használatra gondosan őrizze meg ezeket az előírásokat.

- ▶ **Ez a porszívó nincs arra előírva, hogy gyerekek és korlátozott fizikai, érzékelési vagy szellemi képességű, illetve kellő tapasztalattal és/vagy tudással nem rendelkező személyek használják.** Ellenkező esetben fennáll a hibás kezelés és a sérülés veszélye.
- ▶ **Ne hagyja felügyelet nélkül a gyermekeket.** Ez biztosítja, hogy gyerekek ne játsszanak a porszívóval.

- ▶ **Ne szívjon fel bükkfa- vagy tölgyfaport, kőport vagy azbesztet.** Ezek az anyagok rákkeltő hatásúnak számítanak.

FIGYELMEZTETÉS Csak akkor használja a porszívót, ha kielégítő tájékoztatást kapott a porszívó használatára, a felszívásra kerülő anyagokra és azok ártalmatlanságára vonatkozólag. Egy gondos kioktatás csökkenti a hibás kezelés és a sérülések valószínűségét.

FIGYELMEZTETÉS A porszívó száraz anyagok és megfelelő intézkedések alkalmazásával folyadékok felszívására is alkalmas.

A folyadékok behatolása megnöveli az áramütés veszélyét.

- ▶ **Ne szívjon fel a porszívóval gyúlékony vagy robbanásveszélyes folyadékokat, például benzint, olajat, alkoholt vagy oldószereket. Ne szívjon fel forró, égő vagy robbanásveszélyes porokat. Ne üzemeltesse a porszívót robbanásveszélyes helyiségekben.** A porok, gőzök vagy folyadékok meggyulladhatnak vagy felrobbanhatnak.

FIGYELMEZTETÉS A dugaszoló aljzatot csak a Használati Utasításban meghatározott célokra használja.

FIGYELMEZTETÉS Azonnal kapcsolja ki a porszívót, ha abból hab vagy víz lép ki és ürítse ki a tartályt. A porszívó ellenkező

esetben megrongálódhat.

- ▶ **FIGYELEM !A porszívót csak belső helyiségekben szabad használni és tárolni.**Az eső vagy nedvesség behatolása a porszívó felső részébe megnöveli egy áramütés kockázatát.
- ▶ **FIGYELEM !Rendszeresen tisztítsa meg a folyadék-szint érzékelőket és ellenőrizze, nincsenek-e megrongálódva.** Ellenkező esetben a működés nem megfelelő lehet.
- ▶ **Ha nem lehet elkerülni a porszívónedves környezetben való használatát, alkalmazzon egy hibaáram-védőkapcsolót.** Egy hibaáram-védőkapcsoló alkalmazása csökkenti az áramütés kockázatát.
- ▶ **Minden használat előtt ellenőrizze a porszívót, a kábelt és a csatlakozó dugót. Ne használja a porszívót, ha megrongálódásokat észlel rajta. Ne nyissa fel saját maga a porszívót, hanem azt csak szakképzett szakemberrel és csak eredeti pótkatrészek használatával javíttassa meg.** Egy megrongálódott porszívó, kábel és csatlakozó dugó megnöveli az áramütés veszélyét.
- ▶ **Ne préselje össze a kábelt és ne menjen át rajta járművel, targoncával, stb. A hálózati csatlakozót soha a kábelnél fogva húzza ki a dugaszoló aljzathoz, hanem mindig a dugaszoló csatlakozót fogja meg. Soha ne húzza a porszívót a mozgathoz a kábelnél fogva.** Egy megrongálódott kábel megnöveli az áramütés veszélyét.
- ▶ **Húzza ki a csatlakozó dugót a dugaszoló aljzathoz, mielőtt a porszívón karbantartási munkákat végez, vagy meg akarja tisztítani a porszívót, ha beállításokat végez, tartozékokat cserél, vagy a porszívót elraktározza.**

za. Ez az elővigyázatossági intézkedés meggátolja a porszívó akaratlan üzembe helyezését.

- ▶ **Gondoskodjon a munkahely jó szellőztetéséről.**
- ▶ **A porszívót csak szakképzett személyzettel és csak eredeti pótalkatrészek felhasználásával javíttassa.** Ez biztosítja, hogy a porszívó biztonságos berendezés maradjon.

FIGYELMEZTÉS A porszívó egészségre káros hatású port tartalmaz. A kiürítési és karbantartási eljárásokat, beleértve a porgyűjtő tartályok ártalmatlanítását is, csak szakemberekkel hajtassa végre. Ehhez megfelelő védőfelszerelésre van szükség. Ne üzemeltesse a porszívót a teljes és gondosan behelyezett szűrőrendszer nélkül. Ellenkező esetben veszélyezteti az egészségét.

Az üzembevitel előtt ellenőrizze a szivótömlő kifogástalan állapotát. Ehhez hagyja a szivótömlőt a porszívóra szerelve, nehogy a akaratlanul por lépjen ki. Ellenkező esetben Ön belélegezheti a port.

- ▶ **Na üljön rá a porszívóra.** Ezzel megrongálhatja a porszívót.
- ▶ **Óvatosan használja a hálózati csatlakozó kábelt és a szivótömlőt.** Ezekkel más személyeket veszélyeztethet.
- ▶ **Ne tisztítsa a porszívót közvetlenül ráirányított vízsugárral.** Ha víz hatol be a porszívó felső részébe, ez megnöveli az áramütés veszélyét.
- ▶ **Csatlakoztassa a porszívót egy előírásszerűen földelt villamos hálózathoz.** A dugaszolóaljzatnak és a hosszabítónak egy működőképes védővezetéssel kell rendelkeznie.

Jelképes ábrák

A következő szimbólumoknak komoly jelentőségük lehet az Ön porszívójának használatá során. Jegyezze meg ezeket a szimbólumokat és jelentésüket. A szimbólumok helyes interpretálása segítségére lehet a porszívó jobb és biztonságosabb használatában.

Szimbólumok és magyarázatuk



FIGYELMEZTETÉS! Olvassa el az összes biztonsági figyelmeztetést és előírást. A biztonsági előírások és utasítások betartásának elmulasztása áramütéshez, tűzhöz és/vagy súlyos sérülésekhez vezethet.



L osztályú porszívó az IEC/EN 60335-2-69 szabvány szerint > 1 mg/m³-nél nagyobb expozíciós határértékű egészségre ártalmas porok **száraz porszívózására**



FIGYELMEZTETÉS! A porszívó egészségre káros hatású port tartalmaz. A kiürítési és karbantartási eljárásokat, beleértve a porgyűjtő tartályok ártalmatlanítását is, csak szakemberekkel hajtassa végre. Ehhez megfelelő védő-

Szimbólumok és magyarázatuk

felszerelésre van szükség. Ne üzemeltesse a porszívót a teljes és gondosan behelyezett szűrőrendszer nélkül. Ellenkező esetben veszélyezteti az egészségét.



Hajtsa fel és tartsa ebben a helyzetben fogva a porszívó (3) felső részét. Fogja meg a (12) redős szűrőt a bordáinál fogva és felfelé mutató irányban vegye ki.

Jelek az üzemmód-átkapcsolón

On Bekapcsolás

Off Kikapcsolás



Elektromágneses szűrőtisztítás (SFC)



Üzemelés távirányításos kapcsoló automatikával



A termék és a teljesítmény leírása



Olvassa el az összes biztonsági figyelmeztetést és előírást. A biztonsági előírások és utasítások betartásának elmulasztása

áramütéshez, tűzhöz és/vagy súlyos sérülésekhez vezethet. Kérjük vegye figyelembe a Használati Utasítás első részében található ábrákat.

Rendeltetésszerű használat

A porszívó nem éghető száraz porok, nem éghető folyadékok és víz-levegő-keverék felszívására, továbbítására és szétválasztására szolgál. A porszívó portechnikai szempontból ellenőrzésre került és megfelel az L porosztálynak. A berendezés az ipari alkalmazás során, tehát például kisipari és ipari vállalatoknál vagy műhelyekben való alkalmazásra is alkalmas.

Az L osztályú porszívókat az IEC/EN 60335-2-69 szerint csak > 1 mg/m³-nél nagyobb expozíciós határértékű, egészségre ártalmas porok fel- vagy elszívására szabad használni.

Csak akkor használja a porszívót, ha teljes mértékben meg tudja becsülni és minden korlátozás nélkül végre tudja hajtani az összes funkciót vagy ha ehhez megfelelő utasításokat kapott.

A dugaszolóaljzatot működés közben csak száraz környezetben szabad használni.

Az ábrázolásra kerülő komponensek

Az ábrázolt alkatrészek sorszámozása megfelel a porszívó ábrájának az ábrákat tartalmazó oldalon.

(1) Kábeltartó

(2) Fogantyú

- (3) A porszívó felső része
- (4) Üzem mód-átkapcsoló
- (5) Dugaszó aljzat az elektromos kéziszerszám számára
- (6) Rendszer
- (7) Tömlő felfogó egység
- (8) Szívótömlő
- (9) Tartály
- (10) A porszívó felsőrész zárja
- (11) Porzsák
- (12) Redős szűrő
- (13) Motorvédő szűrő
- (14) Töltési szint érzékelők

Műszaki adatok

Univerzális porszívó	GAS 25 L SFC	
Rendelési szám		0 601 979 1..
Névleges feszültség	V	220–240
Névleges felvett teljesítmény	W	1 200
Frekvencia	Hz	50–60
Tartálytér fogat (bruttó)	l	25
Nettó térfogat (folyadék)	l	16
A porzsák befogadóképessége	l	9
Max. vákuum ^{A)}		
– Porszívó	hPa	235
– Turbina	hPa	270
Max. átfolyási mennyiség ^{A)}		
– Porszívó	l/s	42
	m ³ /s	0,042
– Turbina	l/s	73
	m ³ /s	0,073
Max. szívási teljesítmény	W	1400
A redős szűrő felülete	m ²	0,43
Porosztály		L
Súly az „EPTA-Procedure 01:2014” (2014/01 EPTA-eljárás) szerint	kg	11,8
Érintésvédelmi osztály		⊕ / I
Porszívó védelmi osztály		IP24
Svájci hálózati csatlakozó dugó védelmi osztály		IP55

A) egy Ø 35 mm átmérőjű és 3 m hosszúságú elszívó tömlővel mérve

A adatok 230 V hálózati feszültségre [U] vonatkoznak. Ettől eltérő feszültségek és külön egyes országok számára készült kivitelek esetén ezek az adatok változhatnak.

Zaj adatok

A zajkibocsátási értékek a **EN 60335-2-69** szabványnak megfelelően kerültek meghatározásra.

A porszívó A-besorolású hangnyomásszintje általában alacsonyabb, mint 70 dB(A). A szórás, K = 3 dB. A zajszint a munka során meghaladhatja a megadott értékeket. **Viseljen fülvédőt!**

Összeszerelés

► **Húzza ki a csatlakozó dugót a dugaszoló aljzathoz, mielőtt a porszívón karbantartási munkákat végez, vagy meg akarja tisztítani a porszívót, ha beállításokat végez, tartozékokat cserél, vagy a porszívót elraktározza.** Ez az elővigyázatossági intézkedés meggátolja a porszívó akaratlan üzembe helyezését.

Az elszívótömlő felszerelése (lásd a A ábrát)

- Tegye fel a (8) elszívótömlőt a (7) tömlőcsatlakozóra és forgassa el ütközésig az óramutató járásával megegyező irányba.
- Dugja szorosan egymásba a szívócsöveket.

Megjegyzés: A porszívás során a pornak a szívótömlőben és a tartozékokban fellépő sűrűlódása következtében elektrosztatikus feltöltődés jön létre, amelyet a kezelő statikus kisülésként (a környezet befolyásától és a kezelő érzékenységtől függően) megérezhet.

A finom porok és száraz anyagok felszívásához Bosch alapvetően egy antistatikus elszívó tömlő (tartozék) használatát javasolja.

A porzsák cserélése/behelyezése (lásd a A ábrát)

- Nyissa ki a (10) zárat és vegye le a porszívó (3) felső részét.
- Húzza le hátrafelé a megtelt (11) porzsákot a csatlakozó karimáról. A fedél áthajtásával zárja le a porzsák nyílását. Vegye ki a lezárt porzsákot a porszívóból.
- Húzza rá az új (11) porzsákot a porszívó csatlakozó karimájára. Gondoskodjon arról, hogy a (11) porzsák teljes hosszában felfeküdjön a (9) tartály belső falára. Tegye fel a porszívó (3) felső részét.
- Zárja le a (10) zárat.

Száraz porszívóhoz tegyen be egy (11) porzsákot. Egy (11) porzsák alkalmazásakor a (12) redős szűrő hosszabb ideig szabad marad, a szívási teljesítmény hosszabb ideig megmarad és a por ártalmatlanítása is könnyebbé válik.

Üzemeltetés

► **Húzza ki a csatlakozó dugót a dugaszoló aljzathoz, mielőtt a porszívón karbantartási munkákat végez, vagy meg akarja tisztítani a porszívót, ha beállításokat végez, tartozékokat cserél, vagy a porszívót elraktározza.** Ez az elővigyázatossági intézkedés meggátolja a porszívó akaratlan üzembe helyezését.

Üzembe helyezés

► **Ügyeljen a helyes hálózati feszültségre!** Az áramforrás feszültségének meg kell egyeznie a porszívó típus tábláján

található adatokkal. A 230 V-os porszívókat 220 V hálózati feszültségről is lehet üzemeltetni.

► **Kérjük, tájékozódjon az Ön országában az egészségre ártalmas porok kezelésére vonatkozó előírásokról/törvényekről.**

A porszívót csak az alábbi anyagok felszívására és elszívására szabad használni:

- Porok, amelyek expozíciós határértéke > 1 mg/m³

A porszívót alapvetően nem szabad robbanásveszélyes helyiségekben használni.

Egy optimális elszívási teljesítmény biztosítására a **(8)** szívótömlőt mindig teljesen le kell tekerni a porszívó **(3)** felső részéről.

Száraz porszívás

A lerakódott por felszívása

- A porszívó **bekapcsolásához** állítsa át a **(4)** üzemmód-átkapcsolót az „On” (Be) állásba.
- A porszívó **kikapcsolásához** állítsa át a **(4)** üzemmód-átkapcsolót az „Off” (Ki) állásba.

Porelszívás működő elektromos kéziszerszámok előtt (lásd a B ábrát)

► **A helyiségben egy elegendő mértékű levegőcserre sebességet (L) kell fenntartani, ha a porszívóból kilépő levegő a helyiségbe jut vissza. Tartsa be az adott országban érvényes előírásokat.**

A porszívóba egy védőéríntkezős dugaszolóaljzat van építve. Ehhez egy elektromos kéziszerszámot lehet csatlakoztatni. Vegye tekintetbe a csatlakozásra kerülő elektromos kéziszerszám legnagyobb megengedett csatlakoztatási teljesítményét.

- Állítsa a **(4)** üzemmód-átkapcsolót az **Üzemelés távirányításos kapcsoló automatikával** jelére.



Az elektromos kéziszerszámokhoz tartozékként különböző tömlőrendszerek állnak a csatlakoztatásra rendelkezésre.

- A porszívó **üzembe helyezéséhez** kapcsolja be a **(5)** dugaszolóaljzathoz csatlakoztatott elektromos kéziszerszámot. A porszívó automatikusan elindul.
- Kapcsolja ki az elektromos kéziszerszámot, hogy **kikapcsolja** a porszívót. A porszívó kb. 6 másodperccel később automatikusan kikapcsol.

Nedves porszívás

- **Ne szívjon fel a porszívóval gyúlékony vagy robbanásveszélyes folyadékokat, például benzint, olajat, alkoholt vagy oldószereket. Ne szívjon fel forró, égő vagy robbanásveszélyes porokat. Ne üzemeltesse a porszívót robbanásveszélyes helyiségekben.** A porok, gőzök vagy folyadékok meggyulladhatnak vagy felrobbanhatnak.
- **A porszívót nem szabad vízszivattyúként használni.** A porszívó levegő és víz keverékének felszívására szolgál.

Munkavégzési lépések a nedves porszívás előtt

- Szükség esetén távolítsa el a **(11)** porzsákokat és őrítse ki a **(9)** tartályt.

Megjegyzés: A víz és szilárd anyagok keverékeinek felszívásánál a hulladékkezelés megkönnyítésére használjon egy nedves szűrőt, amely elválasztja a folyadékot a szilárd anyagoktól.

Folyadékok felszívása

- A porszívó **bekapcsolásához** állítsa át a **(4)** üzemmód-átkapcsolót az „On” (Be) állásba.
- A porszívó a **(14)** töltési szint kijelzőkkel van felszerelve. A maximális töltési szint elérésekor a porszívó kikapcsol. Állítsa a **(4)** üzemmód-átkapcsolót az „Off” (Ki) állásba.

Figyelem: Elektromosan nem vezető folyadékok (pl. fúró emulzió) felszívásakor a porszívó a tartály megteltekor nem kapcsol ki. A töltési szintre állandóan felügyelni kell és a tartályt időben ki kell üríteni.

- A porszívó **kikapcsolásához** állítsa át a **(4)** üzemmód-átkapcsolót az „Off” (Ki) állásba.
- őrítse ki a **(9)** tartályt.

A penészképződés megelőzésére egy nedves elszívás után:

- Vegye ki a **(12)** redős szűrőt és hagyja azt alaposan megszáradni.
- Vegye le a porszívó **(3)** felső részét és alaposan szárítsa meg.

Elektromágneses szűrőtisztítás (SFC)

A készülék egy elektromágneses szűrőtisztítással van felszerelve, amely szabaddá teszi a **(12)** redős szűrőt a rátapadó portól.

Legkésőbb akkor, ha az elszívási teljesítmény már nem kielégítő, aktiválni kell a szűrőtisztítást.

A szűrőtisztítás gyakorisága a por fajtájától és mennyiségétől függ. Rendszeres alkalmazás esetén a maximális szállítási teljesítmény hosszabb ideig fennmarad.

- Állítsa a **(4)** üzemmód átkapcsolót az „Elektromágneses szűrőtisztítás (SFC)” jelére. Ha a porszívó egy elektromos kéziszerszámmal van összekapcsolva, annak kikapcsolt állapotban kell lennie. A porszívó kb. 10 másodperccel rázkódik, majd automatikusan kikapcsol.
- A porelszívás ismételt elindítása előtt rövid ideig várjon, hogy a por a tartályban leülledjen.

Karbantartás és szerviz

Karbantartás és tisztítás

- **Húzza ki a csatlakozó dugót a dugaszoló aljzathoz, mielőtt a porszívón karbantartási munkákat végez, vagy meg akarja tisztítani a porszívót, ha beállításokat végez, tartozékokat cserél, vagy a porszívót elraktározza.** Ez az elővigyázatossági intézkedés meggátolja a porszívó akaratlan üzembe helyezését.
- **Tartsa mindig tisztán a porszívót és annak szellőzőnyílásait, hogy jól és biztonságosan dolgozhasson.**

► **A porszívó karbantartásához és tisztításához viseljen egy porvédő álarcot.**

Ha a csatlakozó vezetéket ki kell cserélni, akkor a cserével csak a magát a **Bosch** céget, vagy egy **Bosch** elektromos kéziszerszám-műhely ügyfélszolgálatát szabad megbízni, nehogy a biztonságra veszélyes szituáció lépjen fel.

A felhasználó által végrehajtott karbantartáshoz a porszívót szét kell szerelni, meg kell tisztítani és végre kell hajtani a karbantartási munkákat, amennyire ez végrehajtható, úgy, hogy eközben ne lépjenek fel veszélyek a karbantartó személyzet és más személyek számára. A szétszerelés előtt a porszívót az esetleges veszélyek megakadályozására meg kell tisztítani. Annak a helyiségnek, amelyben a porszívót szétszerelik, jó szellőzéssel kell rendelkeznie. A karbantartási munkák közben viseljen személyi védőfelszerelést. A karbantartás befejezése után meg kell tisztítani a karbantartási területet.

Legalább évente egyszer a gyártónak vagy egy erre kioktatott személynek végre kell hajtani egy portechnikai ellenőrzést, amelynek során például a szűrő megrongálódásait, a porszívó tömítettségét és a vezérlő berendezés működését is ellenőrizni kell.

Az **L** osztályú porszívók esetén, amelyek szennyezett környezetben voltak, a porszívó külső részét és valamennyi alkatrészét meg kell tisztítani, vagy tömítőanyaggal kell kezelni. A karbantartási és javítási munkák során minden olyan alkatrész, amelyet nem sikerült kielégítő mértékben megtisztítani, ártalmatlanítani kell. Az ilyen alkatrészeket nem áteszrtő burkolatba helyezve az ilyen hulladék ártalmatlanítására vonatkozó előírásoknak megfelelően ártalmatlanítani kell.

- Időről időre tisztítsa meg egy nedves kendővel a porszívó házát.

A tartály tisztítása

- Időről időre tisztítsa ki egy a kereskedelemben szokványosan kapható, nem dörzsölő hatású tisztítószerszel a **(9)** porgyűjtő tartályt és hagyja alaposan megszáradni.

A szűrő tisztítása

A porgyűjtő tartály rendszeres kiürítése és a szűrők rendszeres tisztítása optimális szívási teljesítményt biztosít. Ha a szívási teljesítmény ezután sem megfelelő, adja le a porszívót a Vevőszolgálatnál.

A redős szűrő kivétele/kicserélése (lásd a C ábrát)

A megrongált redős szűrőket azonnal cserélje ki.

Az üzemzavarok elhárítása

- **Ha egy üzemzavar (például szűrőtörés) lép fel, a porszívót azonnal ki kell kapcsolni. Az ismételt üzembevetel előtt az üzemzavart meg kell szüntetni.**

Probléma	Hibaelhárítás
A szívóturbina nem indul el.	<ul style="list-style-type: none"> – Ellenőrizze a hálózati tápvezetékét, a hálózati csatlakozó dugót, a biztosítékot, a dugaszolóaljzatot és a (14) töltési szint érzékelőket. – Állítsa a (4) üzemmód-átkapcsolót az „On” (Be) jelre, illetve kapcsolja be a (5) dugaszolóaljzathoz csatlakoztatott elektromos kéziszerszámot.

- Forgassa el egy pénzérmével vagy más hasonló eszközzel a **(6)** retesz zárát 1/4-fordulatnyira a nyíl által jelzett irányba és nyomja be a reteszt.
- Hajtsa fel és tartsa ebben a helyzetben fogva a porszívó **(3)** felső részét.
Fogja meg a **(12)** redős szűrőt a bordáinál fogva és felfelé mutató irányban vegye ki.
- Kefélje le egy puha kefével a **(12)** redős szűrő lamelláit.
vagy
Cserélje ki a megrongálódott **(12)** redős szűrőt.
- Tegye be az új, illetve megtisztított **(12)** redős szűrőt és ügyeljen a biztos, rögzített helyzetére.
- Hajtsa ismét le a porszívó **(3)** felső részét. Ha felülről kisé megnyomja, a **(6)** retesz ismét bepattan.

A motorvédő szűrő tisztítása (lásd a C ábrát)

A motorvédő szűrő messzemenően karbantartásmentes alkatrész.

- Időnként vegye ki a **(13)** motorvédő szűrőt és tiszta víz alatt öblítse le.
A behelyezés előtt alaposan szárítsa meg a motorvédő szűrőt.

A töltési szint érzékelők tisztítása (lásd D a ábrát)

Alkalmanként tisztítsa meg **(14)** a töltési szint érzékelőket.

- Nyissa ki a **(10)** zárat és vegye le a porszívó **(3)** felső részét.
- A **(14)** töltési szint érzékelőket egy puha kendővel tisztítsa meg.
- Tegye fel a porszívó **(3)** felső részét és zárja le a **(10)** zárat.

Tárolás és szállítás

- A porszívó szállítása előtt vegye le róla a megtelt porzsákot vagy ürítse ki a felvett folyadékot, hogy erkerülje a hátsérüléseket.
- Gondoskodjon arról, hogy a **(9)** tartály és a **(12)** redős szűrő száraz legyen.
- Tekerje fel a hálózati tápvezetékét a **(1)** kábeltartóra.
- Dugaszolja be a szívócsöveket a tartókba.
- Csavarja rá a **(8)** elszívó tömlőt a porszívó felső részére.
- A porszívót csak a **(2)** fogantyúnál fogva emelje fel és szállítsa.
- Állítsa le a porszívót egy száraz helyiségben és biztosítsa be jogosulatlan használat ellen.

Probléma	Hibaelhárítás
A szivóturbina kikapcsol.	– Ürítse ki a (9) tartályt.
A szivóturbina a tartály kiürítése után nem indul el.	– Kapcsolja ki a porszívót, várjon 5 másodpercet, majd az 5 másodperc elteltével ismét kapcsolja be a porszívót. – Tisztítsa meg egy kefével a (14) töltési szint érzékelőket, valamint a (14) töltési szint érzékelők közbenső területét.
A szivóerő csökken.	– Szüntesse meg a szívófejben, a szívócsőben, a (8) elszívóömlőben vagy a (12) redős szűrőben fellépett dugulást. – Cserélje ki a (11) porzsákot. – Tegye fel helyesen a porszívó (3) felső részét és zárja le a (10) lezáró kapcsokat. – Cserélje ki a (12) redős szűrőt.
Az elszívás során por lép ki	– Ellenőrizze a (12) redős szűrő helyes beépítését. – Cserélje ki a (12) redős szűrőt.
A kikapcsoló automatika (nedves elszívás) nem reagál.	– Tisztítsa meg egy kefével a (14) töltési szint érzékelőket, valamint a (14) töltési szint érzékelők közbenső területét. Az elektromosan nem vezető folyadékok vagy habképződés esetén a kikapcsoló automatika nem működik. – Folyamatosan ellenőrizze a töltési szintet.

Vevőszolgálat és alkalmazási tanácsadás

A vevőszolgálat a terméke javításával és karbantartásával, valamint a pótalkatrészekkel kapcsolatos kérdésekre szívesen válaszol. A pótalkatrészekkel kapcsolatos robbantott ábrák és egyéb információk a következő címen található:

www.bosch-pt.com

A Bosch Alkalmazási Tanácsadó Team a termékeinkkel és azok tartozékaival kapcsolatos kérdésekben szívesen nyújt segítséget.

Ha kérdései vannak vagy pótalkatrészeket szeretne rendelni, okvetlenül adja meg a termék típustábláján található 10-jegyű cikkszámot.

Magyarország

Robert Bosch Kft.
1103 Budapest
Gyömrői út. 120.

A www.bosch-pt.hu oldalon online megrendelheti készülékének javítását.

Tel.: +36 1 879 8502

Fax: +36 1 879 8505

info.bsc@hu.bosch.com

www.bosch-pt.hu

További szervíz-címek itt található:

www.bosch-pt.com/serviceaddresses

Eltávolítás

A porszívót, a tartozékokat és a csomagolásokat a környezetvédelmi szempontoknak megfelelően kell újrafelhasználásra leadni.



Ne dobja ki a porszívót a háztartási szeméttel!

Csak az EU-tagországok számára:

A használt villamos és elektronikus berendezésekre vonatkozó 2012/19/EU sz. Európai Irányelvnek és ennek a megfelelő országok jogharmonizációjának megfelelően a már használhatatlan porszívókat külön össze kell gyűjteni és a környezetvédelmi szempontból megfelelő újra felhasználásra le kell adni.

Szakszerűtlen ártalmatlanítás esetén a már használhatatlan elektromos és elektronikus készülékek a bennük esetleg található veszélyes anyagok következtében káros hatással lehetnek a környezetre és az emberek egészségére.

Русский

Только для стран Евразийского экономического союза (Таможенного союза)

В состав эксплуатационных документов, предусмотренных изготовителем для продукции, могут входить настоящее руководство по эксплуатации, а также приложения. Информация о подтверждении соответствия содержится в приложении.

Информация о стране происхождения указана на корпусе изделия и в приложении.

Дата изготовления указана на корпусе изделия.

Контактная информация относительно импортера содержится на упаковке.

Срок службы изделия

Срок службы изделия составляет 7 лет. Не рекомендуется к эксплуатации по истечении 5 лет хранения с даты изготовления без предварительной проверки (дату изготовления см. на этикетке).

Перечень критических отказов и ошибочные действия персонала или пользователя

- не использовать с поврежденной рукояткой или поврежденным защитным кожухом
- не использовать при появлении дыма непосредственно из корпуса изделия
- не использовать с перебитым или оголенным электрическим кабелем
- не использовать на открытом пространстве во время дождя (в распыляемой воде)
- не включать при попадании воды в корпус
- не использовать при сильном искрении
- не использовать при появлении сильной вибрации

Критерии предельных состояний

- перетёрт или повреждён электрический кабель
- повреждён корпус изделия

Тип и периодичность технического обслуживания

Рекомендуется очистить инструмент от пыли после каждого использования.

Хранение

- необходимо хранить в сухом месте
- необходимо хранить вдали от источников повышенных температур и воздействия солнечных лучей
- при хранении необходимо избегать резкого перепада температур
- хранение без упаковки не допускается
- подробные требования к условиям хранения смотрите в ГОСТ 15150-69 (Условие 1)

Транспортировка

- категорически не допускается падение и любые механические воздействия на упаковку при транспортировке
- при разгрузке/погрузке не допускается использование любого вида техники, работающей по принципу зажима упаковки
- подробные требования к условиям транспортировки смотрите в ГОСТ 15150-69 (Условие 5)

Указания по технике безопасности**Указания по технике безопасности для пылесосов**

Прочтите все указания и инструкции по технике безопасности. Несоблюдение указаний по технике безопасности и инструкций может привести к поражению электрическим током, пожару и/или тяжелым травмам.

Сохраняйте эти инструкции и указания для будущего использования.

► **Этот пылесос не рассчитан на использование детьми или лицами с ограниченными физическими, сенсорными или умственными способностями или недостаточным опытом и знаниями.** Иначе существует опасность неправильного использования или получения травм.

► **Не оставляйте детей без присмотра.** Дети не должны играть с пылесосом.

► **Не собирайте пылесосом древесную пыль бука или дуба, пыль горных пород и асбест.** Эти материалы являются канцерогенными.

⚠ ПРЕДУПРЕЖДЕНИЕ

Используйте пылесос только в том случае, если Вы получили достаточно информации о пылесосе, собираемых веществах и их безопасном удалении. Тщательный инструктаж снижает риск неправильной эксплуатации и травм.

⚠ ПРЕДУПРЕЖДЕНИЕ

Пылесос предназначен для собирания сухих веществ, а при принятии соответствующих мер –

также для собирания жидкостей. Проникновение воды внутрь электроинструмента увеличивает риск поражения электротоком.

► **Не собирайте пылесосом горючие или взрывоопасные жидкости, например, бензин, масло, спирт, растворители. Не всасывайте горячую, горючую или взрывоопасную пыль. Не пользуйтесь пылесосом в помещениях с высокой взрывоопасностью.** Пыль, пары или жидкости могут загореться или взорваться.

⚠ ПРЕДУПРЕЖДЕНИЕ

Используйте розетку только в указанных в руководстве по эксплуатации целях.

⚠ ПРЕДУПРЕЖДЕНИЕ

При выходе пены или воды из пылесоса сразу выключайте пылесос и опорожняйте контейнер.

Иначе пылесос может быть поврежден.

► **ВНИМАНИЕ! Используйте и храните пылесос только в помещениях.** Попадание дождевой воды или влаги в пылесос повышает риск удара электрическим током.

► **ВНИМАНИЕ! Регулярно очищайте датчики уровня жидкости и проверяйте их на предмет повреждения.** Они могут негативно сказаться на функциональной способности.

- ▶ Если невозможно избежать применения пылесоса в сыром помещении, подключайте электроинструмент через устройство защитного отключения. Применение устройства защитного отключения снижает риск электрического поражения.
- ▶ Каждый раз перед началом работы проверяйте пылесос, шнур питания и штепсель. Не пользуйтесь пылесосом при обнаружении повреждений. Не открывайте пылесос самостоятельно, его ремонт разрешается выполнять только квалифицированному персоналу и только с использованием оригинальных запчастей. Поврежденные пылесосы, шнуры питания и штепсели повышают риск поражения электрическим током.
- ▶ Не переезжайте и не сдавливайте шнур. Не тяните за шнур для извлечения вилки из розетки или для перемещения пылесоса. Поврежденный шнур повышает риск поражения электричеством.
- ▶ Перед работами по техобслуживанию и очистке пылесоса, его настройке, замене принадлежностей или перед хранением извлекайте вилку из розетки. Эта мера предосторожности предотвращает непреднамеренное включение пылесоса.
- ▶ Обеспечивайте хорошую вентиляцию на рабочем месте!
- ▶ Ремонт пылесоса разрешается выполнять только квалифицированному персоналу и только с использованием оригинальных запчастей. Этим обеспечивается безопасность пылесоса.

⚠ ПРЕДУПРЕЖДЕНИЕ Пылесос содержит вредную для здоровья пыль. Процедуры опорожнения и техобслуживания, включая извлечение контейнера для пыли, разрешается проводить только силами специалистов. Необходимо соответствующее защитное снаряжение. Не эксплуатируйте пылесос без полной и качественно установленной фильтрующей системы. Иначе Вы подвергнете опасности свое здоровье.

- ▶ Перед эксплуатацией проверяйте безупречное состояние шланга отсасывания. Оставляйте при этом шланг отсасывания подключенным к пылесосу, чтобы пыль случайно не высыпалась. Иначе Вы можете вдохнуть пыль.
- ▶ Не садитесь на пылесос. Этим Вы можете повредить пылесос.
- ▶ Аккуратно обращайтесь с сетевым шнуром и шлангом отсасывания. Иначе Вы можете подвергнуть опасности других людей.
- ▶ Не очищайте пылесос под прямой струей воды. Проникновение воды в крышку пылесоса увеличивает риск удара электрическим током.
- ▶ Подключайте пылесос к заземленной надлежащим образом сети. В розетке и удлинителе должен быть исправный защитный провод.

Символы

Следующие символы могут быть важны при эксплуатации Вашего пылесоса. Запомните, пожалуйста, эти символы и их значение. Правильное понимание символов поможет Вам лучше и надежней использовать пылесос.

Символы и их значение



ПРЕДУПРЕЖДЕНИЕ! Прочтите все указания и инструкции по технике безопасности. Несоблюдение указаний по технике безопасности и инструкций может привести к поражению электрическим током, пожару и/или тяжелым травмам.



Пылесос класса L в соответствии с IEC/EN 60335-2-69 для удаления сухой вредной для здоровья пыли с пороговым значением экспозиционной дозы > 1 мг/м³



ПРЕДУПРЕЖДЕНИЕ! Пылесос содержит вредную для здоровья пыль. Процедуры опорожнения и техобслуживания, включая извлечение контейнера для пыли, разрешается проводить только силами специалистов. Необходимо соответствующее защитное снаряжение. Не эксплуатируйте пылесос без полной и качественно установленной фильтрующей системы. Иначе вы подвергнете опасности свое здоровье.



Откройте крышку пылесоса (3) и удерживайте ее. Возьмите складчатый фильтр (12) за стенки и извлеките его, потянув вверх.

Символы на переключателе режима работы

On	Включение
Off	Выключение
	Электромагнитная очистка фильтра (SFC)
	Работа с автоматикой дистанционного включения

Описание продукта и услуг



Прочтите все указания и инструкции по технике безопасности. Несоблюдение указаний по технике безопасности и инструк-

ций может привести к поражению электрическим током, пожару и/или тяжелым травмам.

Пожалуйста, соблюдайте иллюстрации в начале руководства по эксплуатации.

Применение по назначению

Пылесос предназначен для сборки, всасывания, перемещения и отделения негорючей сухой пыли, негорючих жидкостей и водно-воздушной смеси. Пылесос прошел проверку на предмет собирания пыли и соответствует классу пыли L. Он пригоден для повышенных нагрузок при промышленном использовании, напр., для ремесленных работ, при использовании в промышленности и в мастерских.

Пылесос для класса пыли L в соответствии с IEC/EN 60335-2-69 разрешается применять только для всасывания вредной для здоровья пыли с граничным значением экспозиционной дозы > 1 мг/м³.

Используйте пылесос только в том случае, если Вы полностью ознакомились со всеми функциями и в состоянии пользоваться ими без каких-либо ограничений или получили соответствующие указания.

Во время работы розетку можно использовать только в сухих условиях.

Изображенные компоненты

Нумерация составных частей выполнена по изображению на странице с иллюстрациями.

- (1) Крепление кабеля
- (2) Ручка для переноски
- (3) Крышка пылесоса
- (4) Переключатель режимов
- (5) Розетка для электроинструмента
- (6) Фиксатор
- (7) Патрубок для шланга
- (8) Шланг пылеудаления
- (9) Контейнер
- (10) Замок крышки пылесоса
- (11) Пылесборный мешок
- (12) Складчатый фильтр
- (13) Фильтр защиты двигателя
- (14) Датчики уровня

Технические данные

Универсальный пылесос	GAS 25 L SFC	
Товарный номер	0 601 979 1..	
Номинальное напряжение	В	220–240
Ном. потребляемая мощность	Вт	1200
Частота	Гц	50–60
Объем контейнера (брутто)	л	25
Объем нетто (жидкость)	л	16
Объем мешка для пыли	л	9
Макс. разрежение ^{A)}		

Универсальный пылесос	GAS 25 L SFC	
– Пылесос	гПа	235
– Турбина	гПа	270
Макс. поток воздуха ^{A)}		
– Пылесос	л/с	42
	м ³ /с	0,042
– Турбина	л/с	73
	м ³ /с	0,073
Макс. мощность всасывания	Вт	1400
Площадь складчатого фильтра	м ²	0,43
Класс пыли	L	
Масса согласно EPTA-Procédure 01:2014	кг	11,8
Класс защиты	⊕/I	
Степень защиты пылесоса	IP24	
Степень защиты штепсельной вилки Швейцария	IP55	

A) измерено при шланге отсоса Ø 35 мм с длиной 3 м. Параметры указаны для номинального напряжения [U] 230 В. При других значениях напряжения, а также в специфическом для страны исполнении инструмента возможны иные параметры.

Данные о шуме

Шумовая эмиссия определена в соответствии с EN 60335-2-69.

A-взвешенный уровень звукового давления пылесоса обычно ниже 70 дБ(A). Погрешность K = 3 дБ. Уровень шума во время работы может превышать указанные значения. **Используйте средства защиты органов слуха!**

Сборка

- ▶ **Перед работами по техобслуживанию и очистке пылесоса, его настройке, замене принадлежностей или перед хранением извлекайте вилку из розетки.** Эта мера предосторожности предотвращает непреднамеренное включение пылесоса.

Монтаж шланга пылеудаления (см. рис. A)

- Наденьте шланг пылеудаления (8) на патрубок для шланга (7) и поверните его по часовой стрелке до упора.
- Плотно вставьте патрубки пылеотвода друг в друга.

Указание: Из-за трения пыли при всасывании на всасывающем шланге и принадлежностях образуется электростатический заряд, в результате чего пользователь может испытать статический разряд (в зависимости от условий окружающей среды и чувствительности тела). В основном Bosch рекомендует использовать антистатический всасывающий шланг (принадлежности) при всасывании мелкой пыли и сухих материалов.

Замена/установка пылесборного мешка (см. рис. А)

- Откройте замки (10) и снимите крышку пылесоса (3).
- Снимите заполненный пылесборный мешок (11) с присоединительного фланца, потянув его назад. Закройте отверстие пылесборного мешка, повернув для этого крышку. Извлеките закрытый пылесборный мешок из пылесоса.
- Наденьте новый пылесборный мешок (11) на соединительный фланец пылесоса. Пылесборный мешок (11) должен прилегать к внутренней стенке контейнера (9) по всей длине. Закройте крышку пылесоса (3).
- Закройте замок (10).

Для сухого всасывания следует использовать пылесборный мешок (11). При использовании пылесборного мешка (11) складчатый фильтр (12) остается свободным дольше, производительность всасывания продлевается, упрощается удаление пыли.

Работа с инструментом

- ▶ **Перед работами по техобслуживанию и очистке пылесоса, его настройке, замене принадлежностей или перед хранением извлекайте вилку из розетки.** Эта мера предосторожности предотвращает непреднамеренное включение пылесоса.

Включение электроинструмента

- ▶ **Учитывайте напряжение в сети!** Напряжение источника питания должно соответствовать данным на заводской табличке пылесоса. Пылесосы, рассчитанные на 230 В, могут работать также и при напряжении 220 В.
- ▶ **Осведомьтесь о действующих в Вашей стране положениях/законодательных предписаниях относительно обращения с вредной для здоровья пылью.**

Пылесос может использоваться для сбора и отсасывания следующих материалов:

- Пыль с граничным значением экспозиционной дозы $> 1 \text{ мг/м}^3$

Не используйте пылесос во взрывоопасных помещениях. Для обеспечения оптимальной мощности всасывания шланг пылеудаления (8) всегда должен быть полностью размотан с крышки пылесоса (3).

сухое отсасывание

Собирание пылевых отложений

- Для **включения** пылесоса установите переключатель режимов (4) на символ «On».
- Для **выключения** пылесоса установите переключатель режимов (4) на символ «Off».

Всасывание пыли от работающих электроинструментов (см. рис. В)

- ▶ **Если отработанный воздух отводится в помещение, в помещении должна быть обеспечена достаточная**

кратность воздухообмена (L). Обратите внимание на соответствующие предписания, действующие в Вашей стране.

В пылесосе имеется розетка с защитным контактом. В нее можно включить внешний электроинструмент. Примите во внимание максимально допустимую потребляемую мощность подключенного электроинструмента.

- Установите переключатель режимов (4) на символ **Работа с автоматикой дистанционного включения.**



Для подключения электроинструментов предлагаются различные системы шлангов в качестве принадлежности.

- Для **включения** пылесоса включите электроинструмент, подключенный к штепсельной розетке (5). Пылесос запускается автоматически.
- Выключите электроинструмент, чтобы **выключить** пылесос. Пылесос автоматически выключается приблизительно через 6 секунд.

Всасывание жидкостей

- ▶ **Не собирайте пылесосом горючие или взрывоопасные жидкости, например, бензин, масло, спирт, растворители. Не всасывайте горячую, горючую или взрывоопасную пыль. Не пользуйтесь пылесосом в помещениях с высокой взрывоопасностью.** Пыль, пары или жидкости могут загореться или взорваться.

- ▶ **Не рекомендуется использовать пылесос в качестве насоса для воды.** Пылесос предназначен для всасывания водно-воздушной смеси.

Операции перед всасыванием жидкостей

- При необходимости снимите пылесборный мешок (11) и опорожните контейнер (9).

Указание: Для облегчения сбора смеси воды и твердых материалов используйте мокрый фильтр (принадлежность), который отделяет жидкость от твердых материалов.

Собирание жидкостей

- Для **включения** пылесоса установите переключатель режимов (4) на символ «On».
- Пылесос оснащен датчиками уровня жидкости (14). При достижении максимального уровня заполнения пылесос отключается. Установите переключатель режимов (4) на символ «Off».

Указание: При удалении непроводящих жидкостей (напр., буровой эмульсии) пылесос не выключается при заполнении контейнера. Наполненность необходимо постоянно проверять и вовремя опорожнять контейнер.

- Для **выключения** пылесоса установите переключатель режимов (4) на символ «Off».
- Опорожните контейнер (9).

Для предотвращения образования плесени после всасывания жидкостей:

- Извлеките складчатый фильтр **(12)** и дайте ему полностью просохнуть.
- Снимите крышку пылесоса **(3)** и дайте ей как следует просохнуть.

Электромагнитная очистка фильтра (SFC)

Инструмент оснащен системой электромагнитной очистки фильтра, которая очищает складчатый фильтр **(12)** от налипшей пыли.

Автоматическую очистку фильтра необходимо включить не позднее, чем мощность всасывания станет недостаточной.

Частота очистки фильтра зависит от вида и количества пыли. При регулярном применении максимальная производительность всасывания сохраняется дольше.

- Установите переключатель режимов **(4)** на символ «Электромагнитная очистка фильтра (SFC)». Необходимо выключить любой электроинструмент, который мог быть подключен. Пылесос вибрирует прир. 10 секунд и автоматически выключается.
- Прежде чем снова начать работу пылесоса подождите, пока пыль в контейнере осядет.

Техобслуживание и сервис

Техобслуживание и очистка

- ▶ **Перед работами по техобслуживанию и очистке пылесоса, его настройке, замене принадлежностей или перед хранением извлекайте вилку из розетки.** Эта мера предосторожности предотвращает непреднамеренное включение пылесоса.
- ▶ **Для обеспечения качественной и безопасной работы содержите пылесос и вентиляционные прорези в чистоте.**
- ▶ **При обслуживании и чистке пылесоса одевайте пылезащитную маску.**

Если требуется поменять шнур, во избежание опасности обращайтесь на фирму **Bosch** или в авторизованную сервисную мастерскую для электроинструментов **Bosch**.

При техобслуживании пользователем пылесос необходимо разобрать, очистить и провести работы по техобслуживанию, не подвергая при этом опасности обслуживающий персонал и других людей. Перед разборкой необходимо очистить пылесос, чтобы предотвратить возможные опасности. Помещение, в котором проводится разборка пылесоса, должно хорошо проветриваться. При проведении работ по техобслуживанию носите индивидуальные средства защиты. После проведения работ по техобслуживанию необходимо убрать место, где проводилось техобслуживание.

Минимум один раз в год необходимо, чтобы производитель или проинструктированный специалист проводили проверку электроинструмента на предмет качества собирания пыли, напр., повреждения фильтра, герметичность пылесоса и исправность контрольного устройства.

В пылесосах класса **L**, находившихся в загрязненной среде, необходимо очищать внешнюю поверхность, а также все детали электроинструмента или обрабатывать их герметиком. При проведении работ по техобслуживанию и ремонтных работ все загрязненные детали, которые нельзя надлежащим образом очистить, подлежат утилизации. Такие детали необходимо утилизировать в непроницаемых мешочках в соответствии с действующими положениями по утилизации таких отходов.

- Время от времени протирайте корпус пылесоса влажной тряпкой.

Очистка контейнера

- Время от времени протирайте контейнер **(9)** обычным, неабразивным моющим средством и давайте ему высохнуть.

Очистка фильтра

Регулярное опорожнение контейнера для пыли и очистка фильтра гарантируют оптимальную мощность всасывания. Если после этого производительность всасывания не повысится, то пылесос следует сдать в сервисную мастерскую.

Извлечение/замена складчатого фильтра (см. рис. С)

Поврежденный плоский складчатый фильтр подлежит немедленной замене.

- Поверните монетой или подобным предметом замок на фиксаторе **(6)** на 1/4 оборота в направлении стрелки и нажмите на фиксатор.
- Откройте крышку пылесоса **(3)** и удерживайте ее. Возьмите складчатый фильтр **(12)** за стенки и извлеките его, потянув вверх.
- Очистите пластинки складчатого фильтра **(12)** мягкой щеткой.
- или*
- Замените поврежденный складчатый фильтр **(12)**.
- Вставьте новый или очищенный складчатый фильтр **(12)** и убедитесь, что он плотно сидит.
- Снова закройте крышку пылесоса **(3)**. Фиксатор **(6)** фиксируется легким нажатием сверху.

Очистка фильтра защиты двигателя (см. рис. С)

Фильтр защиты двигателя практически не нуждается в обслуживании.

- Периодически вынимайте фильтр защиты двигателя **(13)** и промывайте его под чистой водой. Дайте фильтру защиты двигателя полностью высохнуть, прежде чем вставить его обратно.

Очистка датчиков уровня жидкости (см. рис. D)

Время от времени очищайте датчики уровня **(14)**.

- Откройте замки **(10)** и снимите крышку пылесоса **(3)**.
- Очищайте датчики уровня **(14)** мягкой салфеткой.
- Наденьте крышку пылесоса **(3)** и закройте замки **(10)**.

Хранение и транспортировка

- Извлеките полный пылесборный мешок или опорожните собранную жидкость перед транспортировкой пылесоса, чтобы не повредить спину.

- Убедитесь, что контейнер (9) и складчатый фильтр (12) полностью сухие.
- Обмотайте шнур питания вокруг крепления кабеля (1).
- Вставьте всасывающие трубы в держатели.
- Обмотайте всасывающий шланг (8) вокруг крышки пылесоса.
- Переносите пылесос за ручку (2).
- Убирайте пылесос на хранение в сухое помещение и защищайте его от несанкционированного использования.

Устранение неисправностей

► В случае неполадки (напр., излома фильтра) пылесос нужно немедленно выключить. Перед повторным включением нужно устранить неполадку.

Проблема	Способ устранения
Всасывающая турбина не запускается.	<ul style="list-style-type: none"> – Проверьте шнур питания, штепсель, предохранитель, штепсельную розетку и датчики уровня жидкости (14). – Установите переключатель режимов (4) на символ «Op» или включите электроинструмент, подключенный к розетке (5).
Всасывающая турбина выключается.	<ul style="list-style-type: none"> – Опорожните контейнер (9).
После опорожнения контейнера турбина не включается.	<ul style="list-style-type: none"> – Выключите пылесос и подождите 5 секунд, через 5 секунд включите его снова. – Почистите датчики уровня жидкости (14), а также пространство между датчиками уровня жидкости (14) щеткой.
Мощность всасывания падает.	<ul style="list-style-type: none"> – Удалите засорения из всасывающей насадки, всасывающей трубы, шланга пылеудаления (8) или складчатого фильтра (12). – Замена пылесборного мешка (11). – Правильно поставьте крышку пылесоса (3) и закройте замки (10). – Замените складчатый фильтр (12).
При чистке пылесосом из него разлетается пыль	<ul style="list-style-type: none"> – Проверьте правильность установки складчатого фильтра (12). – Замените складчатый фильтр (12).
Автоматическое выключение (всасывание жидкостей) не срабатывает.	<ul style="list-style-type: none"> – Почистите датчики уровня жидкости (14), а также пространство между датчиками уровня жидкости (14) щеткой. – В случае непроводящих жидкостей или при образовании пены автоматическое выключение не работает. – Постоянно проверяйте уровень заполнения.

Сервис и консультирование по вопросам применения

Сервисный отдел ответит на все Ваши вопросы по ремонту и обслуживанию Вашего продукта, а также по запчастям. Изображения с пространственным разделением деталей и информацию по запчастям можно посмотреть также по адресу:

www.bosch-pt.com

Коллектив сотрудников Bosch, предоставляющий консультации на предмет использования продукции, с удовольствием ответит на все Ваши вопросы относительно нашей продукции и ее принадлежностей.

Пожалуйста, во всех запросах и заказах запчастей обязательно указывайте 10-значный товарный номер по заводской табличке изделия.

Для региона: Россия, Беларусь, Казахстан, Украина

Гарантийное обслуживание и ремонт электроинструмен-

та, с соблюдением требований и норм изготовителя производится на территории всех стран только в фирменных или авторизованных сервисных центрах «Роберт Бош». ПРЕДУПРЕЖДЕНИЕ! Использование контрафактной продукции опасно в эксплуатации, может привести к ущербу для Вашего здоровья. Изготовление и распространение контрафактной продукции преследуется по Закону в административном и уголовном порядке.

Россия

Уполномоченная изготовителем организация:
 ООО «Роберт Бош» Вашутинское шоссе, вл. 24
 141400, г. Химки, Московская обл.
 Тел.: +7 800 100 8007
 E-Mail: info.powertools@ru.bosch.com
www.bosch-pt.ru

Дополнительные адреса сервисных центров вы найдете по ссылке:

www.bosch-pt.com/serviceaddresses

Утилизация

Отслужившие свой срок пылесос, принадлежности и упаковку следует сдавать на экологически чистую рециркуляцию отходов.



Не выбрасывайте пылесос в бытовой мусор!

Только для стран-членов ЕС:

В соответствии с Европейской директивой 2012/19/EU об отработанных электрических и электронных приборах и ее преобразованием в национальное законодательство непригодные пылесосы необходимо собирать отдельно и сдавать на экологически чистую переработку.

При неправильной утилизации отработанные электрические и электронные приборы могут оказать вредное воздействие на окружающую среду и здоровье человека из-за возможного присутствия в них опасных веществ.

Українська

Вказівки з техніки безпеки

Вказівки з техніки безпеки для відсмоктувачів



Прочитайте всі застереження і вказівки. Невиконання вказівок з техніки безпеки та інструкцій може призвести до ураження електричним струмом, пожежі та/або важких серйозних травм.

Добре зберігайте на майбутнє ці попередження і вказівки.

- **Цей пи́лосмок не розрахований на використання дітьми і особами з обмеженими фізичними, сенсорними або розумовими здібностями або недостатнім досвідом і знаннями.** Інакше можливе неправильне використання та небезпека одержання травм.

- **Дивіться за дітьми.** Діти не повинні гратися з пи́лосмоком.

- **Не збирайте бру́вову або дубову тирсу, кам'яний пил, азбест.** Ці речовини вважаються канцерогенними.

ПОПЕРЕДЖЕННЯ

Використовуйте пи́лосмок лише після отримання достатньої інформації стосовно

використання пи́лосмока, матеріалів, що збираються, та їхнього безпечного видалення. Ретельний інструктаж зменшує ризик неправильного користування інструментом та ризик травм.

ПОПЕРЕДЖЕННЯ

Пи́лосмок призначений для збирання сухих матеріалів, а при вживанні відповідних заходів –

також для всмоктування рідин. Потраплення рідини в електроінструмент підвищує ризик ураження електричним струмом.

- **Не всмоктуйте пи́лосмоком горючі або вибухонебезпечні рідини, наприклад, бензин, оливу, спирт, розчинники. Не всмоктуйте гарячий пил, пил, що горить, та вибухонебезпечний пил.** Не використовуйте пи́лосмок у приміщеннях, де існує небезпека вибуху. Пил, пари або рідини можуть загорятися або вибухати.

ПОПЕРЕДЖЕННЯ

Використовуйте розетку лише в зазначених в інструкції з експлуатації цілях.

ПОПЕРЕДЖЕННЯ

Негайно вимкніть пи́лосмок при витіканні піни або води і спорожніть ємність. Інакше

пи́лосмок може пошкодитися.

- **УВАГА! Пи́лосмок дозволяється використовувати та зберігати лише в приміщеннях.** Потраплення дощової води або вологи у пи́лосмок збільшує ризик ураження електричним струмом.
- **УВАГА! Регулярно очищайте датчики рівня рідини та перевіряйте їх на наявність пошкоджень.** Вони можуть негативно вплинути на функціональну здатність.
- **Якщо не можна запобігти використанню пи́лосмока у вологому середовищі, використовуйте пристрій захисного вимкнення.** Використання пристрою захисного вимкнення зменшує ризик ураження електричним струмом.
- **Кожного разу перед використанням перевіряйте пи́лосмок, кабель і штепсель.** Не користуйтеся пи́лосмоком у разі виявлення пошкоджень. Не розкривайте пи́лосмок самостійно, його ремонт дозволяється виконувати лише кваліфікованому персоналу і лише з використанням оригінальних запчастин. Пошкоджений пи́лосмок, шнур або штепсель збільшує ризик ураження електричним струмом.

- ▶ **Не переїжджайте через шнур та не стискайте його. Не тягніть за шнур, щоб витягнути штепсель з розетки або перемістити пилосмок.** Пошкоджений електрокабель збільшує небезпеку ураження електричним струмом.
- ▶ **Витягніть штепсель з розетки, перш ніж виконувати роботи з технічного обслуговування або очищення, налаштовувати пилосмок, міняти приладдя або перш ніж відкласти пилосмок.** Ці попереджувальні заходи з техніки безпеки зменшують ризик випадкового запуску пилосмока.
- ▶ **Слідкуйте за доброю вентиляцією на робочому місці.**
- ▶ **Ремонт пилосмока дозволяється виконувати лише кваліфікованому персоналу і лише з використанням оригінальних запчастин.** Цим забезпечується збереження пилосмоком його безпечних властивостей.

⚠ ПОПЕРЕДЖЕННЯ

Пилосмок містить шкідливий для здоров'я пил. Процедури спорожнення та технічного обслуговування, включаючи видалення ємності для пилу, можуть виконувати лише фахівці. Необхідне відповідне захисне спорядження. Не експлуатуйте пилосмок без повної та належно встановленої фільтрувальної системи. Інакше ви наражатимете на небезпеку своє здоров'я.

- ▶ **Перед експлуатацією перевіряйте бездоганний стан відсмоктувального шланга. Не від'єднуйте при цьому відсмоктувальний шланг, щоб пил не міг ненавмисне виспатися.** Інакше Ви можете вдихнути пил.
- ▶ **Не сідайте на пилосмок.** Цим Ви можете пошкодити пилосмок.
- ▶ **Обережно поводьтеся з мережним шнуром та відсмоктувальним шлангом.** Інакше Ви можете наразити інших осіб на небезпеку.
- ▶ **Не очищайте пилосмок під прямим струменем води.** Потраплення води в кришку пилосмока збільшує ризик ураження електричним струмом.
- ▶ **Під'єднуйте пилосмок до заземленої належним чином мережі.** В розетці і в подовжувачі має бути справний захисний провід.

Символи

Наведені нижче вказівки можуть знадобитися вам при користуванні пилосмоком. Будь ласка, запам'ятайте ці символи та їхнє значення. Дотримання наведених вказівок допоможе вам правильно та безпечно користуватися пилосмоком.

Символи та їхнє значення



ПОПЕРЕДЖЕННЯ! Прочитайте всі вказівки з техніки безпеки та інструкції. Невиконання вказівок з техніки безпеки та інструкцій може

Символи та їхнє значення



привести до ураження електричним струмом, пожежі та/або важких серйозних травм.

Пилосмок класу L згідно з IEC/EN 60335-2-69 для **сухого відсмокткування шкідливого для здоров'я пилу з граничним значенням експозиційної дози > 1 мг/м³**

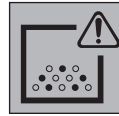

ПОПЕРЕДЖЕННЯ! Пилосмок містить шкідливий для здоров'я пил. Процедури спорожнення та технічного обслуговування, включаючи видалення ємності для пилу, можуть виконувати лише фахівці. Необхідне відповідне захисне спорядження. Не експлуатуйте пилосмок без повної та належно встановленої фільтрувальної системи. Інакше ви наражатимете на небезпеку своє здоров'я.



Відкиньте кришку пилососа (3) і міцно утримуйте її. Візьміть складчастий фільтр (12) за перемички і вийміть його, потягнувши угору.

Символи на перемикачі режимів роботи

On	Увімкнення
Off	Вимкнення
	Електромагнітне чищення фільтра (SFC)



Робота з автоматикою дистанційного перемикачання

Опис продукту і послуг



Прочитайте всі застереження і вказівки. Невиконання вказівок з техніки безпеки та інструкцій може

привести до ураження електричним струмом, пожежі та/або важких серйозних травм.

Будь ласка, дотримуйтеся ілюстрацій на початку інструкції з експлуатації.

Призначення приладу

Пилосмок призначений для збирання, всмоктування, переміщення та відокремлення негорючого сухого пилу, негорючих рідин та водно-повітряної суміші. Відсмоктувач пройшов перевірку на предмет збирання пилу і відповідає класу пилу L. Він придатний для підвищених навантажень при професійному

використанні, напр., для ремісницьких робіт, промисловості і майстерень.

Пилосмок для пилу класу L згідно з IEC/EN 60335-2-69 дозволено використовувати лише для всмоктування і відсмоктування шкідливого для здоров'я пилу з граничним значенням експозиційної дози > 1 мг/м³.

Використовуйте відсмоктувач лише у тому випадку, якщо всі функції знаходяться у Вас повністю під контролем і Ви не вбачаєте обмежень в їх використанні або отримали відповідні вказівки.

Під час експлуатації можна використовувати розетку лише у сухому середовищі.

Зображені компоненти

Нумерація зображених компонентів посилається на зображення пилосмока на сторінках з малюнками.

- (1) Кріплення для шнура
- (2) Переносна рукоятка
- (3) Кришка пилососа
- (4) Перемикач режимів роботи
- (5) Розетка для електроінструмента
- (6) Засув
- (7) Під'єднувач
- (8) Відсмоктувальний шланг
- (9) Ємність
- (10) Замок кришки пилососа
- (11) Контейнер для пилу
- (12) Складчастий фільтр
- (13) Фільтр захисту двигуна
- (14) Датчики рівня заповнення

Технічні дані

Універсальний пилосос	GAS 25 L SFC	
Товарний номер	0 601 979 1..	
Номінальна напруга	В	220–240
Номінальна споживана потужність	Вт	1200
Частота	Гц	50–60
Місткість ємності (брутто)	л	25
Місткість нетто (рідина)	л	16
Місткість мішка для пилу	л	9
Макс. розрідження ^{A)}		
– Пилосос	гПа	235
– Турбіна	гПа	270
Макс. потік повітря ^{A)}		
– Пилосос	л/с	42
	м ³ /с	0,042
– Турбіна	л/с	73

Універсальний пилосос	GAS 25 L SFC	
	м ³ /с	0,073
Макс. потужність всмоктування	Вт	1400
Площа складчастого фільтра	м ²	0,43
Клас пилу		L
Вага відповідно до EPTA-Procedure 01:2014	кг	11,8
Клас захисту		⊕/I
Тип захисту пилососа		IP24
Тип захисту мережевого штекера, Швейцарія		IP55

A) виміряно при відсмоктувальному шланзі Ø 35 мм з довжиною 3 м

Параметри зазначені для номінальної напруги [U] 230 В. При інших значеннях напруги, а також у специфічному для країни виконанні можливі інші параметри.

Інформація щодо шуму

Значення звукової емісії визначені відповідно до EN 60335-2-69.

Рівень звукового тиску від пилососа за класом А, як правило, нижчий за 70 дБ(А). Похибка К = 3 дБ. Рівень шумів під час роботи може перебільшувати зазначені значення. **Вдягайте навушники!**

Монтаж

- ▶ **Витягніть штепсель з розетки, перш ніж виконувати роботи з технічного обслуговування або очищення, налаштовувати пилосмок, міняти приладдя або перш ніж відкласти пилосмок.** Ці попереджувальні заходи з техніки безпеки зменшують ризик випадкового запуску пилосмока.

Монтаж всмоктувального шланга (див. мал. А)

- Надіньте відсмоктувальний шланг (8) на під'єднувач (7) і поверніть його за стрілкою годинника до упору.
- Міцно вставте всмоктувальні трубки одна в іншу.

Вказівка: Через тертя пилу при відсмоктуванні на відсмоктувальному шланзі і приладді створюється електростатичний заряд, в результаті чого користувач може відчувати статичний розряд (залежно від умов навколишнього середовища і чутливості тіла).

В основному Bosch рекомендує використовувати антистатичний відсмоктувальний шланг (приладдя) при відсмоктуванні дрібного пилу і сухих матеріалів.

Встромляння/заміна контейнера для пилу (див. мал. А)

- Відкрийте замки (10) і зніміть кришку пилососа (3).
- Зніміть повний мішок для пилу (11) з під'єднувального фланця, потягнувши мішок назад. Закрийте отвір

мішка для пилу, опустивши кришку. Вийміть закритий мішок для пилу з пілососа.

- Надіньте новий мішок для пилу **(11)** на під'єднувальний фланець пілососа. Перевірте, щоб мішок для пилу **(11)** по всій довжині прилягав до внутрішньої стінки ємності **(9)**. Надіньте кришку пілососа **(3)**.
- Закрийте замки **(10)**.

Для сухого всмоктування необхідно встановити контейнер для пилу **(11)**. При використанні контейнера для пилу **(11)** складчастий фільтр **(12)** довше залишається вільний, потужність всмоктування підтримується довше і полегшується утилізація пилу.

Робота

- ▶ **Витягніть штепсель з розетки, перш ніж виконувати роботи з технічного обслуговування або очищення, налаштовувати пілосмок, міняти приладдя або перш ніж відкласти пілосмок.** Ці попереджувальні заходи з техніки безпеки зменшують ризик випадкового запуску пілосмока.

Початок роботи

- ▶ **Зважайте на напругу в мережі!** Напруга в джерелі струму повинна відповідати даним на заводській табличці відсмоктувача. Відсмоктувачі, розраховані на 230 В, можуть працювати також і від 220 В.
- ▶ **Довідайтесь про чинні положення/закони стосовно поводження із шкідливим для здоров'я пилом, що діють у Вашій країні.**

Відсмоктувач може використовуватися для збирання та відсмоктування наступних матеріалів:

- Пил з граничним значенням експозиційної дози > 1 мг/м³

Не працюйте з відсмоктувачем в приміщеннях, де існує небезпека вибуху.

Для забезпечення максимальної потужності відсмоктування відсмоктувальний шланг **(8)** повинен бути завжди повністю розмотаний з кришки пілосмока **(3)**.

Сухе відсмоктування

Відсмоктування пилу, що поосідав

- Щоб **увімкнути** пілосос, переведіть перемикач режимів роботи **(4)** на символ «Увімкнено».
- Щоб **вимкнути** пілосос, переведіть перемикач режимів роботи **(4)** на символ «Вимикання».

Відсмоктування пилу від працюючих електроінструментів (див. мал. В)

- ▶ **У приміщенні повинна бути забезпечена достатня кратність повітрообміну (L), якщо спрацьоване повітря відводиться у приміщення. Зважайте на відповідні приписи, що діють у Вашій країні.**

У відсмоктувач інтегрована розетка із захисним контактом. У неї можна увімкнути зовнішній

електроінструмент. Зважайте на максимально допустиму споживану потужність під'єданого електроінструмента.

- Встановіть перемикач режимів роботи **(4)** на символ **Робота з автоматикою дистанційного перемикачання.**



Для електроінструмента у якості приладдя доступні різні шлангові системи для підключення.

- Щоб **увімкнути** пілосос, увімкніть підключений до розетки **(5)** електроінструмент. Пілосос автоматично починає працювати.
- Вимкніть електроінструмент, щоб **вимкнути** пілосос. Пілосос автоматично вимикається при бл. через 6 секунд.

Вологе відсмоктування

- ▶ **Не всмоктуйте пілосмоком горючі або вибухонебезпечні рідини, наприклад, бензин, оливу, спирт, розчинники. Не всмоктуйте гарячий пил, пил, що горить, та вибухонебезпечний пил. Не використовуйте пілосмок у приміщеннях, де існує небезпека вибуху.** Пил, пари або рідини можуть загорятися або вибухати.
- ▶ **Пілосмок не дозволяється використовувати в якості помпи для води.** Пілосмок призначений для відсмоктування водно-повітряної суміші.

Операції перед вологим відсмоктуванням

- При потребі зніміть контейнер для пилу **(11)** і спорожніть ємність **(9)**.

Вказівка: Для полегшення збирання суміші води й твердих матеріалів використовуйте вологий фільтр (приладдя), який відділяє рідину від твердих матеріалів.

Збирання рідин

- Щоб **увімкнути** пілосос, переведіть перемикач режимів роботи **(4)** на символ «Увімкнено».
- Відсмоктувач обладнаний датчиками рівня заповнення **(14)**. При досягненні максимального рівня заповнення відсмоктувач вимикається.
- Встановіть перемикач режимів роботи **(4)** на „Вимкн.“.

Вказівка: при відсмоктуванні непровідних рідин (наприклад, свердильної емульсії) пілосмок не вимикається при заповненні контейнера. Потрібно постійно перевіряти рівень заповнення і вчасно спорожнювати ємність.

- Щоб **вимкнути** пілосос, переведіть перемикач режимів роботи **(4)** на символ «Вимикання».
- Спорожніть ємність **(9)**.

Після вологого відсмоктування для запобігання утворенню плісняви:

- Вийміть складчастий фільтр **(12)** і дайте йому добре просохнути.
- Зніміть кришку пілососа **(3)** і дайте їй добре просохнути.

Електромагнітне чищення фільтра (SFC)

Пристрій вимкнено електромагнітним чищенням фільтра, яке звільняє складчастий фільтр (12) від пилу, що в'ївся.

Функцію очищення фільтра треба увімкнути максимум тоді, коли потужності відсмоктування почне не вистачати.

Частота очищення фільтра залежить від виду і кількості пилу. При регулярному очищенні максимальна потужність відсмоктування зберігається довше.

- Встановіть перемикач режимів роботи (4) на символ «Електромагнітне очищення фільтра (SFC)». Необхідно відключити приєднаний електроінструмент. Пілосос потрясється бл. 10 секунд і автоматично вимикається.
- Зачекайте трохи перед повторним введенням пілососа в експлуатацію, щоб пил міг осісти у ємності.

Технічне обслуговування і сервіс

Технічне обслуговування та очищення

- ▶ **Витягніть штепсель з розетки, перш ніж виконувати роботи з технічного обслуговування або очищення, налаштувати пілосос, міняти приладдя або перш ніж відкласти пілосос.** Ці попереджувальні заходи з техніки безпеки зменшують ризик випадкового запуску пілососа.
- ▶ **Для якісної і безпечної роботи тримайте відсмоктувач і вентиляційні отвори в чистоті.**
- ▶ **Під час обслуговування та очищення пілососа вдягайте пілозахисну маску.**

Якщо треба поміняти під'єднувальний кабель, це треба робити на фірмі **Bosch** або в сервісній майстерні для електроінструментів **Bosch**, щоб уникнути небезпек.

При технічному обслуговуванні користувачем відсмоктувач необхідно демонтувати, очистити та виконати можливі роботи з технічного обслуговування, не наражаючи при цьому на небезпеку обслуговуючий персонал та інших осіб. Перед демонтажем пілосос треба прочистити, щоб запобігти можливим небезпекам. Приміщення, в якому демонтується пілосос, повинно добре провітрюватися. Під час технічного обслуговування вдягайте особисте захисне спорядження. Після технічного обслуговування треба прибрати місце, де здійснювалося технічне обслуговування.

Щонайменше один раз на рік необхідно, щоб виробник або вивчена особа проводили перевірку приладу на предмет збирання пилу, напр., пошкодження фільтра, щільність відсмоктувача та справність контрольного пристрою.

У відсмоктувача класу **L**, що знаходилися в забрудненому середовищі, необхідно очистити зовнішню поверхню та всі деталі приладу або обробити їх герметиком. При технічному обслуговуванні та ремонтних роботах всі забруднені деталі, які не можна задовільно очистити, необхідно видалити. Такі деталі необхідно видалити у непрониких мішках у

відповідності до чинних положень щодо усунення таких відходів.

- Час від часу протирайте корпус пілососа вологою ганчіркою.

Очищення ємності

- Час від часу протирайте ємність (9) звичайним, неабразивним миючим засобом і давайте їй висохнути.

Очищення фільтра

Регулярне спорожнення ємності для пилу й очищення фільтра гарантують оптимальну потужність всмоктування. Якщо після цього потужність відсмоктування не буде відновлена, відсмоктувач треба віддати в сервісну майстерню.

Виймання / заміна складчастого фільтра (див. малюнок С)

Негайно замінійте пошкоджені складчасті фільтри.

- Покрутіть монетою або подібним замком на засуві (6) на 1/4 оберту у напрямку стрілки і натисніть на засув.
- Відкиньте кришку пілососа (3) і міцно утримуйте її. Візьміть складчастий фільтр (12) за перемички і вийміть його, потягнувши угору.
- Очистіть пластинки складчастого фільтра (12) м'якою щіткою.
- Замініть пошкоджений складчастий фільтр (12).
- Встановіть новий або очищений складчастий фільтр (12) і стежте при цьому за надійним положенням.
- Знову опустіть кришку пілососа (3). Легким натисканням згори засув (6) знову фіксується.

Очищення захисного фільтра двигуна (див. мал. С)

Захисний фільтр двигуна не потребує обслуговування надалі.

- Виймайте періодично захисний фільтр двигуна (13) і промивайте його чистою водою.
- Дайте захисному фільтру двигуна добре висохнути перед використанням.

Очищення датчиків рівня заповнення (див. мал. D)

Час від часу очищуйте датчики рівня заповнення (14).

- Відкрийте замки (10) і зніміть кришку пілососа (3).
- Протріть датчики рівня заповнення (14) м'якою ганчіркою.
- Надіньте кришку пілососа (3) і закрийте замки (10).

Зберігання і транспортування

- Вийміть повний контейнер для пилу або спорожніть зібрані рідини перед транспортуванням пілососа, щоб уникнути травмування спини.
- Переконайтеся, що ємність (9) і складчастий фільтр (12) сухі.
- Накрутіть шнур на кріплення для шнура (1).
- Встроміть всмоктувальні трубки в тримачі.
- Обмотайте шланг всмоктування (8) навколо верхньої частини пілососа.

- Переносьте пиросос за ручку **(2)**.
- Прибирайте пиросос для зберігання у сухе приміщення і захищайте його від несанкціонованого використання.

Усунення несправностей

- У разі несправності (напр., переломлення фільтра) пиросмок треба негайно вимкнути. Перед повторним вмиканням треба усунути несправність.

Проблема	Усунення
Відсмоктувальна турбіна не запускається.	<ul style="list-style-type: none"> – Перевірте шнур живлення, штепсель, запобіжник, розетку і датчики рівня заповнювання (14). – Встановіть перемикач режимів роботи (4) на символ «Увімкнення» або увімкніть підключений до розетки (5) електроінструмент.
Відсмоктувальна турбіна вимикається.	<ul style="list-style-type: none"> – Спорожніть контейнер (9).
Після спорожнення контейнера відсмоктувальна турбіна не вмикається.	<ul style="list-style-type: none"> – Вимкніть пиросос зачекайте 5 секунд, через 5 секунд знов увімкніть його. – Очистіть датчики рівня заповнювання (14), а також простір між датчиками рівня заповнювання (14) за допомогою щітки.
Зменшується потужність всмоктування.	<ul style="list-style-type: none"> – Видаліть засмічення зі всмоктувальної насадки, всмоктувальної труби, відсмоктувального шланга (8) або складчастого фільтра (12). – Замініть контейнер для пилу (11). – Правильно встановіть кришку пирососа (3) і закрийте замки (10). – Замініть складчастий фільтр (12).
Під час відсмоктування з пирососа розлітається пил	<ul style="list-style-type: none"> – Перевірте правильність встановлення складчастого фільтра (12). – Замініть складчастий фільтр (12).
Автоматичне вимкнення (вологе відсмоктування) не спрацьовує.	<ul style="list-style-type: none"> – Очистіть датчики рівня заповнювання (14), а також простір між датчиками рівня заповнювання (14) за допомогою щітки. <p>У разі рідин, що не проводять електрику, або при утворенні піни автоматичне вимкнення не працює.</p> <ul style="list-style-type: none"> – Постійно перевіряйте рівень заповнення.

Сервіс і консультації з питань застосування

В сервісній майстерні Ви отримаєте відповідь на Ваші запитання стосовно ремонту і технічного обслуговування Вашого продукту. Малюнки в деталях і інформацію щодо запчастин можна знайти за адресою: www.bosch-pt.com Команда співробітників Bosch з надання консультацій щодо використання продукції із задоволенням відповідь на Ваші запитання стосовно нашої продукції та приладдя до неї.

При всіх додаткових запитаннях та замовленні запчастин, будь ласка, зазначайте 10-значний номер для замовлення, що стоїть на паспортній табличці продукту. Гарантійне обслуговування і ремонт електроінструменту здійснюються відповідно до вимог і норм виготовлювача на території всіх країн лише у фірмових або авторизованих сервісних центрах фірми «Роберт Бош». **ПОПЕРЕДЖЕННЯ!** Використання контрафактної продукції небезпечно в експлуатації і може мати негативні наслідки для здоров'я. Виготовлення і розповсюдження контрафактної продукції переслідується за Законом в адміністративному і кримінальному порядку.

Україна

Бош Сервісний Центр електроінструментів
вул. Крайня 1
02660 Київ 60
Тел.: +380 44 490 2407
Факс: +380 44 512 0591
E-Mail: pt-service@ua.bosch.com
www.bosch-professional.com/ua/uk
Адреса Регіональних гарантійних сервісних майстерень за- значена в Національному гарантійному талоні.

Адреси інших сервісних центрів наведено нижче:

www.bosch-pt.com/serviceaddresses

Утилізація

Відсмоктувач, приладдя і упакування треба здавати на екологічно чисту повторну переробку.



Не викидайте пиросмок у побутове сміття!

Лише для країн ЄС:

Відповідно до Європейської директиви 2012/19/EU щодо відпрацьованих електричних і електронних приладів і її перетворення в національне законодавство непридатні до вживання пиломаски потрібно збирати окремо і здавати на екологічно чисту рекуперацію.

При неправильній утилізації відпрацьовані електричні та електронні прилади можуть мати шкідливий вплив на навколишнє середовище та здоров'я людини через можливу наявність небезпечних речовин.

Қазақ

Еуразия экономикалық одағына (Кеден одағына) мүше мемлекеттер аумағында қолданылады

Өндірушінің өнім үшін қарастырған пайдалану құжаттарының құрамында пайдалану жөніндегі осы нұсқаулық, сонымен бірге қосымшалар да болуы мүмкін. Сәйкестікті растау жайлы ақпарат қосымшада бар.

Өнімді өндірген мемлекет туралы ақпарат өнімнің корпусында және қосымшада көрсетілген.

Өндірілген мерзімі бұйым корпусында көрсетілген.

Импорттерге қатысты байланыс ақпарат өнім қаптамасында көрсетілген.

Өнімді пайдалану мерзімі

Өнімнің қызмет ету мерзімі 7 жыл. Өндірілген мерзімнен бастап (өндіру күні зауыт тақтайшасында жазылған) істетпей 5 жыл сақтағаннан соң, өнімді тексерусіз (сервистік тексеру) пайдалану ұсынылмайды.

Қызметкер немесе пайдаланушының қателіктері мен істен шығу себептерінің тізімі

- тұтқасы мен корпусы бұзылған болса, өнімді пайдаланбаңыз
- өнім корпусынан тікелей түтін шықса, пайдаланбаңыз
- тоқ сымы бұзылған немесе оқшаулаусыз болса, пайдаланбаңыз
- жауын – шашын кезінде сыртта (далада) пайдаланбаңыз
- корпус ішіне су кірсе құрылғыны қосушы болмаңыз
- көп үшқын шықса, пайдаланбаңыз
- қатты діріл кезінде пайдаланбаңыз

Шекті күй белгілері

- тоқ сымның тозуы немесе зақымдануы
- өнім корпусының зақымдалуы

Қызмет көрсету түрі мен жиілігі

Әр пайдаланудан соң өнімді тазалау ұсынылады.

Сақтау

- құрғақ жерде сақтау керек
- жоғары температура көзінен және күн сәулелерінің әсерінен алыс сақтау керек
- сақтау кезінде температураның кенет ауытқуынан қорғау керек
- орамасыз сақтау мүмкін емес
- сақтау шарттары туралы қосымша ақпарат алу үшін МЕМСТ 15150-69 (шарт 1) құжатын қараңыз

Тасымалдау

- тасымалдау кезінде өнімді құлатуға және кез келген механикалық ықпал етуге қатаң тыйым салынады
- босату/жүктеу кезінде пакетті қысатын машиналарды пайдалануға рұқсат берілмейді.
- тасымалдау шарттары талаптарын МЕМСТ 15150-69 (5 шарт) құжатын оқыңыз.

Қауіпсіздік нұсқаулары**Сорғыш үшін қауіпсіздік нұсқаулары**

Барлық қауіпсіздік нұсқаулықтарын және ескертпелерді оқыңыз. Техникалық қауіпсіздік нұсқаулықтарын және ескертпелерді сақтамау тоқтың соғуына, өрт және/немесе ауыр жарақаттануларға алып келуі мүмкін.

Болашақ жұмыстар үшін қауіпсіздік нұсқаулықтары мен ескертпелерді сақтап қойыңыз.

- ▶ **Бұл шаңсорғыш балалардың, дене немесе ой қабілеттері шектелген, тәжірібесі және білімі аз адамдардың пайдалануына арналмаған.** Кері жағдайда дұрыс пайдаланбау және жарақаттанулар қауіпі пайда болады.

▶ **Балаларға абай болыңыз.**

Балалардың шаңсорғышпен ойнамауына көз жеткізіңіз.

- ▶ **Шамшат және емен ағашының, тас немесе асбест шаңын сормаңыз.** Бұл заттектер канцерогенді болып табылады.

⚠ ЕСКЕРТУ

Шаңсорғышты пайдалану, соратын заттектер мен оларды дұрыс жою туралы қажетті ақпаратты алғаннан соң ғана шаңсорғышты пайдаланыңыз. Нұсқаулықтарды дәл орындау орынсыз пайдалану мен жарақаттануларды азайтады.

⚠ ЕСКЕРТУ

Шаңсорғыш құрғақ заттектерді және тиісті шаралар арқылы

сұйықтықтарды да соруға арналған. Сұйықтықтар тиюі тоқ соғу қаупін арттырады.

- ▶ **Шаңсорғышпен бензин, май, спирт, еріткіштер сияқты жанғыш немесе жарылғыш сұйықтықтарды соруға болмайды. Ыстық, жанып тұрған немесе жарылғыш шаңды соруға болмайды. Шаңсорғышты жарылу қаупі бар жайларда пайдалануға болмайды.** Шаң, бу немесе сұйықтықтар тұтануы немесе жарылуы мүмкін.

⚠ ЕСКЕРТУ Розетканы тек пайдалану нұсқаулығында белгіленген мақсаттарда пайдаланыңыз.

⚠ ЕСКЕРТУ Көбік немесе су шықса шаңсорғышты бірден өшіріп, контейнерін тазалаңыз. Кері жағдайда шаңсорғыш зақымдануы мүмкін.

- ▶ **НАЗАР АУДАРЫҢЫЗ!** Шаңсорғышты тек ішкі бөлмелерде пайдалану арқылы сақтауға болады. Шаңсорғыштың жоғары жағына жаңбырдың немесе ылғалдың тиюі тоқ соғу қаупін арттырады.
- ▶ **НАЗАР АУДАРЫҢЫЗ!** Сұйықтық толтыру сенсорын жүйелі түрде тазалап, оның зақымдалмағанын тексеріңіз. Кері жағдайда шаңсорғыш дұрыс істеуі мүмкін.
- ▶ **Электр құралды ылғалды ортада пайдалану қажет болса, автоматты сақтандырғыш ажыратқышын пайдаланыңыз.** Автоматты сақтандырғыш ажыратқышын пайдалану тоқ соғу қауібін төмендетеді.
- ▶ **Әр пайдаланудан алдын шаңсорғышты, кабельді және айырды тексеріңіз. Ақауды байқасаңыз шаңсорғышты пайдаланбаңыз. Шаңсорғышты өзіңіз аспаңыз, оны тек білікті маманға және түпнұсқалы бөлшектермен жөндетіңіз.** Зақымдалған шаңсорғыш, кабель және айыр электр тоғының соғу қаупін арттырады.
- ▶ **Кабельді баспаңыз немесе оны жаншып тастамаңыз. Айырды розеткадан шығару немесе шаңсорғышты жылжыту үшін кабельді тартпаңыз.** Зақымдалған кабель электр тоғының соғу қаупін арттырады.
- ▶ **Құрылғыны реттеу, жабдық бөлшектерін алмастыру немесе шаңсорғышты алып қоюдан алдын айырды розеткадан шығарыңыз.** Осы сақтық шарасы шаңсорғыштың байқаусыз қосылуына жол бермейді.
- ▶ **Жұмыс орнының жақсы желдетілуіне көз жеткізіңіз.**
- ▶ **Шаңсорғышты тек білікті маманға және арнаулы бөлшектермен жөндетіңіз.** Сол арқылы шаңсорғыш қауіпсіздігін сақтайсыз.

⚠ ЕСКЕРТУ Сорғыш денсаулыққа зиян келтіретін шаңды жұтады.

Босату және техникалық қызмет көрсету әрекеттерін, соның ішінде шаң жинағыш контейнерді тазалау бойынша жұмыстарды мамандандырылған кәсіпорындарға орындауға тапсырыңыз. Тиісті

қорғаныс жабдығы қажет болады. Сорғышты толық және мұқият енгізілген сүзгі жүйесінсіз пайдаланбаңыз. Кері жағдайда денсаулығыңызға зиян келуі мүмкін.

- ▶ **Пайдалану алдында сорғыш шлангтың ақаусыз болуына көз жеткізіңіз. Шаң таралмауы үшін сорғыш шлангы шаңсорғышқа қосулы тұрсын.** Шаңды жұтып жіберу мүмкін.
- ▶ **Шаңсорғыш үстіне отырмаңыз.** Шаңсорғышты бұзуыңыз мүмкін.
- ▶ **Желі кабелін және сорғыш шлангын абайлап пайдаланыңыз.** Олардың өзге адамдарға зиян келтіруі мүмкін.
- ▶ **Шаңсорғышты тікелей бағытталған су ағынымен тазаламаңыз.** Шаңсорғыш жоғарғы бөлігінің ішіне су кірсе, ол электр тоғының соғу қаупін арттырады.
- ▶ **Шаңсорғышты тиісті тәртіппен жерге тұйықталған ток желісіне жалғаңыз.** Розетка мен ұзартқыш кабельде ақаусыз қорғаныш сым болуы қажет.

Белгілер

Төмендегі белгілер шаңсорғышты пайдаланған кезде маңызды болуы мүмкін. Белгілер мен олардың мағынасын жаттап алыңыз. Белгілерді дұрыс түсіну пайдаланушыға шаңсорғышты дұрыс әрі сенімді пайдалануға көмектеседі.

Белгілер мен олардың мағынасы



ЕСКЕРТУ! Барлық қауіпсіздік техникасының нұсқауларын және ескертпелерді оқып шығыңыз.

Қауіпсіздік техникасының нұсқауларын және ескертпелерді сақтамау ток соғуға, өртке және/немесе ауыр жарақаттануға әкелуі мүмкін.



IEC/EN 60335-2-69 бойынша L классындағы шектік мәні $> 1 \text{ мг/м}^3$ болған денсаулыққа зиянды шаңды құрғақ соруға арналған сорғыш



ЕСКЕРТУ! Сорғыш денсаулыққа зиян келтіретін шаңды жұтады. Босату және техникалық қызмет көрсету әрекеттерін, соның ішінде шаң жинағыш контейнерді тазалау бойынша жұмыстарды мамандандырылған кәсіпорындарға орындауға тапсырыңыз. Тиісті қорғаныс жабдығы қажет болады. Сорғышты толық және мұқият енгізілген сүзгі жүйесінсіз пайдаланбаңыз. Кері жағдайда денсаулығыңызға зиян келуі мүмкін.



Сорғыштың жоғарғы бөлігін (3) ашып, оны мықтап ұстаңыз. Қатпарлы сүзгіні (12) қалқасынан ұстап, оны жоғары қарай шығарыңыз.

Белгілер мен олардың мағынасы

Жұмыс режимдерін ауыстырып-қосқыштағы белгілер

On Қосу**Off** Өшіру

Электрмагниттік сүзгіні тазалау (SFC)



Қашықтан басқарылатын коммутациялық автоматикамен жұмыс істеу

Өнім және қуат сипаттамасы**Барлық қауіпсіздік нұсқаулықтарын және ескертпелерді оқыңыз.**
Техникалық қауіпсіздік нұсқаулықтарын және

ескертпелерді сақтамау тоқтың соғуына, өрт және/немесе ауыр жарақаттануларға алып келуі мүмкін.

Пайдалану нұсқаулығының алғы бөлігінің суреттерін ескеріңіз.

Тағайындау бойынша қолдану

Сорғыш тұтанбайтын құрғақ шаңды, тұтанбайтын сұйықтықтарды және су мен ауа қоспасын жинау, сору, тасымалдау және ажыратуға арналған. Сорғыштың шаң тудыру қабілеті тексеріліп, ол L шаң класына сәйкес келеді. Ол кәсіпорындарда, мысалы, шеберханаларда, өнеркәсіпте және зауыттарда пайдалануға қойылатын аса жоғары талаптарға сай келеді.

IEC/EN 60335-2-69 стандарты бойынша L шаң класындағы сорғыштарды тек жарылыстың шектік мәні $> 1 \text{ мг/м}^3$ болған жағдайда денсаулыққа зиянды шаңды сору үшін пайдалануға болады.

Шаңсорғышты тек барлық қызметтерді толық бағалап, шектеусіз орындай алатын болғанда немесе тиісті нұсқаулықтарды алғаннан соң пайдалану керек.

Розетканы жұмыс кезінде тек құрғақ ортада пайдалану керек.

Көрсетілген құрамды бөлшектер

Көрсетілген құрамдас бөліктердің нөмірлері суреттері бар беттердегі шаңсорғыштың сипаттамасына негізделген.

- (1) Кабель ұстағышы
- (2) Тасымалдау тұтқасы
- (3) Сорғыштың жоғарғы бөлігі
- (4) Жұмыс режимдерін ауыстырып-қосқыш
- (5) Электр құралының розеткасы
- (6) Ысырма
- (7) Шланг бекіткіші
- (8) Сорғыш шланг

- (9) Контейнер
- (10) Сорғыштың жоғарғы бөлігіне арналған құлып
- (11) Шаң жинағыш қап
- (12) Қатпарлы сүзгі
- (13) Қозғалтқышты қорғау сүзгісі
- (14) Толтыру деңгейінің датчиктері

Техникалық мәліметтер

Өмбебап сорғыш	GAS 25 L SFC	
Өнім нөмірі		0 601 979 1..
Номиналды кернеу	V	220–240
Номиналды тұтынылатын қуат	Вт	1200
Жиілік	Гц	50–60
Контейнер көлемі (брутто)	л	25
Нетто салмағы (сұйықтық)	л	16
Шаң жинағыш қаптың көлемі	л	9
Макс. вакуум ^{A)}		
– Сорғыш	гПа	235
– Турбина	гПа	270
Макс. көлемді ағын ^{A)}		
– Сорғыш	л/с	42
	м ³ /с	0,042
– Турбина	л/с	73
	м ³ /с	0,073
Макс. сору қуаты	Вт	1400
Қатпарлы сүзгі ауданы	м ²	0,43
Шаң класы		L
Салмағы EPTA-Procedure 01:2014 құжатына сай	кг	11,8
Қорғаныс класы		⊕/I
Шаңсорғыштың қорғаныс дәрежесі		IP24
Швейцариялық желілік ашаның қорғаныс дәрежесі		IP55

A) Ø 35 мм және ұзындығы 3 м сору шлангымен өлшелген Мәліметтер [U] 230 В кесімді кернеуге арналған. Басқа кернеу және елде қабылданған заңдар бұл мәліметтерді өзгертуі мүмкін.

Шуыл бойынша ақпарат

EN 60335-2-69 бойынша есептелген шуыл эмиссиясының көрсеткіштері.

Сорғыштың амплитуда бойынша есептелген дыбыстық қысым деңгейі әдетте 70 дБ(A) шамасынан кем болады. К дәлсіздігі = 3 дБ. Шуыл деңгейі жұмыс барысында белгіленген шамалардан артық болуы мүмкін. **Құлақ қорғанысын тағыңыз!**

Монтаждау

- **Құрылғыны реттеу, жабдық бөлшектерін алмастыру немесе шаңсорғышты алып қоюдан алдын айырды розеткадан шығарыңыз.** Осы сақтық шарасы шаңсорғыштың байқаусыз қосылуына жол бермейді.

Сорғыш шлангіні орнату (А суретін қараңыз)

- Сорғыш шлангіні (8) шланг қысқышына (7) салып, оны сағат тілінің бағытымен тірелгенше бұраңыз.
- Сору құбырларын бір-біріне мықтап салыңыз.

Нұсқау: Соруда сору шлангында және жабдықтарында шаң үйкелісі арқылы электр заряд пайда болады, оны пайдаланушы статикалық тоқ ажыралуы арқылы сезуі мүмкін (қоршаған орта әсерлеріне және дене сезімдігіне байланысты).

Жалпы ретте Bosch антистатикалық сору шлангін (жабдық) майда шаң немесе құрғақ материалдарды соруда пайдалануды ұсынады.

Шаң жинағыш қапты алмастыру/орнату (А суретті қараңыз)

- Құлыптарды (10) ашып, сорғыштың жоғарғы бөлігін (3) алып тастаңыз.
- Толық шаң қабын (11) қосу фланецінен шығарыңыз. Шаң қабының тесігін қақпағымен жабыңыз. Жабық шаң жинағыш қапты сорғыштан алыңыз.
- Жаңа шаң жинағыш қапты (11) сорғыштың жалғанатын фланеціне кигізіңіз. Шаң жинағыш қаптың (11) контейнердің (9) ішкі қабырғасына бүкіл ұзындығы бойынша толықтай тірелетініне көз жеткізіңіз. Сорғыштың жоғарғы бөлігін (3) орнатыңыз.
- Бекітпелерді (10) жабыңыз.

Құрғақ шаң сору үшін шаң жинағыш қапты (11) пайдалану керек. Шаң жинағыш қапты пайдаланған кезде, (11) қатпарлы сүзгі (12) ұзақ уақыт бойы бос қалып, сору қуаты ұзақ уақыт сақталады және шаңды кетіру жеңілдейді.

Пайдалану

- **Құрылғыны реттеу, жабдық бөлшектерін алмастыру немесе шаңсорғышты алып қоюдан алдын айырды розеткадан шығарыңыз.** Осы сақтық шарасы шаңсорғыштың байқаусыз қосылуына жол бермейді.

Пайдалануға ендіру

- **Желілік кернеуге назар аударыңыз!** Ток кезінің қуаты шаңсорғыштың зауыттық тақтайшасындағы мәліметтерге сай болуы қажет. 230 В деп белгіленген шаңсорғыштарды 220 В шамасында да пайдалануға болады.
- **Еліңізде денсаулыққа зиянды шаңдар бойынша қолданылатын ереже/заңдар туралы мәлімет алыңыз.**

Шаңсорғышты төмендегі материалдарды шаңсору үшін пайдалануға болады:

- Экспозиция шегі > 1 мг/м³ болатын шаңды сору
- Шаңсорғышты ешқашан жарылу қаупі бар бөлмелерде пайдаланбаңыз.

Оңтайлы сору қуатын қамтамасыз ету үшін сорғыш шлангіні (8) шаңсорғыш жоғарғы бөлігінен (3) толық алыңыз.

Құрғақ сору

Жиналған шаңды сору

- Сорғышты **қосу** үшін, жұмыс режимдерін ауыстырып-қосқышты (4) "On" белгісіне орнатыңыз.
- Сорғышты **өшіру** үшін, жұмыс режимдерін ауыстырып-қосқышты (4) "Off" белгісіне орнатыңыз.

Жұмыс істеп тұрған электр құралдарынан шыққан шаңды сору (B суретін қараңыз)

- **Ауа бөлмеге шықса бөлмеде жетерлік ауа алмасу көрсеткіші (L) болуы керек. Тиісті заңдарға назар аударыңыз.**

Шаңсорғышқа жерге қосылған розетка кіріктірілген. Осы жерге сыртқы электр құралын жалғауға болады.

Жалғанған электр құралының максималды рұқсат етілген қосылым қуатына назар аударыңыз.

- Жұмыс режимдерін ауыстырып-қосқышты (4) **Қашықтан басқарылатын коммутациялық автоматикамен жұмыс істеу** белгісіне орнатыңыз.



Электр құралдарын қосу үшін керек-жарақ ретінде әртүрлі шлангтік жүйелер қолжетімді.

- Шаңсорғышты **қолданысқа енгізу** үшін розеткаға (5) жалғанған электр құралын іске қосыңыз. Шаңсорғыш автоматты түрде іске қосылады.
- Сорғышты **өшіру** үшін электр құралын тоқтатыңыз. Сорғыш шамамен 6 секундтан кейін автоматты түрде өшеді.

Ылғал шаңсору

- **Шаңсорғышпен бензин, май, спирт, еріткіштер сияқты жанғыш немесе жарылғыш сұйықтықтарды соруға болмайды. Ыстық, жанып тұрған немесе жарылғыш шаңды соруға болмайды. Шаңсорғышты жарылу қаупі бар жайларда пайдалануға болмайды.** Шаң, бу немесе сұйықтықтар тұтануы немесе жарылуы мүмкін.
- **Шаңсорғышты сорғы ретінде пайдалануға болмайды.** Шаңсорғыш ауа және су қоспасын соруға арналған.

Ылғал шаңсору алдындағы жұмыс қадамдары

- Қажет болса, шаң жинағыш қапты (11) алып, контейнерді (9) босатыңыз.

Нұсқау: су мен қатты заттек қосындысын сору кезінде оңай қоқысқа тастау үшін ылғал сүзгі қабын (керек-

жарақ) пайдаланыңыз, ол сұйықтықты қатта заттектерден ажыратады.

Сұйықтықтарды сорып алу

- Сорғышты **қосу** үшін, жұмыс режимдерін ауыстырып-қосқышты **(4)** "On" белгісіне орнатыңыз.
- Шаңсорғыш толтыру деңгейінің датчиктерімен **(14)** жабдықталған. Максималды толтыру биіктігіне жетсе, шаңсорғыш өшеді. Жұмыс режимдерін ауыстырып-қосқышты **(4)** "Off" күйіне орнатыңыз.

Нұсқау: өткізгіш емес сұйықтықтарды (мысалы, бұрғылау эмульсиясы) сору кезінде, сорғыш толы контейнер күйінде өшіп қалады. Толтыру деңгейін жүйелі түрде тексеру және контейнерді дер кезінде босату керек.

- Сорғышты **өшіру** үшін, жұмыс режимдерін ауыстырып-қосқышты **(4)** "Off" белгісіне орнатыңыз.
- Контейнерді **(9)** босатыңыз.

Ылғалды шаң сорғаннан кейін зең басудың алдын алу үшін:

- Қатпарлы сүзгіні **(12)** шығарып, оны жақсылап кептіріңіз.
- Сорғыштың жоғарғы бөлігін **(3)** алып тастаңыз және жақсылап кептіріңіз.

Электрмагниттік сүзгіні тазалау (SFC)

Құрылғы шаңды қатпарлы сүзгіден **(12)** жинайтын электрмагниттік сүзгіні тазалау жүйесімен жабдықталған.

Сору қуаты жеткіліксіз болған мезеттен кешіктірмей, сүзгіні тазалау функциясын іске қосу қажет.

Сүзгіні тазалау жиілігі шаң түрі мен көлеміне байланысты. Жүйелі түрде пайдаланылса, максималды қуат ұзақ сақталады.

- Жұмыс режимдерін ауыстырып-қосқышты **(4)** "Электрмагниттік сүзгіні тазалау (SFC)" белгісіне орнатыңыз. Кез келген қосылған электр құралын өшіру керек. Сорғыш шамамен 10 секундтай дірілдеп, автоматты түрде өшеді.
- Сору жұмысын жалғастырмас бұрын, шаң контейнерде басылуы үшін біраз күтіңіз.

Техникалық күтім және қызмет

Техникалық қызмет көрсету және тазалау

- ▶ **Құрылғыны реттеу, жабдық бөлшектерін алмастыру немесе шаңсорғышты алып қоюдан алдын айырды розеткадан шығарыңыз.** Осы сақтық шарасы шаңсорғыштың байқаусыз қосылуына жол бермейді.
- ▶ **Дұрыс және сенімді істеуі үшін шаңсорғыш пен желдеткіш саңылауларын таза ұстаңыз.**
- ▶ **Шаңсорғышты күту немесе тазалауда шаңтұтқыш маскасын киіңіз.**

Егер байланыс сымын алмастыру қажет болса, қауіпсіздіктің төмендеуіне жол бермеу үшін осы жұмыс тек **Bosch** компаниясы немесе **Bosch** электр құралдары бойынша өкілетті қызмет көрсету орталықтарында жүргізілуі тиіс.

Пайдаланушы техникалық қызмет көрсетуі үшін, сорғышты бөлшектеу, тазалау және оған мүмкіндігінше қызмет көрсету керек, тек осы жағдайда қызмет көрсетуші мамандар мен басқа тұлғаларға қауіп төнбейді. Ықтимал тәуекелдерге жол бермеу үшін сорғышты бөлшектеу алдында тазалау керек. Сорғышты бөлшектеу жұмысы өткізілетін бөлме жақсы желдетілуі керек. Техникалық қызмет көрсету кезінде жеке қорғаныс жабдығын киіңіз. Техникалық қызмет көрсеткеннен кейін техникалық қызмет көрсету аймағын тазалау керек. Жылына кем дегенде бір рет өндіруші немесе тапсырыс алған тұлға сүзгінің зақымдалуы, сорғыштың саңылаусыздығы және бақылау құрылғысының жұмысы сияқты шаңға қатысты тексеру жұмыстарын орындауы қажет.

Кір айналада тұрған **L** класындағы сорғыштардың сырты және барлық агрегат бөлшектерін тазалау және герметикпен өңдеу қажет. Техникалық қызмет көрсету және жөндеу жұмыстарын орындау кезінде тазаланбайтын бөлшектерді алып тастау керек. Бұл бөлшектерді өткізбейтін қаптарда қалдықтарды жою бойынша қолданылатын заңдарға сай тастау керек.

- Сорғыштың корпусын мезгіл-мезгіл дымқыл шүберекпен тазалап тұрыңыз.

Контейнерді тазалаңыз

- Контейнерді **(9)** стандартты ысқаланбайтын тазалау құралымен тазалап кептіріңіз.

Сүзгіні тазалау

Шаң ыдысын жүйелік ретте босату және сүзгіні тазалау оптималды сору қуатын қамтамасыз етеді. Егер сору қуаты жетілмесе шаңсорғышты қызмет көрсету шеберханасына апару керек.

Қатпарлы сүзгіні шығару/алмастыру (С суретті қараңыз)

Зақымдалған қатпарлы сүзгіні бірден алмастырыңыз.

- Тиынмен немесе басқа нәрсемен айналдырыңыз. ысырмадағы бекітпені **(6)** көрсеткі бағыты бойынша 1/4 айналымға бұрап, ысырманы басыңыз.
- Сорғыштың жоғарғы бөлігін **(3)** ашып, оны мықтап ұстаңыз. Қатпарлы сүзгіні **(12)** қалқасынан ұстап, оны жоғары қарай шығарыңыз.
- Қатпарлы сүзгінің **(12)** пластиналарын жұмсақ қылшақпен тазалаңыз. *немесе* Зақымдалған қатпарлы сүзгіні **(12)** алмастырыңыз.
- Жаңа немесе тазаланған қатпарлы сүзгіні **(12)** орнатып, оның берік және дұрыс орнатылғанына көз жеткізіңіз.
- Сорғыштың жоғарғы бөлігін **(3)** қайта төңкеріңіз. Ысырманы **(6)** үстінен сәл басқан кезде қайта бекітіледі.

Қозғалтқышты қорғау сүзгісін тазалау (C суретті қараңыз)

Қозғалтқышты қорғау сүзгісі айтарлықтай техникалық қызмет көрсетуді қажет етпейді.

- Арасында қозғалтқышты қорғау сүзгісін (13) шығарып, оны таза сумен шайыңыз. Қозғалтқышты қорғау сүзгісін орнатпас бұрын, оны жақсылап құрғатыңыз.

Толтыру деңгейінің датчиктерін тазалау (D суретін қараңыз)

Толтыру деңгейінің датчиктерін (14) қажетінше тазалаңыз.

- Құлыптарды (10) ашып, шаңсорғыштың жоғарғы бөлігін (3) алып тастаңыз.
- Толтыру деңгейінің датчиктерін (14) жұмсақ шүберекпен тазалаңыз.

Ақаулықтарды жою

- Егер ақаулық пайда болса, (мысалы, сүзгі бұзылған болса) шаңсорғышты дереу өшіру керек

- Шаңсорғыштың жоғарғы бөлігін (3) орнатып құлыптарды (10) жабыңыз.

Сақтау және тасымалдау

- Сорғышты тасымалдамас бұрын, арқа жарақатын алмас үшін толық шаң жинағыш қапты алыңыз немесе сіңірілен сұйықтықтарды төгіңіз.
- Контейнер (9) мен қатпарлы сүзгінің (12) құрғақ екеніне көз жеткізіңіз.
- Желілік кабельді кабель ұстағышына (1) ораңыз.
- Сору құбырларын ұстағыштарға салыңыз.
- Сорғыш шлангі (8) мен сорғыштың жоғарғы бөлігін ораңыз.
- Шаңсорғышты тек тасымалдау тұтқасынан (2) ұстаңыз.
- Сорғышты құрғақ бөлмеге қойыңыз және рұқсатсыз пайдаланудан қорғаңыз.

болады. Қайта іске қосудан алдын ақаулықты жою керек.

Мәселе	Шешімі
Сору турбинасы жұмыс істемей тұр.	– Желілік кабельді, желілік ашаны, сақтандырғышты, розетканы және толтыру деңгейінің датчиктерін (14) тексеріңіз. – Жұмыс режимдерін ауыстырып-қосқышты (4) "Қосулы" белгісіне орнатыңыз немесе розеткаға (5) жалғанған электр құралын іске қосыңыз.
Сору турбинасы өшеді.	– Контейнерді (9) босатыңыз.
Сору турбинасы контейнер босатылғаннан кейін де жұмыс істемей тұр.	– Шаңсорғышты өшіріп, 5 секунд күтіңіз, 5 секунд өткеннен кейін қайта қосыңыз. – Толтыру деңгейінің датчиктерін (14) және датчиктердің (14) бос орнын қылшақпен тазалаңыз.
Сору қуаты төмендеді.	– Сору саптамасын, сору құбырын, сорғыш шлангіні (8) немесе қатпарлы сүзгіні (12) жиналып қалған кірден тазартыңыз. – Шаң жинағыш қапты (11) алмастырыңыз. – Шаңсорғыштың жоғарғы бөлігін (3) дұрыс орнатып, құлыптарын (10) жабыңыз. – Қатпарлы сүзгіні (12) ауыстырыңыз.
Шаң сору кезінде шаң шығып жатыр	– Қатпарлы сүзгінің (12) дұрыс орнатылғанын тексеріңіз. – Қатпарлы сүзгіні (12) ауыстырыңыз.
Өшіру автоматикасы (ылғалды сору) жұмыс істемей тұр.	– Толтыру деңгейінің датчиктерін (14) және датчиктердің (14) бос орнын қылшақпен тазалаңыз. Сұйықтықтар тоқ өткізбейтін болса немесе көбік пайда болса, өшіру автоматикасы жұмыс істемейді. – Толтыру деңгейін жүйелі түрде бақылаңыз.

Тұтынушыға қызмет көрсету және пайдалану кеңестері

Қызмет көрсету орталығы өнімді жөндеу және оған техникалық қызмет көрсету, сондай-ақ қосалқы бөлшектер туралы сұрақтарға жауап береді. Құрамдас бөлшектер бойынша кескін мен қосалқы бөлшектер туралы мәліметтер төмендегі мекенжай бойынша

қолжетімді: www.bosch-pt.com

Bosch қызметтік кеңес беру тобы біздің өнімдер және олардың керек-жарақтары туралы сұрақтарыңызға жауап береді.

Сұрақтар қою және қосалқы бөлшектерге тапсырыс беру кезінде міндетті түрде өнімнің фирмалық тақтайшасындағы 10 таңбалы өнім нөмірін беріңіз.

Өндіруші талаптары мен нормаларының сақталуымен электр құралын жөндеу және кепілді қызмет көрсету барлық мемлекеттер аумағында тек “Роберт Бош” фирмалық немесе авторизацияланған қызмет көрсету орталықтарында орындалады. ЕСКЕРТУ! Заңсыз жолмен әкелінген өнімдерді пайдалану қауіпті, денсаулығыңызға зиян келтіруі мүмкін. Өнімдерді заңсыз жасау және тарату әкімшілік және қылмыстық тәртіп бойынша Заңмен қудаланады.

Қазақстан

Тұтынушыларға кеңес беру және шағымдарды қабылдау орталығы:

“Роберт Бош” (Robert Bosch) ЖШС

Алматы қ.,

Қазақстан Республикасы

050012

Муратбаев к., 180 үй

“Гермес” БО, 7 қабат

Тел.: +7 (727) 331 31 00

Факс: +7 (727) 233 07 87

E-Mail: ptka@bosch.com

Сервистік қызмет көрсету орталықтары мен қабылдау пунктерінің мекен-жайы туралы толық және өзекті ақпаратты Сіз: www.bosch-professional.kz ресми сайттан ала аласыз

Қызмет көрсету орталықтарының басқа да мекенжайларын мына жерден қараңыз:

www.bosch-pt.com/serviceaddresses

Кәдеге жарату

Шаңсорғышты, оның жабдықтары мен қаптамасын қоршаған ортаны қорғайтын кәдеге жарату орнына тапсыру қажет.



Шаңсорғышты үй қоқысына тастамаңыз!

Тек қана ЕО елдері үшін:

Электр және электрондық ескі құралдар бойынша Еуропа 2012/19/EU ережесі және мемлекеттік заңдарға сәйкес пайдалануға жарамсыз электр құралдары бөлек жиналып, кәдеге жаратылуы қажет.

Қате жолмен кәдеге жаратылған ескі электрлік және электрондық құрылғылар қауіпті заттардың болу мүмкіндігіне байланысты қоршаған ортаға және адам денсаулығына зиянды әсер тигізуі мүмкін.

Română

Instrucțiuni de siguranță

Instrucțiuni de siguranță pentru aspiratoare



Citiți toate indicațiile și instrucțiunile de siguranță. Nerespectarea instrucțiunilor și indicațiilor de siguranță poate provoca electrocutare, incendiu și/sau răni grave.

Păstrați toate instrucțiunile și indicațiile de siguranță în vederea utilizărilor viitoare.

► **Acest aspirator nu este destinat utilizării de către copii și de către persoane cu capacități fizice, senzoriale sau intelectuale limitate sau lipsite de experiență și cunoștințe.** În caz contrar există pericol de manevrare greșită și răni.

► **Supravegheați copiii.** Astfel veți avea siguranța că, copiii nu se joacă cu aspiratorul.

► **Nu aspirați praf de lemn de fag sau stejar, praf de piatră sau azbest.** Aceste substanțe se consideră a fi cancerigene.

⚠ AVERTISMENT

Folosiți aspiratorul numai dacă ați primit suficiente informații despre utilizarea acestuia, despre substanțele care urmează a fi aspirate și privitor la eliminarea lor sigură. O instruire atentă diminuează posibilitatea manevrării greșite și riscul de rănire.

⚠ AVERTISMENT

Aspiratorul este adecvat pentru aspirarea de substanțe uscate iar, prin adoptarea de măsuri corespunzătoare, și pentru aspirarea lichidelor.

Pătrunderea lichidelor mărește riscul de electrocutare.

► **Nu folosiți aspiratorul pentru aspirarea lichidelor inflamabile sau explozive, de exemplu, benzină, ulei, alcool, solvenți. Nu aspira pulberi fierbinți, incandescente sau explozive. Nu folosiți aspiratorul în spații cu pericol de explozie.** Pulberile, vaporii sau lichidele se pot aprinde sau exploda.

⚠ AVERTISMENT

Utilizați priza numai în scopurile specificate în instrucțiunile de folosire.

⚠ AVERTISMENT

Opriti imediat aspiratorul când din acesta se scurge spumă sau apă și goliți rezervorul. În caz contrar aspiratorul se poate defecta.

- ▶ **ATENȚIE! Aspiratorul poate fi folosit și depozitat numai în incinte.** Pătrunderea apei de ploaie sau a umezelii în partea superioară a aspiratorului mărește riscul de electrocutare.
- ▶ **ATENȚIE! Curățați regulat senzorii dispozitivului de limitare a nivelului apei și controlați dacă acesta nu prezintă semne de deteriorare.** În caz contrar funcționarea acestuia poate fi afectată.
- ▶ **Atunci când nu poate fi evitată utilizarea aspiratorului în mediu umed, folosiți un întrerupător automat de protecție împotriva tensiunilor periculoase.** Întrebuițarea unui întrerupător automat de protecție împotriva tensiunilor periculoase reduce riscul de electrocutare.
- ▶ **Înainte de utilizare, verificați aspiratorul, cablul și ștecherul. Nu folosiți aspiratorul în cazul în care constatați defecțiuni la acesta. Nu deschideți singuri aspiratorul și nu permiteți repararea acestora decât de către personal de specialitate, calificat în acest scop și numai cu piese de schimb originale.** Aspiratoarele, cablurile și ștecherul defecte măresc riscul de electrocutare.
- ▶ **Nu călcați cu roțile și nu striviți cablul. Nu trageți de cablu pentru a scoate ștecherul din priză de curent sau pentru a deplasa aspiratorul.** Cablurile deteriorate măresc riscul de electrocutare.
- ▶ **Înainte de a întreține sau curăța aspiratorul, a efectua reglaje, a schimba accesoriile sau de a depozita aspiratorul, scoateți acumulatorul din acesta.** Această măsură preventivă împiedică pornirea accidentală a aspiratorului.
- ▶ **Asigurați o bună ventilație la locul de muncă.**
- ▶ **Nu permiteți repararea acestora decât de către personal de specialitate, calificat în acest scop și numai cu piese de schimb originale.** Astfel este garantată menținerea siguranței de exploatare a aspiratorului.

⚠ AVERTISMENT

Aspiratorul conține pulberi nocive pentru sănătate. Operațiile de golire și lucrările de întreținere, inclusiv extragerea rezervorului de colectare a prafului, trebuie efectuate numai de către specialiști. Este necesară purtarea unui echipament de protecție corespunzător. Nu folosiți aspiratorul dacă sistemul său de filtrare nu este complet și montat cu atenție. În caz contrar, îți pui în pericol sănătatea.

- ▶ **Înainte punerii în funcțiune, verificați dacă furtunul de aspirare este în perfectă stare. Pentru aceasta, nu lăsați furtunul de aspirare montat la aspirator pentru a nu permite evacuarea accidentală a prafului din acesta.** În caz contrar ați putea inhala acest praf.
- ▶ **Nu folosiți aspiratorul pentru a ședea pe el.** L-ați putea deteriora.
- ▶ **Folosiți cu grijă cablul de alimentare și furtunul de aspirare.** Ați putea pune în pericol alte persoane din cauza manevrării neatențe a acestora.

- ▶ **Nu curățați aspiratorul punându-l direct sub jetul de apă.** Pătrunderea apei în partea superioară a aspiratorului mărește riscul de electrocutare.
- ▶ **Racordați aspiratorul la o rețea de alimentare cu energie electrică împământată corespunzător.** Priza și cablul prelungitor trebuie să aibă un conductor de protecție funcțional.

Simboluri

Următoarele simboluri ar putea fi importante pentru utilizarea aspiratorului tău. Reține simbolurile și semnificația acestora. Interpretarea corectă a simbolurilor te ajută să folosești mai bine și mai sigur aspiratorul.

Simbolurile și semnificația acestora



AVERTISMENT! Citește toate indicațiile și instrucțiunile privind siguranța. Nerespectarea instrucțiunilor și indicațiilor privind siguranța se poate solda cu electrocutări, incendii și/sau răni grave.



Aspirator din clasa de pulberi L conform IEC/EN 60335-2-69 pentru aspirarea uscată a pulberilor nocive pentru sănătate, cu o valoare limită de expunere > 1 mg/m³





AVERTISMENT! Aspiratorul conține pulberi nocive pentru sănătate. Executarea operațiilor de golire și a lucrărilor de întreținere, inclusiv îndepărtarea recipientului de colectare a prafului, trebuie efectuate numai de către specialiști. Este necesară purtarea unui echipament de protecție corespunzător. Nu utilizați aspiratorul dacă sistemul de filtrare al acestuia nu este complet și nu este montat cu atenție. În caz contrar, îți vei pune în pericol sănătatea.



Deschide prin rabatare partea superioară a aspiratorului (3) și menține-o ferm în poziție. Apucă filtrul-burdof (12) de punte și extrage-l trăgându-l în sus.

Simboluri de pe selectorul modului de funcționare

On	Conectarea
Off	Deconectarea
	Sistem electromagnetic de curățare a filtrului (SFC)
	Funcționare cu telecomandă automată

Descrierea produsului și a performanțelor acestuia



Citiți toate indicațiile și instrucțiunile de siguranță. Nerespectarea instrucțiunilor și indicațiilor de siguranță poate provoca

electrocutare, incendii și/sau răni grave.

Țineți seama de ilustrațiile din partea anterioară a instrucțiunilor de folosire.

Utilizare conform destinației

Aspiratorul este destinat colectării, aspirării, extragerii și eliminării pulberilor uscate neinflamabile, lichidelor neinflamabile și amestecurilor de apă-aer. Aspiratorul este verificat din punct de vedere al tehnicii de filtrare a prafului și corespunde clasei de pulberi L. Acesta este adecvat pentru un grad ridicat de solicitare specific utilizării profesionale, de exemplu, în mica și marea industrie și în ateliere.

Aspiratoarele din clasa de pulberi L conform IEC/EN 60335-2-69 pot fi utilizate numai pentru aspirarea și absorbția pulberilor nocive pentru sănătate, cu o valoare limitată de expunere $> 1 \text{ mg/m}^3$.

Folosiiți aspiratorul numai dacă sunteți pe deplin conștienți de toate funcțiile acestuia și le puteți acționa fără limitări, sau dacă ați primit indicații corespunzătoare în acest sens. În timpul funcționării, priza poate fi utilizată numai într-un mediu uscat.

Componentele ilustrate

Numerotarea componentelor ilustrate se referă la schițele aspiratorului de la paginile grafice.

- (1) Suport pentru cablu
- (2) Mâner de transport
- (3) Partea superioară a aspiratorului
- (4) Selector mod de funcționare
- (5) Priză pentru scula electrică
- (6) Dispozitiv de blocare
- (7) Sistem de prindere a furtunului
- (8) Furtun de aspirare
- (9) Rezervor
- (10) Sistem de blocare pentru partea superioară a aspiratorului
- (11) Sac de colectare a prafului
- (12) Filtru-burdud
- (13) Filtru de protecție a motorului
- (14) Senzori de nivel de umplere

Date tehnice

Aspirator universal	GAS 25 L SFC
Număr de identificare	0 601 979 1..

Aspirator universal	GAS 25 L SFC	
Tensiune nominală	V	220–240
Putere nominală	W	1200
Frecvență	Hz	50–60
Capacitate rezervor (brută)	l	25
Volum net (lichid)	l	16
Volum sac de colectare a prafului	l	9
Subpresiune maximă ^{A)}		
– Aspirator	hPa	235
– Turbină	hPa	270
Debit volumic maxim ^{A)}		
– Aspirator	l/s	42
	m ³ /s	0,042
– Turbină	l/s	73
	m ³ /s	0,073
Putere maximă de aspirare	W	1400
Suprafață filtru-burdud	m ²	0,43
Clasa de pulberi		L
Greutate conform EPTA-Procedure 01:2014	kg	11,8
Clasa de protecție		⊕ / I
Tip de protecție aspirator		IP24
Tip de protecție fișă de rețea		IP55
Elveția		

A) măsurată cu un furtun de aspirare Ø 35 mm și lungimea de 3 m
Specificațiile sunt valabile pentru o tensiune nominală [U] de 230 V.
În cazul unor tensiuni diferite și al unor modele de execuție specifice anumitor țări, aceste specificații pot varia.

Informații privind nivelul de zgomot

Valorile zgomotului emis au fost determinate conform **EN 60335-2-69**.

Nivelul presiunii acustice evaluat după curba de filtrare A al aspiratorului este în mod normal inferior valorii de 70 dB(A). Incertitudinea K = 3 dB. Nivelul de zgomot în timpul lucrului poate depăși valorile specificate. **Poartă câști antifonice!**

Montarea

► **Înainte de a întreține sau curăța aspiratorul, a efectua reglaje, a schimba accesoriu sau de a depozita aspiratorul, scoateți acumulatorul din acesta.** Această măsură preventivă împiedică pornirea accidentală a aspiratorului.

Montarea furtunului de aspirare (consultă imaginea A)

- Așază furtunul de aspirare (8) pe sistemul de prindere a furtunului (7) și răsucește-l în sens orar, până la opritor.
- Asamblează strâns tuburile de aspirare.

Indicație: Din cauza frecării prafului în furtunul și accesoriile de aspirare, în timpul aspirării se produce o încărcare electrostatică, pe care utilizatorul o poate simți sub forma unei descărcări statice (în funcție de influențele mediului și de starea fizică).

Bosch recomandă în general utilizarea unui furtun de aspirare antistatic (accesoriu) pentru aspirarea pulberilor fine și materialelor uscate.

Înlocuirea/Montarea sacului de colectare a prafului (consultă imaginea A)

- Deschide sistemele de blocare (10) și scoate partea superioară a aspiratorului (3).
- Desprindeți spre partea posterioară sacul de colectare a prafului plin (11) de pe flanșa de racord. Închideți orificiul sacului de colectare a prafului acoperindu-l cu capacul acestuia. Extrage din aspirator sacul de colectare a prafului închis.
- Trece noul sac de colectare a prafului (11) peste flanșa de racord a aspiratorului. Asigură-te că sacul de colectare a prafului (11) se sprijină pe întreaga sa lungime de peretele interior al rezervorului (9). Așază partea superioară a aspiratorului (3).
- Închide dispozitivele de blocare (10).

Pentru aspirarea uscată trebuie să utilizezi un sac de colectare a prafului (11). În cazul utilizării unui sac de colectare a prafului (11), filtrul-burduf (12) rămâne liber mai mult timp, puterea de aspirare se menține un timp mai îndelungat, iar eliminarea prafului este facilitată.

Funcționarea

- ▶ **Înainte de a întreține sau curăța aspiratorul, a efectua reglaje, a schimba accesoriul sau de a depozita aspiratorul, scoateți acumulatorul din acesta.** Această măsură preventivă împiedică pornirea accidentală a aspiratorului.

Punerea în funcțiune

- ▶ **Atenție la tensiunea din rețeaua de alimentare cu energie electrică!** Tensiunea din rețeaua de alimentare electrică trebuie să corespundă cu datele de pe plăcuța cu date tehnice a aspiratorului. Aspiratoarele marcate cu 230 V pot funcționa și racordate la 220 V.
- ▶ **Informați-vă cu privire la reglementările/legile în vigoare privitor la pulberile dăunătoare sănătății din țara dumneavoastră.**

Aspiratorul poate fi utilizat pentru aspirarea și absorbția următoarelor materiale:

- Pulberi cu un valoare limită de expunere > 1 mg/m³

În principiu, nu este permisă utilizarea aspiratorului în spații cu pericol de explozie.

Pentru a asigura o putere de aspirare optimă, trebuie să derulați întotdeauna complet furtunul de aspirare (8) de pe partea superioară a aspiratorului (3).

Aspirare uscată

Aspirarea depunerilor de pulberi

- Pentru **pornirea** aspiratorului, poziționează selectorul modului de funcționare (4) în dreptul simbolului „On”.
- Pentru **oprirea** aspiratorului, poziționează selectorul modului de funcționare (4) în dreptul simbolului „Off”.

Aspirarea prafului generat de sculele electrice în timpul funcționării acestora (consultă imaginea B)

- ▶ **În încăpere trebuie să existe un ritm satisfăcător de împrespătare a aerului (L), în cazul în care aerul uzat se reîntoarce în aceasta. Respectați reglementările naționale corespunzătoare.**

În aspirator este integrată o priză cu contact de protecție. Poți racorda la aceasta o sculă electrică externă. Ține cont de puterea racordată maximă admisă a sculei electrice racordate.

- Poziționează selectorul modului de funcționare (4) în dreptul simbolului



Funcționare cu telecomandă automată.

Pentru sculele electrice, sunt disponibile ca accesorii diferite sisteme de furtunuri pentru racordare.

- Pentru **punerea în funcțiune** a aspiratorului, pornește scula electrică racordată la priză (5). Aspiratorul pornește automat.
- Pentru a **deconecta** aspiratorul, oprește scula electrică. Aspiratorul se deconectează automat după aproximativ 6 secunde.

Aspirare umedă

- ▶ **Nu folosi aspiratorul pentru aspirarea lichidelor inflamabile sau explozive, de exemplu, benzină, ulei, alcool, solvenți. Nu aspira pulberi fierbinți, incandescente sau explozive. Nu folosi aspiratorul în spații cu pericol de explozie.** Pulberile, vaporii sau lichidele se pot aprinde sau exploda.
- ▶ **Nu este permisă utilizarea aspiratorului ca pompă de apă.** Aspiratorul este destinat pentru aspirarea aerului și amestecului de apă.

Etapele de lucru înainte de aspirarea umedă

- Dacă este necesar, scoate sacul de colectare a prafului (11) și golește rezervorul (9).

Observație: Pentru o eliminare mai ușoară, la aspirarea amestecurilor formate din apă și substanțe solide, folosiți un sac de filtrare pentru aspirare umedă (accesoriu), care separă lichidul de substanțele solide.

Aspirarea lichidelor

- Pentru **pornirea** aspiratorului, poziționează selectorul modului de funcționare (4) în dreptul simbolului „On”.
- Aspiratorul este dotat cu senzori ai nivelului de umplere (14). În momentul atingerii nivelului maxim de umplere, aspiratorul se oprește din funcționare. Poziționează selectorul modului de funcționare (4) în dreptul simbolului „Off”.

Observație: În cazul aspirării lichidelor fără conductibilitate electrică (de exemplu, emulsii de găurire) aspiratorul nu se deconectează atunci când rezervorul este plin. Nivelul de umplere trebuie verificat în permanență, iar rezervorul trebuie golit la timp.

- Pentru **oprirea** aspiratorului, poziționează selectorul modului de funcționare **(4)** în dreptul simbolului „Off”.
- Golește rezervorul **(9)**.

Pentru prevenirea formării mucegaiului după aspirarea umedă:

- Extrage filtrul-burdud **(12)** și lasă-l să se usuce bine.
- Demontează partea superioară a aspiratorului **(3)** și las-o să se usuce bine.

Sistem electromagnetic de curățare a filtrului (SFC)

Aparatul este dotat cu un sistem electromagnetic de curățare a filtrului, care elimină depunerile aderente de praf din filtrul-burdud **(12)**.

Curățarea filtrului trebuie activată cel târziu când puterea de aspirare nu mai este suficientă.

Frecvența de curățare a filtrului depinde de tipul și cantitatea de praf aspirat. În cazul activării cu regularitate a funcției, capacitatea de aspirare se menține la nivel maxim pentru un timp mai îndelungat.

- Poziționează selectorul modului de funcționare **(4)** în dreptul simbolului „Sistem electromagnetic de curățare a filtrului (SFC)”. Orice sculă electrică racordată trebuie să fie deconectată. Aspiratorul vibrează timp de aproximativ 10 secunde și se deconectează automat.
- Înainte de reluarea utilizării aspiratorului, așteaptă puțin astfel încât praful să se depună în rezervor.

Întreținere și service

Întreținerea și curățarea

- ▶ **Înainte de a întreține sau curăța aspiratorul, a efectua reglaje, a schimba accesorii sau de a depozita aspiratorul, scoateți acumulatorul din acesta.** Această măsură preventivă împiedică pornirea accidentală a aspiratorului.
- ▶ **Mențineți curat aspiratorul și fantele de ventilație, pentru a putea lucra bine și sigur.**
- ▶ **În timpul efectuării lucrărilor de întreținere și curățare a cutiei aspiratorului, purtați o mască de protecție împotriva prafului.**

Dacă este necesară înlocuirea cablului de racordare, pentru a evita periclitarea siguranței în timpul utilizării, această operație se va executa de către **Bosch** sau de către un centru de service autorizat pentru scule electrice **Bosch**.

În cadrul lucrărilor de întreținere efectuate de către utilizator, aspiratorul trebuie demontat, curățat și întreținut în măsura în care astfel de operații pot fi executate de către acesta, fără a pune în pericol personalul de întreținere și alte

persoane. Înainte de demontare, aspiratorul ar trebui curățat pentru a se preveni eventualele situații periculoase.

Încăperea în care se demontează aspiratorul trebuie să fie bine aerisită. În timpul lucrărilor de întreținere poartă echipament personal de protecție. După efectuarea lucrărilor de întreținere ar trebui să se curețe zona în care aceste lucrări au fost executate.

Este obligatoriu ca cel puțin o dată pe an producătorul sau o persoană instruită de acesta să efectueze o verificare privind tehnica prafului, de exemplu, să verifice dacă există filtre deteriorate, dacă aspiratorul este etanș și dacă echipamentul de control funcționează corespunzător.

La aspiratoarele din clasa **L**, care au fost utilizate într-un mediu cu impurități, atât exteriorul, cât și componentele mașinii ar trebui curățate sau tratate cu produse de etanșare. În cursul efectuării lucrărilor de întreținere și de reparații, toate componentele murdare care nu au putut fi curățate corespunzător vor trebui eliminate. Astfel de piese trebuie eliminate în saci impermeabili, în conformitate cu dispozițiile aflate în vigoare privind eliminarea unor astfel de deșeuri.

- Curăță din când în când cu o lavetă umedă carcasa aspiratorului.

Curățarea rezervorului

- Ștergeți din când în când rezervorul **(9)** cu substanțe de curățare uzuale din comerț, neabrazive și lăsați-l să se usuce.

Curățarea filtrului

Golirea regulată a rezervorului de praf și curățarea filtrelor asigură o putere de aspirare optimă. Dacă, după aceasta, nu se revine la puterea de aspirare inițială, aspiratorul trebuie dus la centrul de service și asistență tehnică post-vânzări.

Extragerea/Înlocuirea filtrului-burdud (consultă imaginea C)

Înlocuiți imediat filtrul-burdud deteriorat.

- Cu ajutorul unei monede sau al unui articol similar, rotește închizătoarea de la dispozitivul de blocare **(6)** cu un 1/4 de rotație în direcția săgeții și apăsa dispozitivul de blocare.
- Deschide prin rabatare partea superioară a aspiratorului **(3)** și menține-o ferm în poziție. Apucă filtrul-burdud **(12)** de punte și extrage-l trăgându-l în sus.
- Periază lamelele filtrului-burdud **(12)** utilizând o perie moale.
sau
Înlocuiește filtrul-burdud deteriorat **(12)**.
- Introdu un filtru-burdud nou, respectiv filtrul curățat **(12)**, având grijă ca acesta să aibă o poziție sigură.
- Rabatează din nou în jos partea superioară a aspiratorului **(3)**. Printr-o apăsare ușoară de sus, sistemul de blocare **(6)** se închide la loc.

Curățarea filtrului de protecție a motorului (consultă imaginea C)

Filtrul de protecție a motorului nu necesită o întreținere complexă.

- Scoate ocazional filtrul de protecție a motorului (13) și spală-l sub un jet de apă curată. Înainte de montare, lasă filtrul de protecție a motorului să se usuce bine.

Curățarea senzorilor de nivel de umplere (consultați imaginea D)

- Curățați ocazional senzorii de nivel de umplere (14).
- Deschideți închizătoarele (10) și scoateți partea superioară a aspiratorului (3).
- Curățați cu o lavetă moale senzorii de nivel de umplere (14).
- Așezați partea superioară a aspiratorului (3) și închideți închizătoarele (10).

Remediarea defecțiunilor

► În cazul producerii unei defecțiuni (de exemplu, ruperea filtrului), aspiratorul trebuie oprit imediat.

Depozitarea și transportul

- Înainte de transportarea aspiratorului, extrage sacul plin de colectare a prafului sau elimină lichidele aspirate pentru a evita producerea de leziuni la nivelul spatelui.
- Asigură-te că rezervorul (9) și filtrul-burdof (12) sunt uscate.
- Înfășoară cablul de alimentare electrică în jurul suportului pentru cablu (1).
- Introdu tuburile de aspirare în suporturi.
- Înfășoară furtunul de aspirare (8) în jurul părții superioare a aspiratorului.
- Transportă aspiratorul ținându-l de mânerul de transport (2).
- Depozitează aspiratorul într-o încăpere uscată și asigură-l împotriva utilizării neautorizate.

Înainte de a-l repune în funcțiune, trebuie ca mai întâi să remediați defecțiunea.

Problemă	Remediere
Turbina de aspirare nu pornește.	<ul style="list-style-type: none"> – Verifică cablul de alimentare, ștecherul, siguranța, priza și senzorii de nivel de umplere (14). – Poziționează selectorul modului de funcționare (4) în dreptul simbolului „On”, respectiv pornește scula electrică racordată la priză (5).
Turbina de aspirare se oprește.	<ul style="list-style-type: none"> – Golește rezervorul (9).
Turbina de aspirare nu repornește după golirea rezervorului.	<ul style="list-style-type: none"> – Oprește aspiratorul și așteaptă 5 secunde; după 5 secunde, repornește aspiratorul. – Curăță cu o perie senzorii de nivel de umplere (14), precum și spațiul dintre senzorii de nivel de umplere (14).
Puterea de aspirare scade.	<ul style="list-style-type: none"> – Elimină înfundările din duza de aspirare, tubul de aspirare, furtunul de aspirare (8) sau filtrul-burdof (12). – Înlocuiește sacul de colectare a prafului (11). – Așază corect partea superioară a aspiratorului (3) și fixează sistemele de blocare (10). – Înlocuiește filtrul-burdof (12).
Evacuarea prafului la aspirare	<ul style="list-style-type: none"> – Verifică dacă filtrul-burdof (12) este montat corect. – Înlocuiește filtrul-burdof (12).
Sistemul automat de deconectare (aspirare umedă) nu reacționează.	<ul style="list-style-type: none"> – Curăță cu o perie senzorii de nivel de umplere (14), precum și spațiul dintre senzorii de nivel de umplere (14). <p>În cazul lichidelor fără conductibilitate electrică sau la formarea de spumă, deconectarea automată nu funcționează.</p> <ul style="list-style-type: none"> – Verifică în permanență nivelul de umplere.

Serviciu de asistență tehnică post-vânzări și consultanță clienți

Serviciul nostru de asistență tehnică răspunde întrebărilor tale atât în ceea ce privește întreținerea și repararea produsului tău, cât și referitor la piesele de schimb. Pentru desenele descompuse și informații privind piesele de schimb, poți de asemenea să accesezi:

www.bosch-pt.com

Echipa de consultanță Bosch îți stă cu plăcere la dispoziție pentru a te ajuta în chestiuni legate de produsele noastre și accesoriile acestora.

În caz de reclamații și comenzi de piese de schimb, te rugăm să specifice neapărat numărul de identificare compus din 10 cifre, indicat pe plăcuța cu date tehnice a produsului.

România

Robert Bosch SRL
PT/MKV1-EA
Service scule electrice
Strada Horia Măcelariu Nr. 30–34, sector 1
013937 București
Tel.: +40 21 405 7541
Fax: +40 21 233 1313
E-Mail: BoschServiceCenter@ro.bosch.com
www.bosch-pt.ro

Mai multe adrese ale unităților de service sunt disponibile la:

www.bosch-pt.com/serviceaddresses

Eliminare

Аspiratorul, accesориите și амбалажеle trebuie să fie predate la un centru de reciclare.



Nu eliminați aspiratorul împreună cu деșeurіle menajere!

Numai pentru țările UE:

Conform Directivei Europene 2012/19/UE privind sculele și aparatele electrice și electronice uzate și transpunerea acesteia în legislația națională, aspiratoarele scoase din uz trebuie colectate separat și direcționate către un centru de reciclare.

În cazul eliminării necorespunzătoare, aparatele electrice și electronice pot avea un efect nociv asupra mediului și sănătății din cauza posibilei prezențe a substanțelor periculoase.

Български**Указания за сигурност****Указания за безопасна работа с прахосмукачка**

Прочетете внимателно всички указания и инструкции за безопасност. Пропуски при спазването на инструкциите за безопасност и указанията за работа могат да имат за последиствие токов удар, пожар и/или тежки травми.

Съхранявайте тези указания на сигурно място.

- ▶ **Тази прахосмукачка не е предназначена за ползване от деца и лица с ограничени физически, сензорни или душевни способности или лица без достатъчно**

знания и опит. В противен случай съществува опасност от неправилно ползване и трудови злополуки.

- ▶ **Контролирайте децата.** Така гарантирате, че деца няма да играят с прахосмукачката.
- ▶ **Не засмуквайте прах от букова или дъбова дървесина, прах от каменни материали или азбест.** Праховете от тези материали са канцерогенни.

⚠ ПРЕДУПРЕЖ- ДЕНИЕ Използвайте прахосмукачката само ако сте получили достатъчно информация за употребата на прахосмукачката, за материалите, които ще се изсмукват и за тяхното безопасно отстраняване. Запознването с функциите на прахосмукачката намалява грешките при ползването им, както и опасността от наранявания.

⚠ ПРЕДУПРЕЖ- ДЕНИЕ Прахосмукачката е подходяща за изсмукване само на сухи материали и чрез подходящи мерки и за изсмукване на течности. Проникването на течност увеличава опасността от токов удар.

- ▶ **Не засмуквайте с прахосмукачката леснозапалими или взривоопасни течности, напр. бензин, масло, алкохол, разтворители. Не засмуквайте горещи, леснозапалими или експлозивни прахове. Не работете с прахосмукачката в помещения с повишена опасност от експлозии.** Праховете, парите или течностите могат да се възпламенят или да експлодират.

⚠ ПРЕДУПРЕЖ- ДЕНИЕ Използвайте контакта само за предвидените в ръководството за експлоатация цели.

⚠ ПРЕДУПРЕЖ- ДЕНИЕ Ако започне да излиза пяна или вода, незабавно изключете прахосмукачката и изпразнете контейнера. В противен случай прахосмукачката може да бъде повредена.

- ▶ **ВНИМАНИЕ!** Прахосмукачката може да се използва и съхранява само на закрито. Проникването на дъжд или влага в горната част на прахосмукачката увеличава риска от електрически удар.
- ▶ **ВНИМАНИЕ!** Почиствайте сензорите за ниво на пълнене за течности редовно и проверявайте, дали не са повредени. В противен случай функцията може да се увреди.
- ▶ **Ако се налага използването на прахосмукачката във влажна среда, използвайте предпазен прекъсвач за утечни токове.** Използването на предпазен прекъсвач за утечни токове намалява опасността от възникване на токов удар.
- ▶ **Винаги преди ползване проверявайте прахосмукачката, захранващия кабел и щепсела. Не използвайте прахосмукачката, ако установите повреда.**

Не се опитвайте сами да отворите прахосмукачката и допускате ремонти да бъдат извършвани само от квалифицирани техници и само с използване на оригинални резервни части. Повреди в прахосмукачката, захранващия кабел и щепсела водят до увеличаване на опасност от токов удар.

- ▶ **Не прегазвайте или не притискайте захранващия кабел. Не дърпайте кабела, за да извадите щепсела от контакта или да преместите прахосмукачката.** Повредени захранващи кабели увеличават риска от токов удар.
- ▶ **Преди да извършвате техническо обслужване или да почиствате прахосмукачката, преди извършване на настройки по уреда, смяна на аксесоари или оставяне на прахосмукачката, изваждате кабела от контакта.** Тази предпазна мярка предотвратява включването на прахосмукачката по невнимание.
- ▶ **Осигурявайте добро проветрение на работното си място.**
- ▶ **Допускайте ремонта на прахосмукачката да бъде извършван само от квалифициран персонал и с използване на оригинални резервни части.** С това се гарантира запазване на функциите, осигуряващи безопасността на електроинструмента.

⚠ ПРЕДУПРЕЖДЕНИЕ - Прахосмукачката съдържа вреден за здравето прах. Възлагайте дейностите по изпразване и поддръжка, вкл. отстраняването на събирателния контейнер за прах, само на специалисти. Необходимо е съответното защитно оборудване. Не използвайте прахосмукачката без цялостна и внимателно поставена филтърна система. В противен случай застрашавате здравето си.

- ▶ **Преди включване се уверявайте, че шлангът е в изрядно състояние. При това не демантирайте шланга от прахосмукачката, за да не изпадне неволно прах.** В противен случай съществува опасност от вдихване на прах.
- ▶ **Не сядайте върху прахосмукачката.** Можете да я повредите.
- ▶ **Бъдете внимателни при ползване на захранващия кабел и шланга.** Можете по невнимание да създадете опасни ситуации за други лица.
- ▶ **Не почиствайте прахосмукачката с директна водна струя.** Проникването на вода в горната част на прахосмукачката увеличава опасността от токов удар.
- ▶ **Включвайте прахосмукачката само към правилно заземени захранващи мрежи.** Контактът и евентуално ползван удължителен захранващ кабел трябва да имат изправен предпазен проводник.

Символи

Символите по-долу могат да бъдат важни за правилната експлоатация на Вашата прахосмукачка. Моля, запомнете символите и значението им. Правилното интерпрети-

ране на символите ще Ви помогне да ползвате прахосмукачката по-добре и по-сигурно.

Символи и тяхното значение



ПРЕДУПРЕЖДЕНИЕ! Прочетете внимателно всички указания и инструкции за безопасност. Пропуски при спазването на инструкциите за безопасност и указанията за работа могат да имат за последствие токов удар, пожар и/или тежки травми.



Прахосмукачка от прахови клас L съгласно IEC/EN 60335-2-69 за **сухо засмукване** на опасни за здравето прахове с гранична стойност на експозиция $> 1 \text{ mg/m}^3$

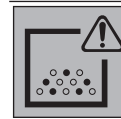

ПРЕДУПРЕЖДЕНИЕ! Прахосмукачката съдържа вреден за здравето прах. Възлагайте дейностите по изпразване и поддръжка, вкл. отстраняването на събирателния контейнер за прах, само на специалисти. Необходимо е съответното защитно оборудване. Не използвайте прахосмукачката без цялостна и внимателно поставена филтърна система. В противен случай застрашавате здравето си.



Вдигнете горната част на прахосмукачката **(3)** и я хванете здраво. Захванете нагънатия филтър **(12)** за дръжките и го извадете нагоре.

Символи върху превключвателя за режима на работа

On	Включване
Off	Изключване
	Електромагнитно филтърно почистване (SFC)
	Работа с дистанционно автоматично превключване

Описание на продукта и дейността



Прочетете внимателно всички указания и инструкции за безопасност. Пропуски при спазването на инструкциите за безо-

пасност и указанията за работа могат да имат за последствие токов удар, пожар и/или тежки травми.

Моля, имайте предвид изображенията в предната част на ръководството за работа.

Предназначение на електроинструмента

Праходукачката е предназначена за събиране, засмукване и изхвърляне на негорима суха прах, негорими течности и водно-въздушна смес. Праходукачката е изпитана и сертифицирана и съответства на противопрахов клас L. Тя е подходяща за повишените натоварвания при професионално ползване, напр. в занаятчийски и индустриални цехове и работилници.

Праходукачките от прахови клас L съгласно IEC/EN 60335-2-69 могат да се използват само за засмукване и изсмукване на опасни за здравето прахове с гранична стойност на експозиция > 1 mg/m³.

Използвайте праходукачката само след като сте се запознали и можете да използвате без ограничения всичките ѝ функции или сте получили съответните указания за това.

Контактът може да се използва само при работа в суха среда.

Изобразени елементи

Номерирането на изобразените компоненти се отнася до фигурите на праходукачката на графичните страници.

- (1) Държач за захранващия кабел
- (2) Ръкохватка за пренасяне
- (3) Капак на праходукачката
- (4) Превключвател за режима на работа
- (5) Контакт за електроинструмент
- (6) Фиксатор
- (7) Щуцер за шланг
- (8) Шланг на праходукачката
- (9) Контейнер
- (10) Скоби за захващане на капака на праходукачката
- (11) Прахоуловителна торба
- (12) Нагънат филтър
- (13) Защитен филтър на мотора
- (14) Сензори за степента на запълване

Технически данни

Универсална праходукачка		GAS 25 L SFC
Каталожен номер		0 601 979 1..
Номинално напрежение	V	220–240
Номинална консумирана мощност	W	1200
Честота	Hz	50–60
Обем на контейнера (бруто)	l	25
Нетен обем (течност)	l	16
Обем на прахоуловителната торба	l	9
Макс. вакуум ^{A)}		
– Праходукачка	hPa	235

Универсална праходукачка		GAS 25 L SFC
– Турбина	hPa	270
Макс. обемен поток ^{A)}		
– Праходукачка	l/s	42
	m ³ /s	0,042
– Турбина	l/s	73
	m ³ /s	0,073
Макс. смукателна мощност	W	1400
Площ на нагънатия филтър	m ²	0,43
Прахов клас		L
Тегло съгласно EPTA-Procedure 01:2014	kg	11,8
Клас на защита		⊕/I
Вид на защита праходукачка		IP24
Вид на защита щепсел Швейцария		IP55

A) измерено с шланг на праходукачката Ø 35 mm и 3 m дължина

Данните важат за номинално напрежение [U] от 230 V. При отклоняващи се напрежение и при специфични за отделни изпълнения тези данни могат да варират.

Информация за излъчван шум

Стойностите на емисии на шум са установени съгласно **EN 60335-2-69**.

Равнището A на звуковото налягане на праходукачката обикновено е по-малко от 70 dB(A). Неопределеност K = 3 dB. Равнището на шум при работа може да превиши посочените стойности. **Работете с шумозаглушители!**

Монтиране

- **Преди да извършвате техническо обслужване или да почиствате праходукачката, преди извършване на настройки по уреда, смяна на аксесоари или оставяне на праходукачката, изваждайте кабела от контакта.** Тази предпазна мярка предотвратява включването на праходукачката по невнимание.

Монтиране на шланг на праходукачката (вж. фиг. A)

- Поставете шланга на праходукачката (8) на щуцера (7) и го завъртете по посока на часовника до упор.
- Вкарайте тръбите една в друга здраво.

Указание: Вследствие на триенето на праха в шланга и дюзите по време на работа се образува електростатичен заряд, който потребителят може да усети под формата на статичен разряд (в зависимост от условията в средата за работа и индивидуалната чувствителност).

Като цяло Bosch препоръчват антистатичен шланг на праходукачката (принадлежност) при смучене на фини прахове и сухи материали.

Смяна/използване на прахоуловителна торба (вж. фиг. А)

- Отворете скобите (10) и извадете горната част на прахосмукачката (3).
- Издърпайте прахоуловителната торба (11) назад от фланеца. Затворете отвора на прахоуловителната торба с капачето ѝ. Извадете така затворената прахоуловителна торба от прахосмукачката.
- Вкарайте новата прахоуловителна торба (11) на фланеца на прахосмукачката. Уверете се, че прахоуловителната торба (11) приляга по цялата си дължина до вътрешната стена на контейнера (9). Поставете горната част на прахосмукачката (3).
- Затворете заключванията (10).

При сухо прахосмучене трябва да използвате прахоуловителна торба (11). При използването на прахоуловителна торба (11) нагънатият филтър (12) остава по-дълго свободен, мощността на изсмукване се запазва по-дълго и изхвърлянето на праха става по-лесно.

Работа с електроинструмента

- ▶ **Преди да извършвате техническо обслужване или да почиствате прахосмукачката, преди извършване на настройки по уреда, смяна на аксесоари или оставяне на прахосмукачката, изваждайте кабела от контакта.** Тази предпазна мярка предотвратява включването на прахосмукачката по невнимание.

Пускане в експлоатация

- ▶ **Съобразявайте се с напрежението на захранващата мрежа!** Напрежението на захранващата мрежа трябва съответства на данните, изписани на табелката на прахосмукачката. Обозначените с 230 V прахосмукачки могат да се използват и на 220 V.
- ▶ **Информирайте се за валидните нормативни документи/закопи относно работа с опасни за здравето прахове във Вашата страна.**

Допуска се използването на прахосмукачката за засмукване на следните материали:

- Прахове с гранична стойност на експозиция > 1 mg/m³
- Не се допуска използването на прахосмукачката в помещения с повишена опасност от експлозии.

За да осигурите оптимална степен на засмукване, трябва винаги напълно да развивате шланга (8) от горната част на прахосмукачката (3).

Сухо смучене

Изсмукване на натрупани прахове

- За да **включите** прахосмукачката, завъртете превключвателя за режима на работа (4) до символа "On".
- За да **изключите** прахосмукачката, завъртете превключвателя за режима на работа (4) до символа "Off".

Изсмукване на прахове от работещи електроинструменти (вж. фиг. В)

- ▶ **Когато преминалият въздух попада обратно в помещението, трябва да бъде осигурено достатъчно интензивно обновяване на въздуха в него (L). Спазвайте валидните национални нормативни разпоредби.**

В прахосмукачката е вграден контакт с предпазен проводник. В него можете да включите външен електроинструмент. Спазвайте посочената стойност за максималната мощност на включения в контакта електроинструмент.

- Поставете превключвателя за режима на работа (4) на символа **Работа с дистанционно автоматично превключване**.



За електроинструментите на разположение като принадлежност има различни системи от маркучи за свързване.

- За **включване** на прахосмукачката стартирайте включения в контакта (5) електроинструмент. Прахосмукачката се включва автоматично.
- Изключете електроинструмента, за да **изключите** прахосмукачката. Прахосмукачката се изключва ок. 6 секунди по-късно автоматично.

Мокро смучене

- ▶ **Не засмуквайте с прахосмукачката леснозапалими или взривоопасни течности, напр. бензин, масло, алкохол, разтворители. Не засмуквайте горещи, леснозапалими или експлозивни прахове. Не работете с прахосмукачката в помещения с повишена опасност от експлозии.** Праховете, парите или течностите могат да се възпламенят или да експлодират.
- ▶ **Не се допуска използването на прахосмукачката като водна помпа.** Прахосмукачката е предназначена за засмукване на въздушни и водни смеси.

Работни стъпки преди мокро смучене

- При нужда отстранете прахоуловителната торба (11) и изпразнете контейнера (9).

Указание: За по-лесното изхвърляне на отпадъците при засмукване на смеси от вода и твърди частици използвайте торба с мокър филтър (принадлежност), която отделя твърдите частици от течността.

Засмукване на течности

- За да **включите** прахосмукачката, завъртете превключвателя за режима на работа (4) до символа "On".
- Прахосмукачката има сензори за степента на запълване (14). Когато бъде достигнато максималното ниво на запълване, прахосмукачката се изключва. Поставете превключвателя за режима на работа (4) на "Off".

Указание: При изсмукване на непроводящи течности (напр. емулсия от пробиване) прахосмукачката не се изключва изключва при пълен контейнер. Степента на запъл-

ване трябва да се проверява постоянно и контейнерът да се изпразва своевременно.

- За да **изключите** прахосмукачката, завъртете превключвателя за режима на работа **(4)** до символа "Off".
- Изпразнете контейнера **(9)**.

За избягване на образуване на плесен след мокро смучене:

- Извадете нагънатия филтър **(12)** и го оставете да изсъхне добре.
- Демонтирайте горната част на прахосмукачката **(3)** и я оставете да изсъхне напълно.

Електромагнитно филтърно почистване (SFC)

Уредът е снабден с електромагнитно почистване на филтъра, което освобождава нагънатия филтър **(12)** от прилепналия прах.

Най-късно, когато мощността на засмукване намалее забележимо, трябва да се извърши електромагнитно почистване на филтъра.

Честотата на провеждане на електромагнитно почистване на филтъра зависи от вида и количеството на праха. При редовно извършване мощността на прахосмукачката се запазва по-продължително време.

- Поставете превключвателя за режима на работа **(4)** на символа "Електромагнитно почистване на филтъра (SFC)". Евентуално присъединеният електроинструмент трябва да е изключен.

Прахосмукачката се тресе ок. 10 секунди и автоматично се изключва.

- Изчакайте малко преди подновяването на работата с прахосмукачката, за да може прахът да се утажи в контейнера.

Поддържане и сервиз

Поддържане и почистване

- ▶ **Преди да извършвате техническо обслужване или да почиствате прахосмукачката, преди извършване на настройки по уреда, смяна на аксесоари или оставяне на прахосмукачката, изваждайте кабела от контакта.** Тази предпазна мярка предотвратява включването на прахосмукачката по невнимание.
- ▶ **За да работите качествено и безопасно, поддържайте прахосмукачката и вентилационните ѝ отвори чисти.**
- ▶ **При техническо обслужване и почистване на прахосмукачката работете с дихателна маска.**

Когато е необходима замяна на захранващия кабел, тя трябва да се извърши в оторизиран сервиз за електроинструменти на **Bosch**, за да се запази нивото на безопасност на **Bosch** електроинструмента.

При техническо обслужване от потребителя прахосмукачката трябва да бъде разглобявана, почиствана и обслужвана, доколкото е възможно, без при това да бъде застрашавано здравето на обслужващото лице. Преди разглобяване прахосмукачката трябва да бъде почиства-

на, за да бъдат предотвратени евентуални опасности. Помещението, в което прахосмукачката се разглобява, трябва да бъде добре проветрявано. По време на ремонт носете лично защитно оборудване. След техническото обслужване работната площадка трябва да бъде почиствана.

Не по-рядко от веднъж годишно трябва да се извършва проверка относно противопоуховата безопасност от представител на производителя или квалифициран техник, напр. за евентуални повреди на филтъра, непропускливост на прахосмукачката и правилното функциониране на контролния модул.

При прахосмукачки от клас **L**, които са работили в силно замърсена среда, трябва да се извършва почистване отвън, както и на всички модули или третиране със средства за уплътняване. При извършването на техническо обслужване или ремонт всички замърсени детайли, които не могат да бъдат почистени в достатъчна степен, трябва да бъдат изхвърляни и заменени с нови. Такива детайли трябва да бъдат поставяни в непропускащи пликове в съответствие с валидните нормативни документи за изхвърляне на съответните отпадъци.

- Периодично почиствайте корпуса на прахосмукачката с влажна кърпа.

Почистване на контейнера

- Периодично измивайте контейнера **(9)** с обикновен почистващ препарат, в който няма твърди частици и го оставайте да изсъхне.

Почистете филтъра

Редовното изпразване на контейнера за отпадъци и почистване на филтъра осигурява оптимална степен на засмукване. Ако и след това мощността на засмукване не е добра, прахосмукачката трябва да бъде предадена за ремонт в оторизиран сервиз за електроинструменти на Бош.

Изваждане/смяна на нагънатия филтър (вж. фиг. С)

Незабавно заменяйте нагънатия филтър, ако се повреди.

- Завъртете с монета или подобен предмет заключването върху фиксатора **(6)** на 1/4 оборот по посока на стрелката и притиснете фиксатора.
- Вдигнете горната част на прахосмукачката **(3)** и я хванете здраво.
- Захванете нагънатия филтър **(12)** за дръжките и го извадете нагоре.
- Изчеткайте ламелите на нагънатия филтър **(12)** с мека четка.

или

- Сменете повредения нагънат филтър **(12)**.
- Поставете новия, респ. почищения нагънат филтър **(12)** и при това следете за сигурното поставяне.
- Отново свалете надолу горната част на прахосмукачката **(3)**. С леко натискане отгоре фиксаторът **(6)** отново се затвара.

Почистване на защитния филтър на мотора (вж. фиг. С)

Защитният филтър на мотора като цяло не изисква поддръжка.

- От време на време изваждайте защитния филтър на мотора (13) и го изплаквайте под чиста вода. Преди поставяне оставете защитния филтър на мотора да изсъхне добре.

Почистване на сензорите за степента на запълване (вж. фиг. D)

При необходимост почиствайте сензорите за степента на запълване (14).

- Отворете скобите (10) и извадете горната част на прахосмукачката (3).
- Почистете сензорите за степента на запълване (14) с мека кърпа.

- Поставете горната част на прахосмукачката (3) и затворете скобите (10).

Съхраняване и транспортиране

- Свалете пълната прахоуловителна торба или изпразните събраните течности преди транспортиране на прахосмукачката, за да избегнете наранявания на гърба.
- Уверете се, че контейнерът (9) и нагънатият филтър (12) са сухи.
- Навийте захранващия кабел на държача (1).
- Вкарайте тръбите в държачите.
- Навийте маркуча (8) около горната част на прахосмукачката.
- При пренасяне дръжте прахосмукачката за ръкохватката (2).
- Поставете прахосмукачката в сухо помещение и я обезопасете срещу неотORIZИРАНА употреба.

Отстраняване на повреди

- ▶ Ако възникне повреда (напр. пробив на филтъра) прахосмукачката трябва да бъде изключена неза-

бавно. Преди повторно включване повредата трябва да бъде отстранена.

Проблем	Помощ
Турбината на прахосмукачката не стартира.	<ul style="list-style-type: none"> – Проверете захранващия кабел, щепсела, контакта и сензорите за степента на запълване (14). – Поставете превключвателя за режима на работа (4) на символа "Оп", респ. включете свързания към контакта (5) електроинструмент.
Турбината на прахосмукачката се изключва.	<ul style="list-style-type: none"> – Изпразнете контейнера (9).
Турбината на прахосмукачката не се включва отново след изпразване на контейнера.	<ul style="list-style-type: none"> – Изключете прахосмукачката и изчакайте 5 секунди, след 5 секунди включете отново. – Почистете с четка сензорите за степента на запълване (14), както и междинното пространство между сензорите за степента на запълване (14).
Силата на засмукване отслабва.	<ul style="list-style-type: none"> – Отстранете блокиранията от дюзата, тръбата, шланга на прахосмукачката (8) или нагънатия филтър (12). – Сменете прахоуловителната торба (11). – Поставете правилно горната част на прахосмукачката (3) и затворете скобите (10). – Смяна на нагънатия филтър (12).
Излизане на прах при смучене	<ul style="list-style-type: none"> – Проверете правилния монтаж на нагънатия филтър (12). – Смяна на нагънатия филтър (12).
Автоматичното изключване (мокро смучене) не се задейства.	<ul style="list-style-type: none"> – Почистете с четка сензорите за степента на запълване (14), както и междинното пространство между сензорите за степента на запълване (14). – При непроводящи електричество течности или при образуване на пена автоматичното изключване не функционира. – Контролирайте постоянно нивото на пълнене.

Клиентска служба и консултация относно употребата

Сервизът ще отговори на въпросите Ви относно ремонти и поддръжка на закупения от Вас продукт, както и относно резервни части. Покомпонентни чертежи и информа-

ция за резервните части ще откриете и на:

www.bosch-pt.com

Екипът по консултация относно употребата на Bosch ще Ви помогне с удоволствие при въпроси за нашите продукти и техните аксесоари.

Моля, при въпроси и при поръчване на резервни части винаги посочвайте 10-цифрения каталожен номер, изписан на табелката на уреда.

България

Robert Bosch SRL
Service scule electrice
Strada Horia Măcelariu Nr. 30–34, sector 1
013937 București, România
Тел.: +359(0)700 13 667 (Български)
Факс: +40 212 331 313
Email: BoschServiceCenterBG@ro.bosch.com
www.bosch-pt.com/bg/bg/

Други сервисни адреси ще откриете на:

www.bosch-pt.com/serviceaddresses

Бракуване

Праходуващата, принадлежностите ѝ и опаковките трябва да се предават за оползотворяване на съдържателите се в тях вторични суровини.



Не изхвърляйте праходуващата при битовите отпадъци!

Само за страни от ЕС:

Съгласно Европейска директива 2012/19/ЕС относно отпадъци от електрическо и електронно оборудване и употребата ѝ от националното законодателство праходуващите, които не могат да се използват повече, трябва да се събират отделно и да бъдат предавани за оползотворяване на съдържащите се в тях суровини.

При неправилно изхвърляне старите електрически и електронни уреди поради възможното наличие на опасни вещества могат да окажат вредни влияния върху околната среда и човешкото здраве.

Македонски

Безбедносни напомени

Безбедносни напомени за всисувачи



Прочитајте ги сите безбедносни напомени и упатства. Грешките настанати како резултат од непридржување до безбедносните напомени и упатства може да предизвикаат електричен удар, пожар и/или тешки повреди.

Чувајте ги безбедносните напомени и упатства за користење и за во иднина.

► Овој всисувач не е предвиден за користење од страна на деца и

лица со намалени психички, физички или душевни способности или недоволно искуство и знаење. Инаку постои опасност од погрешна употреба и повреди.

► Не ги оставајте децата без надзор. Така ќе се осигурате дека децата нема да си играат со всисувачот.

► Не всисувајте прав настанат при обработка на буково или дабово дрво, камен или азбест. Овие материјали важат за канцерогени.

⚠ ПРЕДУ-ПРЕДУВАЊЕ Всисувачот користете го само доколку имате доволно информации за користењето, за материјалот што се всисува и за негово безбедно отстранување. Деталните инструкции ја намалуваат опасноста од погрешна употреба и повреди.

⚠ ПРЕДУ-ПРЕДУВАЊЕ Всисувачот е наменет за всисување на суви материји, а со соодветни дополнителни мерки за всисување на течности. Навлегувањето на течности го зголемува ризикот од електричен удар.

► Со всисувачот не всисувајте запаливи или експлозивни течности, на пр. бензин, масло, алкохол, средства за растворање. Не всисувајте жешка, запалива или експлозивна прав. Не го користете всисувачот во простории каде постои опасност од експлозија. Правта, пареата или течностите може да се запалат или да експлодираат.

⚠ ПРЕДУ-ПРЕДУВАЊЕ Конекторот користете го само за целите утврдени во упатството за употреба.

⚠ ПРЕДУ-ПРЕДУВАЊЕ Веднаш исклучете го всисувачот, доколку почне да излегува пена или вода и испразнете го контејнерот. Инаку всисувачот може да се оштети.

► ВНИМАНИЕ! Всисувачот смее да се користи и чува само во внатрешни простории. Навлегувањето на дожд и влага во горниот дел на всисувачот го зголемува ризикот од електричен удар.

► ВНИМАНИЕ! Редовно чистете ги сензорите за ниво на наполнетост на течност и проверете дали се оштетени. Инаку функцијата може да се наруши.

► Доколку користењето на всисувачот во влажна околина не може да се избегне, користете заштитен прекинувач за диференцијална струја. Употребата на заштитен прекинувач со диференцијална струја го намалува ризикот од електричен удар.

- ▶ **Пред секое користење, проверете го всисувачот, кабелот и приклучокот. Не го користете всисувачот, доколку забележите оштетувања. Не го отворајте сами всисувачот и оставете го на поправка кај квалификуван стручен персонал, кој користи само оригинални резервни делови.**
Оштетениот всисувач, кабел и приклучок го зголемува ризикот за електричен удар.
- ▶ **Не го прегазувајте или притискајте кабелот. Не го влечете кабелот за да го извадите приклучокот од конекторот или за движење на всисувачот.**
Оштетениот кабел го зголемува ризикот за електричен удар.
- ▶ **Извлекете го приклучокот од конекторот, пред одржувањето или чистењето на всисувачот, пред регулирање на поставките на уредот, замена на деловите или тргање настрана.** Овие мерки за предупредување го спречуваат невнимателниот старт на всисувачот.
- ▶ **Погрижете се за добра проветреност на работното место.**
- ▶ **Всисувачот смее да се поправа само од страна на квалификуван стручен персонал со оригинални резервни делови.** Само на тој начин ќе бидете сигурни во безбедноста на всисувачот.

⚠ ПРЕДУ- ПРЕДУВАЊЕ

Всисувачот содржи прав што е опасно по здравјето. Празнењето и одржувањето, како и вадењето

на контејнерот за собирање прав смее да се врши само од страна на стручен персонал. Потребна е соодветна заштитна опрема. Не го користете всисувачот без комплетниот и внимателно вметнат филтерски систем. Инаку го загрозувате вашето здравје.

- ▶ **Пред користењето, проверете дали цреволото за всисување е во беспрекорна состојба. При монтирањето на цреволото на всисувачот, проверете да не излегува прав.** Инаку може да ја вдишете правта.
- ▶ **Не го користете всисувачот како предмет за седење.** Може да го оштетите всисувачот.
- ▶ **Внимателно користете го струјниот кабел и цреволото за всисување.** Внимавајте притоа да не ги доведете другите лица во опасност.
- ▶ **Не го чистете всисувачот со директно насочен млаз вода.** Навлегувањето на вода во горниот дел од всисувачот го зголемува ризикот од електричен удар.
- ▶ **Приклучете го всисувачот на прописно заземјена струјна мрежа.** Приклучницата и продолжниот кабел мора да имаат функционален заштитен проводник.

Ознаки

Следните ознаки се од големо значење за користењето на Вашиот всисувач. Запаметете ги ознаките и нивното значење. Вистинската интерпретација на ознаките Ви

помага подобро и побезбедно да го користите всисувачот.

Ознаки и нивно значење



ПРЕДУПРЕДУВАЊЕ! Прочитајте ги сите безбедносни напомени и упатства. Грешките настанати како резултат од непридржување до безбедносните напомени и упатства може да предизвикаат електричен удар, пожар и/или тешки повреди.



Всисувач од класата на всисување L според IEC/EN 60335-2-69 за **всисување на суви материји** од штетни прашина со гранична вредност на изложеност > 1 mg/m³



ПРЕДУПРЕДУВАЊЕ! Всисувачот содржи прав што е опасно по здравјето. Празнењето и одржувањето, како и вадењето на контејнерот за собирање прав смее да се врши само од страна на стручен персонал. Потребна е соодветна заштитна опрема. Не го користете всисувачот без комплетниот и внимателно вметнат филтерски систем. Инаку го загрозувате вашето здравје.



Расклопете го горниот дел на всисувачот **(3)** и држете го цврсто. Фатете го набраниот филтер **(12)** за држачите и извадете го нагоре.

Ознаки на прекинувачот за избирање режим на работа

On Вклучување

Off Исклучување



Електромагнетен систем за чистење на филтерот (SFC)



Ракување со далечински управувач



Опис на производот и перформансите



Прочитајте ги сите безбедносни напомени и упатства. Грешките настанати како резултат од непридржување до

безбедносните напомени и упатства може да предизвикаат електричен удар, пожар и/или тешки повреди.

Внимавајте на сликите во предниот дел на упатството за користење.

Употреба со соодветна намена

Всисувачот е наменет за собирање, всисување, пренос и одделување на незапаливи суви честички прав, незапаливи течности и мешавина од вода и воздух.

Всисувачот технички проверен за прав и одговара на класата на всисување L. Тој е прилагоден и на високите барања при негова комерцијална употреба на пр. во занаетчиството, индустријата и сервисните работилници.

Всисувач од класата на всисување L според IEC/EN 60335-2-69 смее да се користи само за всисување на материји што се штетни по здравјето со гранична вредност на изложеност $> 1 \text{ mg/m}^3$.

Користете го всисувачот само откако ќе ги прочитате сите функции и може да ги примените истите без ограничувања или откако ќе ги добиете потребните упатства.

Приклучницата мора да се користи само во сува средина за време на работата.

Илустрација на компоненти

Нумерирањето на прикажаните компоненти се однесува на приказот на всисувачот на графичката страница.

- (1) Држач за кабел
- (2) Рачка за носење
- (3) Горен дел на всисувачот
- (4) Прекинувач за избор на начинот на работа
- (5) Конектор за електричниот алат
- (6) Механизам за заклучување
- (7) Прифат за цревето
- (8) Црево за всисување
- (9) Сад
- (10) Поклопец за горниот дел на всисувачот
- (11) Кеса за прав
- (12) Набран филтер
- (13) Филтер за заштита на моторот
- (14) Сензори за ниво на наполнетост

Технички податоци

Сенаменски всисувач	GAS 25 L SFC	
Број на дел	0 601 979 1..	
Номинален напон	V	220–240
Номинална јачина	W	1200
Фреквенција	Hz	50–60
Волумен на садот (брuto)	l	25
Нето волумен (течност)	l	16
Волумен на кесата за прав	l	9
Макс. потпритисок ^{A)}		
– Всисувач	hPa	235
– Турбина	hPa	270
Макс. волуменски проток ^{A)}		

Сенаменски всисувач	GAS 25 L SFC	
– Всисувач	l/s	42
	m^3/s	0,042
– Турбина	l/s	73
	m^3/s	0,073
Макс. капацитет на всисување	W	1400
Површина на набраниот филтер	m^2	0,43
Класа на прав		L
Тежина согласно EPTA-Procedure 01:2014	kg	11,8
Класа на заштита		⊕ / I
Вид на заштита на всисувачот		IP24
Вид на заштита на швајцарски струен приклучок		IP55

A) измерено со црево за всисување $\varnothing 35 \text{ mm}$ и 3 m должина. Податоците важат за номинален напон [U] од 230 V. Овие податоци може да отстапуваат при различни напони, во зависност од изведбата во односната земја.

Информација за бучава

Вредностите за емисија на бучава се одредуваат согласно EN 60335-2-69.

Нивото на звучниот притисок на всисувачот, оценето со A, типично е помало од 70 dB(A). Несигурност $K = 3 \text{ dB}$. Нивото на звук при работењето може да ги надмине наведените вредности. **Носете заштита за слухот!**

Монтажа

- Извлечете го приклучокот од конекторот, пред одржувањето или чистењето на всисувачот, пред регулирање на поставките на уредот, замена на деловите или тргање настрана. Овие мерки за предупредување го спречуваат невнимателниот старт на всисувачот.

Монтирање на црево за всисување (види слика A)

- Поставете го цревото за всисување (8) на прифатот за црево (7) и свртете го во насока на стрелките на часовникот до крај.
- Цврсто ставете ги цевките за всисување една во друга.

Напомена: При всисувањето, поради триењето на правта во цревето и опремата за всисување настанува електростатичко полнење, што корисникот го чувствува во форма на статичко празнење (во зависност од влијанијата на околината и телесната чувствителност). Во основа, Bosch препорачува антистатичко црево за всисување (опрема) при всисување на ситна прав и суви материјали.

Менување/вметнување на кесата за прав (види слика А)

- Отворете ги затворачите (10) и извадете го горниот дел на всисувачот (3).
- Извлекете ја полната кеса за прав (11) на назад од приклучната прирабница. Затворете го отворот на кесата за прав со затворање на капакот. Извадете ја затворената кеса за прав од всисувачот.
- Наместете ја новата кеса за прав (11) на приклучната прирабница на всисувачот. Проверете дали кесата за прав (11) по целата должина налегнува на внатрешниот ѕид од садот (9). Ставете го горниот дел на всисувачот (3).
- Затворете ги затворачите (10).

За суво всисување треба да вметнете кеса за всисување (11). При употреба на кеса за прав (11) набраниот филтер (12) останува слободен подолго, јачината на всисување се одржува подолго и се олеснува отстранувањето на правот.

Употреба

- Извлекете го приклучокот од конекторот, пред одржувањето или чистењето на всисувачот, пред регулирање на поставките на уредот, замена на деловите или тргање настрана. Овие мерки за предупредување го спречуваат невнимателниот старт на всисувачот.

Ставање во употреба

- **Внимавајте на електричниот напон!** Напонот на изворот на струја мора да одговара на оној кој е наведен на спецификационата плочка на всисувачот. Всисувачите означени со 230 V исто така може да се користат и на 220 V.
- **Информирајте се за важечките одредби/закопи во Вашата земја во однос на постапувањето со честички прав што се штетни по здравјето.**

Всисувачот може да се користи за всисување и издувување на следните материјали:

- Прав со гранична вредност на изложеност > 1 mg/m³

Во основа, всисувачот не смее да се користи во простории каде постои опасност од експлозија.

За да се загарантира оптимален капацитет на всисување мора секогаш целосно да го одвиткувате цревето за всисување (8) од горниот дел на всисувачот (3).

Всисување на суви материјали

Всисување на наталожена прав

- За да го **вклучите** всисувачот, прекинувачот за избирање режим на работа (4) поставете го на ознаката „On“.
- За да го **исклучите** всисувачот, прекинувачот за избирање режим на работа (4) поставете го на ознаката „Off“.

Всисување на правта што се создава додека работат електричните алати (види слика В)

- **Мора да постои доволен степен на проток на воздух (L) во просторот, бидејќи издувниот воздух се враќа во просторијата. Внимавајте на односните прописи во земјата.**

Во всисувачот има вградено шуко приклучница. Таму може да приклучите надворешен електричен апарат. Внимавајте на максимално дозволената приклучна моќ на електричниот алат што се приклучува.

- Поставете го прекинувачот за избирање режим на работа (4) на ознаката **Ракување со далечински управувач**.



Различни системи за црева се достапни како додатоци за поврзување со електричните алати.

- За **ставање во употреба** на всисувачот приклучете го приклучениот електричен алат на приклучницата (5). Всисувачот автоматски почува со работа.
- Исклучете го електричниот алат, за всисувачот да го **исклучите**. Всисувачот автоматски се исклучува за околу 6 секунди подоцна.

Всисување на влажни материи

- **Со всисувачот не всисувајте запаливи или експлозивни течности, на пр. бензин, масло, алкохол, средства за растворање. Не всисувајте жешка, запалива или експлозивна прав. Не го користете всисувачот во простории каде постои опасност од експлозија.** Правта, пареата или течностите може да се запалат или да експлодираат.
- **Всисувачот не смее да се користи како водена пумпа.** Всисувачот е наменет за всисување на мешавини од воздух и вода.

Работни чекори пред всисување на влажни материи

- По потреба отстранете ја кесата за прав (11) и испразнете го садот (9).

Напомена: За полесно отстранување, при всисување на мешавина од вода и цврсти материјали, користете водена филтер вреќичка (опрема), која ќе ја одвои водата од цврстите материјали.

Всисување на течности

- За да го **вклучите** всисувачот, прекинувачот за избирање режим на работа (4) поставете го на ознаката „On“.
- Всисувачот е опремен со сензори за ниво на наполнетост (14). Доколку се достигне максималното ниво на наполнетост, всисувачот се исклучува. Прекинувачот за избирање режим на работа (4) поставете го на „Off“.

Напомена: При всисување на неспроводливи материјали (на пр. емулзија настаната при дупчење) всисувачот нема да се исклучи и при полн контейнер. Состојбата на наполнетост мора постојано да се проверува и контейнерот навреме да се празни.

- За да го **исклучите** всисувачот, прекинувачот за избирање режим на работа **(4)** поставете го на ознаката „Off“.
- Испразнете го садот **(9)**.

За да се избегне создавање на мувла по всисување на влажни материји:

- Извадете го набраниот филтер **(12)** и оставете го добро да се исуши.
- Извадете го горниот дел на всисувачот **(3)** и оставете го добро да се исуши.

Електромагнетен систем за чистење на филтерот (SFC)

Уредот е опремен со електромагнетен систем за чистење на филтерот, што го чисти набраниот филтер **(12)** од залепената прашина.

Подоцна, откако јачината на всисување ќе се намали, мора да се активира чистењето на филтерот.

Колку често треба да се чисти филтерот зависи од видот и количината на правта. Со редовна употреба, максималниот капацитет подолго се задржува.

- Прекинувачот за избирање режим на работа **(4)** поставете го на ознаката „Електромагнетен систем за чистење на филтерот (SFC)“. Секој електричен алат што можеби е поврзан мора да се исклучи. Всисувачот вибрира околу 10 секунди и автоматски се исклучува.
- Почекајте кратко пред да продолжите со работата за да може правот да се складира во садот.

Одржување и сервис

Одржување и чистење

- **Извлекете го приклучокот од конекторот, пред одржувањето или чистењето на всисувачот, пред регулирање на поставките на уредот, замена на деловите или тргање настрана.** Овие мерки за предупредување го спречуваат невнимателниот старт на всисувачот.
- **Одржувајте ја чистотата на всисувачот и отворите за проветрување, за да може добро и безбедно да работите.**
- **При сервис и чистење на всисувачот користете маска за заштита од прав.**

Доколку е потребно користење на приклучен кабел, тогаш набавете го од **Bosch** или специјализирана продавница за **Bosch**-електрични алати, за да избегнете загрозување на безбедноста.

За одржување од страна на корисникот, всисувачот мора да се демантира, да се исчисти и одржува, доколку е изводливо, без да предизвика опасност за персоналот кој го одржува и другите лица. Пред демонтажата, всисувачот треба да се исчисти за да се избегнат евентуалните опасности. Просторијата во која ќе се демантира всисувачот, мора да биде добро проветрена. За време на одржувањето носете лична заштитна

опрема. По одржувањето, исчистете го просторот каде сте работеле.

Најмалку еднаш годишно потребно е да се изврши техничка проверка од страна на производителот или овластен сервисер, на пр. да се проверат оштетувања на филтерот, дали всисувачот добро диxтува и функцијата на уредот за контрола.

Кај всисувачите од класата **L**, што се користеле во нечиста околина, треба да се исчисти надворешноста како и сите машински делови или да се третира со средство за диxтување. Пред да извршите какви било поправки, сите извакани делови што не може доволно да се исчистат, мора да се отстранат. Ваквите делови мора да се отстранат во непропустливи ќеси во согласност со важечките одредби за отстранување на ваков отпад.

- Повремено исчистете го куќиштето на всисувачот со влажна крпа.

Чистење на садот

- Избришете го садот**(9)** одвреме-навреме со вообичаено неабразивно средство за чистење и оставете го да се исуши.

Чистење на филтерот

Редовното празнење на садот за прав и чистењето на филтерот гарантираат оптимален перформанс на всисување. Доколку и понатаму не може да се постигне истата јачина на всисување, однесете го всисувачот во сервисната служба.

Отстранување/менување на набраниот филтер (види слика С)

Веднаш заменете го оштетениот набран филтер .

- Со монета или сл. свртете го затвораот на механизмот за заклучување **(6)** за 1/4-вртење во насока на стрелката и притиснете го механизмот за заклучување.
- Расклопете го горниот дел на всисувачот **(3)** и држете го цврсто. Фатете го набраниот филтер **(12)** за држачите и извадете го нагоре.
- Исчеткајте ги ламелите на набраниот филтер **(12)** со мека четка.
или
Заменете го оштетениот набран филтер **(12)**.
- Вметнете го новиот односно исчистениот набран филтер **(12)** и внимавајте добро да се фиксира.
- Повторно склопете го горниот дел на всисувачот **(3)**. Со мал притисок од горе, механизмот за заклучување повторно кликнува на место **(6)**.

Чистење на филтерот за заштита на моторот (види слика С)

Филтерот за заштита на моторот во голема мера не бара одржување.

- Периодично вадете го филтерот за заштита на моторот **(13)** и исплакнете го под чиста вода. Оставете го филтерот за заштита на моторот добро да се исуши пред да го вметнете.

Чистење на сензорите за нивото на наполнетост (види слика D)

Повремено исчистете ги сензорите за ниво на наполнетост (14).

- Отворете ги затворачите (10) и извадете го горниот дел на всисувачот (3).
- Исчистете ги сензорите за ниво на наполнетост (14) со мека крпа.
- Вметнете го горниот дел на всисувачот (3) и затворете ги затворачите (10).

Складирање и транспорт

- Извадете ја полната кеса со прав или испразнете ги насобраните течности пред да го транспортирате всисувачот, за да избегнете повреди на грбот.
- Проверете дали садот (9) и набраниот филтер (12) се суви.
- Завиткајте го струјниот кабел околу држачот за кабел (1).
- Ставете ги цевките за всисување во држачите.
- Завиткајте го цревето за всисување (8) околу горниот дел на всисувачот.
- Носете го всисувачот само за рачката за носење (2).
- Складирајте го всисувачот во сува просторија и заштитете го од неовластено користење.

Отстранување на пречки

- ▶ Ако се појави дефект (на пр. скршен филтер), всисувачот за прав мора веднаш да се исклучи.

Пред ново стартување мора да се отстрани дефектот.

Проблем	Помош
Турбината за всисување не работи.	<ul style="list-style-type: none"> – Проверете го струјниот кабел, приклучокот за струја, осигурувачот, приклучницата и сензорите за наполнетост (14). – Поставете го прекинувачот за избирање режим на работа (4) на ознаката „On“ односно вклучете го приклучениот електричен алат на приклучницата (5).
Турбината за всисување се исклучува.	<ul style="list-style-type: none"> – Испразнете го садот (9).
Турбината за всисување повторно не работи и по празнењето на садот.	<ul style="list-style-type: none"> – Исклучете го всисувачот и почekaјте 5 секунди, по 5 секунди повторно вклучете. – Сензорите за нивото на наполнетост (14) како и нивниот меѓу-простор (14) исчистете ги со четка.
Се губи силата на всисување.	<ul style="list-style-type: none"> – Отстранете ја блокадата од млазницата за всисување, цевката за всисување, цревето за всисување (8) или набраниот филтер (12). – Заменете ја кесата за прав (11). – Правилно поставете го горниот дел на всисувачот (3) и затворете ги капачињата (10). – Заменете го набраниот филтер (12).
Излегува прав при всисувањето	<ul style="list-style-type: none"> – Проверете дали набраниот филтер (12) е правилно монтиран. – Заменете го набраниот филтер (12).
Автоматиката на исклучување (всисување на влажни материји) не реагира.	<ul style="list-style-type: none"> – Сензорите за нивото на наполнетост (14) како и нивниот меѓу-простор (14) исчистете ги со четка. – Кај електрични неспроводливи течности или при создавање на пена не функционира автоматиката на исклучување. – Постојано контролирајте на состојбата на наполнетост.

Сервисна служба и совети при користење

Сервисната служба ќе одговори на Вашите прашања во врска со поправката и одржувањето на Вашиот производ како и резервните делови. Ознаки за експлозија и информации за резервните делови исто така ќе најдете на: www.bosch-pt.com

Тимот за советување при користење на Bosch ќе ви

помогне доколку имате прашања за нашите производи и опрема.

За сите прашања и нарачки на резервни делови, Ве молиме наведете го 10-цифрениот број од спецификационата плочка на производот.

Северна Македонија

Д.Д.Електрис

Сава Ковачевиќ 47Њ, број 3

1000 Скопје
 Е-пошта: dimce.dimcev@servis-bosch.mk
 Интернет: www.servis-bosch.mk
 Тел./факс: 02/ 246 76 10
 Моб.: 070 595 888
 Д.П.Т.У “РОЈКА”
 Јани Лукровски бб; Т.Ц Автокоманда локал 69
 1000 Скопје
 Е-пошта: servisrojka@yahoo.com
 Тел: +389 2 3174-303
 Моб: +389 70 388-520, -530

Дополнителни адреси на сервиси може да најдете под:

www.bosch-pt.com/serviceaddresses

Отстранување

Всисувачот, опремата и амбалажите треба да се отстранат на еколошки прифатлив начин.



Не го фрлајте всисувачот во домашната канта за отпадоци!

Само за земјите од ЕУ:

Според Европската регулатива 2012/19/EU за електрични и електронски уреди и нивна национална употреба, всисувачите што се вон употреба мора одделно да се собираат и да се рециклираат на еколошки прифатлив начин.

Доколку се отстрануваат неправилно, електричната и електронската опрема може да имаат штетни влијанија врз животната средина и здравјето на луѓето поради можното присуство на опасни материји.

Srpski

Bezbednosne napomene

Sigurnosne napomene za usisivač



Pročitajte sva upozorenja i uputstva.

Пропusti u поштованju napomena за сигурност i упутстава могу да проузрокују електрични удар, пожар i/или теške повреде.

Чувajte sva upozorenja i uputstva за будућност.

- **Ovaj usisivač nije predviđen za то да га користе деца и лица са ограниченим физичким, сензорним или менталним способностима или недостатком искуства и знанја. У**

suprotnom postoji opasnost od pogrešnog rukovanja i povreda.

- **Nadzirite decu.** Na ovaj način će se osigurati, da se deca ne igraju usisivačem.

- **Ne usisavajte prašinu bukovine ili hrastovine, grubu kamenu prašinu ili azbest.** Ove materije važe за izazivače kancera.

⚠ UPOZORENJE Usisivač koristite samo ako ste dobili dovoljno informacija o njegovoj upotrebi, materijalima koje usisavate i njihovom bezbednom uklanjanju. Brižljivo upućivanje u rad smanjuje greške u radu i povrede.

⚠ UPOZORENJE Usisivač je namenjen samo за usisavanje suvih materijala, a zahvaljujući pogodnim merama se može koristiti i за usisavanje tečnosti. Prodiranje tečnosti povećava rizik od električnog udara.

- **Usisivačem ne usisavajte zapaljive ili eksplozivne tečnosti, na primer benzin, ulje, alkohol, rastvarače. Nemojte usisavati vruće, zapaljive ili eksplozivne čestice prašine. Usisivač nemojte koristiti u prostorijama u kojima postoji opasnost od eksplozije.** Prašina, isparenja ili tečnosti se mogu zapaliti ili eksplodirati.

⚠ UPOZORENJE Utičnicu koristite samo на начин koji je utvrđen uputstvom за upotrebu.

⚠ UPOZORENJE Usisivač odmah isključite čim iz njega ističe pena ili voda i ispraznite rezervoar. Usisivač se u suprotnom može oštetiti.

- **PAŽNJA!** Usisivač sme da se koristi i odlaže samo u unutrašnjim prostorijama. Prodor kiše ili vlage u gornji deo usisivača povećava rizik od električnog udara.
- **PAŽNJA!** Redovno čistite senzore за nivo napunjenosti за tečnost i proveravajte да li su oštećeni. U suprotnom, funkcije mogu biti ugrožene.
- **Ako rad usisivača u vlažnoj okolini ne može да se izbegne, koristite zaštitni uređaj diferencijalne struje.** Upotreba zaštitnog uređaja diferencijalne struje pri kvaru smanjuje rizik od električnog udara.
- **Pre svake upotrebe prekontrolišite usisivač, kabl i utikač. Nemojte да користите usisivač, ukoliko приметите оштећења. Vршење поправке prepustite isključivo stručnom osoblju са isključivo originalnim rezervnim delovima.** Oštećeni usisivač, kablovi i utikač povećavaju rizik od električnog udara.
- **Vodite računa да не pregazite или не zgnječite kabl. Ne vucite kabl kako biste izvukli utikač из utičnice или како biste pomerili usisivač.** Oštećeni kablovi povećavaju rizik od strujnog udara.

- ▶ Izvucite utikač iz utičnice, pre nego što započnete održavanje ili čišćenje usisivača, izvršite podešavanja uređaja, zamenite delove pribora ili ostavite usisivač. Ova mera opreza sprečava nenameran start usisivača.
- ▶ **Pobrinite se za dobro provetravanje radnog mesta.**
- ▶ **Vršenje popravke prepustite isključivo stručnom osoblju sa isključivo sa originalnim rezervnim delovima.** Time se obezbeđuje, da ostane sačuvana sigurnost usisivača.

⚠ UPOZORENJE U usisivaču se nalazi prašina opasna po zdravlje. Pražnjenje i održavanje, uključujući i otklanjanje rezervoara za prašinu prepustite isključivo stručnom osoblju. Neophodna je odgovarajuća zaštitna oprema. Usisivač nemojte koristiti bez celokupnog i pravilno instaliranog sistema filtriranja. Inače možete izložiti opasnosti vaše zdravlje.

- ▶ **Pre puštanja u rad proverite ispravnost usisnog creva.** Pri tome usisno crevo ostavite na usisivaču, kako neželjena prašina ne bi ispala. Inače biste mogli udisati prašinu.
- ▶ **Usisivač ne koristite za sedenje.** Usisivač bi se mogao oštetiti.
- ▶ **Oprezno koristite mrežni kabl i usisno crevo.** Usisivačem možete da ugrozite druga lica.
- ▶ **Usisivač ne čistite direktno usmerenim mlazom vode.** Prodiranje vode u gornji deo usisivača povećava opasnost od električnog udara.
- ▶ **Priključite usisivač na strujnu mrežu sa ispravnim uzemljenjem.** Utičnica i produžni kabl moraju da imaju ispravan zaštitni provodnik.

Simboli

Sledeći simboli mogu biti od značaja za upotrebu vašeg usisivača. Molimo da zapamtite simbole i njihovo značenje. Prava interpretacija simbola će vam pomoći, da upotrebljavate usisivač bolje i sigurnije.

Simboli i njihovo značenje



UPOZORENJE! Pročitajte sve bezbednosne napomene i uputstva. Nepriдрžavanje sigurnosnih napomena i uputstava može da prouzrokuje električni udar, požar i/ili teške povrede.



Usisivač klase usisavanja L prema IEC/EN 60335-2-69 za **suvo usisavanje** prašine opasne po zdravlje sa ekspoziционим граничним vrednostima > 1 mg/m³



UPOZORENJE! U usisivaču se nalazi prašina opasna po zdravlje. Pražnjenje i održavanje, uključujući i otklanjanje rezervoara za prašinu prepustite isključivo stručnom osoblju. Neophodna je odgovarajuća zaštitna oprema. Usisivač nemojte koristiti bez

Simboli i njihovo značenje

celokupnog i pravilno instaliranog sistema filtriranja. Inače možete izložiti opasnosti vaše zdravlje.



Otvorite gornji deo usisivača (3) i pridržite ga. Uхватите nabrani filter (12) za hvataljke i izvadite ga prema gore.

Simboli na prekidaču za biranje režima rada

On Uključivanje

Off Isključivanje



Elektromagnetno čišćenje filtera (SFC)



Rad sa automatskim daljinskim upravljanjem



Opis proizvoda i specifikacija



Pročitajte sve bezbednosne napomene i uputstva. Propusti u poštovanju bezbednosnih napomena i uputstava

moгу da prouzrokuju električni udar, požar i/ili teške povrede.

Vodite računa o slikama u prednjem delu uputstva za rad.

Predviđena upotreba

Usisivač je namenjen za hvatanje, usisavanje, transportovanje i separaciju nezapaljive suve prašine, nezapaljivih tečnosti i smeše vode i vazduha. Usisivač je tehnički atestiran na prašinu i odgovara klasi usisavanja L. Namenjen je za povećane operativne zahteve prilikom komercijalnog korišćenja, npr. u zanatstvu, industriji i servisnim radionicama.

Usisivač klase usisavanja L prema IEC/EN 60335-2-69 sme da se koristi za usisavanje prašine opasne po zdravlje sa ekspoziционим граничним vrednošću > 1 mg/m³.

Koristite usisivač samo ako ste u potpunosti procenili sve funkcije i kada ih možete koristiti bez ograničenja ili ste dobili odgovarajuća uputstva.

Tokom rada, utičnica sme da se koristi samo u suvom okruženju.

Prikazane komponente

Numerisanje komponenti sa slika odnosi se na prikaz usisivača na grafičkim stranama.

- (1) Držać kabela
- (2) Ručka za nošenje
- (3) Gornji deo usisivača
- (4) Prekidač za biranje režima rada
- (5) Utičnica za električni alat

- (6) Reza
- (7) Prihvat za crevo
- (8) Usisno crevo
- (9) Rezervoar
- (10) Zatvarač gornjeg dela usisivača
- (11) Vrećica za prašinu
- (12) Nabrani filter
- (13) Zaštitni filter motora
- (14) Senzori za nivo punjenja

Tehnički podaci

Univerzalni usisivač	GAS 25 L SFC	
Broj artikla	0 601 979 1..	
Nominalni napon	V	220–240
Nominalna ulazna snaga	W	1200
Frekvencija	Hz	50–60
Zapremina rezervoara (bruto)	l	25
Neto zapremina (tečnost)	l	16
Zapremina kese za prašinu	l	9
maks. potpritisak ^{A)}		
– Usisivač	hPa	235
– Turbina	hPa	270
Maks. zapreminska struja ^{A)}		
– Usisivač	l/s	42
	m ³ /s	0,042
– Turbina	l/s	73
	m ³ /s	0,073
Maks. snaga usisavanja	W	1400
Površina nabranog filtera	m ²	0,43
Klasa prašine		L
Težina u skladu sa EPTA-Proce- dure 01:2014	kg	11,8
Klasa zaštite		⊕/I
Vrsta zaštite usisivača		IP24
Vrsta zaštite mrežnog utikača za Švajcarsku		IP55

A) izmereno usisnim crevom prečnika Ø 35 mm i dužine 3 m
Podaci važe za nominalne napone [U] od 230 V. Kod napona koji odstupaju i izvođenja specifičnih za zemlje ovi podaci mogu da variraju.

Informacije o buci

Vrednosti emisije buke utvrđene u skladu sa **EN 60335-2-69**.

Nivo zvučnog pritiska usisivača klasifikovan pod A je tipično manji od 70 dB(A). Nesigurnost K = 3 dB. Nivo buke prilikom rada može da prekorači navedene vrednosti. **Nosite zaštitne slušalice!**

Montaža

- ▶ **Izvucite utikač iz utičnice, pre nego što započnete održavanje ili čišćenje usisivača, izvršite podešavanje uređaja, zamenite delove pribora ili ostavite usisivač.** Ova mera opreza sprečava nenameran start usisivača.

Montirajte usisno crevo (pogledajte sliku A)

- Usisno crevo (8) postavite na prijemnicu za crevo (7) i okrenite ga do graničnika u smeru kretanja kazaljki na satu.
- Čvrsto sastavite usisne cevi.

Napomena: Prilikom usisavanja, usled trenja prašine u usisnom crevu i priboru nastaje elektrostatički naboj koji korisnik može da oseti u formi statičkog pražnjenja (u zavisnosti od uticaja životne sredine i telesnog doživljaja). Generalno, Bosch preporučuje korišćenje antistatičkog usisnog creva (pribor) prilikom usisavanja fine prašine i suvih materijala.

Zamena/postavljanje kese za prašinu (videti sliku A)

- Otvorite zatvarače (10) i skinite gornji deo usisivača (3).
- Izvucite ka nazad punu kesu za prašinu (11) sa priključne priрубnice. Zatvorite otvor kese za prašinu preklapanjem poklopca. Izvadite zatvorenu kesu za prašinu iz usisivača.
- Prevcite novu kesu za prašinu (11) preko priključne priрубnice usisivača. Uverite se da je kesu za prašinu (11) celom dužinom položena na unutrašnjem zidu rezervoara (9). Postavite gornji deo usisivača (3).
- Zatvorite zatvarače (10).

Za suvo usisavanje je potrebno da postavite kesu za prašinu (11). Kada koristite kesu za prašinu (11), nabrani filter (12) je duže slobodan, usisna snaga se duže održava, a otklanjanje usisivača u otpad je olakšano.

Rad

- ▶ **Izvucite utikač iz utičnice, pre nego što započnete održavanje ili čišćenje usisivača, izvršite podešavanje uređaja, zamenite delove pribora ili ostavite usisivač.** Ova mera opreza sprečava nenameran start usisivača.

Puštanje u rad

- ▶ **Obratite pažnju na napon mreže!** Napon strujnog izvora mora da bude usaglašen sa podacima na tipskoj pločici usisivača. Usisivači označeni sa 230 V mogu da rade i sa 220 V.
- ▶ **Informišite se o važećim propisima/zakonima u vašoj zemlji koji se tiču načina ophodnje sa prašinom opasnom po zdravlje.**

Usisivač sme da se koristi za usisavanje sledećih materijala:

- Prašina sa graničnom vrednošću ekspozicije > 1 mg/m³
- Usisivač se generalno ne sme koristiti u prostorijama u kojima postoji opasnost od eksplozije.

Da biste omogućili optimalno usisavanje, usisno crevo (8) uvek morate kompletno da odmotate sa gornjeg dela usisivača (3).

Suvo usisavanje

Usisavanje nataložene prašine

- Kako biste **uključili** usisivač, prekidač za biranje režima rada (4) stavite na simbol „On“.
- Kako biste **isključili** usisivač, prekidač za biranje režima rada (4) postavite na simbol „Off“.

Usisavanje prašine koja može nastati usled rada električnih alata (videti sliku B)

- ▶ **Mora da postoji dovoljna brzina razmene vazduha (L) u prostoriji kada se izduvni vazduh vraća u prostoriju. Molimo da poštujuete odgovarajuće nacionalne propise.**

U usisivač je ugrađena utičnica sa zaštitnim kontaktom. Tu možete priključiti neki eksterni električni alat. Obratite pažnju na maksimalno dozvoljenu snagu priključka priključenog električnog alata.

- Prekidač za biranje režima rada (4) postavite na simbol **Rad sa automatskim daljinskim upravljanjem**.



Za električne alate su dostupni različiti sistemi creva za priključivanje kao dodatni pribor.

- Za **puštanje u rad** usisivača, uključite električni alat priključen na utičnicu (5). Usisivač se pokreće automatski.
- Isključite električni alat, da biste **isključili** usisivač. Usisivač se nakon otprilike 6 sekundi isključuje.

Mokro usisavanje

- ▶ **Usisivačem ne usisavajte zapaljive ili eksplozivne tečnosti, na primer benzin, ulje, alkohol, rastvarače. Nemojte usisavati vruće, zapaljene ili eksplozivne čestice prašine. Usisivač nemojte koristiti u prostorijama u kojima postoji opasnost od eksplozije.** Prašina, isparenja ili tečnosti se mogu zapaliti ili eksplodirati.
- ▶ **Usisivač sme da se koristi kao pumpa za vodu.** Usisivač je predviđen za usisavanje vazduha i smeša sa vodom.

Radni koraci pre mokrog usisavanja

- Ukoliko je potrebno, uklonite kesu za prašinu (11) i ispraznite rezervoar (9).

Napomena: Radi lakšeg odlaganja na otpad prilikom usisavanja smeše vode i vazduha upotrebljavajte mokri filter (pribor), koji vrši separaciju tečnosti od čvrstih materija.

Usisavanje tečnosti

- Kako biste **uključili** usisivač, prekidač za biranje režima rada (4) stavite na simbol „On“.
- Usisivač je opremljen senzorima za nivo punjenja (14). Ako se dostigne maksimalna visina punjenja, isključuje se usisivač.

Postavite prekidač za biranje režima rada (4) na simbol „Off“.

Napomena: Prilikom usisavanja neprovodne tečnosti (npr. emulzije bušenja), usisivač se ne isključuje pri punom rezervoaru. Nivo punjenja se mora redovno proveravati i rezervoar se mora pravovremeno prazniti.

- Kako biste **isključili** usisivač, prekidač za biranje režima rada (4) postavite na simbol „Off“.
- Ispraznite rezervoar (9).

Nakon mokrog usisavanja radi sprečavanja pojave budi:

- Izvadite nabrani filter (12) i ostavite ga da se dobro osuši.
- Skinite gornji deo usisivača (3) i ostavite ga da se dobro osuši.

Elektromagnetno čišćenje filtera (SFC)

Uređaj poseduje elektromagnetno čišćenje filtera, koje nabrani filter (12) čisti od naslaga prašine.

Najkasnije u trenutku kada usisna snaga više nije dovoljna, morate aktivirati čišćenje filtera.

Učestalost čišćenja filtra zavisi od vrste i količine prašine. Pri redovnoj upotrebi ostaje duže sačuvan maksimalni učinak usisavanja.

- Postavite prekidač za biranje režima rada (4) na simbol „Elektromagnetno čišćenje filtera (SFC)“. Eventualno priključeni električni alat mora da bude isključen. Usisivač se otprilike 10 sekundi tresu i automatski isključuje.
- Pre ponovnog uključivanja usisivača, kratko sačekajte da se prašina u rezervoaru slegne.

Održavanje i servis

Održavanje i čišćenje

- ▶ **Izvućite utikač iz utičnice, pre nego što započnete održavanje ili čišćenje usisivača, izvršite podešavanja uređaja, zamenite delove pribora ili ostavite usisivač.** Ova mera opreza sprečava nenamerni start usisivača.
- ▶ **Održavajte usisivač i prozere za ventilaciju čiste, da bi radili dobro i sigurno.**
- ▶ **Prilikom održavanja i čišćenja usisivača nosite masku za zaštitu od prašine.**

Ako je neophodna zamena priključnog voda, onda to mora da izvede **Bosch** ili ovlašćena servisna služba za **Bosch** električne alate, kako biste izbegli ugrožavanje bezbednosti. Za održavanje od strane korisnika usisivač se mora demontirati, čistiti i održavati, ukoliko je izvodljivo, a da se pritom ne prouzrokuje opasnost za osoblje iz održavanja i druge osobe. Pre demontaže treba da se očisti usisivač da bi se sprečile eventualne opasnosti. Prostorija u kojoj se usisivač demontira treba da bude dobro provetrena. Nosite za vreme održavanja ličnu zaštitnu opremu. Posle održavanja bi trebalo da očistite područje održavanja. Najmanje jednom godišnje, proizvođač ili neka podučena osoba mora da izvrši tehničko ispitivanje na prašinu, na primer da li je oštećen filter, zaptivenost usisivača i funkciju

uređaja za kontrolu.

Kod usisivača klase **L**, koji su se nalazili u prljavom okruženju, potrebno je očistiti spoljašnjost kao i sve mašinske delove ili ih tretirati sredstvima za impregnaciju. Kod izvođenja radova održavanja i popravki, moraju se, baciti svi prljavi delovi, koji se ne mogu očistiti na zadovoljavajući način. Takvi delovi moraju da se uklanjaju u nepropustljivim kesama sa važećim odredbama za uklanjanje takvog otpada.

- S vremena na vreme očistite kućište usisivača vlažnom krpom.

Čišćenje rezervoara

- Čistite rezervoar **(9)** s vremena na vreme dostupnim u prodaji, blagim sredstvom za čišćenje i ostavite zatim da se osuši.

Čišćenje filtera

Redovno pražnjenje rezervoara za prašinu i čišćenje filtera obezbeđuje optimalnu usisnu snagu. Ako se usisna snaga potom ne dostigne, morate usisivač dostaviti u korisnički servis.

Vađenje/zamena nabranog filtera (videti sliku C)

Odmah zamenite oštećene faltaste filtere.

- Pomoću kovanice ili sličnog predmeta okrenite zatvarač na rezi **(6)** za 1/4 okreta u smeru strelice i utisnite rezu.
- Otvorite gornji deo usisivača **(3)** i pridržite ga. Uхватite nabrani filter **(12)** za hvataljke i izvadite ga prema gore.
- Očerkajte lamele nabranog filtera **(12)** mekom četkom. *ili*
Zamenite oštećeni nabrani filter **(12)**.

Otklanjanje smetnji

- ▶ **Ako dođe do kvara (npr. pucanja filtera), usisivač mora odmah da se isključi. Kvar mora da se otkloni pre ponovnog puštanja u rad.**

Problem	Rešenje
Usisna turbina ne radi.	<ul style="list-style-type: none"> – Proverite mrežni kabl, mrežni utikač, osigurač i utičnicu i senzore za nivo punjenja (14). – Prekidač za izbor režima rada (4) postavite na simbol „On“ odn. uključite električni alat priključen na utičnicu (5).
Usisna turbina se isključuje.	<ul style="list-style-type: none"> – Ispraznite rezervoar (9).
Usisna turbina nakon pražnjenja rezervoara ponovo ne radi.	<ul style="list-style-type: none"> – Usisivač isključite i sačekajte 5 sekundi, nakon 5 sekundi ponovo uključite. – Očistite senzore za nivo punjenja (14) kao i međuprostor senzora za nivo punjenja (14) pomoću četke.
Usisna snaga popušta.	<ul style="list-style-type: none"> – Uklonite zapušenja iz usisne mlaznice, usisne cevi, usisnog creva (8) ili nabranog filtera (12). – Zamenite kesu za prašinu (11). – Pravilno postavite gornji deo usisivača (3) i zatvorite zatvarače (10). – Zamenite nabrani filter (12).
Ispuštanje prašine prilikom usisavanja	<ul style="list-style-type: none"> – Proverite pravilnu ugradnju nabranog filtera (12). – Zamenite nabrani filter (12).

- Postavite novi odnosno očišćeni nabrani filter **(12)** i vodite računa da sigurno naleže.
- Ponovo preklonite gornji deo usisivača **(3)**. Kada je lagano pritisnete odozgo, reza **(6)** odskae unazad.

Čišćenje zaštitnog filtera motora (videti sliku C)

Zaštitni filter motora uglavnom ne zahteva održavanje.

- S vremena na vreme izvadite zaštitni filter motora **(13)** i isperite ga pod čistom vodom.
Pre ponovnog postavljanja, sačekajte da se zaštitni filter motora dobro osuši.

Čišćenje senzora za nivo punjenja (pogledajte sliku D)

Povremeno prebrišite senzore za nivo punjenja **(14)**.

- Otvorite zatvarače **(10)** i podignite gornji deo usisivača **(3)**.
- Očistite senzore za nivo punjenja **(14)** sa mekom krpom.
- Postavite gornji deo usisivača **(3)** i zatvorite zatvarače **(10)**.

Čuvanje i transport

- Skinite punu kesu za prašinu ili ispraznite sakupljene tečnosti pre transporta usisivača, kako biste izbegli povrede leđa.
- Uverite se da su rezervoar **(9)** i nabrani filter **(12)** suvi.
- Mrežni kabl namotajte oko držača kabla **(1)**.
- Utaknite usisne cevi u držače.
- Usisno crevo **(8)** namotajte oko gornjeg dela usisivača.
- Usisivač nosite pomoću ručke za nošenje **(2)**.
- Usisivač odložite na suvo i zašтите ga od neovlašćenog korišćenja.

Problem	Rešenje
Automatsko isključivanje (mokro usisavanje) ne reaguje.	<ul style="list-style-type: none"> – Očistite senzore za nivo punjenja (14) kao i međuprostor senzora za nivo punjenja (14) pomoću četke. <p>Kod električno neprovodnih tečnosti ili stvaranja pene automatsko isključivanje ne radi.</p> <ul style="list-style-type: none"> – Redovno proveravajte napunjenost.

Servis i saveti za upotrebu

Servis odgovara na vaša pitanja u vezi sa popravkom i održavanjem vašeg proizvoda kao i u vezi sa rezervnim delovima. Šematske prikaze i informacije u vezi rezervnih delova naći ćete i pod: www.bosch-pt.com

Bosch tim za konsultacije vam rado pomaže tokom primene, ukoliko imate pitanja o našim proizvodima i njihovom priboru.

Molimo da kod svih pitanja i naručivanja rezervnih delova neizostavno navedete broj artikla sa 10 brojčanih mesta prema tipskoj pločici proizvoda.

Srpski

Bosch Elektroservis
Dimitrija Tucovića 59
11000 Beograd
Tel.: +381 11 644 8546
Tel.: +381 11 744 3122
Tel.: +381 11 641 6291
Fax: +381 11 641 6293
E-Mail: office@servis-bosch.rs
www.bosch-pt.rs

Dodatne adrese servisa pogledajte na:

www.bosch-pt.com/serviceaddresses

Uklanjanje đubreta

Usisivač, pribor i ambalažu treba reciklirati na ekološki prihvatljiv način.



Ne bacajte usisivač u kućni otpad!

Samo za EU-zemlje:

U skladu sa evropskim smernicama 2012/19/EU o starim električnim i elektronskim uređajima i njihovom primenom u nacionalnom pravu, usisivači koji se više ne mogu koristiti moraju se sakupljati odvojeno i reciklirati na ekološki prihvatljiv način.

Ukoliko se elektronski i električni uređaji otklone u otpad na neispravan način, moguće opasne materije mogu da imaju štetno dejstvo na životnu sredinu i zdravlje ljudi.

Slovenščina

Varnostna opozorila

Varnostna opozorila za sesalnike



Preberite vsa varnostna opozorila in navodila. Neupoštevanje varnostnih napotkov in navodil lahko povzroči električni udar, požar in/ali hude poškodbe.

Vsa opozorila in napotke shranite za prihodnjo uporabo.

- ▶ **Tega sesalnika ne smejo uporabljati otroci in osebe z omejenimi telesnimi, čutnimi ali duševnimi sposobnostmi oz. pomanjkljivimi izkušnjami in pomanjkljivim znanjem.** V nasprotnem primeru obstaja nevarnost napačne uporabe in poškodb.
- ▶ **Nadzirajte otroke.** Poskrbite, da se otroci ne bodo igrali s sesalnikom.
- ▶ **Ne sesajte prahu bukovega ali hrastovega lesa, prahu kamnin in azbesta.** Te snovi so rakotvorne.
- ⚠ **OPOZORILO** Sesalnik uporabljajte le, če ste prejeli vse potrebne informacije o uporabi sesalnika, o snoveh, ki jih boste sesali, in njihovem varnem odstranjevanju. Skrbno uvajanje v delo zmanjša možnosti za napačno uporabo in poškodbe.
- ⚠ **OPOZORILO** Sesalnik je primeren za sesanje suhih snovi, za sesanje tekočin ga je dovoljeno uporabljati le, če poskrbite za ustrezne ukrepe. Vdor tekočin v orodje povečuje tveganje električnega udara.
- ▶ **S sesalnikom ne sesajte gorljivih ali eksplozivnih tekočin, npr. bencina, olja, alkohola ali topil. Ne sesajte vročega, gorečega ali eksplozivnega prahu. Sesalnika ne uporabljajte v prostorih, kjer obstaja nevarnost eksplozije.** Prah, pare ali tekočine se lahko vnamejo ali eksplodirajo.

⚠ OPOZORILO Vtičnico uporabljajte samo v namen, določen v navodilih za uporabo.

⚠ OPOZORILO Sesalnik izklopite takoj, ko izstopi pena ali voda, in izpraznite posodo. V nasprotnem primeru bi lahko poškodovali sesalnik.

- ▶ **POZOR!** Sesalnik je dovoljeno uporabljati in shranjevati samo v zaprtih prostorih. Vdor dežja ali vlage v zgornji del sesalnika poveča nevarnost električnega udara.
 - ▶ **POZOR!** Senzorje napolnjenosti s tekočino redno čistite in preverjajte, ali so morebiti poškodovani. V nasprotnem primeru se lahko njihovo delovanje poslabša.
 - ▶ Če je uporaba sesalnika v vlažnem okolju neizogibna, uporabite stikalo za zaščito pred kvarnim tokom. Uporaba zaščitnega stikala zmanjšuje tveganje električnega udara.
 - ▶ Pred vsako uporabo preizkusite sesalnik, kabel in vtič. Če na sesalniku odkrijete poškodbe, ga ne uporabljajte. Sesalnika ne odpirajte. Popravilo dovolite le usposobljenim strokovnjakom, ki pri delu uporabljajo originalne nadomestne dele. Poškodovani sesalniki, kabli in vtiči povečajo tveganje električnega udara.
 - ▶ Ne zapeljite preko kabla in ga ne stiskajte. Ne vlecite za kabel, da bi tako odstranili vtič iz vtičnice ali premaknili sesalnik. Poškodovani kabli povečujejo tveganje električnega udara.
 - ▶ Pred izvajanjem vzdrževalnih del, čiščenjem, spreminjanjem nastavitev, menjavo pribora ali shranjevanjem sesalnika izvlecite vtič iz vtičnice. S tem previdnostnim ukrepom boste preprečili nenameren zagon sesalnika.
 - ▶ Poskrbite za dobro zračenje delovnega mesta.
 - ▶ Sesalnik smejo popravljati samo usposobljeni strokovnjaki, ki pri svojem delu uporabljajo originalne nadomestne dele. Tako bo ohranjena varnost sesalnika.
- ⚠ OPOZORILO** V sesalniku je zdravju škodljiv prah. Praznjenje in vzdrževanje sesalnika ter odstranjevanje zbiralnikov za prah naj opravijo strokovnjaki. Potrebna je ustrezna osebna zaščitna oprema. Sesalnika ne uporabljajte, če filtrirni sistem ni nameščen skrbno in v celoti. V nasprotnem primeru lahko ogrozite svoje zdravje.
- ▶ Pred zagonom preverite, ali je sesalna cev v brezhibnem stanju. Pri tem naj sesalna cev ostane nameščena na sesalniku, saj bi se lahko v nasprotnem primeru iz njega usul prah. Posledično bi lahko ta prah vdihnili.
 - ▶ Ne sedite na sesalniku. Sesalnik bi lahko poškodovali.
 - ▶ Omrežni kabel in sesalno cev uporabljajte previdno. Lahko bi ogrozili druge ljudi.
 - ▶ Sesalnika ne čistite tako, da vanj neposredno usmerite curek vode. Vdor vode v zgornji del sesalnika poveča nevarnost električnega udara.

- ▶ Sesalnik priključite na pravilno ozemljeno električno omrežje. Vtičnica in podaljšek morata imeti delujoč ozemljitveni vodnik.

Simboli

Naslednji simboli so lahko pomembni za uporabo sesalnika. Simbole in njihov pomen si zapomnite. Pravilna interpretacija simbolov vam pomaga, da bolje in varneje uporabljate sesalnik.

Simboli in njihov pomen



OPOZORILO! Preberite vsa varnostna opozorila in navodila. Neupoštevanje varnostnih opozoril in navodil lahko povzroči električni udar, požar in/ali hude poškodbe.



Sesalnik razreda prahu L po IEC/EN 60335-2-69 za **suho sesanje** zdravju škodljivega prahu z mejno vrednostjo izpostavljenosti > 1 mg/m³





OPOZORILO! Prah v sesalniku je zdravju škodljiv. Praznjenje in vzdrževanje sesalnika ter odstranjevanje zbiralnikov za prah naj opravijo za to usposobljene osebe. Potrebna je ustrezna osebna zaščitna oprema. Sesalnika ne uporabljajte, če filtrirni sistem ni nameščen skrbno in v celoti. V nasprotnem primeru lahko ogrozite svoje zdravje.



Zgornji del sesalnika (3) poklopite navzgor in ga pridržite. Nagubani filter (12) pritrite za prečki in ga snemite tako, da ga povlečete navzgor.

Simboli na stikalu za izbiro načina delovanja

On	Vklop
Off	Izklop
	Elektromagnetno filtrirno čiščenje (SFC)
	Delovanje z avtomatiko z daljinskim preklapljanjem

Opis izdelka in njegovega delovanja



Preberite vsa varnostna opozorila in navodila. Neupoštevanje varnostnih opozoril in navodil lahko povzroči električni udar,

požar in/ali hude poškodbe.

Upoštevajte slike na začetku navodil za uporabo.

Namenska uporaba

Sesalnik je namenjen zbiranju, odsesavanju, vsesavanju in odstranjevanju nevetljivega suhega prahu, nevetljivih tekočin ter mešanice vode in zraka. Sesalnik je prašnotehnično pregledan in ustreza razredu L. Primeren je za visoke obremenitve pri profesionalni uporabi, npr. v obrti, industriji in delavnicah.

Sesalnike razreda L po IEC/EN 60335-2-69 je dovoljeno uporabljati samo za sesanje in odsesavanje zdravju škodljivega prahu z mejno vrednostjo izpostavljenosti > 1 mg/m³.

Sesalnik uporabljajte samo, če poznate vse njegove funkcije, če lahko funkcije uporabljate brez omejitev ali če ste prejeli ustrezna navodila za uporabo.

Vtičnica se lahko med delovanjem uporablja samo v suhem okolju.

Komponente na sliki

Oštevilčenje komponent na sliki se nanaša na predstavitev sesalnika na straneh z grafičnimi prikazi.

- (1) Držalo kabla
- (2) Nosilni ročaj
- (3) Zgornji del sesalnika
- (4) Stikalo za izbiro načina delovanja
- (5) Vtičnica za električno orodje
- (6) Zapah
- (7) Vpetje gibke cevi
- (8) Gibka sesalna cev
- (9) Posoda
- (10) Zapiralo zgornjega dela sesalnika
- (11) Vrečka za prah
- (12) Nagubani filter
- (13) Zaščitni filter za motor
- (14) Senzorji napolnjenosti

Tehnični podatki

Večnamenski sesalnik	GAS 25 L SFC	
Kataloška številka	0 601 979 1..	
Nazivna napetost	V	220–240
Nazivna moč	W	1200
Frekvenca	Hz	50–60
Prostornina posode (bruto)	l	25
Neto prostornina (tekočina)	l	16
Prostornina vrečke za prah	l	9
Največji podtlak ^{A)}		
– Sesalnik	hPa	235
– Turbina	hPa	270
Največji volumski pretok ^{A)}		
– Sesalnik	l/s	42

Večnamenski sesalnik	GAS 25 L SFC	
	m ³ /s	0,042
– Turbina	l/s	73
	m ³ /s	0,073
Največja sesalna moč	W	1400
Površina nagubanega filtra	m ²	0,43
Razred prahu		L
Teža po EPTA-Procedure 01:2014	kg	11,8
Razred zaščite		⊕ / I
Vrsta zaščite sesalnika za prah		IP24
Vrsta zaščite omrežnega vtiča za Švico		IP55

A) izmerjeno z gibko sesalno cevjo s premerom 35 mm in dolžino 3 m

Navedbe veljajo za nazivne napetosti [U] 230 V. Pri drugih napetostih in državno specifičnih izvedbah lahko te navedbe variirajo.

Informacija o hrupu

Podatki o emisijah hrupa, pridobljeni v skladu s standardom **EN 60335-2-69**.

A-vrednotena raven zvočnega tlaka za sesalnik je običajno manjša od 70 dB(A). Negotovost K = 3 dB. Raven hrupa pri delu lahko preseže navedene vrednosti. **Uporabite zaščitno za sluh!**

Namestititev

- **Pred izvajanjem vzdrževalnih del, čiščenjem, spreminjanjem nastavitvev, menjavo pribora ali shranjevanjem sesalnika izvalcite vtič iz vtičnice.** S tem previdnostnim ukrepom boste preprečili nenamerni zagon sesalnika.

Namestitev gibke sesalne cevi (glejte sliko A)

- Gibko sesalno cev **(8)** vstavite v vpetje za gibko sesalno cev **(7)** in jo zavrtite v desno do prislona.
- Sesalne cevi dobro pritrdite eno na drugo.

Opozorilo: pri sesanju zaradi trenja prahu v gibki sesalni cevi in priboru nastane elektrostatični naboj, ki ga lahko uporabnik občuti kot statično razelektritev (odvisno od okoljskih vplivov in občutljivosti telesa). Podjetje Bosch priporoča uporabo antistatične sesalne cevi (pribor) za sesanje finih delcev in suhih materialov.

Vstavljanje/menjava vrečke za prah (glejte sliko A)

- Odprite zapirali **(10)** in odstranite zgornji del sesalnika **(3)**.
- Polno vrečko za prah **(11)** snemite s priključne prirobnice v smeri nazaj. Zaprite odprto vrečko za prah s preklopom pokrova. Zaprto vrečko za prah odstranite iz sesalnika.

- Novo vrečko za prah **(11)** namestite na priključno prirobnico sesalnika. Vrečka za prah **(11)** se mora po vsej dolžini prilegati notranjim stenam zbiralnika **(9)**. Namestite zgornji del sesalnika **(3)**.
- Zaprite zapirali **(10)**.

Za suho sesanje vstavite vrečko za prah **(11)**. Pri uporabi vrečke za prah **(11)** je nagubani filter **(12)** dlje čist, sesalna moč dlje ohranjena, odsesavanje prahu pa olajšano.

Delovanje

- ▶ **Pred izvajanjem vzdrževalnih del, čiščenjem, spreminjanjem nastavitev, menjavo pribora ali shranjevanjem sesalnika izvlecite vtič iz vtičnice.** S tem previdnostnim ukrepom boste preprečili nenameren zagon sesalnika.

Uporaba

- ▶ **Bodite pozorni na omrežno napetost!** Napetost vira električne energije se mora ujemati s podatki na tipski tablici sesalnika. Sesalniki, ki so označeni z 230 V, lahko priključite tudi na napetost 220 V.
- ▶ **Informirajte se o pravilnikih/zakonih glede ravnanja z zdravju škodljivim prahom, ki so veljavni v vaši državi.**

Sesalnik smete uporabljati za sesanje in odsesovanje naslednjih materialov:

- Prah z mejno vrednostjo izpostavljenosti > 1 mg/m³

Sesalnika ne uporabljajte v prostorih, kjer obstaja nevarnost eksplozije.

Za zagotovitev optimalne sesalne moči gibko sesalno cev **(8)** vedno popolnoma odvijte z zgornjega dela sesalnika **(3)**.

Suho sesanje

Sesanje nabranega prahu

- Sesalnik **vklopite** tako, da stikalo za izbiro načina delovanja **(4)** nastavite na simbol za vklop.
- Sesalnik **izklopite** tako, da stikalo za izbiro načina delovanja **(4)** nastavite na simbol za izklop.

Odsesavanje prahu med uporabo električnih orodij (glejte sliko B)

- ▶ **Če se odpadni zrak vrača v prostor, mora biti v prostoru zagotovljeno ustrezno zračenje (L). Upoštevajte ustrezne nacionalne predpise.**

V sesalniku je nameščena varnostna vtičnica. Nanjo lahko priključite zunanje električno orodje. Upoštevajte največjo dovoljeno priključno moč priključenega električnega orodja.

- Stikalo za izbiro načina delovanja **(4)** nastavite na simbol za **delovanje z avtomatikom z daljinskim preklapljanjem**.



Za električna orodja so kot pribor na voljo različni cevni sistemi za priključitev.

- Za **zagon** sesalnika vklopite električno orodje, priključeno na vtičnico **(5)**. Sesalnik se zažene samodejno.

- Sesalnik **izklopite** tako, da izklopite električno orodje. Sesalnik se samodejno izklopi po približno 6 sekundah.

Mokro sesanje

- ▶ **S sesalnikom ne sesajte gorljivih ali eksplozivnih tekočin, npr. bencina, olja, alkohola ali topil. Ne sesajte vročega, gorečega ali eksplozivnega prahu. Sesalnika ne uporabljajte v prostorih, kjer obstaja nevarnost eksplozije.** Prah, pare ali tekočine se lahko vnamejo ali eksplodirajo.
- ▶ **Sesalnika ni dovoljeno uporabljati kot vodno črpalko.** Sesalnik je namenjen sesanju mešanice zraka in vode.

Postopek pred mokrim sesanjem

- Po potrebi odstranite vrečko za prah **(11)** in izpraznite zbiralnik **(9)**.

Opozorilo: Za lažje odstranjevanje pri sesanju mešanic iz vode in trdnih snovi uporabljajte filter za mokro sesanje (pribor), saj loči tekočino in trdne snovi.

Sesanje tekočin

- Sesalnik **vklopite** tako, da stikalo za izbiro načina delovanja **(4)** nastavite na simbol za vklop.
- Sesalnik je opremljen s senzorji napolnjenosti **(14)**. Ko je največja višina polnjenja dosežena, se sesalnik avtomatsko izklopi. Stikalo za izbiro načina delovanja **(4)** nastavite na simbol za izklop.

Opozorilo: pri sesanju neprevodnih tekočin (npr. emulzije za vrtnanje) se sesalnik ne izklopi, ko se posoda napolni. Stanje napolnjenosti je treba redno preverjati in posodo pravočasno izprazniti.

- Sesalnik **izklopite** tako, da stikalo za izbiro načina delovanja **(4)** nastavite na simbol za izklop.
- Izpraznite zbiralnik **(9)**.

Za preprečevanje nastajanja plesni po mokrem sesanju:

- Odstranite nagubani filter **(12)** in počakajte, da se povsem posuši.
- Snemite zgornji del sesalnika **(3)** in počakajte, da se temeljito posuši.

Elektromagnetno filtrirno čiščenje (SFC)

Orodje je opremljeno s sistemom za elektromagnetno filtrirno čiščenje, ki odstranjuje trdovraten prah iz nagubanega filtra **(12)**.

Čiščenje filtra aktivirajte najpozneje takrat, ko sesalna moč ne zadošča več.

Pogostost čiščenja filtra je odvisna od vrste in količine prahu. Pri redni uporabi se dlje časa ohrani največja moč.

- Stikalo za izbiro načina delovanja **(4)** nastavite na simbol za elektromagnetno filtrirno čiščenje (SFC). Če je sesalnik priključen na električno orodje, električno orodje izklopite.

Sesalnik se približno 10 sekund tresse, nato pa se samodejno izklopi.

- Preden nadaljujete s sesanjem, nekoliko počakajte, da se prah usede v zbiralnik.

Vzdrževanje in servisiranje

Vzdrževanje in čiščenje

- ▶ **Pred izvajanjem vzdrževalnih del, čiščenjem, spreminjanjem nastavitvev, menjavo pribora ali shranjevanjem sesalnika izvlecite vtič iz vtičnice.** S tem previdnostnim ukrepom boste preprečili nenameren zagon sesalnika.
- ▶ **Za dobro in varno delo naj bodo sesalnik in prezračevalne reže vedno čisti.**
- ▶ **Pri čiščenju in vzdrževanju sesalnika si nadenite protiprašno masko.**

Če morate zamenjati priključni kabel, storite to pri servisu **Bosch** ali pooblaščenem servisu za električna orodja **Bosch**, da ne pride do ogrožanja varnosti.

Pri vzdrževanju mora uporabnik sesalnik razdreti, očistiti in na njem opraviti vzdrževalna dela, če so ta izvedljiva, ne da bi pri tem povzročil nevarnost za vzdrževalno osebje in druge prisotne osebe. Pred razdrtjem je treba očistiti sesalnik, da preprečite morebitne nevarnosti. Dobro prezračite prostor, v katerem boste razdrli sesalnik. Med vzdrževanjem nosite osebno zaščitno opremo. Po vzdrževanju očistite vzdrževalno območje.

Najmanj enkrat letno mora proizvajalec ali usposobljena oseba izvesti prašnotehnično kontrolo, npr. glede na poškodbe filtra, preizkus tesnosti sesalnika in funkcijo kontrolne priprave.

Pri sesalnikih razreda **L**, ki so bili v umazanem okolju, je treba očistiti zunanost in vse strojne dele oz. jih obdelati s tesnilnimi sredstvi. Med izvedbo vzdrževanj in popravil je treba vse umazane dele, ki jih ni mogoče zadovoljivo očistiti, vreči v odpadke. Takšne dele odstranite v neprepustnih vrečah ob upoštevanju veljavnih določil za odstranitev tovrstnih odpadkov.

- Ohišje sesalnika občasno očistite z vlažno krpo.

Čiščenje zbiralnika

- Zbiralnik **(9)** občasno obrišite z običajnim, neabrazivnim čistilnim sredstvom in dovolite, da se popolnoma posuši.

Čiščenje filtra

Redno praznjenje zbiralnika za prah in čiščenje filtrov zagotavlja optimalno sesalno moč. Če kljub temu ne morete vzpostaviti sesalne moči, morate sesalnik odpeljati na servis.

Odpravljanje motenj

- ▶ **Če pride do težave (npr. zloma filtra), je treba sesalnik takoj izklopiti. Pred vnovičnim zagonom je treba težavo odpraviti.**

Težava	Ukrepi
Sesalna turbina se ne zažene.	<ul style="list-style-type: none"> – Preverite omrežni kabel, vtič, varovalko, vtičnico in senzorje napoljenosti (14). – Stikalo za izbiro načina delovanja (4) prestavite na simbol za vklop oz. vklopite električno orodje, priključeno na vtičnico (5).
Sesalna turbina se izključi.	<ul style="list-style-type: none"> – Izpraznite zbiralnik (9).

Odstranjevanje/menjava nagubanega filtra (glejte sliko C)

Poškodovan nagubani filter nemudoma zamenjajte.

- S kovancem ali podobnim predmetom zasukajte zapiralo na zapahu **(6)** za 90 stopinj v smeri puščice in potisnite zapah navznoter.
- Zgornji del sesalnika **(3)** poklopite navzgor in ga pridržite. Nagubani filter **(12)** primite za prečki in ga snemite tako, da ga povlečete navzgor.
- Z mehko krtačko očistite lamele nagubanega filtra **(12)**.
ali
Zamenjajte poškodovan nagubani filter **(12)**.
- Vstavite nov ali očiščen nagubani filter **(12)** in preverite, ali je ustrezno nameščen.
- Zgornji del sesalnika **(3)** poklopite navzdol. Na rahlo pritisnite na zapah **(6)**, da se znova zaskoči.

Čiščenje zaščitnega filtra za motor (glejte sliko C)

Zaščitni filter za motor skoraj ne potrebuje vzdrževanja.

- Zaščitni filter za motor **(13)** občasno izvlecite in ga splaknite s čisto vodo.
Preden zaščitni filter za motor znova vstavite, počakajte, da se povsem posuši.

Čiščenje senzorjev napoljenosti (glejte sliko D)

Občasno očistite senzorje napoljenosti **(14)**.

- Odprite zapirala **(10)** in odstranite zgornji del sesalnika **(3)**.
- Senzorje napoljenosti **(14)** očistite z mehko krpo.
- Namestite zgornji del sesalnika **(3)** in zaprite zapirala **(10)**.

Shranjevanje in transport

- Pred prenašanjem sesalnika odstranite polno vrečko za prah oz. izpraznite posesano tekočino, da preprečite morebitne poškodbe hrbtenice.
- Preverite, ali sta zbiralnik **(9)** in nagubani filter **(12)** povsem suha.
- Omrežni kabel navijte na držalo kabla **(1)**.
- Sesalne cevi namestite na držala.
- Gibko sesalno cev **(8)** navijte okoli zgornjega dela sesalnika.
- Sesalnik nosite samo z nosilnim ročajem **(2)**.
- Sesalnik odložite v suhem prostoru in ga zavarujte pred nepooblaščenno uporabo.

Težava	Ukrepi
Sesalna turbina se po izpraznjenju zbiralnika ne zažene znova.	<ul style="list-style-type: none"> – Izklopite sesalnik in počakajte 5 sekund, nato pa ga znova vklopite. – Senzorje napolnjenosti (14) ter vmesni prostor med senzorji napolnjenosti (14) očistite s krtačo.
Sesalna moč slabi.	<ul style="list-style-type: none"> – Očistite zamašeno sesalno šobo, sesalno cev, gibko sesalno cev (8) ali nagubani filter (12). – Zamenjajte vrečko za prah (11). – Pravilno namestite zgornji del sesalnika (3) in zaprite zapirali (10). – Zamenjajte nagubani filter (12).
Uhajanje prahu med odsesavanjem	<ul style="list-style-type: none"> – Preverite, ali je nagubani filter (12) pravilno nameščen. – Zamenjajte nagubani filter (12).
Samodejni izklop (mokra sesanje) se ne vklopi.	<ul style="list-style-type: none"> – Senzorje napolnjenosti (14) ter vmesni prostor med senzorji napolnjenosti (14) očistite s krtačo. <p>Pri električno neprevodnih tekočinah ali pri penjenju samodejni izklop ne deluje.</p> <ul style="list-style-type: none"> – Ves čas preverjajte napolnjenost.

Servisna služba in svetovanje uporabnikom

Servis vam bo dal odgovore na vaša vprašanja glede popravila in vzdrževanja izdelka ter nadomestnih delov. Tehnične skice in informacije glede nadomestnih delov najdete na: www.bosch-pt.com

Boscheva skupina za svetovanje pri uporabi vam bo z veseljem odgovorila na vprašanja o naših izdelkih in pripadajočem priboru.

Ob vseh vprašanjih in naročilih rezervnih delov nujno sporočite 10-mestno številko na tipski ploščici izdelka.

Slovensko

Robert Bosch d.o.o.
Verovškova 55a
1000 Ljubljana
Tel.: +00 803931
Fax: +00 803931
Mail: servis.pt@si.bosch.com
www.bosch.si

Naslove drugih servisnih mest najdete na povezavi:

www.bosch-pt.com/serviceaddresses

Odlaganje

Sesalnik, pribor in embalažo je treba reciklirati v skladu z varstvom okolja.



Sesalnika ne zavržite med gospodinjne odpadke!

Zgolj za države Evropske unije:

V skladu z Direktivo 2012/19/EU o odpadni električni in elektronski opremi (OEEU) in njeni uresničitvi v nacionalnem pravu je treba odslužene sesalnike ločeno zbirati ter okolju prijazno reciklirati.

Odpadna električna in elektronska oprema, ki ni zavržena strokovno, lahko negativno vpliva na okolje in zdravje ljudi, saj morda vsebuje nevarne snovi.

Hrvatski

Sigurnosne napomene

Sigurnosne napomene za usisavače



Treba prečitati sve sigurnosne napomene i upute. Propusti do kojih može doći uslijed nepridržavanja sigurnosnih napomena i uputa mogu uzrokovati električni udar, požar i/ili

teške ozljede.

Sačuvajte sve sigurnosne napomene i upute za buduću primjenu.

► **Ovaj usisavač ne smiju koristiti djeca i osobe s ograničenim fizičkim, osjetilnim i mentalnim sposobnostima ili nedostatnim iskustvom i znanjem.** U suprotnom postoji opasnost od pogrešnog rukovanja i ozljeda.

► **Djeca moraju biti pod nadzorom.** Na taj način ćete osigurati da se djeca ne igraju s usisavačem.

► **Ne usisavajte prašinu bukovine ili hrastovine, prašinu od kamenja ili azbest.** Ovi materijali mogu prouzročiti nastanak raka.

⚠ UPOZORENJE Usisavač koristite samo ako ste dobili dovoljno informacija o uporabi usisavača, materijalima koje treba usisati i o njihovom sigurnom uklanjanju. Brižljivim upućivanjem može se smanjiti opasnost od pogrešnog rukovanja i ozljeda.

⚠ UPOZORENJE Usisavač je prikladan za usisavanje suhih materijala i odgovarajućim mjerama čak i za usisavanje tekućina. Prodiranje tekućina povećava opasnost od električnog udara.

► **Usisavačem ne usisavajte zapaljive ili eksplozivne tekućine, npr. benzin, ulje, alkohol, otapalo. Ne usisavajte vruće, goruće ili eksplozivne prašine. Ne radite s usisavačem u prostorijama u kojima postoji opasnost od eksplozije.** Prašine, pare ili tekućine mogle bi se zapaliti ili eksplodirati.

⚠ UPOZORENJE Utičnicu koristite samo u svrhu navedenu u uputama za uporabu.

⚠ UPOZORENJE Odmah isključite usisavač kada izlazi pjena ili voda i ispraznite spremnik. U suprotnom bi se usisavač mogao oštetiti.

- **PAŽNJA! Usisivač smijete koristiti i čuvati samo u zatvorenim prostorijama.** Prodiranje kiše ili vlage u gornji dio usisavača povećava opasnost od električnog udara.
- **PAŽNJA! Redovito čistite senzore za razinu tekućine i provjerite jesu li oštećeni.** U suprotnom može utjecati na rad.
- **Ako se ne može izbjeći uporaba usisavača u vlažnoj okolini, koristite zaštitnu strujnu sklopku.** Primjenom zaštitne strujne sklopke smanjuje se opasnost od električnog udara.
- **Prije svake uporabe provjerite usisavač, kabel i utikač.** Usisavač ne koristite ako ste ustanovili oštećenja. Usisavač ne otvarajte sami i popravak prepustite samo kvalificiranom stručnom osoblju i samo s originalnim rezervnim dijelovima. Oštećeni usisavač, kabel i utikač povećavaju opasnost od električnog udara.
- **Ne prelazite preko kabela i pazite da ga ne prignječite.** Ne povlačite kabel kako biste izvukli utikač iz utičnice ili pomaknuli usisavač. Oštećeni kabel povećava opasnost od električnog udara.
- **Izvučite utikač iz utičnice prije održavanja ili čišćenja usisavača, namještanja uređaja, zamjene pribora ili odlaganja usisavača.** Ove mjere opreza sprječavaju nehотиčno pokretanje usisavača.
- **Pobrinite se za dobro prozračivanje radnoga mjesta.**
- **Popravak usisavača prepustite samo kvalificiranom stručnom osoblju s originalnim rezervnim dijelovima.** Time će se osigurati da ostane zadržana sigurnost usisavača.

⚠ UPOZORENJE Usisavač sadrži prašinu opasnu po zdravlje. Pražnjenje i održavanje, uključujući vađenje spremnika za prašinu, prepustite stručnim osobama. Potrebna je odgovarajuća zaštitna oprema. Ne radite s usisavačem bez čitavog i pažljivo umetnutog filtarskog sustava. Inače možete ugroziti svoje zdravlje.

► **Prije uporabe provjerite besprijekorno stanje usisnog crijeva. Pritom ostavite montirano usisno crijevo na**

usisavaču kako prašina ne bi nehottično izlazila. Inače biste mogli udisati prašinu.

- **Usisavač ne koristite za sjedenje.** Na taj način možete oštetiti usisavač.
- **Pažljivo koristite mrežni kabel i usisno crijevo.** Njima možete ugroziti ostale osobe.
- **Usisavač ne čistite izravno usmjerenim mlazom vode.** Prodiranje vode u gornji dio usisavača povećava opasnost od električnog udara.
- **Priključite usisavač na propisno uzemljenu električnu mrežu.** Utičnica i produžni kabel moraju imati tehnički ispravan zaštitni vodič.

Simboli

Sljedeći simboli mogli bi biti od važnosti za uporabu vašeg usisavača. Upamtite simbole i njihovo značenje. Ispravna interpretacija simbola pomoći će vam da bolje i sigurnije upotrebljavate usisavač.

Simboli i njihovo značenje



UPOZORENJE! Treba pročitati sve sigurnosne napomene i upute. Propusti do kojih može doći uslijed nepridržavanja sigurnosnih napomena i uputa mogu uzrokovati električni udar, požar i/ili teške ozljede.



Usisavač klase prašine L prema IEC/EN 60335-2-69 za **suho usisavanje** prašina opasnih po zdravlje s graničnom vrijednosti ekspozicije $> 1 \text{ mg/m}^3$



UPOZORENJE! Usisavač sadrži prašinu opasnu po zdravlje. Pražnjenje i održavanje, uključujući vađenje spremnika za prašinu, prepustite stručnim osobama. Potrebna je odgovarajuća zaštitna oprema. Ne radite s usisavačem bez čitavog i pažljivo umetnutog filtarskog sustava. Inače možete ugroziti svoje zdravlje.



Otklopite gornji dio usisavača (3) i držite ga. Uхватite naborani filter (12) za lamele i izvadite ga prema gore.

Simboli na prekidaču za biranje načina rada

On Uključivanje

Off Isključivanje



Elektromagnetsko čišćenje filtra (SFC)



Rad s automatskim daljinskim uključivanjem

Opis proizvoda i funkcija



Treba pročitati sve sigurnosne napomene i upute. Propusti do kojih može doći uslijed nepridržavanja sigurnosnih

napomena i uputa mogu uzrokovati električni udar, požar i/ili teške ozljede.

Pridržavajte se slika na početku uputa za uporabu.

Namjenska uporaba

Usisavač je namijenjen za skupljanje, usisavanje, odvođenje i odvajanje nezapaljive suhe prašine, nezapaljivih tekućina i mješavine vode i zraka. Usisavač je ispitan na prašinu i odgovara klasi prašine L. Prikladan je za povećane zahtjeve npr. kod primjene u obrtu, industriji i u radionicama.

Usisavači klase prašine L prema IEC/EN 60335-2-69 smiju se upotrebljavati za usisavanje prašina opasnih po zdravlje s graničnom vrijednosti ekspozicije > 1 mg/m³.

S usisavačem radite tek kada ste potpuno ocijenili sve njegove funkcije i ako ih možete provesti bez ograničenja ili se pridržavati odgovarajućih uputa.

Utičnica se smije upotrebljavati tijekom rada samo na suhom mjestu.

Prikazani dijelovi alata

Numeriranje prikazanih dijelova odnosi se na prikaz usisavača na stranicama sa slikama.

- (1) Držač kabela
- (2) Ručka za nošenje
- (3) Gornji dio usisavača
- (4) Prekidač za biranje načina rada
- (5) Utičnica za električni alat
- (6) Zapor
- (7) Priključak crijeva
- (8) Usisno crijevo
- (9) Spremnik
- (10) Zatvarač za gornji dio usisavača
- (11) Vrećica za prašinu
- (12) Naborani filter
- (13) Filter za zaštitu motora
- (14) Senzori stanja napunjenosti

Tehnički podaci

Univerzalni usisavač	GAS 25 L SFC	
Kataloški broj		0 601 979 1..
Nazivni napon	V	220–240
Nazivna primljena snaga	W	1200
Frekvencija	Hz	50–60
Zapremina spremnika (bruto)	l	25

Univerzalni usisavač	GAS 25 L SFC	
Neto zapremina (tekućina)	l	16
Zapremina vrećice za prašinu	l	9
Maks. podtlak ^{A)}		
– Usisavač	hPa	235
– Turbina	hPa	270
Maks. volumni protok ^{A)}		
– Usisavač	l/s	42
	m ³ /s	0,042
– Turbina	l/s	73
	m ³ /s	0,073
Maks. usisna snaga	W	1400
Površina naboranog filtra	m ²	0,43
Klasa prašine		L
Težina prema EPTA-Procedure 01:2014	kg	11,8
Klasa zaštite		⊕ / I
Vrsta zaštite usisivača		IP24
Vrsta zaštite mrežnog utikača za Švicarsku		IP55

A) izmjereno s usisnim crijevom Ø 35 mm i duljine 3 m

Podaci vrijede za nazivni napon [U] od 230 V. U slučaju odstupanja napona i u izvedbama specifičnim za dotičnu zemlju, ovi podaci mogu varirati.

Informacije o buci

Emisijske vrijednosti buke utvrđene sukladno **EN 60335-2-69**.

Razina zvučnog tlaka usisavača prema ocjeni A je u pravilu manja od 70 dB(A). Nesigurnost K = 3 dB. Razina buke pri radu može prelaziti navedene vrijednosti. **Nosite zaštitu za uši!**

Montaža

- ▶ **Izvućite utikač iz utičnice prije održavanja ili čišćenja usisavača, namještanja uređaja, zamjene pribora ili odlaganja usisavača.** Ove mjere opreza sprječavaju nehotično pokretanje usisavača.

Montaža usisnog crijeva (vidjeti sliku A)

- Utaknite usisno crijevo (8) u priključak crijeva (7) i okrenite ga u smjeru kazaljke na satu do graničnika.
- Utaknite usisne cijevi jedne u druge.

Napomena: Prilikom usisavanja uslijed trenja prašine u usisnom crijevu i usisnom priboru dolazi do elektrostatskog naboja kojeg korisnik može osjetiti u obliku statičkog pražnjenja (ovisno o okolnim utjecajima i fizičkom osjetu). Općenito tvrtka Bosch preporučuje uporabu antistatičkog usisnog crijeva (pribor) prilikom usisavanja fine prašine i suhih materijala.

Zamjena/umetanje vrećice za prašinu (vidjeti sliku A)

- Otvorite zatvarače (10) i skinite gornji dio usisavača (3).
- Skinite punu vrećicu za prašinu (11) s priključne priрубnice prema natrag. Zatvaranjem poklopca zatvorite otvor vrećice za prašinu. Izvadite zatvorenu vrećicu za prašinu iz usisavača.
- Stavite novu vrećicu za prašinu (11) preko priključne priрубnice usisavača. Provjerite je li vrećica za prašinu (11) po čitavoj svojoj dužini naliježe na unutarnju stranu spremnika (9). Stavite gornji dio usisavača (3).
- Zatvorite zatvarače (10).

Za suho usisavanje trebate umetnuti vrećicu za prašinu (11). Pri uporabi vrećice za prašinu (11) naborani filter (12) ostaje dulje slobodan, usisna snaga dalje se zadržava i olakšava se zbrinjavanje vrećice.

Rad

- ▶ Izvucite utikač iz utičnice prije održavanja ili čišćenja usisavača, namještanja uređaja, zamjene pribora ili odlaganja usisavača. Ove mjere opreza sprječavaju nehotično pokretanje usisavača.

Puštanje u rad

- ▶ **Pridržavajte se mrežnog napona!** Napon izvora struje mora se podudarati s podacima na tipskoj pločici usisavača. Usisavači označeni sa 230 V mogu raditi i na 220 V.
- ▶ **Informirajte se o važećim propisima/zakonima u vašoj zemlji u pogledu rukovanja prašinama koje mogu ugroziti zdravlje.**

Usisavač se smije upotrebljavati za usisavanje sljedećih materijala:

- prašina s граниčnom vrijednosti ekspozicije > 1 mg/m³
- Usisavač se uglavnom ne smije koristiti u prostorijama u kojima postoji opasnost od eksplozije.

Kako bi se zajamčila optimalna usisna snaga, usisno crijevo (8) morate uvijek do kraja odmotati s gornjeg dijela usisavača (3).

Suho usisavanje

Usisavanje nakupljene prašine

- Za **uključivanje** usisavača prekidač za biranje načina rada (4) stavite na simbol „On“.
- Za **isključivanje** usisavača prekidač za biranje načina rada (4) stavite na simbol „Off“.

Usisavanje prašina koje nastaju pri radu električnih alata (vidjeti sliku B)

- ▶ **Ako se u prostoriju vraća odlazni zrak, u prostoriji se mora osigurati dovoljan broj izmjena zraka (L). Pridržavajte se odgovarajućih nacionalnih propisa.**

U usisavač je ugrađena utičnica sa zaštitnim kontaktom. Na nju možete priključiti vanjski električni alat. Pridržavajte se

maksimalno dopuštene priključne snage priključenog električnog alata.

- Prekidač za biranje načina rada (4) stavite na simbol **Rad s automatskim daljinskim uključivanjem**.



Za električne alate su raspoloživi različiti sustavi crijeva kao pribor radi priključivanja.

- Za **puštanje usisavača u rad** uključite električni alat priključen na utičnicu (5). Usisavač se pokreće automatski.
- Isključite električni alat kako biste **isključili** usisavač. Usisavač se isključuje automatski nakon otprilike 6 sekundi.

Mokro usisavanje

- ▶ **Usisavačem ne usisavajte zapaljive ili eksplozivne tekućine, npr. benzin, ulje, alkohol, otapalo. Ne usisavajte vruće, goruće ili eksplozivne prašine. Ne radite s usisavačem u prostorijama u kojima postoji opasnost od eksplozije.** Prašine, pare ili tekućine mogle bi se zapaliti ili eksplodirati.
- ▶ **Usisavač ne smijete koristiti kao pumpu za vodu.** Usisavač je namijenjen za usisavanje zraka i mješavine vode.

Radni koraci prije mokrog usisavanja

- Eventualno izvadite vrećicu za prašinu (11) i ispraznite spremnik (9).

Napomena: Za jednostavnije zbrinjavanje prilikom usisavanja mješavina vode i krute tvari upotrebljavajte mokru filtersku vrećicu (pribor) koja odvaja tekućinu od krutih tvari.

Usisavanje tekućina

- Za **uključivanje** usisavača prekidač za biranje načina rada (4) stavite na simbol „On“.
- Usisavač je opremljen senzorima stanja napunjenosti (14). Ako je dosegnuta maksimalna visina punjenja, usisavač će se isključiti. Prekidač za biranje načina rada (4) stavite na „Off“.

Napomena: Pri usisavanju nevodljivih tekućina (npr. emulzije za bušenje), usisavač se s punim spremnikom neće isključiti. Stanje napunjenosti treba stalno provjeravati i pravovremeno treba isprazniti spremnik.

- Za **isključivanje** usisavača prekidač za biranje načina rada (4) stavite na simbol „Off“.
- Ispraznite spremnik (9).

Nakon mokrog usisavanja radi sprječavanja nastajanja plijesni:

- Izvadite naborani filter (12) i ostavite ga da se dobro osuši.
- Skinite gornji dio usisavača (3) i ostavite ga da se dobro osuši.

Elektromagnetsko čišćenje filtra (SFC)

Alat ima elektromagnetsko čišćenje filtra koje naborani filtar **(12)** od pranja prašine.

Čišćenje filtra trebate aktivirati najkasnije kada usisna snaga više nije dovoljna.

Učestalost čišćenja filtra ovisi o vrsti prašine i količini prašine. Kod redovite primjene ostaje dulje vrijeme zadržan maksimalni dobavni učin.

- Prekidač za biranje načina rada **(4)** stavite na simbol „Elektromagnetsko čišćenje filtra (SFC)“. Eventualno priključeni električni alat mora biti isključen.
- Usisavač vibrira oko 10 sekundi i isključuje se automatski.
- Prije nego što nastavite usisavati, kratko pričekajte da se prašina slegne u spremniku.

Održavanje i servisiranje

Održavanje i čišćenje

- ▶ **Izvučite utikač iz utičnice prije održavanja ili čišćenja usisavača, namještanja uređaja, zamjene pribora ili odlaganja usisavača.** Ove mjere opreza sprječavaju nehotično pokretanje usisavača.
- ▶ **Usisavač i otvore za hlađenje održavajte čistima kako bi se moglo dobro i sigurno raditi.**
- ▶ **Prilikom održavanja i čišćenja usisavača nosite masku za zaštitu od prašine.**

Ako je potrebna zamjena priključnog kabela, tada je treba provesti u **Bosch** servisu ili u ovlaštenom servisu za **Bosch** električne alate kako bi se izbjeglo ugrožavanje sigurnosti.

U svrhu održavanja koje izvodi korisnik, usisavač se mora demontirati, očistiti i održavati, ukoliko je to provedivo, a da pritom iz toga ne rezultira opasnost za servisno osoblje i druge osobe. Prije demontaže usisavač se mora očistiti kako bi se izbjegle eventualne opasnosti. Prostorija u kojoj se usisavač demontira mora biti dobro provjetrena. Tijekom održavanja nosite osobnu zaštitnu opremu. Nakon održavanja treba provesti čišćenje radnog mjesta na kojem je vršeno održavanje.

Najmanje jednom godišnje, proizvođač ili osposobljena osoba treba provesti tehničku provjeru usisavača na prašinu, npr. na oštećenje filtra, nepropusnost usisavača i funkciju kontrolnog uređaja.

Kod usisavača klase **L**, koji su bili u zaprljanoj okolini, treba očistiti vanjski dio usisavača kao i sve dijelove uređaja ili ih tretirati sredstvima za brtvljenje. Pri izvođenju radova održavanja i popravaka, svi zaprljani dijelovi koji se ne mogu zadovoljavajuće očistiti, trebaju se zbrinuti. Takvi se dijelovi moraju zbrinuti u nepropusnim vrećicama u skladu s važećim propisima za zbrinjavanje takvog otpada.

- Povremeno očistite kućište usisavača vlažnom krpom.

Uklanjanje smetnji

- ▶ **Ako se pojavi smetnja (npr. lom filtra), usisavač trebate odmah isključiti. Prije ponovnog puštanja u rad trebate ukloniti smetnju.**

Čišćenje spremnika

- Povremeno spremnik **(9)** obrišite uobičajenim, neabrazivnim sredstvom za čišćenje i zatim ga ostavite da se dobro osuši.

Čišćenje filtra

Redovito pražnjenje spremnika za prašinu i čišćenje filtera jamči optimalnu usisnu snagu. Ako se i nakon toga ne može postići učinak usisavanja, usisavač treba odnijeti na popravak u ovlaštenu servis.

Vađenje/zamjena naboranog filtra (vidjeti sliku C)

Odmah zamijenite oštećene filtre.

- Okrenite kovanicom o. Zatvarač na zaporu **(6)** okrenite za 1/4 okretaja u smjeru strelice i utisnite zapor.
- Otklopite gornji dio usisavača **(3)** i držite ga. Uхватite naborani filtar **(12)** za lamele i izvadite ga prema gore.
- Lamele naboranog filtra **(12)** išetkajte mekom četkom. *ili* Zamijenite oštećeni naborani filtar **(12)**.
- Umetnite novi odn. očišćeni naborani filtar **(12)** i pritom pazite na siguran dosjed.
- Ponovno zaklopite gornji dio usisavača **(3)**. Laganim pritiskom s gornje strane zapor **(6)** će se ponovno vratiti natrag.

Čišćenje filtra za zaštitu motora (vidjeti sliku C)

Filtar za zaštitu motora nije potrebno održavati.

- Povremeno izvadite filtar za zaštitu motora **(13)** i isperite ga čistom vodom. Prije umetanja ostavite filtar za zaštitu motora da se dobro osuši.

Čišćenje senzora stanja napunjenosti (vidjeti sliku D)

Povremeno očistite senzore stanja napunjenosti **(14)**.

- Otvorite zatvarače **(10)** i skinite gornji dio usisavača **(3)**.
- Senzore stanja napunjenosti **(14)** očistite mekom krpom.
- Stavite gornji dio usisavača **(3)** i zatvorite zatvarače **(10)**.

Spremanje i transport

- Izvadite punu vrećicu za prašinu ili ispraznite sakupljenu tekućinu prije transporta usisavača kako biste izbjegli ozljede leđa.
- Provjerite jesu li spremnik **(9)** i naborani filtar **(12)** suhi.
- Omotajte mrežni kabel oko držača kabela **(1)**.
- Utaknite usisne cijevi u držače.
- Namotajte usisno crijevo **(8)** oko gornjeg dijela usisavača.
- Usisavač nosite držeći za ručku za prenošenje **(2)**.
- Usisavač odložite u suhu prostoriju i zaštitite ga od neovlaštene uporabe.

Smetnja	Pomoč
Usisna turbina se ne pokreće.	<ul style="list-style-type: none"> – Proverite mrežni kabel, mrežni utikač, osigurač, utičnicu i senzore stanja napunjenosti (14). – Stavite prekidač za biranje načina rada (4) na simbol „On“ odn. uključite električni alat priključen na utičnicu (5).
Usisna turbina se isključuje.	– Ispraznite spremnik (9) .
Usisna turbina se ponovno ne pokreće nakon pražnjenja spremnika.	<ul style="list-style-type: none"> – Isključite usisavač i pričekajte 5 sekundi, nakon 5 sekundi ponovno ga uključite. – Senzore stanja napunjenosti (14) kao i prostor između senzora stanja napunjenosti (14) očistite četkom.
Usisna snaga slabi.	<ul style="list-style-type: none"> – Uklonite začepljenja iz usisne sapnice, usisne cijevi, usisnog crijeva (8) ili naboranog filtra (12). – Zamijenite vrećicu za prašinu (11). – Ispravno stavite gornji dio usisavača (3) i zatvorite zatvarače (10). – Zamijenite naborani filter (12).
Prašina izlazi prilikom usisavanja	<ul style="list-style-type: none"> – Proverite je li naborani filter (12) ispravno umetnut. – Zamijenite naborani filter (12).
Automatika isključivanja (mokra usisavanje) se ne aktivira.	<ul style="list-style-type: none"> – Senzore stanja napunjenosti (14) kao i prostor između senzora stanja napunjenosti (14) očistite četkom. <p>Kod električno nevodljivih tekućina ili stvaranja pjene ne radi automatika isključivanja.</p> <ul style="list-style-type: none"> – Stalno proveravajte stanje napunjenosti.

Servisna služba i savjeti o uporabi

Naša servisna služba će odgovoriti na vaša pitanja o popravku i održavanju vašeg proizvoda, kao i o rezervnim dijelovima. Crteže u rastavljenom obliku i informacije o rezervnim dijelovima možete naći i na našoj adresi:

www.bosch-pt.com

Tim Bosch savjetnika o uporabi rado će odgovoriti na vaša pitanja o našim proizvodima i njihovom priboru.

U slučaju upita ili naručivanja rezervnih dijelova, molimo vas obavezno navedite 10-znamenasti kataloški broj s tipske pločice proizvoda.

Hrvatski

Robert Bosch d.o.o PT/SHR-BSC

Kneza Branimira 22

10040 Zagreb

Tel.: +385 12 958 051

Fax: +385 12 958 050

E-Mail: RBKN-bsc@hr.bosch.com

www.bosch.hr

Ostale adrese servisa možete pronaći na:

www.bosch-pt.com/serviceaddresses

Zbrinjavanje

Usisavač, pribor i ambalažu treba dovesti na ekološki prihvatljivo recikliranje.



Usisavač ne bacajte u kućni otpad!

Samo za zemlje EU:

U skladu s europskom Direktivom 2012/19/EU o električnim i elektroničkim starim uređajima i njihovom provedbom u nacionalno pravo neupotrebljivi usisavači moraju se odvojeno sakupljati i dovesti na ekološki prihvatljivo recikliranje.

U slučaju nepravilnog zbrinjavanja električni i elektronički stari uređaji mogu imati štetne učinke na okoliš i ljudsko zdravlje zbog moguće prisutnosti opasnih tvari.

Eesti

Ohutusnõuded

Ohutusnõuded tolmuimejate kasutamisel



Lugege läbi kõik ohutusnõuded ja juhised.

Ohutusnõuete ja juhiste eiramine võib kaasa tuua elektrilöögi, tulekahju ja/või raskeid vigastusi.

Hoidke kõik ohutusnõuded ja juhised edasiseks kasutamiseks hoolikalt alles.

► Tolmuimejat ei ole lubatud kasutada lastel ja isikutel, kelle füüsilised, vaimsed või tunnetuslikud võimed on piiratud

või kellel puuduvad seadme kasutamiseks vajalikud teadmised ja kogemused. Vastasel korral tekib valest käsitlemisest põhjustatud kehavigastuste ja varalise kahju oht.

- ▶ **Ärge jätke lapsi järelevalveta.** Sellega tagate, et lapsed ei hakka tolmuimejaga mängima.
- ▶ **Ärge imege pöögi- või tammetolmu, kivitolmu ja asbesti.** Nimetatud ained on kantserogeense toimega.

⚠ HOIATUS Kasutage tolmuimeajat vaid siis, kui olete saanud selle kasutamise, imetavate ainete ja nende ohutu käitlemise kohta piisavalt teavet. Põhjalik juhendamine hoiab ära vale käsitlemise ja sellest põhjustatud vigastused.

⚠ HOIATUS Tolmuimeaja sobib tahkete ainete ning sobivate meetmete rakendamise korral ka vedelike imemiseks. Vedelike sissetungimine suurendab elektrilöögi ohtu.

- ▶ **Ärge imege tolmuimejaga tule- või plahvatusohtlikke vedelikke, näiteks bensiini, õli, alkoholi, lahusteid.** Ärge imege kuuma, põlevat ega plahvatusohtlikku tolmu. Ärge kasutage tolmuimeajat plahvatusohuga ruumides. Tolm, aur ja vedelikud võivad süttida või plahvatada.

⚠ HOIATUS Kasutage pistikupesaga ainult kasutusjuhendis kindlaksmääratud eesmärkidel.

⚠ HOIATUS Vahu või vee eraldumise korral lülitage tolmuimeaja kohe välja ja tühjendage mahuti. Vastasel korral võib tolmuimeaja kahjustada saada.

- ▶ **TÄHELEPANU!** Tolmuimeajat tohib kasutada ja hoida ainult siseruumides. Vee või niiskuse sissetungimine tolmuimeaja ülaossa suurendab elektrilöögi ohtu.
- ▶ **TÄHELEPANU!** Puhastage vedeliku täitvusastme sensoreid regulaarselt ja kontrollige, ega need ei ole kahjustada saanud. Vastasel korral võivad tekkida funktsioonihäired.
- ▶ **Kui tolmuimeaja kasutamine niiskes keskkonnas on vältimatu, kasutage rikkevoolukaitselülitit.** Rikkevoolukaitselülitit kasutamine vähendab elektrilöögi ohtu.
- ▶ **Iga kord enne kasutamist kontrollige üle tolmuimeaja, toitejuhe ja pistik.** Kahjustuste tuvastamise korral ärge rakendage tolmuimeajat tööle. Ärge avage tolmuimeajat ise ja laske seda parandada ainult kvalifitseeritud tehnikutel, kes kasutavad originaalvaruosi. Kahjustada saanud tolmuimeaja, toitejuhe ja pistik suurendavad elektrilöögi ohtu.
- ▶ **Veenduge, et te ei sõida üle toitejuhtme ega mulju toitejuhet.** Ärge tõmmake toitejuhtmet, et pistikust

pistikupesast eemaldada või tolmuimeajat liigutada. Kahjustada saanud toitejuhe suurendab elektrilöögi ohtu.

- ▶ **Enne tolmuimeaja hooldamist ja puhastamist, seadistamist, lisatarvikute vahetamist ja hoielepanekut eemaldage tolmuimeajast aku.** See ettevaatusabinõu hoiab ära tolmuimeaja soovimatu käivitumise.
- ▶ **Tagage töökohas hea ventilatsioon.**
- ▶ **Laske tolmuimeajat parandada ainult kvalifitseeritud tehnikutel, kes kasutavad originaalvaruosi.** Sellega on tagatud seadme tööohutus.

⚠ HOIATUS Tolmuimeaja sisaldab terviseohtlikku tolmu. Laske tolmuimeajat tühjendada ja hooldada, sealhulgas tolmu kogumisanumaid eemaldada ainult asjaomase kvalifikatsiooniga isikutel. Nõutav on vastav kaitsevarustus. Ärge kasutage puuduliku või valesti paigaldatud filtrisüsteemiga tolmuimeajat. Sellega seate ohtu oma tervisele.

- ▶ **Enne tööerakendamist veenduge, et imivooliku seisund on veatu.** Seejuures jätke imivoolik tolmuimeaja külge, et tolmu kogemata välja ei tuleks. Vastasel korral võite tolmu sisse hingata.
- ▶ **Ärge kasutage tolmuimeajat istmena.** Vastasel korral võite tolmuimeajat kahjustada.
- ▶ **Käsitsege toitejuhet ja imivoolikut ettevaatlikult.** Need on teistele inimestele ohtlikud.
- ▶ **Ärge puhastage tolmuimeajat vahetult tolmuimeajale suunatud veejoaga.** Vee sissetungimine tolmuimeaja ülaossa suurendab elektrilöögi ohtu.
- ▶ **Ühendage tolmuimeaja nõuetekohaselt maandatud vooluvõrku.** Pistikupesaga ja pikenduskaabel peavad olema varustatud töökorras kaitsejuhiga.

Sümbolid

Järgmised sümbolid võivad olla tolmuimeaja kasutamisel olulised. Pidage sümbolid ja nende tähendus meeles. Sümbolite õige tõlgendamine aitab teil tolmuimeajat efektiivsemalt ja ohutumalt kasutada.

Sümbolid ja nende tähendus



HOIATUS! Lugege läbi kõik ohutussuuniste ja juhised.

Ohutussuuniste ja juhiste eiramine võib kaasa tuua elektrilöögi, tulekahju ja/või rasked vigastused.



Standardi IEC/EN 60335-2-69 kohaselt tolmuklassi L kuuluv imur tervistkahjustava tolmu **kuivimise** jaoks, mille kokkupuute piirväärtus on $> 1 \text{ mg/m}^3$



HOIATUS! Tolmuimeaja sisaldab terviseohtlikku tolmu. Laske tolmuimeajat tühjendada ja hooldada, sealhulgas tolmu kogumisanumaid eemaldada ainult asjaomase

Sümbolid ja nende tähendus

kvalifikatsiooniga isikutel. Nõutav on vastav kaitsevarustus. Ärge kasutage ilma täielikult ja hoolikalt kohale asetatud filtrisüsteemita tolmuimeajat.

Sellega seate ohtu oma tervise.



Pöörake tolmuimeaja ülaosa (3) lahti ja hoidke selles asendis. Haarake voldikfilter (12) hoideribadest ja tõmmake ülespoole välja.

Sümbolid töörežiimide valikulülil

On Sisselülitamine

Off Väljalülitamine



Filtri elektromagnetiline puhasti (SFC)



Töö kauglülitisautomaatikaga



Toote ja selle omaduste kirjeldus



Lugege läbi kõik ohutusnõuded ja juhised.

Ohutusnõuete ja juhiste eiramine võib kaasa tuua elektrilöögi, tulekahju ja/või

raskeid vigastusi.

Juhendite kasutusjuhendi alguses esitatud joonistest.

Nõuetekohane kasutamine

Imur on ette nähtud mittesüttiva kuiva tolmu, mittesüttivate vedelike ning vee ja õhu segu kogumiseks, kokkutõmbeks, edasitoimetamiseks ning separeerimiseks. Tolmuimeaja on läbinud tolmutehnilise kontrolli ja vastab tolmuklassile L. See ei sobi tööstuslikul kasutamisel (tootmisettevõtetes, töökodades) tekkiva suurema koormuse jaoks.

Standardi IEC/EN 60335-2-69 kohaselt tolmu klassi L kuuluvaid imureid tohib kasutada ainult tervistkahjustava tolmu kokkutõmbeks ja äratõmbeks, mille kokkupuute piirväärtus on $> 1 \text{ mg/m}^3$.

Kasutage tolmuimeajat üksnes siis, kui teil on täielik ülevaade selle kõikidest funktsioonidest ning suudate seda kasutada piiranguteta või kui olete saanud asjakohase väljaõppe.

Pistikupesa tohib töö kestel kasutada ainult kuivas keskkonnas.

Kujutatud komponendid

Kujutatud komponentide numeratsiooni aluseks on jooniselehekülgedel toodud tolmuimeaja kujutis.

- (1) Kaabli hoidik
- (2) Kandesang
- (3) Tolmuimeaja ülaosa
- (4) Töörežiimi valikulüliti

(5) Elektrilise tööriista pistikupesa

(6) Riiv

(7) Voolikukinnitus

(8) Imivoolik

(9) Mahuti

(10) Tolmuimeaja ülaosa sulgur

(11) Tolmukott

(12) Voldikfilter

(13) Mootori kaitsefilter

(14) Täitetaseme andurid

Tehnilised andmed

Universaaltolmuimeaja	GAS 25 L SFC	
Tootenumbr	0 601 979 1..	
Nimipinge	V	220–240
Nimisisendvõimsus	W	1200
Sagedus	Hz	50–60
Mahuti maht (bruto)	l	25
Netomaht (vedelik)	l	16
Tolmukoti maht	l	9
Max alarõhk ^{A)}		
– Tolmuimeaja	hPa	235
– Turbiin	hPa	270
Max vooluhulk ^{A)}		
– Tolmuimeaja	l/s	42
	m^3/s	0,042
– Turbiin	l/s	73
	m^3/s	0,073
Max imemisvõimsus	W	1400
Voldikfiltri pindala	m^2	0,43
Tolmu klass		L
Kaal EPTA-Procedure 01:2014 järgi	kg	11,8
Kaitseklass		⊕/I
Tolmuimeaja kaitseaste		IP24
Võrgupistiku Schweiz kaitseaste		IP55

A) mõõdetud 3 m pikkuse $\varnothing 35 \text{ mm}$ imivoolikuga

Andmed kehtivad nimipingel [U] 230 V. Teistsuguste pingete ja kasutusriigis spetsiifiliste mudelite puhul võivad toodud andmed varieeruda.

Andmed müra kohta

Mürapäastuväärtused, määratud vastavalt standardile **EN 60335-2-69**.

Tolmuimeaja A-meetodil määratud helirõhutase on tavaliselt väiksem kui 70 dB(A). Mõõtemääramatus K = 3 dB.

Töötamisel võib müratase nimetatud väärtusi ületada.

Kandke kuulmiskaitsevahendeid!

Paigaldus

- ▶ **Enne tolmuimeja hooldamist ja puhastamist, seadistamist, lisatarvikute vahetamist ja hoiulepanekut eemaldage tolmuimejast aku.** See ettevaatusabinõu hoiab ära tolmuimeja soovimatu käivitumise.

Imivooliku paigaldamine (vt joonis A)

- Pange imivoolik (8) voolikuliitmiku otsa (7) ja pöörake seda kellaosuti suunas kuni piirikuni.
- Ühendage imittorud omavahel tugevalt.

Märkus: Tolmu imemisel tekib tolmu hõõrdumise tõttu imivoolikus ja -tarvikutes elektrostaatiline laeng, mida kasutaja võib tajuda staatilise laengu lahendusena (olenevalt keskkonnamõjudest ja füüsilisest tundlikkusest). Põhimõtteliselt soovitab Bosch kasutada peene tolmu ja kuivade materjalide imemisel antistatistilist imivoolikut (lisavarustus).

Tolmukoti vahetamine/paigaldamine (vaata joonist A)

- Avage sulgurid (10) ja võtke tolmuimeja ülaosa (3) maha.
- Tõmmake täis tolmu (11) ühendusäärikult tahapoole maha. Sulgege tolmu (11) ava, pöörates kaane ümber. Võtke suletud tolmu (11) välja.
- Tõmmake uus tolmu (11) üle tolmuimeja ühendusääriku. Kontrollige, et tolmu (11) toetub täies pikkuses mahuti (9) siseseinale. Asetage tolmuimeja ülaosa (3) kohale.
- Kinnitage sulgurid (10).

Kuivimemiseks tuleks sisse asetada tolmu (11). Tolmukoti (11) kasutamisel jääb voldikfilter (12) kauem vabaks imemisvõime säilib kauem ja tolmu jäätmekäitlus on lihtsam.

Kasutamine

- ▶ **Enne tolmuimeja hooldamist ja puhastamist, seadistamist, lisatarvikute vahetamist ja hoiulepanekut eemaldage tolmuimejast aku.** See ettevaatusabinõu hoiab ära tolmuimeja soovimatu käivitumise.

Seadme kasutuselevõtt

- ▶ **Pöörake tähelepanu võrgupingele!** Võrgupinge peab vastama elektrilise tolmuimeja tüübisildil märgitud pinge. Tolmuimejaid tähistusega 230 V saab käitada ka pingega 220 V.
- ▶ **Viige ennast kurssi riiklike tervistkahjustava tolmu käitlemist sätestavate eeskirjade/seadustega.**

Tolmuimeja sobib järgmiste materjalide imemiseks ja eemaldamiseks:

- Tolmud mõjutuspiiranguga > 1 mg/m³
- Tolmuimejat ei tohi põhimõtteliselt kasutada plahvatusohtlikes ruumides.

Optimaalse imivõime tagamiseks peate imivooliku (8) alati täielikult tolmuimeja ülaosalt (3) maha kerima.

Kuiva tolmu imemine

Ladestunud tolmu imemine

- Tolmuimeja **sisselülitamiseks** seadke töörežiimi valikulüliti (4) sümbolile „On“.
- Tolmuimeja **väljalülitamiseks** seadke töörežiimi valikulüliti (4) sümbolile „Off“.

Töötavate elektriliste tööriistade tekitatava tolmu eemaldamine (vaata joonis B)

- ▶ **Kui heitõhk juhitakse ruumi tagasi, peab ruumi õhuvahetuse määr (L) olema piisav. Juhinduge asjaomastest riiklikest eeskirjadest.**

Tolmuimejasse on integreeritud kaitsekontaktiga pistikupesaga. Sellega saate ühendada välise elektrilise tööriista. Järgige ühendatava elektrilise tööriista maksimaalset lubatud ühendusvõimsust.

- Seadke töörežiimi valikulüliti (4) sümbolile **Töö kauglülitusautomaatikaga.**



Elektriliste tööriistade jaoks on ühendamiseks lisavarustusena saadaval erinevaid voolikusüsteeme.

- Tolmuimeja **kasutuselevõtuks** lülitage pistikupesaga (5) ühendatud elektriline tööriist sisse. Tolmuimeja käivitub automaatselt.
- Tolmuimeja **väljalülitamiseks** lülitage elektriline tööriist välja. Tolmuimeja lülitub u 6 sekundit hiljem automaatselt välja.

Märgimemine

- ▶ **Ärge imege tolmuimejaga tule- või plahvatusohtlikke vedelikke, näiteks bensiini, õli, alkoholi, lahusteid. Ärge imege kuuma, põlevat ega plahvatusohtlikku tolmu. Ärge kasutage tolmuimejat plahvatusohuga ruumides.** Tolm, aur ja vedelikud võivad süttida või plahvatada.
- ▶ **Tolmuimejat ei tohi kasutada veepumbana.** Tolmuimeja on ette nähtud vee- ja õhusegu äraimemiseks.

Töösammud märgimemisel

- Eemaldage vajadusel tolmu (11) ja tühjendage mahuti (9).

Suunis: vee ja tahke aine segude imemisel kasutage jäätmekäitluse lihtsustamiseks märgifiltrikotti (lisavarustus), mis eraldab vedeliku tahkest ainest.

Vedelike imemine

- Tolmuimeja **sisselülitamiseks** seadke töörežiimi valikulüliti (4) sümbolile „On“.
- Tolmuimeja on varustatud täitetaseme anduritega (14). Kui maksimaalne täitekörgus on saavutatud, lülitub tolmuimeja välja. Seadke töörežiimi valikulüliti (4) sümbolile „Off“.

Juhis: juhtivate vedelike (nt puurimisemulsiooni) sisseimemise korral ei lülitata seadet välja, kui mahuti on täis. Täitetaset tuleb pidevalt kontrollida ja anum õigeaegselt tühjendada.

- Tolmuimeja **väljalülitamiseks** seadke töörežiimi valikulüliti **(4)** sümbolile „Off“.
- Tühjendage mahuti **(9)**.

Märgimemise järel hallituse tekkimise vältimiseks:

- Võtke voldikfilter **(12)** välja ja laske sel hästi kuivada.
- Võtke tolmuimeja ülemine osa **(3)** maha ja laske sel korralikult kuivada.

Filtri elektromagnetiline puhasti (SFC)

Seade on varustatud filtri elektromagnetilise puhastiga, mis vabastab voldikfiltri **(12)** kleepuvast tolmust.

Hiljemalt siis, kui imemisvõimsus ei ole enam piisav, tuleb aktiveerida filtripuhasti.

Filtri puhastamise sagedus on olemas tolmuliigist ja kogusest. Filtri puhasti korrapärasel kasutamisel säilib maksimaalne tõhusus kauem.

- Seadke töörežiimi valikulüliti **(4)** sümbolile „Filtri elektromagnetiline puhasti (SFC)“. Võimalikult ühendatud elektriline tööriist peab olema välja lülitatud. Tolmuimeja rappub u 10 sekundit ja lülitub automaatselt välja.
- Oodake veidi enne tolmuimeja uuesti sisselülitamist, et tolm saaks mahutis settida.

Hooldus ja korrashoid

Hooldus ja puhastamine

- **Enne tolmuimeja hooldamist ja puhastamist, seadistamist, lisatarvikute vahetamist ja hoivlepanekut eemaldage tolmuimejast aku.** See ettevaatusabinõu hoiab ära tolmuimeja soovimatu käivitumise.
- **Veatu ja ohutu töö tagamiseks hoidke tolmuimeja ja selle ventilatsioonivad puhtad.**
- **Kandke tolmuimeja hooldamisel ja puhastamisel tolmukaitsemaski.**

Kui on vaja vahetada ühendusjuhet, laske seda ohutuskalutlustel teha **Bosch**-il või **Bosch**-i elektriliste tööriistade volitatud klienditeenindusel.

Kasutajapoolseks hoolduseks tuleb tolmuimeja lahti võtta, puhastada ja hooldada, kui see on teostatav nii, et ei teki ohtu hoolduspersonalile ja teistele isikutele. Enne lahtivõtmist tuleb tolmuimeja võimalike ohtude ennetamiseks puhastada. Ruum, kus tolmuimeja lahti võetakse, peab olema hästi ventileeritav. Hooldamise ajal kasutage isikukaitsevahendeid. Pärast hooldamist tuleb piirkond, kus hooldamine toimus, puhastada. Vähemalt kord aastas peab tootja või asjaomase väljaõppega isik tegema tolmutehnilise ülevaatuse, s.t kontrollima filtrite seisukorda, tolmuimeja hermeetilisust ja kontrollseadiste töökorras olekut.

L-klassi tolmuimejatel, mis on olnud määratud

keskkonnas, tuleb puhastada või hermeetikutega töödelda välispind ja kõik masina osad. Hooldus- ja remonditööde tegemisel tuleb kõik määratud detailid, mida ei saa enam piisavalt puhtaks, suunata jäätmekäitlusse. Need detailid tuleb suunata jäätmekäitlusse hermeetilistes kottides vastavalt selliste jäätmete käitlemise nõuetele.

- Puhastage tolmuimeja korpust aeg-ajalt niiske lapiga.

Mahuti puhastamine

- Pühkige mahutit **(9)** aeg-ajalt standardse, mitteabasiivse puhastusvahendiga ja laske kuivada.

Filtrite puhastamine

Tolmumahuti korrapärane tühjendamine ja filtrite puhastamine tagab optimaalse imemisvõimsuse. Kui imemisvõimsus ei ole seejärel siiski piisav, toimetage tolmuimeja klienditeenindusse.

Voldikfiltri väljavõtmine/vahetamine (vaata joonistC)

Asendage kahjustatud voltfilter kohe uuega.

- Pöörake mündi vms abil lukustit riivil **(6)** 1/4 pööret noole suunas ja suruge riiv sisse.
- Pöörake tolmuimeja ülaosa **(3)** lahti ja hoidke selles asendis.
- Haarake voldikfilter **(12)** hoideribadest ja tõmmake ülespoole välja.
- Harjake voldikfiltri **(12)** lamelle pehme harjaga. *või*
Vahetage kahjustatud voldikfilter **(12)** välja.
- Aetage uus või puhastatud voldikfilter **(12)** kohale ja kontrollige kinnituse kindlust.
- Pöörake tolmuimeja ülaosa **(3)** jälle alla. Kerge surve ülalt lukustab jälle riivi **(6)**.

Mootori kaitsefiltri puhastamine (vaata joonist C)

Mootori kaitsefilter on ulatuslikult hooldusvaba.

- Võtke mootori kaitsefilter **(13)** aeg-ajalt välja ja loputage seda puhta veega.
- Laske enne tagasiasetamist mootori kaitsefiltril hästi kuivada.

Täitetaseme andurite puhastamine (vt jn D)

Puhastage vajaduse korral täitetaseme andurid **(14)**.

- Avage tolmuimeja ülaosa sulgurid **(10)** ja võtke tolmuimeja ülaosa **(3)** maha.
- Puhastage täitetaseme andurid **(14)** pehme riidelapiga.
- Asetage tolmuimeja ülaosa **(3)** kohale ja kinnitage sulgurid **(10)**.

Hoivlepanek ja transport

- Seljavigastuste vältimiseks eemaldage enne tolmuimeja transportimist täis tolmukott või tühjendage tolmuimeja kogutud vedelikest.
- Kontrollige, et mahuti **(9)** ja voldikfilter **(12)** on kuivad.
- Kerige võrgukaabel kaablihoidikule **(1)**.
- Asetage imitorud hoidikutesse.
- Kerige imivoolik **(8)** ümber tolmuimeja ülaosa.
- Tolmuimeja kandmisel hoidke seda kandekäepidemest **(2)**.

- Hoidke tolmuimejat kuivas ruumis ja tõkestage lubamatu kasutamise võimalus.

Tõrgete kõrvaldamine

- **Tõrke tekkimise korral (nt filtri purunemine) tuleb tolmuimeja kohe välja lülitada. Enne uuesti kasutamist tuleb tõrge kõrvaldada.**

Probleem	Kõrvaldamine
Imiturbiin ei käivitu.	<ul style="list-style-type: none"> – Kontrollige võrgukaablit, võrgupistikut, kaitset ja täitetaseme andureid (14). – Seadke töörežiimi valikulüliti (4) sümbolile „On“ või lülitage pistikupesasa (5) ühendatud elektriline tööriist sisse.
Imiturbiin lülitub välja.	<ul style="list-style-type: none"> – Tühjendage mahuti (9).
Imiturbiin ei käivitu pärast mahuti tühjendamist.	<ul style="list-style-type: none"> – Lülitage tolmuimeja välja ja oodake 5 sekundit, 5 sekundi pärast lülitage uuesti sisse. – Puhastage täitetaseme andurid (14) ja täitetaseme andurite (14) vahel olev ruum harjaga.
Imemisjõud väheneb.	<ul style="list-style-type: none"> – Kõrvaldage imiotsaku, imitoru, imivooliku (8) või voldikfiltri (12) ummistused. – Vahetage tolmu (11). – Asetage tolmuimeja ülaosa (3) õigesti kohale ja kinnitage sulgurid (10). – Vahetage voldikfilter (12).
Tolmu väljapihkumine imemisel	<ul style="list-style-type: none"> – Kontrollige voldikfiltri (12) paigaldamist korrektsust. – Vahetage voldikfilter (12).
Väljalülitusautomaatika (märgimisel) ei rakendu.	<ul style="list-style-type: none"> – Puhastage täitetaseme andurid (14) ja täitetaseme andurite (14) vahel olev ruum harjaga. <p>Elektrit mittejuhtivate vedelike korral või vahu moodustumisel väljalülitusautomaatika ei tööta.</p> <ul style="list-style-type: none"> – Kontrollige pidevalt täitetasem.

Klienditeenindus ja kasutusala nõustamine

Klienditeeninduse töötajad vastavad teie küsimustele teie toote remondi ja hoolduse ning varuosade kohta. Joonised ja info varuosade kohta leiata veebisaidilt:

www.bosch-pt.com

Boschi nõustajad on meeleldi abiks, kui teil on küsimusi toodete ja lisatarvikute kasutamise kohta.

Päringute esitamisel ja varuosade tellimisel teatage meile kindlasti toote tüübisildil olev 10-kohaline tootenumber.

Eesti Vabariik

Teeninduskeskus

Tel.: (+372) 6549 575

Faks: (+372) 6549 576

E-posti: service-pt@lv.bosch.com

Muud teeninduse aadressid leiata jaotisest:

www.bosch-pt.com/serviceaddresses

Kasutuskõlbatuks muutunud seadmete käitlus

Tolmuimeja, tarvikud ja pakendid tuleb suunata keskkonnasäästlikult ringlussevõttu.



Ärge visake tolmuimejat olmejäätmete hulka!

Üksnes EL liikmesriikidele:

Vastavalt Euroopa direktiivile 2012/19/EL elektri- ja elektroonikaseadmete jäätmete kohta ning direktiivi ülevõtivate riiklikele õigusaktidele tuleb kasutuskõlbatuks muutunud tolmuimejad eraldi kokku koguda ja keskkonnasäästlikult ringlussevõttu suunata.

Vale jäätmekäitluse korral võivad vanad elektri- ja elektroonikaseadmed, milles sisaldub kahjulikke aineid, kahjustada keskkonda ja inimeste tervist.

Latviešu

Drošības noteikumi

Drošības noteikumi vakuumsūcējiem



Izlasiet drošības noteikumus un norādījumus lietošanai. Drošības noteikumu un norādījumu neievērošana var izraisīt aizdegšanos un būt par cēloni elektriskajam triecienam vai nopietnam savainojumam.

Pēc izlasīšanas uzglabājiet šos noteikumus turpmākai izmantošanai.

► **Šis vakuumsūcējs nav paredzēts, lai to lietotu bērni un personas ar ierobežotām fiziskajām, sensorajām vai garīgajām spējām vai ar nepietiekošu pieredzi un zināšanām.** Pretējā gadījumā pastāv savainošanās briesmas izstrādājuma nepareizas lietošanas dēļ.

► **Uzraugiet bērnus.** Tas ļaus nodrošināt, lai bērni nerotaļātos ar vakuumsūcēju.

► **Neuzsūciet skābarža un ozola koksnes putekļus, akmens putekļus vai azbestu.** Šīs vielas tiek uzskatītas par kancerogēnām.

BRĪDINĀJUMS

Lietojiet vakuumsūcēju tikai tad, ja Jūsu rīcībā ir pietiekoši daudz informācijas par tā lietošanu, par

uzsūcamajām vielām un par šo vielu drošu utilizēšanu. Rūpīgi iepazīstieties ar izstrādājumu, samazinās nepareizas apiešanās un savainošanās risks.

BRĪDINĀJUMS

Vakuumsūcējs ir paredzēts sausu vielu uzsūkšanai, taču, veicot vajadzīgus pasākumus, to var lietot arī šķidrumu uzsūkšanai. Vakuumsūcējā iekļūstot šķidrumam, pieaug elektriskā trieciena saņemšanas risks.

► **Nelietojiet vakuumsūcēju, lai nosūktu uzliesmojošus vai sprādzienbīstamus šķidrumus, piemēram, benzīnu, eļļu, spirtu vai šķīdinātāju.** Nelietojiet vakuumsūcēju, lai nosūktu karstus, degošus vai sprādzienbīstamus putekļus. Nedarbiniet vakuumsūcēju sprādzienbīstamās telpās. Putekļi, izgarojumi vai šķidrums var uzliesmot vai sprāgt.

BRĪDINĀJUMS

Izmantojiet kontaktligzdu tikai lietošanas pamācībā norādītajiem mērķiem.

BRĪDINĀJUMS

Nekavējoties izslēdziet vakuumsūcēju, ja no tā sāk izplūst putas vai ūdens, un tad iztukšojiet tvertni.

Pretējā gadījumā vakuumsūcējs var tikt bojāts.

► **UZMANĪBU! Vakuumsūcēju drīkst lietot un uzglabāt tikai telpās.** Lietum vai mitrumam iekļūstot vakuumsūcēja augšējā daļā, pieaug elektriskā trieciena saņemšanas risks.

► **UZMANĪBU! Regulāri tīriet tvertnes piepildīšanās ar šķidrumu sensorus un pārbaudiet, vai tie nav bojāti.** Pretējā gadījumā var tikt nelabvēlīgi ietekmētas to funkcijas.

► **Ja vakuumsūcēju tomēr ir nepieciešams lietot vietās ar paaugstinātu mitrumu, izmantojiet tā pievienošanai noplūdes strāvas aizsargreleju.** Lietojot noplūdes strāvas aizsargreleju, samazinās elektriskā trieciena saņemšanas risks.

► **Ik reizi pirms lietošanas pārbaudiet vakuumsūcēju, tā elektrokabeli un kontaktdakšu.** Atklājot bojājumu, pārtrauciet vakuumsūcēja lietošanu, līdz bojājums tiek novērsts. Nemēģiniet atvērt vakuumsūcēju saviem spēkiem, bet nodrošiniet, lai to remontētu kvalificēts speciālists, nomainīti lietojot vienīgi oriģinālās rezerves daļas. Bojājums vakuumsūcējā, tā elektrokabeli vai kontaktdakšā paaugstina elektriskā trieciena saņemšanas risku.

► **Nepārbrauciet un nesaspiediet vakuumsūcēja elektrokabeli.** Nevelciet aiz elektrokabeļa, ja vēlaties atvienot vakuumsūcēja kontaktdakšu no elektrotīkla kontaktlīgzdās vai pārvietot vakuumsūcēju. Ja ir bojāts elektrokabelis, pieaug risks saņemt elektrisko triecienu.

► **Atvienot vakuumsūcēja kontaktdakšu no elektrotīkla kontaktlīgzdās pirms vakuumsūcēja apkalpošanas, tīrīšanas vai iestatīšanas, piederumu nomaiņas vai novietošanas uzglabāšanai.** Šāds piesardzības pasākums ļauj novērst vakuumsūcēja nejaušu ieslēgšanos.

► **Parūpējieties, lai darba telpa tiktu labi vēdināta.**

► **Nodrošiniet, lai vakuumsūcēju remontētu kvalificēts speciālists, nomainīti lietojot vienīgi oriģinālās rezerves daļas.** Vienīgi tā ir iespējams panākt vakuumsūcēja ilgstošu un nevainojamu darbību bez atteikumiem.

BRĪDINĀJUMS

Vakuumsūcējs satur veselībai kaitīgus putekļus. Nodrošiniet, lai vakuumsūcēja iztukšošanu un

apkopi, tai skaitā putekļu savācējvertnes noņemšanu veiktu vienīgi kvalificēts personāls. Strādājot ar vakuumsūcēju, nepieciešams lietot atbilstošu aizsargapriekojumu. Nedarbiniet vakuumsūcēju, ja tas nav pilnā apjomā aprīkots ar filtru sistēmu. Tas var būt bīstami veselībai.

► **Pirms vakuumsūcēja iedarbināšanas pirmo reizi pārlicinieties, ka tā uzsūkšanas šļūtene ir nevainojamā stāvoklī.** Pievienojiet uzsūkšanas šļūteni

vakuumsūcējam, lai no tā nejausi neizbirtu iesūktie putekļi. Izbirušie putekļi var tikt ieelpoti.

- ▶ **Nesēdīet uz vakuumsūcēja.** Tas var instrumentu sabojāt.
- ▶ **Ievērojiet piesardzību, lietojot vakuumsūcēja elektrokabeli un uzsūkšanas šļūteni.** Pretējā gadījumā var tikt apdraudētas citas personas.
- ▶ **Nelietojiet vakuumsūcēja tīrīšanai tieši uz to virzītu ūdens strūklu.** Ūdenim iekļūstot vakuumsūcēja augšējā daļā, pieaug elektriskā trieciena saņemšanas risks.
- ▶ **Pievienojiet vakuumsūcēju pie pienācīgi sazēmētas elektrotīkla kontaktligzdas.** Elektrotīkla kontaktligzdai un pagarinātājkaбелиem jābūt aprīkotam ar funkcionēt spējīgu aizsargzēmēja vadu.

Simboli

Lietojot vakuumsūcēju, var būt svarīgi zināt šeit parādīto simbolu nozīmi. Tāpēc lūdzam iegaumēt šos simbolus un to nozīmi. Simbolu pareiza interpretācija ļaus labāk un drošāk lietot vakuumsūcēju.

Simboli un to nozīme



BRĪDINĀJUMS! Izlasiet visus drošības noteikumus un norādījumus. Ja neievēro drošības noteikumus un norādījumus, var izraisīt elektrotriecienu, ugunsgrēku un/vai nopietnus savainojumus.



Vakuumsūcējs ir paredzēts standartam IEC/EN 60335-2-69 atbilstošu veselībai kaitīgu L klases putekļu **sausai** uzsūkšanai ar ekspozīcijas koncentrācijas vērtību > 1 mg/m³.

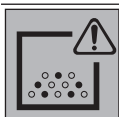

BRĪDINĀJUMS! Vakuumsūcējs satur veselībai kaitīgus putekļus. **Nodrošiniet, lai vakuumsūcēja iztukšošanu un apkopi, tai skaitā putekļu savācējvertnes noņemšanu veiktu vienīgi kvalificēts personāls.** **Strādājot ar vakuumsūcēju, nepieciešams lietot atbilstošu aizsargapriekojumu. Nedarbiniēt vakuumsūcēju, ja tas nav pilnā apjomā aprīkots ar filtru sistēmu.** Tas var būt bīstami veselībai.



Paceliet vakuumsūcēja augšējo daļu **(3)** un cieši turiet. Satveriet ieloču filtru **(12)** aiz atlocēm un izņemiet tās no augšas.

Simboli uz darba režīmu pārslēdzēja

On Ieslēgšana

Off Izslēgšana



Elektromagnētiska filtra tīrīšanas funkcija (SFC)

Simboli un to nozīme



Darbināšana ar tālvadības automātiku



Izstrādājuma un tā funkciju apraksts



Izlasiet drošības noteikumus un norādījumus lietošanai. Drošības noteikumu un norādījumu neievērošana

var izraisīt aizdegšanos un būt par cēloni elektriskajam triecienam vai nopietnam savainojumam.

Ņemiet vērā attēlus lietošanas pamācības sākuma daļā.

Pareizs lietojums

Vakuumsūcējs ir paredzēts sausu un nedegošu putekļu, nedegošu šķidrumu un gaisa un ūdens maisījumu savākšanai, uzsūkšanai, aizvadišanai un atdalīšanai. Vakuumsūcējs ir pārbaudīts un atzīts par piemērotu L klases putekļu uzsūkšanai. Tas atbilst visaugstākajām prasībām, kādas tiek uzstādītas amatniecībā, rūpniecībā un darbnīcās profesionāli izmantojamiem vakuumsūcējiem.

L klases putekļu uzsūkšanai paredzēto vakuumsūcēju, kas atbilst standartam IEC/EN 60335-2-69, drīkst lietot vienīgi veselībai kaitīgu putekļu uzsūkšanai ar ekspozīcijas robežvērtību > 1 mg/m³.

Lietojiet vakuumsūcēju tikai tad, ja esat pilnībā iepazinies ar visām tā funkcijām un spējāt tās bez ierobežojumiem pielietot vai arī esat saņēmis pienācīgu apmācību darbam ar to.

Darbības laikā kontaktligzdu drīkst izmantot tikai sausā vidē. Die Steckdose darf während des Betriebs nur in trockener Umgebung verwendet werden.

Attēlotās sastāvdaļas

Attēloto sastāvdaļu numerācija atbilst izstrādājuma attēliem, kas sniegti lietošanas pamācības grafiskajās lappusēs.

- (1)** Elektrokabeļa turētājs
- (2)** Rokturis pārnešanai
- (3)** Vakuumsūcēja augšējā daļa
- (4)** Darba režīmu pārslēdzējs
- (5)** Kontaktligzda elektroinstrumentam
- (6)** Slēdzis
- (7)** Savienotājs šļūtenes pievienošanai
- (8)** Uzsūkšanas šļūtene
- (9)** Tvertne
- (10)** Vakuumsūcēja augšējās daļas aizdare
- (11)** Putekļu maisiņš
- (12)** Ieloču filtrs
- (13)** Motora aizsargfiltrs

(14) Tvertnes piepildīšanās devēji

Tehniskie parametri

Universālais vakuumsūcējs	GAS 25 L SFC	
Izstrādājuma numurs	0 601 979 1..	
Nominālais spriegums	V	220–240
Nominālā ieejas jauda	W	1200
Frekvence	Hz	50–60
Tvertnes tilpums (bruto)	l	25
Neto tilpums (šķidrums)	l	16
Putekļu maisiņa tilpums	l	9
Maks. gaisa retinājums ^{A)}		
– Vakuumsūcējam	hPa	235
– Turbīnai	hPa	270
Maks. tilpuma plūsma ^{A)}		
– Vakuumsūcējam	l/s	42
	m ³ /s	0,042
– Turbīnai	l/s	73
	m ³ /s	0,073
Maks. uzsūkšanas jauda	W	1400
Ieloču filtra laukums	m ²	0,43
Putekļu klase		L
Svars atbilstīgi EPTA-Proce- dure 01:2014	kg	11,8
Aizsardzības klase		⊕ / I
Putekļu nosūcēja aizsardzības klase		IP24
Šveices kontaktspraudņa aizsardzības klase		IP55

A) Izmērīts ar 3 m garu uzsūkšanas šļūteni ar \varnothing 35 mm
 Parametri ir sniegti nominālajam spriegumam [U] 230 V.
 Elektroinstruments, kas paredzēti zemākam spriegumam vai ir
 modificēti atbilstoši nacionālajiem standartiem, šie parametri var
 atšķirties.

Informācija par troksni

Trokšņa emisijas vērtības ir noteiktas atbilstīgi
EN 60335-2-69.

Vakuumsūcēja A izsvērtā trokšņa spiediena tipiskā vērtība
 nepārsniedz 70 dB(A). Mērījuma nenoteiktība K = 3 dB.
 Trokšņa līmenis darba laikā var pārsniegt norādītās vērtības.
Lietojiet dzirdes aizsarglīdzekļus!

Montāža

- ▶ **Atvienot vakuumsūcēja kontaktdakšu no elektrotīkla kontaktligzdas pirms vakuumsūcēja apkalpošanas, tīrīšanas vai iestatišanas, piederumu nomaiņas vai novietošanas uzglabāšanai.** Šāds piesardzības pasākums ļauj novērst vakuumsūcēja nejašu ieslēgšanos.

Uzsūkšanas šļūtenes montāža (skat. attēlu A)

- Uzlieciet uzsūkšanas šļūteni (8) uz šļūtenes savienotāja (7) un pagrieziet to pulksteņrādītāju kustības virzienā līdz atdurei.
- Ievietojiet uzsūkšanas šļūtenes cieši vienu otrā.

Piezīme. Uzsūkšanas laikā putekļu berzes dēļ šļūtenē veidojas elektriskais lādiņš, kas var skart lietotāju statiskās izlādes veidā (atkarībā no apkārtējā vides ietekmes un ķermeņa jutīguma).

Vispārējā gadījumā, uzsūcot smalkus putekļus un sausus materiālus, ieteicams izmantot Bosch antistatisko uzsūkšanas šļūteni (papildpiederums).

Putekļu maisiņa nomaiņa/ievietošana (skat. attēlu A)

- Atveriet aizdares (10) un noņemiet vakuumsūcēja augšējo daļu (3).
- Novelciet visu putekļu maisiņu (11) no pievienošanas apmales virzienā uz aizmuguri. Aizveriet putekļu maisiņa atveri ar atlokāmo vāciņu. Izņemiet noslēgto putekļu maisiņu no vakuumsūcēja.
- Jauno putekļu maisiņu uzmauciet (11) pāri vakuumsūcēja pievienošanas apmalei. Pārļiecinieties, ka putekļu maisiņš (11) pilnā garumā pieguļ pie tvertnes iekšējās sienas (9). Uzlieciet vakuumsūcēja augšējo daļu (3).
- Noslēdziet aizdares (10).

Sausajai sūkšanai jums ir jāievieto putekļu maisiņš (11).
 Lietojot putekļu maisiņu (11) ieloču filtrs paliek (12) ilgāk brīvs, uzsūkšanas jauda saglabājas ilgāk un tiek atvieglota putekļu utilizācija.

Lietošana

- ▶ **Atvienot vakuumsūcēja kontaktdakšu no elektrotīkla kontaktligzdas pirms vakuumsūcēja apkalpošanas, tīrīšanas vai iestatišanas, piederumu nomaiņas vai novietošanas uzglabāšanai.** Šāds piesardzības pasākums ļauj novērst vakuumsūcēja nejašu ieslēgšanos.

Uzsākot lietošanu

- ▶ **Nodrošiniet pareiza elektrotīkla sprieguma padevi!**
 Elektrobarošanas avota spriegumam jāatbilst vērtībai, kas ir norādīta uz vakuumsūcēja marķējuma plāksnītes. Vakuumsūcējus, kas marķēti ar 230 V, var darbināt arī ar 220 V.
- ▶ **Iepazīstieties ar Jūsu valstī spēkā esošajiem noteikumiem un likumdošanas aktiem, kas attiecas uz apiešanos ar veselībai kaitīgiem putekļiem.**

Vakuumsūcēju drīkst izmantot šādu materiālu putekļu uzsūkšanai:

- putekļi ar ekspozīcijas robežvērtību > 1 mg/m³

Vakuumsūcēju principiāli nedrīkst izmantot telpās ar paaugstinātu sprādzienbīstamību.

Lai nodrošinātu optimālu uzsūkšanas jaudu, uzsūkšanas šļūtene **(8)**, vienmēr pilnīgi jānotin no vakuumsūcēja augšējās daļas **(3)**.

Sausā uzsūkšana

Nosēdušos putekļu uzsūkšana

- Lai **ieslēgtu** vakuumsūcēju, pārvietojiet tā darba režīmu pārslēdzēju **(4)** pret simbolu "On".
- Lai **izslēgtu** vakuumsūcēju, pārvietojiet tā darba režīmu pārslēdzēju **(4)** pret simbolu "Off".

Putekļu uzsūkšana no darbināmajiem elektroinstrumentiem (skat. attēlu B)

- ▶ **Ja no vakuumsūcēja izplūstošais gaiss tiek izvadīts darba telpā, tajā jānodrošina pietiekosa gaisa apmaiņas pakāpe (L). Ievērojiet attiecīgus nacionālos priekšrakstus.**

Vakuumsūcējā ir iebūvēta kontaktlīdzda ar aizsargzemējuma kontaktu. Tā ir paredzēta ārējā elektroinstrumenta pievienošanai. Nepārsniedziet kontaktlīdzdaļai pievienojamā elektroinstrumenta maksimālo pieļaujamo jaudu.

- Pārvietojiet darba režīmu pārslēdzēju **(4)** pret simbolu **darbināšana ar tālvadības automātiku**.



Elektroinstrumenta piederumus ietilpst dažādas pieslēguma šļūtenes sistēmas.

- Lai **iedarbinātu** vakuumsūcēju, ieslēdziet tā kontaktlīdzdaļi **(5)** pievienoto elektroinstrumentu. Vakuumsūcējs sāk darboties automātiski.
- Izslēdziet elektroinstrumentu, lai **izslēgtu** vakuumsūcēju. Pēc aptuveni 6 sekundēm vakuumsūcējs automātiski izslēdzas.

Mitrā uzsūkšana

- ▶ **Nelietojiet vakuumsūcēju, lai nosūktu uzliesmojošus vai sprādzienbīstamus šķidrumus, piemēram, benzīnu, eļļu, spirtu vai šķīdinātāju. Nelietojiet vakuumsūcēju, lai nosūktu karstus, degošus vai sprādzienbīstamus putekļus. Nedarbiniēt vakuumsūcēju sprādzienbīstamās telpās.** Putekļi, izgarojumi vai šķidrums var uzliesmot vai sprāgt.
- ▶ **Vakuumsūcēju nedrīkst lietot kā ūdens sūkni.** Vakuumsūcējs ir paredzēts gaisa un ūdens maisījumu uzsūkšanai.

Darbības pirms mitrās uzsūkšanas

- Ja nepieciešams izņemiet putekļu maisiņu **(11)** un iztukšojiet tvertni **(9)**.

Norāde: lai atvieglotu atkritumu utilizēšanu, veicot ūdens un cietu vielu maisījumu uzsūkšanu, izmantojiet mitrās uzsūkšanas filtrējošo maisiņu (papildpiederums), kas ļauj atdalīt šķidrumu no cietajām daļiņām.

Šķidrumu uzsūkšana

- Lai **ieslēgtu** vakuumsūcēju, pārvietojiet tā darba režīmu pārslēdzēju **(4)** pret simbolu "On".

- Vakuumsūcējs ir aprīkots ar tvertnes piepildīšanās devējiem **(14)**. Ja šķidruma līmenis tvertnē sasniedz maksimālo vērtību, vakuumsūcējs izslēdzas. Pārvietojiet darba režīmu pārslēdzēju **(4)** pret "Off".

Norāde: Uzsūcot nevadošus šķidrumus (piem., urbšanas emulsiju), vakuumsūcējs ar pilnu tvertni neizslēdzas. Tāpēc šādā gadījumā šķidruma līmenis tvertnē pastāvīgi jāpārbauda un tā savlaicīgi jāiztukšo.

- Lai **izslēgtu** vakuumsūcēju, pārvietojiet tā darba režīmu pārslēdzēju **(4)** pret simbolu "On".
- Iztukšojiet tvertni **(9)**.

Lai novērstu pelējuma veidošanos pēc mitrās uzsūkšanas, veiciet šādas darbības:

- Izņemiet ieloču filtru **(12)** un ļaujiet tam labi izžūt.
- Noņemiet vakuumsūcēja augšējo daļu **(3)** un ļaujiet tai izžūt.

Elektromagnētiska filtra tīrīšanas funkcija (SFC)

Ierīce ir apgādāta ar elektromagnētisku filtra tīrīšanas funkciju, kura ieloču filtru **(12)** atbrīvo no pielīpušajiem putekļiem.

Automātiskās filtra tīrīšanas funkcija jāaktivizē, vēlākais, tad, ja uzsūkšanas jauda kļūst nepietiekama.

Filtra tīrīšanas biežums ir atkarīgs no uzsūcamo putekļu daudzuma un tipa. Regulāri pielietojot elektromagnētisko filtra tīrīšanas sistēmu, ilgāk saglabājas augsta putekļu uzsūkšanas jauda.

- Pārvietojiet darba režīmu pārslēdzēju **(4)** pret simbolu "elektromagnētiskā filtra tīrīšana (SFC)". Jebkurš elektroinstrument, kas var būt pieslēgts, ir jāizslēdz. Vakuumsūcējs vibrē aptuveni 10 sekundes un automātiski izslēdzas.
- Pirms atsākat sūkņēšanu, īsu brīdi pagaidiet, lai putekļi nosēstos tvertnē.

Apkalpošana un apkope

Apkope un tīrīšana

- ▶ **Atvienot vakuumsūcēja kontaktdakšu no elektrotīkla kontaktlīdzdas pirms vakuumsūcēja apkalpošanas, tīrīšanas vai iestatišanas, piederumu nomaiņas vai novietošanas uzglabāšanai.** Šāds piesardzības pasākums ļauj novērst vakuumsūcēja nejaušu ieslēgšanos.
- ▶ **Lai vakuumsūcējs droši un efektīvi darbotos, tas regulāri jātīra, īpašu uzmanību pievēršot ventilācijas atverēm.**
- ▶ **Veicot putekļu savācēja apkalpošanu un tīrīšanu, nēsājiet putekļu aizsargmasku.**

Ja nepieciešams nomainīt instrumenta elektrokabeli, tas jāveic firmas **Bosch** elektroinstrumentu servisa centrā vai pilnvarotā **Bosch** elektroinstrumentu remonta darbnīcā, jo tikai tā ir iespējams saglabāt vajadzīgo darba drošības līmeni.

Veicot vakuumsūcēja apkalpošanu, lietotājam tas jāizjauc, jāzīta un jāveic tā apkalpošana tā, lai netiktu apdraudēta apkalpojošā personāla un citu personu veselība. Lai samazinātu apkalpošanas darbu bīstamību, vakuumsūcējs pirms izjaukšanas jāzīta. Telpai, kurā vakuumsūcēju paredzēts izjaukt, jābūt labi vēdināmai. Apkalpošanas laikā izmantotiet individuālos darba aizsardzības līdzekļus. Pēc vakuumsūcēja apkalpošanas rūpīgi jāzīta darba vieta un jānotīra tās tuvumā esošie objekti.

Vismaz reizi gadā ražotāja pārstāvim vai īpaši apmācītai personai jāveic vakuumsūcēja tehniskā pārbaude, pārbaudot filtru veselumu, konstrukcijas hermētiskumu un vadības ierīču funkcionēšanu.

Klases **L** vakuumsūcējiem, kas ir atradušies netīrā vidē, visas ārējās virsmas un visas daļas jātīra vai jāapstrādā ar hermetizējošu sastāvu. Veicot apkalpošanas un remonta darbus, nepieciešams izmantot visas netīrās daļas, ko nav bijis iespējams apmierinoši notīrīt. Šādas daļas jāievieto hermētiskos maisos un jāutilizē, ievērojot spēkā esošos noteikumus, kas attiecas uz šāda veida atkritumu utilizēšanu.

- Laiku pa laikam notīriet vakuumsūcēja korpusu ar mitru audumu.

Tvertnes tīrīšana

- Laiku pa laikam iztīriet tvertni **(9)**, lietojot tirdzniecībā pieejamu neabrazīvu tīrīšanas līdzekli, un tad ļaujiet tai izžūt.

Filtra tīrīšana

Regulāri iztukšojot putekļu tvertni un tīrot filtru, tiek nodrošināta optimāla uzsūkšanas jauda. Ja pēc minētajām darbībām uzsūkšanas jauda vēl joprojām ir nepietiekama, nogādājiet vakuumsūcēju remonta darbnīcā.

Ieloču filtra izņemšana/nomaiņa (skat. attēlu C)

Ja filtrs ir bojāts, nekavējoties to nomainiet.

- Skrūvējiet izmantojot monētu vai kaut ko līdzīgu slēdža aizdari **(6)** 1/4 no apgrieziena bultas virzienā un iespiediet slēdzi.
- Paceliet vakuumsūcēja augšējo daļu **(3)** un cieši turiet. Satveriet ieloču filtru **(12)** aiz atlocēm un izņemiet tās no augšas.

Kļūmju novēršana

► **Rodoties bojājumam (piemēram, filtra plīsumam), vakuumsūcējs nekavējoties jāizslēdz. Pirms nākošās ieslēgšanas bojājums jānovērš.**

Kļūme	Novēršana
Negriežas uzsūkšanas turbīna.	<ul style="list-style-type: none"> – Pārbaudiet elektrokabēli, kontaktdakšu, drošinātāju, kontaktlīdzdu un tvertnes piepildīšanās devējus (14). – Pārvietojiet darba režīmu pārslēdzēju (4) pret simbolu "On" vai arī ieslēdziet kontaktlīdzdai (5) pievienoto elektroinstrumentu.
Negriežas uzsūkšanas turbīna.	<ul style="list-style-type: none"> – Iztukšojiet tvertni (9).
Pēc tvertnes iztukšošanas uzsūkšanas turbīna vairs negriežas.	<ul style="list-style-type: none"> – Izslēdziet vakuumsūcēju, nogaidiet 5 sekundes un tad no jauna to ieslēdziet. – Ar suku notīriet tvertnes piepildīšanās devējus (14), kā arī iztīriet starptelpu starp tvertnes piepildīšanās devējiem (14).

- Iztīriet ieloču filtra **(12)** ieloces ar mikstu suku. *vai*
- Nomainiet bojāto ieloču filtru **(12)**.
- Ievietojiet jaunu vai iztīrītu plakano ieloču filtru **(12)**, sekojot, lai tas pareizi un cieši piegulētu.
- Nolaidiet vakuumsūcēja augšējo daļu **(3)** atkal uz leju. Viegli piespiežot no augšas, slēdzis **(6)** atkal aizveras.

Motora aizsargfiltra tīrīšana (skat. attēlu C)

Motora aizsargfiltram lielākoties nav nepieciešama apkope.

- Laiku pa laikam izņemiet motora aizsargfiltru **(13)** uz izskalojiet ar dzidru ūdeni.
- Pirms ievietošanas ļaujiet motora aizsargfiltram labi nožūt.

Tvertnes piepildīšanās devēju tīrīšana (attēls D)

Laiku pa laikam notīriet tvertnes piepildīšanās devējus **(14)**.

- Atveriet aizdares **(10)** un noņemiet vakuumsūcēja augšējo daļu **(3)**.
- Apslaukiet tvertnes piepildīšanās devējus **(14)** ar mikstu audumu.
- Novietojiet vakuumsūcēja augšējo daļu **(3)** tai paredzētajā vietā un noslēdziet aizdares **(10)**.

Uzglabāšana un transportēšana

- Lai izvairītos no muguras savainojumiem, pirms vakuumsūcēja transportēšanas izņemiet no tā pilno putekļu maisiņu vai izlejiet no tvertnes tajā uzkrājušos šķidrums.
- Pārliedziniet, ka tvertne **(9)** un ieloču filtrs **(12)** ir sausi.
- Uztiniet elektrokabēli uz kabeļa turētāja **(1)**.
- Ievietojiet uzsūkšanas caurules turētājos.
- Uztiniet uzsūkšanas šļūteni **(8)** uz vakuumsūcēja augšējās daļas.
- Pārnesiet vakuumsūcēju aiz roktura **(2)**.
- Novietojiet vakuumsūcēju sausā telpā un nodrošiniet to pret nepilnvarotu lietošanu.

Klūme	Novērsšana
Samazināta uzsūkšanas jauda.	<ul style="list-style-type: none"> – Likvidējiet uzsūkšanas sprauslas, uzsūkšanas caurules, uzsūkšanas šļūtenes (8) vai ieloču filtra (12) nosprostojumus. – Putekļu maisiņa (11) nomaiņa. – Pareizi novietojiet vakuumsūcēja augšējo daļu (3) un noslēdziet aizdares (10). – Nomainiet ieloču filtru (12).
Uzsūkšanas laikā no vakuumsūcēja birst ārā putekļi	<ul style="list-style-type: none"> – Pārbaudiet, vai ieloču filtrs (12) ir pareizi uzstādīts. – Nomainiet ieloču filtru (12).
Nenostrādā automātiskā izslēgšanās (mitrajai uzsūkšanai).	<ul style="list-style-type: none"> – Ar suku notīriet tvertnes piepildīšanās devējus (14), kā arī iztīriet starptelpu starp tvertnes piepildīšanās devējiem (14). <p>Uzsūcot elektronevadošus šķidrums, kā arī pelējuma izveidošanās gadījumā automātiskā izslēgšanās nefunkcionē.</p> <ul style="list-style-type: none"> – Pastāvīgi kontrolējiet tvertnes piepildīšanās pakāpi.

Klientu apkalpošanas dienests un konsultācijas par lietošanu

Klientu apkalpošanas dienests atbildēs uz Jūsu jautājumiem par izstrādājumu remontu un apkalpošanu, kā arī par to rezerves daļām. Kopsalikuma attēlus un informāciju par rezerves daļām Jūs varat atrast interneta vietnē:

www.bosch-pt.com

Bosch konsultantu grupa palīdzēs Jums vislabākajā veidā rast atbildes uz jautājumiem par mūsu izstrādājumiem un to piederumiem.

Pieprasot konsultācijas un pasūtīt rezerves daļas, noteikti paziņojiet 10 zīmju izstrādājuma numuru, kas norādīts uz izstrādājuma marķējuma plāksnītes.

Latvijas Republika

Robert Bosch SIA
 Bosch elektroinstrumentu servisa centrs
 Mūkusalas ielā 97
 LV-1004 Rīga
 Tālr.: 67146262
 Telefakss: 67146263
 E-pasts: service-pt@lv.bosch.com

Papildu klientu apkalpošanas dienesta adreses skatiet šeit:

www.bosch-pt.com/serviceaddresses

Atbrīvošanās no nolietotajiem izstrādājumiem

Nolietotais vakuumsūcējs, tā piederumi un iesaiņojuma materiāli jāpakļauj otrreizējai pārstrādei apkārtējai videi nekaitīgā veidā.



Neizmetiet vakuumsūcēju sadzīves atkritumu tvertnē!

Tikai EK valstīm.

Atbilstoši Eiropas Savienības direktīvai 2012/19/ES par nolietotajām elektroiekārtām un elektroniskajām iekārtām un šīs direktīvas atspoguļojumiem nacionālajā likumdošanā, visi lietošanai nederīgie vakuumsūcēji jāsavāc atsevišķi un

jāpakļauj otrreizējai pārstrādei apkārtējai videi nekaitīgā veidā.

Ja elektriskās un elektroniskās ierīces netiek atbilstoši izmantotas, tās var kaitēt videi un cilvēku veselībai iespējamās bīstamo vielu klātbūtnes dēļ.

Lietuvių k.

Saugos nuorodos

Saugos nuorodos dirbantiems su siurbliais



Perskaitykite visas šias saugos nuorodas ir reikalavimus. Nesilaikant saugos nuorodų ir reikalavimų gali trenkti elektros smūgis, kilti gaisras, galima smarkiai susižaloti ir sužaloti kitus asmenis.

Išsaugokite šias saugos nuorodas ir reikalavimus, kad ir ateityje galėtumėte jais pasinaudoti.

► **Šis siurblys nėra skirtas, kad juo naudotųsi vaikai ar asmenys su fizinėmis, jutiminėmis ir dvasinėmis negaliomis arba asmenys, kuriems trūksta patirties arba žinių.** Priešingu atveju įrankis gali būti valdomas netinkamai ir kyla sužeidimų pavojus.

► **Prižiūrėkite vaikus.** Taip bus užtikrinta, kad vaikai su siurbliu nežaistų.

► **Nesiurbkite buko, ažuolo, uolienu ir asbesto dulkių.** Šios medžiagos yra vėžį sukeliančios.

⚠️ ĮSPĖJIMAS Siurblių naudokite tik tada, jei gavote pakankamai informacijos apie siurblio naudojimą, apie medžiagas, kurias reikia susiurbti, ir kaip jas saugiai pašalinti. rūpestingai instruktavus, sumažėja netinkamo naudojimo ir sužalojimų tikimybė.

⚠️ ĮSPĖJIMAS Siurblys yra skirtas sausoms medžiagoms siurbti, o naudojant specialias priemones – taip pat ir skysčiams siurbti. Patekęs skystis didina elektros smūgio riziką.

► **Nesiurbkite siurbliu degių ar sprogių skysčių, pavyzdžiui, benzino, alyvos, alkoholio, tirpiklių. Nesiurbkite karštų, degančių ar sprogių dulkių. Nenaudokite siurblio sprogiroje aplinkoje. Dulkės, garai ar skysčiai gali užsidegti ir sprogti.**

⚠️ ĮSPĖJIMAS Kištukinį lizdą naudokite tik pagal eksploataavimo instrukcijoje nurodytą paskirtį.

⚠️ ĮSPĖJIMAS Jei iš siurblio pradeda tekėti putų ar vandens, siurbį nedelsdami išjunkite ir ištuštinkite rezervuarą. Priešingu atveju siurblys gali būti pažeistas.

- **DĖMESIO! Siurbį naudoti ir sandėliuoti leidžiama tik patalpose.** Į siurblio viršutinę dalį patekęs lietus ar drėgmė padidina elektros smūgio riziką.
- **DĖMESIO! Reguliariai valykite skysčiams skirtus papildymo lygio jutiklius ir tikrinkite, ar jie nepažeisti.** Priešingu atveju gali būti pažeistas jų veikimas.
- **Jei su siurbliu neišvengiamai reikia dirbti drėgnoje aplinkoje, naudokite nuotėkio srovės saugiklį.** Dirbant su nuotėkio srovės saugikliu sumažėja elektros smūgio pavojus.
- **Prieš kiekvieną naudojimą patikrinkite siurbį, laidą ir laido kištuką. Nenaudokite siurblio, jei aptikote pažeidimų. Patys neatidarykite siurblio, jį remontuoti leidžiama tik kvalifikuotiems specialistams, o remontuojant turi būti naudojamos tik originalios atsarginės dalys.** Pažeisti siurbliai, laidai ir kištukai padidina elektros smūgio pavojų.
- **Nepervaziuokite per kabelį ir jo nesuspauskite. Ne-traukite už laido, norėdami iš kištukinio lizdo ištraukti kištuką arba patraukti siurbį.** Pažeisti laidai padidina elektros smūgio riziką.
- **Prieš pradėdami siurblio techninės priežiūros, valymo ar reguliavimo darbus, keisdami papildomą įrangą arba norėdami siurbį sandėliuoti, iš kištukinio lizdo ištraukite kištuką.** Ši atsargumo priemonė apsaugos jus nuo netikėto siurblio įsijungimo.
- **Pasirūpinkite geru vėdinimu darbo vietoje.**
- **Siurbį leidžiama remontuoti tik kvalifikuotam specialistui, o remontuojant turi būti naudojamos tik originalios atsarginės dalys.** Taip galima garantuoti, jog siurblys išliks saugus naudoti.

⚠️ ĮSPĖJIMAS Siurblyje yra sveikatai kenksmingų dulkių. Ištuštinimo ir techninės priežiūros darbus, o tai pat dulkių surinkimo rezervuaro išėmimo darbus leidžiama atlikti tik kvalifikuotiems spe-

cialistams. Būtina naudoti specialią apsauginę įrangą. Nenaudokite siurblio, jei yra ne visos filtravimo sistemos dalys arba jei jos nėra rūpestingai įstatytos. Priešingu atveju pakenksite savo sveikatai.

- **Prieš pradėdami naudoti patikrinkite, ar siurbimo žarna yra nepriekaištingos būklės. Tikrindami, siurbimo žarną palikite primontuotą prie siurblio, kad netikėtai neišeitų dulkių.** Priešingu atveju, galite įkvėpti dulkių.
- **Ant siurblio nesėdėkite.** Priešingu atveju siurbį galite pažeisti.
- **Atsargiai elkitės su maitinimo laidu ir siurbimo žarna.** Priešingu atveju galite sužaloti kitus asmenis.
- **Neplaukite siurblio tiesiai į jį nukreipta vandens srove.** Į siurblio viršutinę dalį patekęs vanduo padidina elektros smūgio riziką.
- **Prijunkite siurbį prie tinkamai įžeminto maitinimo tinklo.** Kištukinis lizdas ir ilginamasis laidas turi būti su tinkamu apsauginiu laidu.

Simboliai

Žemiau pateikti simboliai gali būti svarbūs naudojant siurbį. Prašome įsiminti simbolius ir jų reikšmes. Teisingai suprasdami simbolius galėsite geriau ir saugiau naudotis siurbliu.

Simboliai ir jų reikšmės



⚠️ ĮSPĖJIMAS! Perskaitykite visas šias saugos nuorodas ir reikalavimus. Nesi laikant saugos nuorodų ir reikalavimų gali trenkti elektros smūgis, kilti gaisras, galima smarkiai susižaloti ir sužaloti kitus asmenis.



Pagal IEC/EN 60335-2-69 L dulkių klasės siurblys, skirtas sveikatai kenksmingoms dulkėms, kurių poveikio ribinė vertė > 1 mg/m³, sausuoju būdu siurbti



⚠️ ĮSPĖJIMAS! Siurblyje yra sveikatai kenksmingų dulkių. Ištuštinimo ir techninės priežiūros darbus, o tai pat dulkių surinkimo rezervuaro išėmimo darbus leidžiama atlikti tik kvalifikuotiems specialistams. Būtina naudoti specialią apsauginę įrangą. Nenaudokite siurblio, jei yra ne visos filtravimo sistemos dalys arba jei jos nėra rūpestingai įstatytos. Priešingu atveju pakenksite savo sveikatai.



Atlenkite siurblio viršutinę dalį (3) ir tvirtai ją laikykite. Paimkite klostytą filtrą (12) už viršutinio krašto ir traukdami j viršų išimkite.

Simboliai ant veikimo režimų perjungiklio

On Įjungimas

Off Išjungimas

Simboliai ir jų reikšmės

Elektromagnetinis filtro valymas (SFC)



Veikimas su automatinio nuotolinio įjungimo įtaisu

**Gaminio ir savybių aprašas**

Perskaitykite visas šias saugos nuorodas ir reikalavimus. Nesilaikant saugos nuorodų ir reikalavimų gali trenkti elektros smūgis, kilti

gaisras, galima smarkiai susižaloti ir sužaloti kitus asmenis. Prašome atkreipti dėmesį į paveikslėlius priekinėje naudojimo instrukcijos dalyje.

Naudojimas pagal paskirtį

Siurblys yra skirtas nedegioms sausoms dulkėms ir nedegiems skysčiams bei vandens ir oro mišiniui įtraukti, susiurbti, varyti ir atskirti. Siurblio techninės savybės, susijusios su dulkių surinkimu, yra patikrintos, jis atitinka L dulkių klasę. Jis skirtas naudoti sunkesnėmis sąlygomis verslo sektoriuje, pvz., pramonėje, meistrių dirbtuvėse ir cechuose.

L dulkių klasės siurblys pagal IEC/EN 60335-2-69 leidžiama naudoti tik sveikatai kenksmingoms dulkėms, kurių poveikio ribinė vertė > 1 mg/m³, susiurbti ir nusiurbti.

Siurblyj naudokite tik tada, jei susipažinote su visomis jo funkcijomis ir esate jį visiškai įvaldę arba buvute atitinkamai instruktuoti.

Kištukinį lizdą veikimo metu leidžiama naudoti tik sausoje aplinkoje.

Pavaizduoti elementai

Pavaizduotų sudedamųjų dalių numeriai atitinka siurblio schemose nurodytus numerius.

- (1) Laido laikiklis
- (2) Rankena prietaisui nešti
- (3) Siurblio viršutinė dalis
- (4) Veikimo režimų perjungiklis
- (5) Kištukinis lizdas elektriniam įrankiui
- (6) Užraktas
- (7) Žarnos tvirtinimo anga
- (8) Siurbiamoji žarna
- (9) Rezervuaras
- (10) Siurblio viršutinės dalies užraktas
- (11) Dulkių surinkimo maišelis
- (12) Klostyti filtrai
- (13) Variklio apsauginis filtras
- (14) Pripildymo lygio jutikliai

Techniniai duomenys

Universalusis siurblys	GAS 25 L SFC	
Gaminio numeris		0 601 979 1..
Nominalioji įtampa	V	220–240
Nominali naudojamoji galia	W	1200
Dažnis	Hz	50–60
Rezervuaro talpa (bruto)	l	25
Talpa neto (skystis)	l	16
Dulkių surinkimo maišelio tūris	l	9
Maks. išreitinimas ^{A)}		
– Siurblys	hPa	235
– Turbina	hPa	270
Maks. oro srautas ^{A)}		
– Siurblys	l/s	42
	m ³ /s	0,042
– Turbina	l/s	73
	m ³ /s	0,073
Maks. siurbimo galia	W	1400
Klostyto filtro plotas	m ²	0,43
Dulkių klasė		L
Svoris pagal „EPTA-Procedure 01:2014“	kg	11,8
Apsaugos klasė		⊕/I
Dulkių siurblio apsaugos tipas		IP24
Šveicarijai skirto tinklo kištuko apsaugos tipas		IP55

A) Išmatuota su Ø 35 mm ir 3 m ilgio siurbimo žarna. Duomenys galioja tik tada, kai nominalioji įtampa [U] 230 V. Jei įtampa kitokia arba jei naudojamas specialus, tam tikrai šaliai gaminamas modelis, šie duomenys gali skirtis.

Informacija apie triukšmą

Triukšmo emisijos vertės nustatytos pagal **EN 60335-2-69**.

Pagal A skalę išmatuotas siurblio garso slėgio lygis tipiniu atveju yra mažesnis kaip 70 dB(A). Paklaida K = 3 dB. Triukšmo lygis darbo metu nurodytas vertes gali viršyti. **Dirbkite su klausos apsaugos priemonėmis!**

Montavimas

► **Prieš pradėdami siurblio techninės priežiūros, valymo ar reguliavimo darbus, keisdami papildomą įrangą arba norėdami siurblyj sandėliuoti, iš kištukinio lizdo ištraukite kištuką.** Ši atsargumo priemonė apsaugos jus nuo netikėto siurblio įsijungimo.

Siurbimo žarnos montavimas (žr. A pav.)

- Siurbimo žarną (8) įstatykite į žarnos tvirtinimo angą (7) ir sukite ją pagal laikrodžio rodyklę iki atramos.
- Siurbimo vamzdžius tvirtai įstatykite vieną į kitą.

Nuoroda: Dėl dulkių trinties siurbimo žarnoje ir papildomoje įrangoje siurbiant susidaro elektrostatinė įkrova, kurią naudotojas gali pajauti kaip statinę iškvovą (priklausomai nuo aplinkos įtakos ir kūno jautrumo).

Siurbiant smulkias dulkes ir sausas medžiagas, Bosch rekomenduoja naudoti antistatinę žarną (papildoma įranga).

Dulkių surinkimo maišelio keitimas/įdėjimas (žr. A pav.)

- Atspauskite užraktus **(10)** ir nuimkite siurblio viršutinę dalį **(3)**.
- Pilną dulkių surinkimo maišėlį **(11)** nuimkite nuo jungiamosios jungės, traukdami jį atgal. Uždarykite dulkių surinkimo maišelio angą, t.y. atverskite dangtelį. Uždarytą dulkių surinkimo maišėlį išimkite iš siurblio.
- Naują dulkių surinkimo maišėlį **(11)** užmaukite ant siurblio jungiamosios jungės. Įsitikinkite, kad dulkių surinkimo maišelis **(11)** per visą ilgį priglundęs prie konteinerio **(9)** vidinės sienelės. Uždėkite siurblio viršutinę dalį **(3)** ir užspauskite užraktus.
- Užfiksukite užraktus **(10)**.

Norėdami siurbti sausas medžiagas, naudokite dulkių surinkimo maišėlį **(11)**. Naudojant dulkių surinkimo maišėlį **(11)**, klostytas filtras **(12)** ilgiau išlieka neužterštas, ilgiau išlaikomas nusiurbimo efektyvumas ir lengviau pašalinamos dulkės.

Naudojimas

- ▶ **Prieš pradėdami siurblio techninės priežiūros, valymo ar reguliavimo darbus, keisdami papildomą įrangą arba norėdami siurbį sandėliuoti, iš kištukinio lizdo ištraukite kištuką.** Ši atsargumo priemonė apsaugos jus nuo netikėto siurblio įsijungimo.

Paruošimas naudoti

- ▶ **Atkreipkite dėmesį į tinklo įtampą!** Maitinimo šaltinio įtampa turi sutapti su siurblio firminėje lentelėje nurodytais duomenimis. 230 V pažymėtus siurblius taip pat galima jungti ir į 220 V įtamos elektros tinklą.
- ▶ **Išsiaiškinkite apie jūsų šalyje galiojančius reikalavimus ir įstatymus, reglamentuojančius, kaip elgtis su sveikatai kenksmingomis dulkelėmis.**

Siurbį leidžiama naudoti šioms medžiagoms susiurbti ir nu-siurbti:

- Dulkės, kurių poveikio ribinė vertė > 1 mg/m³

Sprogioje aplinkoje siurbį naudoti draudžiama.

Kad užtikrintumėte optimalią siurbimo galią, nuo siurblio viršutinės dalies **(3)** visada nuvyniokite visą siurbimo žarną **(8)**.

Sausų dulkių siurbimas

Nusėdusių dulkių nusiurbimas

- Norėdami siurbį **įjungti**, veikimo režimų perjungiklį **(4)** nustatykite ties simboliu „On“.
- Norėdami siurbį **išjungti**, veikimo režimų perjungiklį **(4)** nustatykite ties simboliu „Off“.

Kylančių dulkių nusiurbimas nuo veikiančių elektrinių įrankių (žr. B pav.)

- ▶ **Jei panaudotas oras išleidžiamas atgal į patalpą, tai turi būti pakankama patalpos ventiliacijos norma (L). Laikykites atitinkamų nacionalinių direktyvų.**

Dulkių siurblyje yra integruotas kištukinis lizdas su apsauginiu kontaktu. Prie jo galite prijungti išorinį elektrinį įrankį. Neviršykite maksimalios leistinos prijungto elektrinio įrankio suminės galios.

- Veikimo režimų perjungiklį **(4)** nustatykite ties simboliu **Veikimas su automatinu nuotolinio įjungimo įtaisais**.



Iš papildomos įrangos asortimento galima pasirinkti įvairių žarnų sistemų elektriniams įrankiams prijungti.

- Norėdami **įjungti** siurbį, įjunkite prie kištukinio lizdo **(5)** prijungtą elektrinį įrankį. Siurblys paleidžiamas automatiškai.
- Norėdami siurbį **išjungti**, išjunkite elektrinį įrankį. Maždaug po 6 sekundžių automatiškai išsijungia siurblys.

Skysčių siurbimas

- ▶ **Nesiurbkite siurbliu degių ar sprogių skysčių, pavyzdžiui, benzino, alyvos, alkoholio, tirpiklių. Nesiurbkite karštų, degančių ar sprogių dulkių. Nenaudokite siurblio sprogioje aplinkoje.** Dulkės, garai ar skysčiai gali užsidegti ir sprogti.
- ▶ **Siurbį draudžiama naudoti kaip vandens siurbį.** Siurblys yra skirtas oro ir vandens mišiniui susiurbti.

Darbo žingsniai prieš pradėdami siurbti skysčius

- Jei reikia, išimkite dulkių surinkimo maišėlį **(11)** ir ištuštinkite baką **(9)**.

Nuoroda: kad būtų lengviau šalinti atliekas, siurbdami vandens ir kietų medžiagų mišinius naudokite filtruojamąjį maišėlį šlapiam naudojimui (papildoma įranga), kuris atskiria skystį nuo kietų medžiagų.

Skysčių siurbimas

- Norėdami siurbį **įjungti**, veikimo režimų perjungiklį **(4)** nustatykite ties simboliu „On“.
- Siurblys yra su pripildymo lygio jutikliais **(14)**. Kai pasiekiamas maksimalus pripildymo lygis, siurblys išsijungia. Veikimo režimų perjungiklį **(4)** nustatykite į padėtį „Off“.

Nuoroda: siurbiant nelaidžius elektrai skysčius (pvz., grežimo emulsijas), siurblys, esant pilnam rezervuarui, neišjungiamas. Pripildymo lygį reikia nuolat kontroliuoti ir rezervuarą laiku ištuštinti.

- Norėdami siurbį **išjungti**, veikimo režimų perjungiklį **(4)** nustatykite ties simboliu „Off“.
- Ištuštinkite rezervuarą **(9)**.

Siekiant išvengti pelėsio susidarymo po skysčių siurbimo:

- Išimkite klostytą filtrą **(12)** ir jį palikite, kad gerai išdžiūtų.
- Nukelkite siurblio viršutinę dalį **(3)** ir palikite, kad gerai išdžiūtų.

Elektromagnetinis filtro valymas (SFC)

Prietaisas yra su elektromagnetine filtro valymo sistema, kuri nuo klostyto filtro (**12**) pašalina susikaupusias dulkes.

Vėliausiai tada, kai nebepakanka siurbimo našumo, reikia įjungti filtro valymo funkciją.

Filtro valymo dažnumas priklauso nuo dulkių rūšies ir kiekio. Reguliariai atliekant šią funkciją išlaikomas maksimalus našumas.

- Veikimo režimų perjungiklį (**4**) nustatykite ties simboliu „Elektromagnetinis filtro valymas (SFC)“. Jei yra prijungtas elektrinis įrankis, jis turi būti išjungtas. Siurblys apie 10 sekundžių kratosi ir automatiškai išsijungia.
- Prieš vėl įjungdami siurbimo režimą, trumpai palaukite, kad bake nusėstų dulkės.

Priežiūra ir servisas

Priežiūra ir valymas

- ▶ **Prieš pradėdami siurblio techninės priežiūros, valymo ar reguliavimo darbus, keisdami papildomą įrangą arba norėdami siurbį sandėliuoti, iš kištukinio lizdo ištraukite kištuką.** Ši atsargumo priemonė apsaugos jus nuo netikėto siurblio įsijungimo.
- ▶ **Kad galėtumėte gerai ir saugiai dirbti, pasirūpinkite, kad ventiliacinės angos ir siurblys būtų švarūs.**
- ▶ **Atlikdami siurblio priežiūros ar valymo darbus, dėvėkite respiratorius.**

Jei reikia pakeisti maitinimo laidą, dėl saugumo sumetimų tai turi būti atliekama **Bosch** įmonėje arba įgaliotose **Bosch** elektrinių įrankių remonto dirbtuvėse.

Jei techninės priežiūros darbus atlieka naudotojas, siurblių reikia išmontuoti, išvalyti ir atlikti techninę priežiūrą, jei ją atliekant nebus keliamas pavojus techninę priežiūrą atliekančiam personalui ar kitiems asmenims. Prieš išmontuojant siurbį reikia išvalyti, kad būtų išvengta galimų pavojų. Patalpa, kurioje išmontuojamas siurblys, turi būti gerai vėdinama. Atlikdami techninės priežiūros darbus dėvėkite asmenines apsaugines priemones. Atlikus techninės priežiūros darbus reikia išvalyti techninės priežiūros zoną. Bent kartą metuose gamintojas ar įgaliotas asmuo privalo atlikti siurblio techninių savybių, susijusių su dulkių surinkimu, patikrinimą, pvz., ar nepažeistas filtras, ar siurblys sandarus, kaip veikia kontrolinis įtaisas.

L klasės siurblius, kurie buvo užterštoje aplinkoje, reikia nuvalyti iš išorės, taip pat reikia nuvalyti arba apdoroti sandarinamosiomis medžiagomis visas mašinos dalis. Atliekant techninės priežiūros ir remonto darbus visas užterštas dalis, kurių nebegalima tinkamai išvalyti, reikia šalinti. Šias dalis reikia šalinti nepralaidžiuose maišeliuose, laikantis tokių atliekų šalinimo taisyklių.

- Retkarčiais nuvalykite siurblio korpusą drėgna šluoste.

Trikčių šalinimas

Konteinerio valymas

- Konteinerį (**9**) retkarčiais išvalykite įprastu, neabrazyviu valikliu ir palikite išdžiūti.

Filtro valymas

Reguliarus dulkių konteinerio ištušinimas ir filtro valymas užtikrina optimalią siurbimo galią. Jei siurbimo našumas vis tiek nepakankamas, siurbį pristatykite į klientų aptarnavimo skyrių.

Klostyto filtro išėmimas / keitimas (žr. C pav.)

Pažeistą klostytą filtrą nedelsdami pakeiskite.

- Moneta arba kitokiu daiktu pasukite fiksatoriaus (**6**) užraktą 1/4 sūkio rodyklės kryptimi ir fiksatorių įspauskite.
- Atlenkite siurblio viršutinę dalį (**3**) ir tvirtai ją laikykite. Paimkite klostytą filtrą (**12**) už viršutinio krašto ir traukdami jį viršų išimkite.
- Minkštu šepetėliu nuvalykite klostyto filtro (**12**) plokšteles. arba Pažeistą klostytą filtrą (**12**) pakeiskite.
- Įstatykite naują ar išvalytą klostytą filtrą (**12**) ir patikrinkite, ar jis tinkamai įsistatė.
- Siurblio viršutinę dalį (**3**) vėl nuleiskite žemyn. Šiek tiek paspaudus iš viršaus, fiksatorius (**6**) vėl užsifiksuoja.

Variklio apsauginio filtro valymas (žr. C pav.)

Variklio apsauginiam filteriui techninės priežiūros nereikia.

- Retkarčiais variklio apsauginį filtrą (**13**) išimkite ir praplaukite po švaraus vandens čiurkšle. Prieš įdėdami variklio apsauginį filtrą palaukite, kol jis gerai išdžiūvis.

Pripildymo lygio jutiklių valymas (žr. D pav.)

Kartais išvalykite pripildymo lygio jutiklius (**14**).

- Atspauskite užraktus (**10**) ir nuimkite siurblio viršutinę dalį (**3**).
- Pripildymo lygio jutiklius (**14**) valykite minkštu sudurėliu.
- Uždėkite siurblio viršutinę dalį (**3**) ir užspauskite užraktus (**10**).

Sandėliavimas ir transportavimas

- Kad išvengtumėte nugaros sužalojimų, prieš pradėdami siurbį transportuoti, išimkite pilną dulkių surinkimo maišėlį arba išpilkite susiurbtus skysčius.
- Įsitinkinkite, kad rezervuaras (**9**) ir klostytas filtras (**12**) yra sausi.
- Maitinimo laidą susukite ant laido laikiklio (**1**).
- Siurbimo vamzdžius įstatykite į laikiklius.
- Siurbimo žarną (**8**) apvyniokite apie siurblio viršutinę dalį.
- Siurbį neškite tik laikydami už rankenos (**2**).
- Siurbį pastatykite sausoje patalpoje ir imkitės priemonių, kad juo nesinaudotų pašaliniai asmenys.

- **Įvykus trikdžiai (pvz., įtrūkus filtrui), siurblij reikia iškart išjungti. Prieš įjungiant iš naujo, būtina pašalinti trikdį.**

Gedimas	Šalinimas
Neįsijungia siurbimo turbina.	<ul style="list-style-type: none"> Patikrinkite maitinimo laidą, kištuką, saugiklį, kištukinį lizdą ir lygio pripildymo jutiklius (14). Veikimo režimų perjungiklį (4) nustatykite ties simboliu „On“ arba įjunkite prie kištukinio lizdo (5) prijungtą elektrinį įrankį.
Išsijungia siurbimo turbina.	<ul style="list-style-type: none"> Ištuštinkite rezervuarą (9).
Po rezervuaro ištuštinimo nebeįsijungia siurbimo turbina.	<ul style="list-style-type: none"> Siurblij išjunkite ir 5 sekundes palaukite, po 5 sekundžių vėl įjunkite. Pripildymo lygio jutiklius (14) bei erdvę tarp pripildymo lygio jutiklių (14) išvalykite šepetėliu.
Mažėja siurbimo galia.	<ul style="list-style-type: none"> Pašalinkite kamščius iš siurbimo antgalių, siurbimo vamzdžių, siurbimo žarnos (8) ir klojyto filtro (12). Pakeiskite dulkių surinkimo maišelį (11). Tinkamai uždėkite siurblio viršutinę dalį (3) ir užspauskite užraktus (10). Pakeiskite klojytą filtrą (12).
Siurbiant prasiskverbia dulkių	<ul style="list-style-type: none"> Patikrinkite, ar tinkamai įstatytas klojytas filtras (12). Pakeiskite klojytą filtrą (12).
Nesuveikia automatinis išjungimo įtasis (skysčių siurbimas).	<ul style="list-style-type: none"> Pripildymo lygio jutiklius (14) bei erdvę tarp pripildymo lygio jutiklių (14) išvalykite šepetėliu. <p>Jei skysčiai nėra laidūs elektrai arba jei susidaro putų, automatinis išjungimo įtasis neveikia.</p> <ul style="list-style-type: none"> Nuolat tikrinkite pripildymo lygį.

Klientų aptarnavimo skyrius ir konsultavimo tarnyba

Klientų aptarnavimo skyriuje gausite atsakymus į klausimus, susijusius su jūsų gaminio remontu, technine priežiūra bei atsarginėmis dalimis. Detalius brėžinius ir informacijos apie atsargines dalis rasite interneto puslapyje:

www.bosch-pt.com

Bosch konsultavimo tarnybos specialistai mielai pakonsultuos Jus apie gaminius ir jų papildomą įrangą.

Ieškant informacijos ir užsakant atsargines dalis prašome būtinai nurodyti dešimtženklį gaminio numerį, esantį firminėje lentelėje.

Lietuva

Bosch įrankių servisas

Informacijos tarnyba: (037) 713350

Įrankių remontas: (037) 713352

Faksas: (037) 713354

El. paštas: service-pt@lv.bosch.com

Kitus techninės priežiūros skyriaus adresus rasite čia:

www.bosch-pt.com/serviceaddresses

Šalinimas

Siurblys, papildoma įranga ir pakuotės turi būti ekologiškai utilizuojami.



Nemeskite siurblij į buitinių atliekų konteinerius!

Tik ES šalims:

Pagal Europos direktyvą 2012/19/ES dėl elektros ir elektroninės įrangos atliekų ir šios direktyvos perkėlimo į nacionalinę teisę aktus, naudoti nebetinkami siurbLIAI turi būti surenkami atskirai ir perdirbami aplinkai nekenksmingu būdu.

Netinkamai pašalintos elektros ir elektroninės įrangos atliekos dėl galimų pavojingų medžiagų gali turėti žalingą poveikį aplinkai ir žmonių sveikatai.

한국어

안전 수칙

진공청소기 관련 안전 수칙



모든 안전 수칙과 지침을 숙지하십시오. 다음의 안전 수칙과 지침을 준수하지 않으면 화재 위험이 있으며 감전 혹은 중상을 입을 수 있습니다.

안전 수칙과 지침서는 계속 보관하시기 바랍니다.

▶ **본 진공청소기는 어린이나 정신 지체 및 신체 부자유자, 혹은 경험이나 지식이 부족한 사람이 사용하기에 적합하지 않습니다.** 이를 지키지 않을 경우, 오작동과 부상의 위험이 따릅니다.

▶ **어린이는 감독이 필요합니다.** 진공청소기를 가지고 장난치는 일이 없도록 해야 합니다.

▶ **너도밤나무 분진 또는 물푸레나무 분진, 암석 분진 또는 석면을 흡입하지 마십시오.** 이러한 물질은 암을 유발할 수 있습니다.

⚠ 경고 진공청소기의 사용 방법, 흡입할 소재 및 이를 안전하게 제거할 수 있는 방법에 대한 정보를 충분히 숙지한 상태에서만 진공청소기를 사용하십시오. 사용에 대한 상세한 지침을 통해 오작동 및 부상을 방지할 수 있습니다.

⚠ 경고 건조 상태의 물질만 진공청소기로 흡입할 수 있으며, 액체를 흡입하려면 적절한 조치를 취해야 합니다. 액체가 유입될 경우 감전의 위험이 높아집니다.

▶ **진공청소기를 통해 가솔린, 오일, 알코올, 용매 등 가연성 혹은 폭발성 액체를 흡입해서는 안 됩니다.** 고온의 발화된 분진 혹은 폭발성 분진을 흡입해서는 안 됩니다. 진공청소기를 폭발 위험이 있는 환경에서 작동하지 마십시오. 분진, 증기 및 액체로 인해 화재가 발생하거나 폭발할 수 있습니다.

⚠ 경고 소켓은 사용 설명서에 지정된 용도로만 사용하십시오.

⚠ 경고 거품 또는 물이 배출되는 즉시 진공청소기의 전원을 끄고 용기를 비우십시오. 진공청소기가 손상될 수 있습니다.

▶ **주의! 진공청소기는 실내에서만 사용하고 보관해야 합니다.** 진공청소기 상부로 빗물이나 수분이 유입될 경우 감전의 위험이 높아집니다.

▶ **주의! 액체 주입 레벨 센서를 정기적으로 청소하고 센서가 손상되었는지 점검하십시오.** 그렇지 않을 경우 센서 기능이 제대로 작동하지 않을 수 있습니다.

▶ **진공청소기를 습기 찬 곳에서 사용해야 할 경우에는 누전 차단기를 사용하십시오.** 누전 차단기를 사용하면 감전 위험을 줄일 수 있습니다.

▶ **사용하기 전에 항상 진공청소기, 케이블 및 플러그를 점검하십시오.** 손상된 부위가 발견되면 진공청소기를 사용하지 마십시오. 진공청소기는 스스로 직접 분해하지 말고 해당 자격을 갖춘 전문 인력에게만 맡기고, 순정 대체품으로만 수리하십시오. 손상된 진공청소기, 전원 케이블 및 플러그를 사용하면 감전 위험이 높습니다.

▶ **전원 케이블을 밟거나 누르지 않도록 하십시오.** 소켓에서 플러그를 당겨 빼내거나 진공청소기를 이동시키기 위해 케이블을 잡지 마십시오. 손상된 전원 케이블은 감전을 일으킬 위험이 높습니다.

▶ **진공청소기를 유지보수하거나 세척하기 전, 기기를 설정하거나 부속품을 교체하기 전, 그리고 청소기 사용 후 보관할 시에는 소켓에서 플러그를 뽑으십시오.** 이는 청소기가 불필요하게 작동되거나 제품이 고장나는 것을 방지합니다.

▶ **작업장에 환기가 잘 되도록 하십시오.**

▶ **진공청소기 수리는 자격있는 전문 인력에게 맡기고, 순정 대체 부품만 사용하십시오.** 이를 통해 진공청소기의 안전성을 오래 유지할 수 있습니다.

⚠ 경고 진공청소기에는 건강에 유해한 분진이 포함되어 있습니다. 분진 수집 용기 제거를 비롯하여 비우는 작업 및 유지 보수 작업 시에는 전문 기술자를 통해서만 진행하십시오. 해당 보호 장비를 착용해야 합니다. 필터 시스템을 조심스럽게 끼우지 않고 완벽하지 않은 상태에서 진공청소기를 작동시키지 마십시오. 건강을 해칠 수 있습니다.

▶ **처음 가동하기 전에 진공청소기 호스에 아무런 이상이 없는지 점검하십시오.** 이때 청소기에 흡입 호스를 설치하여 돌발적으로 먼지가 배출되는 일이 없게 하십시오. 그렇지 않으면 분진을 호흡할 수 있습니다.

▶ **진공청소기 위에 앉지 마십시오.** 진공청소기가 손상될 수 있습니다.

▶ **전원 케이블 및 흡입 호스를 조심히 다루십시오.** 그렇지 않으면 다른 사람에게 위험할 수 있습니다.

▶ **진공청소기에 직접 물을 분사하여 청소하지 마십시오.** 진공청소기 상부에 물이 들어갈 경우 감전의 위험이 높아집니다.

▶ **진공청소기를 올바르게 접지된 전원 회로에 연결하십시오.** 소켓과 연장 케이블에는 올바른 기능을 하는 접지선이 있어야 합니다.

기호

다음 기호는 진공청소기 사용에 있어 중요한 의미를 갖습니다. 그러므로 기호와 그 의미를 잘 기억해 두십시오. 기호를 제대로 이해하면 진공청소기를 더욱 쉽고 안전하게 사용할 수 있습니다.

기호와 의미



경고! 모든 안전 수칙과 지침을 숙지하십시오. 다음의 안전 수칙과 지침을 준수하지 않으면 화재 위험이 있으며 감전 혹은 중상을 입을 수 있습니다.



IEC/EN 60335-2:69에 따라 노출 한계값 > 1 mg/m³의 건강에 유해한 분진을 **건식 흡입**하기 위한 용도의 분진 등급 L의 청소기

기호와 의미



경고! 청소기에는 건강에 유해한 분진이 포함되어 있습니다. 분진 수집용기 제거를 비롯하여 비우는 작업 및 유지보수 작업 시에는 전문 기술자를 통해서만 진행하십시오. 해당 보호 장비를 착용해야 합니다. 필터 시스템을 조심스럽게 끼우지 않고 완벽하지 않은 상태에서 청소기를 작동시키지 마십시오. 건강을 해칠 수 있습니다.



청소기 상부 (3) 를 위로 젖힌 후 이를 꼭 붙잡고 계십시오. 돌기에서 주름 필터 (12) 를 잡고 위쪽으로 빼내십시오.

작동모드 선택 스위치의 기호

On 전원 켜기

Off 전원 끄기

전자기식 필터 청소 기능(SFC)

원격 자동 스위칭 기능을 이용한 작동

제품 및 성능 설명



모든 안전 수칙과 지침을 숙지하십시오. 다음의 안전 수칙과 지침을 준수하지 않으면 화재 위험이 있으며 감전

혹은 중상을 입을 수 있습니다.

사용 설명서 앞 부분에 제시된 그림을 확인하십시오.

규정에 따른 사용

본 청소기는 비가연성의 건조한 분진, 비가연성 액체 및 수분-공기 혼합물질을 수집, 흡입, 운반 및 저장하는 용도로 사용됩니다. 본 진공청소기는 분진 기술에 따라 테스트되었으며 분진 등급 L에 해당됩니다. 수공업계, 산업계 및 작업장 등에서 그 수요가 증가함에 따라 상업적 용도로 사용하기에 적합합니다.

분진 등급 L의 청소기는 IEC/EN 60335-2-69에 따라 노출 한계값 > 1 mg/m³의 건강에 유해한 분진을 흡입 및 배출하기 위한 용도로만 사용할 수 있습니다.

진공청소기의 모든 기능을 완전히 익혀 아무 문제없이 사용이 가능하거나 적당한 지시를 받은 사람만이 기기를 사용해야 합니다.

작동 중에 건조한 환경에서만 소켓을 사용할 수 있습니다.

제품의 주요 명칭

그림의 부품에 매겨진 번호는 그래픽 페이지의 진공청소기 그림에 해당됩니다.

- (1) 케이블 걸이
- (2) 운반용 손잡이
- (3) 청소기 상부
- (4) 작동모드 선택 스위치
- (5) 전동공구용 전원 소켓
- (6) 래치
- (7) 호스 연결부위
- (8) 흡입 호스
- (9) 용기
- (10) 청소기 상부 잠금쇠
- (11) 먼지백
- (12) 주름 필터
- (13) 모터 보호 필터
- (14) 주입 레벨 센서

제품 사양

다용도 청소기	GAS 25 L SFC	
제품 번호	0 601 979 1..	
정격 전압	V	220-240
소비 전력	W	1200
주파수	Hz	50-60
용기 용량(전체)	l	25
순 부피(액체)	l	16
먼지백 용량	l	9
최대 진공 ^{A)}		
- 청소기	hPa	235
- 터빈	hPa	270
최대 체적 유량 ^{A)}		
- 청소기	l/s	42
	m ³ /s	0.042
- 터빈	l/s	73
	m ³ /s	0.073
최대 흡입 출력	W	1400
주름 필터 표면적	m ²	0.43
분진 등급		L
EPTA-Procedure 01:2014에 따른 중량	kg	11.8
보호 등급		⊕/I
청소기 보호 등급		IP24
스위스 전원 플러그 보호 등급		IP55

A) Ø 35 mm 및 길이가 3 m인 흡입 호스로 측정
자료는 정격 전압 [U] 230 V를 기준으로 한 것입니다. 전압이 다른 경우 및 국가별 사양에 따라 변동이 있을 수 있습니다.

소음에 관한 정보

EN 60335-2-69 표준에 따라 산출된 소음 배출량. 청소기의 A 등급으로 평가된 평균 음압 레벨은 70 dB(A) 이하입니다. 오차 K = 3 dB. 작업 시 소음 레벨이 제시된 값을 초과할 수 있습니다. **귀마개를 착용하십시오!**

조립

▶ **진공청소기를 유지보수하거나 세척하기 전, 기기를 설정하거나 부속품을 교체하기 전, 그리고 청소기 사용 후 보관할 때에는 소켓에서 플러그를 뽑으십시오.** 이는 청소기가 불필요하게 작동되거나 제품이 고장나는 것을 방지합니다.

흡입 호스 조립하기(그림 A 참조)

- 흡입 호스 (8) 를 호스 연결부위 (7) 에 끼우고 시계 방향으로 끝까지 돌리십시오.
- 흡입관을 서로 맞물려 끼우십시오.

지침: 흡입 시 흡입 호스와 흡입 액세서리 안의 먼지 마찰로 인해 정전기가 발생하는데, 작업자는 이에 유의해서 사용해야 합니다(환경적 영향과 신체 감각에 따라 달라짐).

보쉬는 일반적으로 미세 먼지와 건조 물질의 흡입 시 정전방지용 흡입 호스(별매 액세서리)를 사용할 것을 권장합니다.

먼지백 교환하기/삽입하기(그림 A 참조)

- 잠금쇠 (10) 를 열고 청소기 상부 (3) 를 분리하십시오.
- 꼭 찬 먼지백 (11) 을 연결 플랜지에서 뒤쪽으로 빼내십시오. 상부를 찌며 먼지백의 구멍을 막으십시오. 청소기에서 밀봉된 먼지백을 분리하십시오.
- 청소기의 연결 플랜지에 새 먼지백 (11) 을 끼우십시오. 먼지백 (11) 의 전체 길이가 용기 (9) 의 안쪽 벽에 밀착되도록 하십시오. 청소기 상부 (3) 를 끼우십시오.
- 잠금쇠 (10) 를 잠그십시오.

건식 흡입을 할 경우에는 먼지백 (11) 을 끼우는 것이 좋습니다. 먼지백 (11) 사용 시 주름 필터 (12) 를 더 오랜 기간 여유롭게 사용할 수 있으며, 흡입 성능도 더 오래 유지되고, 먼지 폐기도 보다 수월해 집니다.

작동

▶ **진공청소기를 유지보수하거나 세척하기 전, 기기를 설정하거나 부속품을 교체하기 전, 그리고 청소기 사용 후 보관할 때에는 소켓에서 플러그를 뽑으십시오.** 이는 청소기가 불필요하게 작동되거나 제품이 고장나는 것을 방지합니다.

기계 시동

▶ **전원 전압에 유의하십시오!** 전원의 전압은 진공 청소기의 형식라벨에 있는 표시와 일치해야 합니다.

다. 230 V로 표시된 진공청소기는 220 V에서도 작동이 가능합니다.

▶ **유해먼지 관리에 관한 국가 규정이나 법규를 참고하십시오.**

진공청소기는 다음과 같은 소재를 흡인 및 배출하는 용도로만 사용할 수 있습니다:

- 노출 한계값 > 1 mg/m³의 분진
- 진공청소기를 폭발 위험이 있는 곳에서 사용해서는 안 됩니다.

흡입력을 최적화하려면 흡입 호스 (8) 이 항상 진공 청소기 뚜껑 (3) 에서 완전히 풀려 있어야 합니다.

건식 흡입

쌓인 먼지 흡입하기

- 청소기의 전원을 켜려면, 작동모드 선택 스위치 (4) 를 “On” 기호에 킁니다.
- 청소기의 전원을 끄려면, 작동모드 선택 스위치 (4) 를 “Off” 기호에 킁니다.

작동하는 전동공구에서 발생하는 먼지 흡입하기(그림 B 참조)

▶ **배기 공기가 다시 공간 안으로 들어갈 경우 공간 내에 공기 교환 비율(L)이 충분히 높아야 합니다. 당국의 해당 규정에 유의하십시오.**

청소기 안에는 보호접지 소켓 이 내장되어 있습니다. 이 소켓에 외부 전동공구를 연결할 수 있습니다. 연결하는 전동공구의 최대 허용 전력을 확인하십시오.

- 작동모드 선택 스위치 (4) 를 원격 자동 스위칭 기능을 이용한 작동 기호에 킁니다.



해당 전동공구에 연결할 수 있는 다양한 호스 시스템이 액세서리로 제공됩니다.

- 청소기를 작동하려면 소켓 (5) 에 연결된 전동공구의 전원을 켜십시오. 청소기가 자동으로 작동되기 시작합니다.
- 청소기의 전원을 끄려면, 전동공구의 전원을 끄십시오. 청소기는 약 6초 정도 지난 후에 자동으로 꺼집니다.

습식 흡입

▶ **진공청소기를 통해 가솔린, 오일, 알코올, 용매 등 가연성 혹은 폭발성 액체를 흡입해서는 안 됩니다. 고온의 발화된 분진 혹은 폭발성 분진을 흡입해도 안 됩니다. 진공청소기를 폭발 위험이 있는 환경에서 작동하지 마십시오. 분진, 증기 및 액체로 인해 화재가 발생하거나 폭발할 수 있습니다.**

▶ **진공청소기를 워터 펌프 용도로 사용해서는 안 됩니다. 진공청소기는 공기 및 물 혼합물을 흡입하는 용도로 설계되었습니다.**

습식 흡입을 하기 전 작업 단계

- 필요에 따라 먼지백 (11) 을 제거하고 용기 (9) 를 비우십시오.

지침: 폐기 처리가 수월해지도록 수분-고체 혼합물 흡입 시 액체를 고체와 분리해주는 습식 필터 봉투(액세서리)를 사용하십시오.

액체 흡입

- 청소기의 전원을 켜려면, 작동모드 선택 스위치 (4) 를 “On” 기호에 둡니다.
- 청소기에는 주입 레벨 센서 (14) 가 장착되어 있습니다. 최대 주입 높이에 도달하면, 청소기가 차단됩니다.
작동모드 선택 스위치 (4) 를 “Off” 기호에 둡니다.

지침: 비도체 용액(예: 드릴 절삭유)을 흡입할 경우 용기가 꽉 차 있으면 진공청소기가 차단됩니다. 주입 레벨을 계속해서 점검하여 적시에 용기를 비워야 합니다.

- 청소기의 전원을 끄려면, 작동모드 선택 스위치 (4) 를 “Off” 기호에 둡니다.
- 용기 (9) 를 비우십시오.

습식 흡입 후 곰팡이가 발생 방지를 위해:

- 주름 필터 (12) 를 분리하여 건조시켜 줍니다.
- 청소기 상부 (3) 를 분리한 후 잘 말려줍니다.

전자기식 필터 청소 기능(SFC)

본 기기는 주름 필터 (12) 에 부착되어 있는 먼지를 제거해주는 전자기식 필터 청소 기능이 탑재되어 있습니다.

흡입 성능이 떨어지기 전까지 필터 청소 기능이 활성화되어 있어야 합니다.

필터 청소의 빈도는 분진 종류와 분량에 따라 좌우됩니다. 정기적으로 사용하면 최대 흡입 성능이 오래 유지됩니다.

- 작동모드 선택 스위치 (4) 를 “전자기식 필터 청소 기능(SFC)” 기호에 둡니다. 전동공구가 연결되어 있는 경우에는 해당 전동공구의 전원을 꺼야 합니다.
청소기는 약 10초 정도 진동하다가 자동으로 꺼집니다.
- 청소기 작동을 재개하기 전에 먼저 용기에서 먼지가 가라앉을 수 있도록 약간의 시간 간격을 두고 기다리십시오.

보수 정비 및 서비스

보수 정비 및 유지

- ▶ 진공청소기를 유지보수하거나 세척하기 전, 기기를 설정하거나 부속품을 교체하기 전, 그리고 청소기 사용 후 보관할 시에는 소켓에서 플러그를 뽑으십시오. 이는 청소기가 불필요하게 작동되거나 제품이 고장나는 것을 방지합니다.
- ▶ 안전하고 올바른 작업을 위하여 진공청소기와 그 환기구를 항상 깨끗이 유지하십시오.
- ▶ 진공청소기 손질 및 청소 시 먼지방지 마스크를 착용하십시오.

연결 코드를 교환해야 할 경우 안전을 기하기 위해 **Bosch** 또는 **Bosch** 지정 전동공구 서비스 센터에 맡겨야 합니다.

작업자나 다른 사람들에게 위험하지 않은 범위에서, 사용자가 청소기를 분해하여 닦고 보수 정비해야 합니다. 청소기를 분해하기 전에 만일의 위험을 예방하기 위해 깨끗이 닦아 주십시오. 청소기를 분해하는 공간이 환기가 잘 되도록 해야 합니다. 보수 정비 작업 시 개인 안전복장을 착용하십시오. 보수 정비 후에 작업장을 깨끗이 청소해야 합니다.

제조사나 교육받은 직원이 필터 손상 여부, 청소기 밀폐성 및 제어장치 기능 등 분진기술적인 검사를 최소한 매년 1회 실시해야 합니다.

주변이 더러운 곳에 있었던 L 등급의 청소기의 경우, 외부 및 모든 장치 부품을 청소하거나 썰링제를 바르십시오. 유지보수 작업 및 수리 작업을 진행할 때 충분히 세척되지 않은 모든 더러운 부품은 폐기해야 합니다. 이러한 부품은 해당 유형의 폐기를 제거에 맞는 유효한 규정에 맞춰 비투과성 주머니에 폐기해야 합니다.

- 가끔씩 젖은 천으로 청소기 케이스를 닦아줍니다.

용기 청소하기

- 가끔씩 시중에 나와 있는 순한 세정제를 이용해 용기 (9) 를 닦아준 후 잘 말려주십시오.

필터 청소하기

먼지통을 주기적으로 비워주고 필터를 청소해야 최적의 흡입 성능이 보장됩니다. 그래도 흡입 성능이 개선되지 않으면 진공청소기를 고객 서비스 센터에 보내야 합니다.

주름 필터 분리하기/교체하기(그림 C 참조)

손상된 주름 필터는 즉시 교체하십시오.

- 동전 등을 이용해 래치 (6) 의 잠금쇠를 돌려 화살표 방향으로 1/4 바퀴 돌린 후 래치를 밀어 넣으십시오.
 - 청소기 상부 (3) 를 위로 젖힌 후 이를 꼭 붙잡고 계십시오.
돌기에서 주름 필터 (12) 를 잡고 위쪽으로 빼내십시오.
 - 주름 필터 (12) 의 다판을 부드러운 솔로 털어주십시오.
또는
손상된 주름 필터 (12) 를 교체하십시오.
 - 새 필터 또는 청소한 주름 필터 (12) 를 끼운 후 제대로 안착되었는지 확인하십시오.
 - 청소기 상부 (3) 를 다시 아래로 젖히십시오. 위쪽에서 약간 누르면 래치 (6) 가 다시 되잡힙니다.
- 모터 보호 필터 청소하기(그림 C 참조)**
모터 보호 필터는 별다른 유지보수가 필요하지 않습니다.
- 가끔씩 모터 보호 필터 (13) 를 분리하여 깨끗한 물에 헹구어 주십시오.
모터 보호 필터를 끼우기 전에 필터를 잘 말려주십시오.

주입 레벨 센서 청소하기(그림 D 참조)

- 주입 레벨 센서 (14) 는 가끔씩 청소해 주십시오.
- 잠금쇠 (10) 를 열고 청소기 뚜껑 (3) 을 분리하십시오.
- 부드러운 천으로 주입 레벨 센서 (14) 를 닦아주십시오.
- 청소기 뚜껑 (3) 을 끼운 후 잠금쇠 (10) 를 닫으십시오.

보관 및 운반

- 청소기를 운반하기 전에 꼭 찬 먼지백을 분리하거나 흡입한 용액을 비워 허리 부상을 입지 않도록 하십시오.

문제 해결

▶ 문제(예: 필터 파손)가 발생한 경우, 즉시 진공청소기의 전원을 꺼야 합니다. 청소기를 다시 가동하기 전에 문제를 해결해야 합니다.

문제	해결 방법
흡입 터빈이 작동하지 않음.	- 전원 케이블, 전원 플러그, 퓨즈, 소켓 및 주입 레벨 센서 (14) 를 점검하십시오. - 작동모드 선택 스위치 (4) 를 “On” 위치에 두거나 소켓 (5) 에 연결된 전동공구를 켜십시오.
흡입 터빈 꺼짐.	- 용기 (9) 를 비우십시오.
흡입 터빈이 용기를 비운 후에 다시 작동하지 않음.	- 청소기의 전원을 끄고 5초간 기다렸다가 5초 후에 다시 켜십시오. - 주입 레벨 센서 (14) 및 주입 레벨 센서 (14) 의 공간을 솔을 이용하여 청소하십시오.
흡입력 약화됨.	- 흡입 노즐, 흡입관, 흡입 호스 (8) 또는 주름 필터 (12) 의 장애물을 제거하십시오. - 먼지백 (11) 을 교체하십시오. - 청소기 상부 (3) 를 제대로 설치하고 잠금쇠 (10) 를 잠그십시오. - 주름 필터 (12) 를 교체하십시오.
흡입 시 먼지 새어 나옴	- 주름 필터 (12) 가 제대로 장착되었는지 점검하십시오. - 주름 필터 (12) 를 교체하십시오.
자동 꺼짐 기능(습식 흡입)이 응답하지 않음.	- 주입 레벨 센서 (14) 및 주입 레벨 센서 (14) 의 공간을 솔을 이용하여 청소하십시오. - 전기 전도가 안되는 액체 또는 거품형성 시 자동 꺼짐 기능이 작동하지 않음. - 채워진 상태를 지속적으로 점검하십시오.

AS 센터 및 사용 문의

AS 센터에서는 귀하 제품의 수리 및 보수정비, 그리고 부품에 관한 문의를 받고 있습니다. 대체 부품에 관한 분해 조립도 및 정보는 인터넷에서도 찾아 볼 수 있습니다 - www.bosch-pt.com
보쉬 사용 문의 팀에서는 보쉬의 제품 및 해당 액세서리에 관한 질문에 기꺼이 답변 드릴 것입니다.
문의나 대체 부품 주문 시에는 반드시 제품 네임 플레이트에 있는 10자리의 부품번호를 알려 주십시오.

콜센터
080-955-0909

- 용기 (9) 및 주름 필터 (12) 가 잘 마른 상태인지 확인하십시오.
- 전원 케이블을 케이블 홀더 (1) 에 감으십시오.
- 흡입관을 홀더에 끼우십시오.
- 청소기 상부 주변에 흡입 호스 (8) 를 감으십시오.
- 운반용 손잡이 (2) 를 사용하여 청소기를 운반하십시오.
- 건조한 공간에 청소기를 보관하고 함부로 사용하는 일이 없도록 조치하십시오.

다른 AS 센터 주소는 아래 사이트에서 확인할 수 있습니다:

www.bosch-pt.com/serviceaddresses

처리

진공청소기와 액세서리 및 포장 등은 친환경적인 방법으로 재활용할 수 있도록 분류하십시오.

진공청소기를 가정용 쓰레기로 처리하지 마십시오!



وقم بتفريغ الوعاء. وإلا فقد تتعرض الشافطة للضرر.

⚠ انتبه! لا يجوز استخدام الشافطة أو تخزينها إلا في أماكن مغلقة. يزداد خطر التعرض للصدمة الكهربائية في حالة تسرب المطر أو البيلل إلى الجزء العلوي من الشافطة.

⚠ انتبه! قم بتنظيف مستشعرات مستوى ملء السوائل بشكل منتظم، وتأكد من عدم وجود أضرار بها. وإلا فقد يتأثر الأداء الوظيفي سلبياً.

⚠ إن لم يكن بالإمكان تجنب تشغيل الشافطة في الأجواء الرطبة، فاستخدم مفتاح الوقاية من التيار المتكثف. يقلل استخدام مفتاح الوقاية من التيار المتكثف من خطر التعرض للصدمة الكهربائية.

⚠ احرص قبل كل استخدام على إجراء فحص للشافطة والكابل والقباس. لا تستخدم الشافطة في حالة وجود أضرار بها. لا تفتح الشافطة بنفسك، ولا تقم بإصلاحها إلا لدى فنيين متخصصين مؤهلين، واستخدم قطع الغيار الأصلية فقط. يزداد خطر التعرض للصدمة الكهربائية في حالة وجود أضرار بالشافطة أو الكابل أو القابس.

⚠ لا تقم بدس الكابل أو تعرضه للانحصار. لا تسحب الكابل بقرص فصل القابس من المقبس أو تحريك الشافطة. تزيد الكابلات الكهربائية التالفة من خطر التعرض للصدمة الكهربائية.

⚠ افصل القابس عن المقبس قبل صيانة الشافطة أو تنظيفها، وقبل تغيير أوضاع ضبط الجهاز أو الأجزاء الملحقة وقبل وضع الشافطة جانباً. تساهم هذه الإجراءات الامتياطية في منع التشغيل غير المقصود للشافطة.

⚠ قم بتوفير تهوية مناسبة في مكان العمل.

⚠ احرص على إصلاح الشافطة لدى فنيين متخصصين مؤهلين فقط، واستخدم قطع الغيار الأصلية، حيث يضمن هذا الحفاظ على سلامة الشافطة.

⚠ تحذير ⚠ تحتوي الشافطة على غبار يمثل خطورة على الصحة.

⚠ احرص على أن تتم عمليات التفريغ والصيانة، بما في ذلك خلع وعاء تجميع الغبار، من قبل عمال متخصصين فقط. يجب استخدام تجهيزات الوقاية المناسبة. لا تقم بتشغيل الشافطة دون نظام الفلاتر الكامل الذي تم تركيبه بعناية. وإلا فسيكون هناك خطر على صحتك.

⚠ تأكد قبل التشغيل أن خرطوم الشفط في حالة سليمة. عند القيام بذلك، اترك خرطوم الشفط مركب على الشافطة، حتى لا يخرج الغبار دون قصد. وإلا فقد يتسبب ذلك في استنشاقك للغبار.

⚠ لا تستخدم الشافطة كمقعد للجلوس. قد يؤدي ذلك إلى تلف الشافطة.

⚠ استخدم كابل الشبكة الكهربائية وخرطوم الشفط بحرص. فقد يتسبب في تعرض الآخرين للخطر.

⚠ لا تقم بتنظيف الشافطة باستخدام تيار ماء موجه بشكل مباشر. يزداد خطر التعرض

عربي

إرشادات الأمان

إرشادات الأمان الخاصة بالشافطة

اقرأ جميع إرشادات الأمان والتعليمات. إن ارتكاب الأخطاء عند تطبيق إرشادات الأمان والتعليمات قد يؤدي إلى حدوث صدمات كهربائية، و إلى نشوب الحرائق و/أو الإصابة بجروح خطيرة. احتفظ بجميع الملاحظات التحذيرية والتعليمات للمستقبل.



⚠ هذه الشافطة غير مناسبة للاستعمال من قبل الأطفال والأشخاص الذين يعانون من نقص في القدرات البدنية أو الحسية أو العقلية أو الذين ليست لديهم الدراية والمعرفة. وإلا فقد ينشأ خطر من الاستخدام الخاطئ أو وقوع إصابات.

⚠ قم بمراقبة الأطفال. لضمان عدم عبث الأطفال بالشافطة.

⚠ لا تقم أبداً بشفط غبار خشب الزان أو خشب البلوط أو غبار الحجارة أو الأسبستوس. حيث تعتبر هذه المواد من مسببات السرطان.

⚠ تحذير ⚠ لا تستخدم الشافطة إلا عند توافر معلومات كافية عن طريقة استخدامها والمواد التي يمكن شفطها وعن التخلص من هذه المواد بشكل آمن. اتباع الإرشادات بعناية يحد من وقوع أخطاء تشغيل أو إصابات.

⚠ تحذير ⚠ الشافطة مناسبة لشفط المواد الجافة، ويمكن عبر اتخاذ الإجراءات المناسبة، استخدامها أيضاً في شفط السوائل. يزداد خطر التعرض للصدمة الكهربائية في حالة تسرب السوائل.

⚠ لا تستخدم الشافطة في شفط السوائل القابلة للاشتعال أو الانفجار، مثل البنزين، الزيت، الكحول، المواد المذيبة. لا تقم بشفط غبار ساخن أو مشتعل أو انفجاري. لا تقم بتشغيل الشافطة في الأماكن المعرضة لخطر الانفجار. من الممكن اشتعال أو انفجار الغبار، والأبخرة والسوائل.

⚠ تحذير ⚠ استخدم المقبس فقط للأغراض المحددة في دليل التشغيل.

⚠ تحذير ⚠ أوقف الشافطة على الفور في حالة خروج رغوة أو ماء،

والتعليمات، قد يؤدي إلى حدوث صدمات كهربائية أو إلى نشوب الحرائق و/أو الإصابة بجروح خطيرة. يرجى الرجوع إلى الصور الموجودة في الجزء الأول من دليل التشغيل.

الاستعمال المخصص

الشافطة مخصصة لتجميع أنواع الغبار الجافة غير القابلة للاشتعال والسوائل غير القابلة للاشتعال وخليط الماء والهواء وشفطها ونقلها وفصلها. تم اختبار الشافطة فنياً بصدد الأعباء وهي توافق فئة الغبار L. وهي مناسبة لتلبية المتطلبات العالية في حالة الاستخدأ المهني، مثلاً في الأعمال الحرفية والصناعية والورش الفنية.

لا يجوز استخدام الشافطات من فئة الغبار L طبقاً للمواصفة IEC/EN 60335-2-69 إلا في شفط وامتناص للغبار المضر بالصحة ذات قيمة تعرض حدية < 1 مجم/متر³.

استخدم الشافطة فقط إن كنت على دراية بجميع وظائفها بشكل كامل وقادر على تنفيذ هذه الوظائف دون تعقيد أو إن كنت قد استلمت التعليمات الموافقة.

لا يجوز استخدام المقبس الكهربائي أثناء التشغيل إلا والمنطقة المحيطة جافة.

الأجزاء المصورة

تستند أرقام الأجزاء المصورة إلى صور الشافطة على صفحات الرسوم التخطيطية.

- (1) حامل الكابل
- (2) مقبض حمل
- (3) الجزء العلوي من الشافطة
- (4) مفتاح اختيار نوع التشغيل
- (5) مقبس العدة الكهربائية
- (6) مزلاج
- (7) حاضن الخرطوم
- (8) خرطوم الشفط
- (9) الوعاء
- (10) قفل الجزء العلوي من الشافطة
- (11) كيس الغبار
- (12) فلتر الطيات
- (13) فلتر حماية الموتور
- (14) مستشعرات مستوى الملء

البيانات الفنية

شافطة متعددة الأغراض		GAS 25 L SFC
رقم الصنف	0 601 979 1..	
الجهد الاسمي	فلاط	240-220
قدرة الدخل الاسمية	واط	1200
التردد	هرتز	50-60
سعة الوعاء (الإجمالية)	لتر	25
السعة الصافية (السائل)	لتر	16
سعة كيس الغبار	لتر	9

للصدمات الكهربائية في حالة تسرب الماء إلى الجزء العلوي من الشافطة.

◀ **قم بتوصيل الشافطة بشبكة كهربائية مؤرصة بشكل سليم.** يجب أن يحتوي المقبس الكهربائي وكابل الإطالة على وصلة أرضي سليمة.

الرموز

قد تكون الرموز التالية ذات أهمية من أجل استعمال الشافطة. يرجى حفظ الرموز ومعناها. يساعدك تفسير الرموز بشكل صحيح على استعمال الشافطة بطريقة أفضل وأكثر أماناً.

الرموز ومعناها

تحذير! اقرأ جميع إرشادات الأمان والتعليمات. ارتكاب الأخطاء عند تطبيق إرشادات الأمان والتعليمات، قد يؤدي إلى حدوث صدمات كهربائية أو إلى نشوب الحرائق و/أو الإصابة بجروح خطيرة.

الشافطة من فئة الغبار L طبقاً للمواصفة IEC/EN 60335-2-69 مخصصة للشفط الجاف للغبار المضر بالصحة ذي قيمة تعرض حدية < 1 مجم/متر³.

تحذير! تحتوي الشافطة على غبار يمثل خطورة على الصحة. احرص على أن تتم عمليات التفريغ والصيانة، بما في ذلك خلع وعاء تجميع الغبار، من قبل عمال متخصصين فقط. يجب استخدام تجهيزات الوقاية المناسبة. لا تقم بتشغيل الشافطة دون نظام الفلاتر الكامل الذي تم تركيبه بعناية. وإلا فسيكون هناك خطر على صحتك.

افتح الجزء العلوي للشافطة (3) وثبته. أمسك فلتر الطيات (12) من الجواف، وأخرجه من خلال رفعه للأعلى.

الرموز على مفتاح اختيار نوع التشغيل

التشغيل	On
الإيقاف	Off
وظيفة التنظيف الكهرومغناطيسي للفلتر (SFC)	

التشغيل عن طريق آلية التشغيل عن بعد

وصف المنتج والأداء

اقرأ جميع إرشادات الأمان والتعليمات. إن ارتكاب الأخطاء عند تطبيق إرشادات الأمان



شفط المضادة للشحنات الاستاتيكية (التوابع) عند شفط الأتربة الناعمة والغامات الجافة.

تركيب/تغيير كيس الغبار (انظر الصورة A)

- افتح الأقفال (10) واخلع الجزء العلوي للشفاطة (3).
- اسحب كيس الغبار (11) الممتلئ من شفة الوصل نحو الخلف. اغلق فتحة كيس الغبار من خلال قلب الغطاء. أخرج كيس الغبار المغلق من الشفاطة.
- قم بتركيب كيس الغبار الجديد (11) على شفة وصل الشفاطة. تأكد أن كيس الغبار (11) يرتكز بكامل طوله مع الجدار الداخلي للوعاء (9). قم بتركيب الجزء العلوي للشفاطة (3).
- أغلق الأقفال (10).
- لغرض الشفط الجاف ينبغي تركيب كيس غبار (11). عند استخدام كيس الغبار (11) يظل فلتر الطيات (12) خاليًا لفترة أطول، وتظل قدرة الشفط متاحة لفترة أطول، ويتم تسهيل التخلص من الغبار.

التشغيل

◀ **افصل القابس عن المقبس قبل صيانة الشفاطة أو تنظيفها، وقبل تغيير أوضاع ضبط الجهاز أو الأجزاء الملحقة وقبل وضع الشفاطة جانبًا.** تساهم هذه الإجراءات الاحتياطية في منع التشغيل غير المقصود للشفاطة.

بدء التشغيل

◀ **انتبه إلى جهد الشبكة الكهربائية!** يجب أن يتطابق جهد منبع التيار مع المعلومات المذكورة على لوحة صنع الشفاطة. يمكن أن يتم تشغيل الشفاطة المميزة بعلامة الجهد 230 فلت بجهود 220 فلت أيضًا.

◀ **استعلم عن التشريعات/القوانين السارية في بلدك المتعلقة بالتعامل مع الأتربة التي تمثل خطورة على الصحة.**

يسمح باستخدام الشفاطة الخوئية لشفط ومص المواد التالية:

- أنواع الغبار ذات قيمة تعرض حدية < 1 مجم/م³ لا يجوز أساسا استخدام الشفاطة في المجرات المعرضة لخطر الانفجار.

لضمان قدرة شفط مثالية يجب دائما فك خرطوم الشفط (8) بشكل كامل من الجزء العلوي للشفاطة (3).

الشفط الجاف

شفط الغبار المتراكم

- لغرض تشغيل الشفاطة قم بضبط مفتاح اختيار نوع التشغيل (4) على رمز «التشغيل».
- لغرض إيقاف الشفاطة، اضبط مفتاح اختيار نوع التشغيل (4) على رمز «الإيقاف».

شفط الغبار المتساقط من العدة الكهربائية المشغلة (انظر الصورة B)

◀ **يجب أن يكون معدل تغيير الهواء (L) كافيا في الخرفة في حالة رجوع العادم إلى الخرفة.** تراعى التعليمات المحلية المعنية.

شفاطة متعددة الأغراض GAS 25 L SFC

أقصى ضغط تفريغ ^(A)	
235	هيكثو باسكال
270	هيكثو باسكال
أقصى تدفق حجمي ^(A)	
42	لتر/ثانية
0,042	م ³ /ث
73	لتر/ثانية
0,073	م ³ /ث
أقصى قدرة شفط	
1400	واط
مساحة فلتر الطيات	
0,43	متر ²
فئة الغبار	
L	
الوزن حسب EPTA- Procedure 01:2014	
11,8	كجم
فئة الحماية	
/IⓈ	
نوع الحماية الخاص بشفاطة الغبار	
IP24	
نوع حماية القابس الكهربائي السويسري	
IP55	

(A) يتم القياس في وجود خرطوم الشفط بقطر 35 مم ويطول 3 م

تسري البيانات على جهد اسمي [U] يبلغ 230 فلت. قد تختلف تلك البيانات حسب اختلاف الجهد والطرزات الخاصة بكل دولة.

معلومات خاصة بالضجيج

تحدد قيم انبعاث الضجيج طبقا للمواصفة EN 60335-2-69.

يكون مستوى ضغط الصوت الخاص بالشفاطة والمقدر بالفئة A أقل من 70 ديسيبل (A) في المعتاد. نسبة التفاوت K = 3 ديسيبل. عند العمل يمكن أن يتخطى مستوى الضجيج القيم المذكورة. **قم بارتداء واقية سمع.**

التركيب

◀ **افصل القابس عن المقبس قبل صيانة الشفاطة أو تنظيفها، وقبل تغيير أوضاع ضبط الجهاز أو الأجزاء الملحقة وقبل وضع الشفاطة جانبًا.** تساهم هذه الإجراءات الاحتياطية في منع التشغيل غير المقصود للشفاطة.

تركيب خرطوم الشفط (انظر الصورة A)

- ضع خرطوم الشفط (8) على حاضن الخرطوم (7) وأدره في اتجاه حركة عقارب الساعة حتى النهاية.
- أدخل أنابيب الشفط في بعضها البعض.

ملاحظة: أثناء الشفط ينشأ نتيجة امتلاك الغبار

بخرطوم الشفط وبتوابع الشفاطة شمعة كهروستاتيكية يمكن أن يحس بها المستخدم في شكل تفريغ إلكتروستاتيكي (تبعًا للظروف المحيطة ودرجة حساسية جسم المستخدم).

بشكل عام، توصي شركة بوش باستخدام خرطوم

وظيفة التنظيف الكهرومغناطيسي للفلتر (SFC)

- الجهاز مزود بوظيفة تنظيف كهرومغناطيسي للفلتر تعمل على تمرير فلتر الطيات (12) من الغبار الملتصق.
- على أقصى تقدير عندما لا تصبح قدرة الشفط كافية، يجب تفعيل وظيفة تنظيف الفلتر.
- يرتبط تكرار عملية تنظيف الفلتر بنوع وكمية الغبار. تتم المحافظة على كمية الاستخراج القصوى لفترة أطول عند تطبيق عملية التنظيف بشكل منتظم.
- اضبط زر اختيار نوع التشغيل (4) على رمز «وظيفة التنظيف الكهرومغناطيسي للفلتر (SFC)». يجب أن تكون العدة الكهربائية التي قد تكون موصلة متوقفة.
- تهتز الشافطة لنحو 10 ثوان وتتوقف أوتوماتيكياً.
- قبل إعادة تشغيل الشافطة انتظر وهلة قصيرة حتى يمكن أن يستقر الغبار في الوعاء.

تم تركيب مقبس وقاية مؤرض بالشافطة. يمكنك أن تقوم بتوصيل عدة كهربائية أخرى به. تراعى قدرة الوصل القصوى المسموحة بالعدة الكهربائية الموصولة.



- اضبط زر اختيار نوع التشغيل (4) على الرمز التشغيل عن طريق آلية التشغيل عن بعد.

يتاح للعدد الكهربائية أنظمة خراطيم مختلفة للتوصيل كتوابع.

- لغرض تشغيل الشافطة، ينبغي إدارة العدة الكهربائية الموصلة بالمقبس (5). يتم تشغيل الشافطة بشكل آلي.
- قم بإيقاف العدة الكهربائية لإطفاء الشافطة. يتم تأخير فصل الشافطة بمقدار نحو 6 ثوان أوتوماتيكياً.

الشفط الرطب

لا تستخدم الشافطة في شفط السوائل القابلة للاشتعال أو الانفجار، مثل البنزين، الزيت، الكحول، المواد المذيبة. لا تقم بشفط غبار ساخن أو مشتعل أو انفجاري. لا تقم بتشغيل الشافطة في الأماكن المعرضة لخطر الانفجار، من الممكن اشتعال أو انفجار الغبار، والأبخرة والسوائل.

لا يجوز استخدام الشافطة كمضخة ماء. هذه الشافطة مخصصة لشفط خليط من الهواء والماء.

خطوات العمل قبل الشفط الرطب

عند اللزوم قم بخلع كيس الغبار (11) وقم بتفريغ الوعاء (9).

ملحوظة: لغرض التخلص بشكل أسهل عند شفط خليط ماء ومواد صلبة استخدم الفلتر الرطب (توابع)، الذي يفصل السائل عن المواد الصلبة.

شفط السوائل

- لغرض تشغيل الشافطة قم بضبط مفتاح اختيار نوع التشغيل (4) على رمز «التشغيل».
- تم تجهيز الشافطة الخوائية بمستشعرات لمستوى الملء (14). بمجرد الوصول إلى أقصى قدر امتلاء تتوقف الشافطة.
- اضبط مفتاح اختيار نوع التشغيل (4) على «الإيقاف».

ملحوظة: عند شفط السوائل غير الموصلة (على سبيل المثال مستحلب ثقب) لا يتم فصل الشافطة عندما يكون الوعاء ممتلئ. يجب فحص مستوى الملء باستمرار وقم بتفريغ الوعاء في الوقت المناسب.

لغرض إيقاف الشافطة، اضبط مفتاح اختيار نوع التشغيل (4) على رمز «الإيقاف».

- قم بتفريغ الوعاء (9).
- لتجنب حدوث تعفن بعد عمليات الشفط الرطب:
- اخلع فلتر الطيات (12) واتركه كذلك ليحف جيداً.
- اخلع الجزء العلوي من الشافطة (3) واتركها تجف جيداً.

الصيانة والخدمة

الصيانة والتنظيف

افصل القابس عن المقبس قبل صيانة الشافطة أو تنظيفها، وقبل تغيير أوضاع ضبط الجهاز أو الأجزاء الملحقة وقبل وضع الشافطة جانباً. تساهم هذه الإجراءات الاحتياطية في منع التشغيل غير المقصود للشافطة.

حافظ على نظافة الشافطة وشقوق التهوية للعمل بشكل جيد وآمن.

احرص على ارتداء قناع الحماية من الغبار أثناء إجراء أعمال الصيانة والتنظيف على الشافطة.

إذا تطلب الأمر استبدال خط الإمداد، فينبغي أن يتم ذلك من قبل شركة Bosch أو من قبل مركز خدمة الزبائن المعتمد لشركة Bosch للعدد الكهربائية، لتجنب التعرض للمخاطر.

لكي تتم صيانة الشافطة من قبل المستخدم ينبغي أن يتم فكها وتنظيفها وصيانتها إلى الحد الجائز دون تشكيل أي خطر على القائم بالصيانة أو على غيره من الأشخاص. ينبغي تنظيف الشافطة قبل فكها لتجنب الأخطار المحتملة. يجب تهوية الحجرة التي تتم بها أعمال الصيانة بشكل جيد. قم بارتداء تجهيزات وقاية شخصية أثناء القيام بأعمال الصيانة. ينبغي تنظيف الحجرة التي تمّت بها أعمال الصيانة بعد إنهاء أعمال الصيانة.

ينبغي إجراء عملية اختبار فنية للغبار من قبل المنتج أو من قبل شخص مؤهل مرة واحدة في السنة على الأقل بصدد، تلف المرشح مثلاً أو عزل الشافطة أو سلامة عمل نظام التحكم.

بالنسبة للشافطات من الفئة L التي توجد في مكان متسخ ينبغي معالجة السطوح الخارجية وجميع أجزاء الماكينة بواسطة مواد عازلة. ينبغي التخلص من جميع الأجزاء المتسخة التي لا يمكن تنظيفها بطريقة مرضية أثناء تنفيذ أعمال الصيانة والتعليق. ينبغي التخلص من هذه الأجزاء داخل أكياس غير منفذة وفقاً للأحكام السارية بصدد التخلص من هذه النفايات.

- تنظيف فلتر حماية الموتور (انظر الصورة C)**
بشكل عام لا يحتاج فلتر حماية الموتور إلى صيانة.
- من وقت لآخر أخرج فلتر حماية المحرك (13) وقم بشطفه بماء صاف.
دع فلتر حماية الموتور يجف جيدًا قبل تركيبه.

تنظيف مستشعرات مستوى الملء (انظر الصورة D)

- قم بتنظيف مستشعرات مستوى الملء عند اللزوم (14).
- افتح الأقفال (10) واخلع الجزء العلوي للشايفة (3).
- قم بتنظيف مستشعرات مستوى الملء (14) باستخدام قطعة قماش جافة وناعمة.
- قم تركيب الجزء العلوي للشايفة (3) وتأمين الأقفال (10).

التخزين والنقل

- أخرج كيس الغبار الممتلئ أو قم بتفريغ السوائل التي تم شطفها قبل نقل الشايفة لتجنب إصابات في الظهر.
- تأكد من جفاف الوعاء (9) و فلتر الطيات (12).
- قم بلف كابل الكهرباء حول حامل الكابل (1).
- قم بتركيب أنبوب الشفط في الماسكات.
- قم بلف خرطوم الشفط (8) حول الجزء العلوي للشايفة.
- لا تحمل الشايفة من مقبض الحمل (2).
- أوقف الشايفة في مكان جاف وقم بتأمينها ضد الاستخدام غير المسموح به.

- احرص على تنظيف جسم الشايفة من وقت إلى آخر باستخدام قطعة قماش مبللة.

تنظيف الوعاء

- امسح الوعاء (9) من وقت لآخر من الداخل بواسطة مواد تنظيفية متداولة غير صاقلة واسمح له أن يجف.

تنظيف المرشح

- يضمن التفريغ المنتظم لوعاء الغبار وتنظيف الفلتر قدرة شفط مثالية. إن لم يتم التوصل إلى قدرة الشفط بعد ذلك، توجب تسليم الشايفة لمركز خدمة الزبائن.

إخراج/تغيير فلتر الطيات (انظر الصورة C)

- قم بتغيير الفلتر المضلع التالف على الفور.
- باستخدام عملة معدنية أو ما شابه أدر القفل من المزلاج (6) بمقدار 1/4 لفة في اتجاه السهم وقم بضغط المزلاج للداخل.
- افتح الجزء العلوي للشايفة (3) وثبته.
- أمسك فلتر الطيات (12) من الحواف، وأخرجه من خلال رفعه للأعلى.
- قم بتنظيف شرائح فلتر الطيات (12) باستخدام فرشاة ناعمة.
أو
- واستبدل فلتر الطيات التالف (12).
- قم بتركيب فلتر الطيات الجديد أو الذي تم تنظيفه (12) وتأكد من ثباته بشكل جيد وصحيح.
- قم بطي الجزء العلوي من الشايفة (3) إلى أسفل مرة أخرى. من خلال الضغط الخفيف من أعلى يعود المزلاج (6) للداخل مرة أخرى.

إزالة الاختلالات

- ◀ في حالة حدوث خلل (مثل انقطاع المرشح) يجب إيقاف الشايفة على الفور. يجب إزالة الخلل قبل مواصلة التشغيل.

المشكلة	العلاج
توربين الشفط لا يعمل.	- افحص كابل الكهرباء والقابس الكهربائي والمصهر والمقبس ومستشعرات مستوى الملء (14).
	- اضبط مفتاح اختيار نوع التشغيل (4) على رمز «التشغيل» أو قم بتشغيل العدة الكهربائية الموصلة بالمقبس الكهربائي (5).
توقف توربينة الشفط.	- تفريغ الوعاء (9).
لا تتم بإعادة تشغيل توربين الشفط بعد إفراغ الوعاء.	- أوقف الشايفة وانتظر لمدة 5 ثوانٍ، ثم أعد تشغيلها مرة أخرى بعد 5 ثوانٍ.
	- قم بتنظيف مستشعرات مستوى الملء (14) بالإضافة للحيز البيني لمستشعرات مستوى الملء (14) باستخدام فرشاة.
انخفاض قوة الشفط.	- قم بإزالة الانسدادات من فوهة الشفط أو أنبوب الشفط أو خرطوم الشفط (8) أو فلتر الطيات (12).
	- قم بتغيير كيس الغبار (11).
	- قم بتركيب الجزء العلوي من الشايفة (3) بشكل صحيح وقم بتأمين الأقفال (10).
	- قم بتغيير فلتر الطيات (12).
	- تأكد من التركيب الصحيح لفلتر الطيات (12).
خروج الغبار أثناء الشفط	- قم بتغيير فلتر الطيات (12).

المشكلة	العلاج
آلية الإيقاف الأوتوماتيكية لا تستجيب (الشفت الرطب).	- قم بتنظيف مستشعرات مستوى الملء (14) بالإضافة للحيز البيئي لمستشعرات مستوى الملء (14) باستخدام فرشاة. في حالة عدم وجود سوائل أو رغاوي غير موصلة للكهرباء، لا تعمل آلية الإيقاف الأوتوماتيكية. - تحكم باستمرار في مستوى الملء.

خدمة العملاء واستشارات الاستخدام

يجب مركز خدمة العملاء على الأسئلة المتعلقة بإصلاح المنتج وصيانتها، بالإضافة لقطع الغيار. تجد الرسوم التفصيلية والمعلومات الخاصة بقطع الغيار في الموقع: www.bosch-pt.com
يسر فريق Bosch لاستشارات الاستخدام مساعدتك إذا كان لديك أي استفسارات بخصوص منتجاتنا وملحقاتها.
يلزم ذكر رقم الصنف ذو الخانات العشر وفقاً للوحة صنع المنتج عند إرسال أية استفسارات أو طلبات قطع غيار.

المغرب

Robert Bosch Morocco SARL
53، شارع الملازم محمد محرو
20300 الدار البيضاء
الهاتف: +212 5 29 31 43 27
البريد الإلكتروني: sav.outillage@ma.bosch.com

تجد المزيد من عناوين الخدمة تحت:

www.bosch-pt.com/serviceaddresses

التخلص من العدة الكهربائية

يجب التخلص من الشافطة الخوائية والتوابع والتغليف بطريقة محافظة على البيئة عن طريق تسليمها لمراكز النفايات القابلة لإعادة التصنيع.
لا ترم الشافطة في النفايات المنزلية!



فارسی

دستورات ایمنی

راهنمایهای ایمنی برای جاروبرقی

همه دستورات ایمنی و راهنمائیها را بخوانید. اشتباهات ناشی از عدم رعایت این دستورات ایمنی ممکن است باعث برقگرفتگی، سوختگی و یا سایر جراحات های شدید شود.



همه هشدارهای ایمنی و راهنمائیها را برای آینده خوب نگهداری کنید.

این مکنده (جاروبرقی) برای

استفاده توسط کودکان و

سایر افراد دارای کاستیهای

روحي و جسمی یا بدون تجربه

یا آشنایی مناسب نیست. در

غیر اینصورت خطر کاربرد اشتباه

و جراحت وجود دارد.

مواظب کودکان باشید.

اینگونه اطمینان حاصل می کنید

که کودکان با جاروبرقی بازی

نمی کنند.

از مکش گرد و غبار چوب درخت بلوط و راش،

گرد و غبار سنگ و آزبست، خودداری کنید.

این مواد سرطانزا هستند.

⚠ هشدار

تنها وقتی جاروبرقی را بکار برید که اطلاعات کافی در مورد نحوه کاربری آن، مواد مورد مکش و دفع مطمئن آنها را دریافت کردهاید. بکارگیری دقیق راهنمایها، استفاده اشتباه و بروز جراحات را کاهش می دهد.

⚠ هشدار

این جاروبرقی برای مکش مواد خشک و در صورت تدبیرات متناسب جهت مکش مایعات نیز مناسب است. نفوذ مایعات خطر برق گرفتگی را افزایش می دهد.

از مکش مایعات دارای قابلیت اشتعال یا

انفجار مانند بنزین، روغن، الکل و مواد حلال

خودداری کنید. از مکش گرد و غبارهای

دارای قابلیت اشتعال یا انفجار خودداری

کنید. از به کارگیری مکنده در فضاهای

دارای خطر انفجار خودداری کنید. گرد و

غبارها، بخارها و مایعات می توانند آتش گرفته و

یا منفجر شوند.

⚠ هشدار

از پریش تنها برای موارد تعیین شده در دفترچه راهنما

استفاده کنید.

⚠ هشدار

به محض خارج شدن کف یا آب از جاروبرقی، آن را سریع

خاموش کنید و محفظه را تخلیه کنید. جاروبرقی ممکن است در غیر اینصورت آسیب ببیند.

توجه! جاروبرقی را تنها در محیط داخلی بکار

برید و نگهداری کنید. نفوذ رطوبت و باران در

قسمت بالایی مکنده خطر برق گرفتگی را افزایش

می دهد.

توجه! جسگرهای وضعیت ظرفیت مایعات را

مرتب تمیز کنید و آنها را از نظر آسیبیدگی

کنترل نمایید. در غیر اینصورت کارایی دستگاه

دچار اختلال می گردد.

در صورت لزوم کار با جاروبرقی در محیط و

اماکن مرطوب، باید از یک کلید حفاظتی جریان

خطا و نشستی زمین (کلید قطع کننده اتصال با

زمین) استفاده کنید. استفاده از کلید حفاظتی

جریان خطا و نشستی زمین خطر برق گرفتگی را

کاهش می دهد.

قبل از هر بار استفاده، جاروبرقی، کابل و

دوشاخه را کنترل کنید. در صورت تشخیص هر

گونه آسیب دیدگی، از جاروبرقی استفاده

نکنید. جاروبرقی را سر خود باز نکنید و برای

تعمیر دستگاه فقط به متخصصین حرفه ای

رجوع و از وسائل یدکی اصل استفاده کنید.

کابل، دوشاخه و کلید آسیب دیده، خطر برق

گرفتگی را افزایش می دهند.

کابل را لگد مال یا له نکنید. جهت درآوردن

دوشاخه از پریز یا حرکت دادن جاروبرقی از

کشیدن کابل خودداری کنید. کابل های آسیب

دیده، خطر برق گرفتگی را افزایش میدهند.

قبل از تمیز کردن، انجام تنظیمات، تعویض

متعلقات یا کنار گذاشتن جاروبرقی، دوشاخه

را از پریز بکشید. رعایت این اقدامات پیشگیری

ایمنی از راه افتادن ناخواسته جاروبرقی جلوگیری

می کند.

مراقب باشید که محل کار شما از تهویه کافی

برخوردار باشد.

برای تعمیر دستگاه فقط به متخصصین

حرفه ای رجوع و از وسائل یدکی اصل

استفاده کنید. اینگونه ایمنی جاروبرقی تضمین

می شود.

مکنده حاوی گرد و غبار مضر

برای سلامتی می باشد.

عملیات سرویس و تخلیه و نیز دفع محفظه

جمعاوری گرد و غبار، فقط توسط متخصصین

حرفه ای انجام شود. تجهیزات ایمنی مناسب

الزامیست. مکنده را بدون سیستم فیلتر نصب

شده کامل و دقیق بکار نبرید. در غیر اینصورت به

سلامتی خود صدمه می زنید.

قبل از راهاندازی، از بینقصی شلنگ مکش

اطمینان حاصل کنید. در این حالت، شلنگ

مکش را روی جاروبرقی نصب شده بگذارید تا

ناخواسته هیچ گرد و غباری خارج نشود. در غیر

اینصورت ممکن است، گرد و غبار تنفس کنید.

روی جاروبرقی ننشینید. این باعث آسیب دیدگی

جاروبرقی می شود.

در نحوه کاربری کابل برق و شلنگ مکش

دقت کنید. امکان به خطر انداختن اشخاص دیگر

وجود دارد.

توضیحات محصول و کارکرد

همه دستورات ایمنی و راهنمائیها را بخوانید. اشتباهات ناشی از عدم رعایت این دستورات ایمنی ممکن



است باعث برقگرفتگی، سوختگی و یا سایر جراحات های شدید شود.
به تصویرهای واقع در بخشهای اول دفترچه راهنما توجه کنید.

موارد استفاده از دستگاه

این دستگاه برای جمع آوری، مکش، هدایت و جدا سازی گرد و غبار خشک و غیر قابل اشتعال، مایعات غیر قابل اشتعال و مخلوط آب و هوا مناسب است. این جاروبرقی از نظر فنی نسبت به گرد و غبار کنترل شده است و مطابق با کلاس L می باشد. همچنین برای انتظارات بالا هنگام کاربری کاری مثل صنعتی، کارگاهی و کار فنی مناسب می باشد.

جاروبرقی کلاس گرد و غبار L مطابق با IEC/EN 60335-2-69 را باید فقط برای جمع آوری و مکش گرد و غبارهای مضر برای سلامتی با آستانه انفجار $1 \text{ mg/m}^3 <$ به کار برد.

تنها وقتی از جاروبرقی استفاده کنید که با تمام کاراییهای آن آشنا هستید و می توانید بدون محدودیتی آن را بکار گیرید و یا راهنمایهای مربوطه را دریافت کرده اید.

در حین کار، پرز را فقط می توان در محیط خشک استفاده کرد.

تصاویر اجزاء دستگاه

شماره اجزایی که در تصویر مشاهده می شود، مربوط به شرح مکنده می باشد که تصویر آن در این دفترچه راهنما آمده است.

- (1) نگه دارنده کابل
- (2) دسته حمل و نقل
- (3) قسمت بالای جاروبرقی
- (4) کلید انتخاب انواع عملکرد
- (5) پرز برق برای ابزار برقی
- (6) قفل
- (7) نگه دارنده شیلنگ
- (8) شیلنگ مکش
- (9) محفظه
- (10) قفل قسمت بالای جاروبرقی
- (11) کیسه گرد و غبار
- (12) فیلتر پلیسه دار
- (13) فیلتر محافظ موتور
- (14) حسگرهای وضعیت ظرفیت

مشخصات فنی

GAS 25 L SFC	جاروبرقی همه کاره
..0 601 979 1	شماره فنی

◀ **جاروبرقی را با فشار مستقیم آب تمیز نکنید.** نفوذ آب به قسمت بالای جاروبرقی خطر برق گرفتگی را افزایش می دهد.

◀ **دستگاه مکش را به یک منبع جریان برق که مطابق مقررات، ارت دار شده باشد، متصل کنید.** پرز و کابل رابط باید دارای هادی حفاظتی فعال باشند.

علامیم

علامیم زیر ممکن است برای استفاده از جاروبرقی شما حائز اهمیت باشند. لطفاً این علامیم و معانی آنها را به خاطر بسپارید. تعریف درست این علامیم به شما جهت استفاده بهتر و ایمن تر از جاروبرقی کمک می کند.

علامیم و مفهوم آنها

هشدار! تمامی نکات ایمنی و دستورالعمل ها را بخوانید. عدم رعایت نکات ایمنی و دستور العمل

ها ممکن است باعث برق گرفتگی، سوختگی و/یا جراحات شدید شود.



جاروبرقی کلاس گرد و غبار L

مطابق با IEC/EN 60335-2-69

جهت **مکش خشک گرد و غبارهای**

مضر برای سلامتی با آستانه انفجار

$1 \text{ mg/m}^3 <$



هشدار! جاروبرقی حاوی گرد و غبار مضر برای سلامتی می باشد. عملیات سرویس و تخلیه و همچنین دفع محفظه جمع آوری گرد و غبار، فقط توسط متخصصین حرفه ای انجام شود. تجهیزات ایمنی مناسب الزامیست. جاروبرقی را بدون نصب کامل و دقیق سیستم فیلتر، به کار نبرید. در غیر اینصورت به سلامتی خود صدمه می زنید.

قسمت بالای جاروبرقی (3) را بالا بکشید و آن را محکم نگه دارید. فیلتر پلیسه دار (12) را از لبه ها بگیرید و آن را از بالا بیرون بکشید.



علامیم روی کلید انتخاب نوع عملکرد روشن کردن On خاموش کردن Off تمیزکاری الکترومغناطیسی فیلتر (SFC)



راه اندازی با کلید اتوماتیک از راه دور



نکته: هنگام کار، به دلیل مالش گرد و غبار در شلنگ مکش و متعلقات، بار الکترومغناطیسی ایجاد می شود که ممکن است کاربر به شکل تخلیه بار الکتریکی حس کند (بر حسب شرایط محیطی و حس کاربر).
به طور کلی شرکت Bosch استفاده از یک شلنگ مکش ضد استاتیکی (متعلقات) را جهت مکش ریزگرد و مواد خشک توصیه میکند.

نحوه قرار دادن/تعویض کیسه گرد و غبار (رجوع کنید به تصویر A)

- قفل ها (10) را باز کنید و قسمت بالای جاروبرقی (3) را بردارید.
- کیسه گرد و غبار پُر (11) را از فلنج اتصال به سمت عقب بکشید و آن را بردارید. درپچه کیسه زباله را با پایین آوردن درب آن ببندید. کیسه گرد و غبار بسته شده را از جاروبرقی جدا کنید.
- کیسه گرد و غبار جدید (11) را روی فلنج اتصال جاروبرقی قرار دهید. مطمئن شوید که کیسه گرد و غبار (11) با تمام طولش روی دیواره داخلی محافظه (9) قرار گیرد. قسمت بالای جاروبرقی (3) را در جایش قرار دهید.
- قفل ها (10) را ببندید.
- برای انجام مکش خشک، باید یک کیسه گرد و غبار (11) را جا بزنید. با استفاده از کیسه گرد و غبار (11)، فیلتر پلیسه دار (12) مدت بیشتری تمیز می ماند، توان مکش بیشتر حفظ می شود و خالی کردن گرد و غبار آسان تر می گردد.

طرز کار با دستگاه

◀ **قبل از تمیز کردن، انجام تنظیمات، تعویض متعلقات یا کنار گذاشتن جاروبرقی، دوشاخا را از پریز بکشید.** رعایت این اقدامات پیشگیری ایمنی از راه افتادن ناخواسته جاروبرقی جلوگیری می کند.

راه اندازی و نحوه کاربرد دستگاه

◀ **به ولتاژ برق شبکه توجه کنید!** ولتاژ منبع جریان برق باید با مقادیر موجود روی برچسب جاروبرقی مطابقت داشته باشد. جاروبرقی های دارای برچسب 230 V را می توان با ولتاژ 220 V نیز مورد استفاده قرار داد.

◀ **در مورد نحوه ی برخورد با گرد و غبار های مضر برای سلامتی از قوانین و مقررات معتبر مربوط به کشور خود کسب اطلاع کنید.**

از جاروبرقی می توان برای جارو کردن و مکش مواد زیر استفاده نمود:

- گرد و غبارهای با مقدار مرزی انفجار $1 \text{ mg/m}^3 <$ از جاروبرقی کلا در مکانهای دارای خطر انفجار استفاده نکنید.

جهت تضمین کارایی بهینه، بایستی شلنگ مکش (8) را همیشه کاملاً دور قسمت بالایی مکنده (3) کلاف کنید.

جاروبرقی همه کاره		GAS 25 L SFC
ولتاژ نامی	V	220-240
توان ورودی نامی	W	1200
فرکانس	Hz	50-60
حجم محافظه (ناخالص)	l	25
حجم خالص (مایع)	l	16
حجم کیسه گرد و غبار	l	9
حداکثر فشار خلاء ^(A)		
- جاروبرقی	hPa	235
- توربین	hPa	270
حداکثر دبی حجمی ^(A)		
- جاروبرقی	l/s	42
	m ³ /s	0,042
- توربین	l/s	73
	m ³ /s	0,073
حداکثر توان مکش	W	1400
سطح فیلتر پلیسه دار	m ²	0,43
کلاس گرد و غبار	L	
وزن مطابق استاندارد EPTA-Procedure 01:2014	kg	11,8
کلاس ایمنی		
نوع حفاظت جاروبرقی	I/⊕	IP24
نوع حفاظت برای دوشاخه برق سوئیس		IP55

(A) اندازهگیری شده با یک شلنگ مکش دارای قطر 35 میلیمتر و طول 3 متر
مقادیر برای ولتاژ نامی [U] 230 ولت میباشد. برای ولتاژهای مختلف و تولیدات مخصوص کشورها، ممکن است این مقادیر، متفاوت باشند.

اطلاعات مربوط به صدا

میزان شدت صدا، معادل EN 60335-2-69 محاسبه می شود.

سطح فشار صوتی کلاس A این جاروبرقی معمولاً کمتر از 70 dB(A) است. ضریب خطای $3 \text{ dB} = K$.
سطح صوتی هنگام کار ممکن است از مقادیر داده شده بیشتر شود. از گوشه ایمنی استفاده کنید!

نصب

◀ **قبل از تمیز کردن، انجام تنظیمات، تعویض متعلقات یا کنار گذاشتن جاروبرقی، دوشاخا را از پریز بکشید.** رعایت این اقدامات پیشگیری ایمنی از راه افتادن ناخواسته جاروبرقی جلوگیری می کند.

نحوه نصب شیلنگ مکش (رجوع کنید به تصویر A)

- شیلنگ مکش (8) را روی نگه دارنده شیلنگ (7) قرار دهید و آن را در جهت حرکت عقربه های ساعت تا انتها بچرخانید.
- لوله های مکش را محکم در داخل یکدیگر قرار دهید.

مکش خشک

نحوه مکش گرد و غبارهای جمع شده

- برای روشن کردن جاروبرقی، کلید انتخاب انواع عملکرد (4) را روی علامت "On" قرار دهید.
- برای خاموش کردن جاروبرقی، کلید انتخاب انواع عملکرد (4) را روی علامت "Off" قرار دهید.
- محفظه (9) را خالی کنید.

نحوه مکش گرد و غبار در ابزارهای برقی در حال کار (رجوع کنید به تصویر B)

- ▶ چنانچه خروجی هوا در اتاق کاهش یابد، بایستی جریان تهویه کافی هوا در اتاق برقرار باشد. به قوانین کشور خود توجه نمایید.

یک پرز یرت دار درون جاروبرقی تعبیه شده است. در آنجا میتوانید یک ابزار برقی خارجی متصل نمایید. به حداکثر ظرفیت اتصال مجاز برای ابزار برقی متصل شده، توجه نمایید.

- کلید انتخاب انواع عملکرد (4) را روی علامت راه اندازی با کلید اتوماتیک از راه دور قرار دهید.



جهت اتصال ابزارهای برقی، سیستم های مختلفی برای شیلنگ به عنوان تعلقات موجود است.

- برای راه اندازی جاروبرقی، ابزار برقی متصل به پرز (5) را روشن کنید. جاروبرقی به طور خودکار شروع به کار می کند.
- برای خاموش کردن جاروبرقی، ابزار برقی را خاموش کنید. جاروبرقی به طور اتوماتیک حدود 6 ثانیه بعد خاموش می شود.

مکش تر

- ▶ از مکش مایعات دارای قابلیت اشتعال یا انفجار مانند بنزین، روغن، الکل و مواد حلال خودداری کنید. از مکش گرد و غبارهای دارای قابلیت اشتعال یا انفجار خودداری کنید. از به کارگیری مکنده در فضاهای دارای خطر انفجار خودداری کنید. گرد و غبارها، بخارها و مایعات می توانند آتش گرفته و یا منفجر شوند.

- ▶ از مکنده به عنوان پمپ آب استفاده نکنید. مکنده برای مکش هوا و مخلوط آب در نظر گرفته شده است.

مراحل کاری قبل از مکش تر

- در صورت نیاز، کیسه گرد و غبار (11) را بردارید و محفظه (9) را خالی کنید.
- نکته: هنگام مکش مخلوط های آب و مواد سفت، جهت دفع آسان تر از فیلتر مرطوب (متعلقات) استفاده کنید که آب مواد سفت را جدا می کند.

مکش مایعات

- برای روشن کردن جاروبرقی، کلید انتخاب انواع عملکرد (4) را روی علامت "On" قرار دهید.
- مکنده به حسگرهای وضعیت ظرفیت (14) مجهز است. چنانچه ظرفیت تا حداکثر ممکن پر شود، جاروبرقی خاموش می شود.
- کلید انتخاب انواع عملکرد (4) را روی علامت "Off" قرار دهید.

نکته: در صورت پر شدن محفظه هنگام مکش سیالات نا رسنا (مانند روغن سوراخ کاری)، جاروبرقی خاموش نمی شود. وضعیت ظرفیت باید همیشه کنترل شود و محفظه به موقع خالی گردد.

- برای خاموش کردن جاروبرقی، کلید انتخاب انواع عملکرد (4) را روی علامت "Off" قرار دهید.
- محفظه (9) را خالی کنید.

برای جلوگیری از تشکیل قارچ پس از مکش تر:

- فیلتر پلیسه دار (12) را بیرون بیاورید و بگذارید خوب خشک شود.
- قسمت بالای جارو برقی (3) را بردارید و بگذارید خوب خشک شود.

تمیزکاری الکترومغناطیسی فیلتر (SFC)

دستگاه برای تمیزکاری الکترومغناطیسی فیلتر به سیستمی مجهز است که فیلتر پلیسه دار (12) را از گرد و غبار پاک می کند.

سیستم تمیزکاری فیلتر را باید نهایتاً وقتی توان مکش دیگر کافی نبود، فعال کرد.

تعداد دفعات تمیزکاری فیلتر به نوع و مقدار گرد و غبار بستگی دارد. استفاده منظم از دستگاه، حداکثر توان آن را برای مدت طولانی تری حفظ می کند.

- کلید انتخاب انواع عملکرد (4) را روی علامت "تمیزکاری الکترومغناطیسی فیلتر" (SFC) قرار دهید. ابزار برقی متصل شده باید خاموش باشد. جاروبرقی حدود 10 ثانیه می لرزد و به طور اتوماتیک خاموش می شود.

- قبل از ادامه کار جاروبرقی، مدت کوتاهی صبر کنید تا گرد و غبار موجود در محفظه بنشیند.

مراقبت و سرویس

مراقبت، تعمیر و تمیز کردن دستگاه

- ▶ قبل از تمیز کردن، انجام تنظیمات، تعویض متعلقات یا کنار گذاشتن جاروبرقی، دوشاخا را از پرز بکشید. رعایت این اقدامات پیشگیری ایمنی از راه افتادن ناخواسته جاروبرقی جلوگیری می کند.

- ▶ جاروبرقی و دریچه ی تهویه را برای کارایی خوب و امن تمیز نگهدارید.

- ▶ هنگام تمیز کردن و سرویس مکنده از یک ماسک تنفسی استفاده کنید.

در صورت نیاز به یک کابل پدکی برای اتصال به شبکه برق، بایستی به شرکت Bosch و یا به نمایندگی مجاز Bosch (خدمات پس از فروش) برای ابزار آلات برقی مراجعه کنید تا از بروز خطرات ایمنی جلوگیری بعمل آید.

چنانچه در صورت امکان، سرویس توسط کاربر انجام می گردد، باید جاروبرقی از هم باز، تمیز و سرویس شود، بدون اینکه در حین کار خطری متوجه پرسنل سرویس یا اشخاص دیگر شود. جاروبرقی باید قبل از باز کردن تمیز شود تا از بروز خطرات ممکن جلوگیری شود. مکانی که در آن جاروبرقی باز می شود، را باید به خوبی تهویه کرد. هنگام سرویس از تجهیزات ایمنی شخصی استفاده کنید. پس از انجام سرویس باید منطقه سرویس را تمیز کرد.

- قسمت بالای جاروبرقی (3) را دوباره پایین بیاورید. با کمی فشار از بالا، قفل (6) دوباره بسته می شود.

نحوه تمیز کردن فیلتر محافظ موتور (رجوع کنید به تصویر C)

فیلتر محافظ موتور غالباً نیاز به تعمیر و نگه داری ندارد.

- فیلتر محافظ موتور (13) را گاه به گاه بیرون بکشید و با آب تمیز آبکشی کنید.
قبل از قرار دادن فیلتر محافظ موتور، بگذارید خوب خشک شود.

تمیز کردن حسگرهای وضعیت ظرفیت (رجوع کنید به تصویر D)

گاه به گاه حسگرهای وضعیت ظرفیت (14) را تمیز کنید.

- درها (10) را باز کنید و قسمت بالایی مکنده (3) را بردارید.

- حسگرهای وضعیت ظرفیت (14) را با یک دستمال نرم تمیز کنید.

- قسمت بالایی مکنده (3) را قرار دهید و درها (10) را ببندید.

نحوه نگه داری و حمل و نقل

- کیسه گرد و غبار پُر شده را بردارید یا پیش از حمل و نقل جاروبرقی، مایعات جمع آوری شده را جهت جلوگیری از آسیب رسیدن به کمر خالی کنید.

- مطمئن شوید که محفظه (9) و فیلتر پلیسه دار (12) خشک باشند.

- کابل برق را دور نگه دارنده کابل (1) کلاف کنید.

- لوله های مکش را به داخل نگه دارنده ها وارد کنید.

- شیلنگ مکش (8) را دور قسمت بالای جاروبرقی کلاف کنید.

- جاروبرقی را از دستگیره (2) حمل کنید.

- جاروبرقی را در یک اتاق خشک قرار دهید و از آن در برابر کاربری غیر مجاز محافظت کنید.

جاروبرقی را حداقل یک بار در سال از طریق شرکت یا به کمک افراد متخصص از نظر فنی کنترل کنید، مثلاً از نظر آسیب دیدگی فیلتر، کیپ بودن مکنده و عملکرد تجهیزات کنترل.

در مورد جاروبرقی های کلاس L که در محیط کثیف بوده اند، باید بخش بیرونی و همچنین همه قطعات دستگاه تمیز شوند یا با مواد مخصوص، آب بندی شوند. هنگام سرویس یا انجام تعمیرات باید تمام قطعات کثیفی را که نمی توان به اندازه کافی تمیز کرد، دفع نمود. این قطعات را باید در کیسه های سر بسته طبق مقررات مربوط به دفع اینگونه زباله ها دفع کرد.

- بدنه جاروبرقی را گاه به گاه با یک دستمال مرطوب تمیز کنید.

تمیز کردن محفظه گرد و غبار

- محفظه (9) گاه به گاه با مواد شوینده بدون قابلیت کفزایی تمیز کنید و بگذارید خشک شود.

نحوه تمیز کردن فیلتر

تخلیه منظم محفظه گرد و غبار و تمیز کردن فیلتر، توان مکش بهینه را تضمین می کند. چنانچه پس از آن قدرت مکش حاصل نشد، جاروبرقی را به خدمات پس از فروش بسپارید.

نحوه برداشتن/تعویض فیلتر پلیسه دار (رجوع کنید به تصویر C)

فیلترهای آسپدیده را سریع عوض کنید.

- با استفاده از یک سکه یا اشیاء مشابه، زبانه روی قفل (6) را حدود ربع دایره در جهت فلش بچرخانید و قفل را فشار دهید.

- قسمت بالای جاروبرقی (3) را بالا بکشید و آن را محکم نگه دارید.

فیلتر پلیسه دار (12) را از میله ها بگیرید و آن را از بالا بیرون بکشید.

- پره های فیلتر پلیسه دار (12) را با یک برس نرم تمیز کنید.

فیلتر پلیسه دار (12) آسیب دیده را تعویض کنید.

- فیلتر پلیسه دار (12) جدید یا تمیز شده را قرار دهید و از قرارگیری صحیح آن مطمئن شوید.

رفع ایرادها

◀ در صورت بروز اختلال (مانند شکستگی فیلتر) بایستی جاروبرقی را فوراً خاموش کرد. قبل از راه اندازی مجدد بایستی رفع اشکال شود.

ایراد	راه حل
توربین جاروبرقی کار نمی کند.	- کابل برق، دوشاخه، فیوز، پریز و حسگرهای وضعیت ظرفیت (14) را کنترل کنید.
توربین جاروبرقی خاموش می شود.	- کلید انتخاب انواع عملکرد (4) را روی علامت "On" قرار دهید یا ابزار برقی متصل شده به پریز (5) را روشن کنید. - محفظه (9) را تخلیه کنید.
پس از تخلیه محفظه، توربین جاروبرقی دیگر کار نمی کند.	- جاروبرقی را خاموش کنید و 5 ثانیه منتظر بمانید، پس از 5 ثانیه دوباره آن را روشن کنید.
	- حسگرهای وضعیت ظرفیت (14) و همچنین فضای بین آنها (14) را با یک برس تمیز کنید.

ایراد	راه حل
توان مکش کاهش یافته است.	- گرفتگی های موجود در نازل مکش، لوله مکش، شیلنگ مکش (8) یا فیلتر پلیسه دار (12) را برطرف کنید.
	- کیسه گرد و غبار (11) را تعویض کنید.
	- قسمت بالای جاروبرقی (3) را درست قرار داده و قفل ها (10) را ببندید.
	- فیلتر پلیسه دار (12) را تعویض کنید.
خروج گرد و غبار هنگام مکش	- نصب صحیح فیلتر پلیسه دار (12) را کنترل کنید.
	- فیلتر پلیسه دار (12) را تعویض کنید.
توقف اتوماتیک (مکش تر) فعال	- حسگرهای وضعیت ظرفیت (14) و همچنین فضای بین آنها (14) را با یک برس تمیز کنید.
	توقف اتوماتیک در مایعات نارسا یا هنگام تشکیل کف، کار نمی کند.
	- وضعیت ظرفیت را پیوسته کنترل کنید.

خدمات و مشاوره با مشتریان

خدمات مشتری، به سؤالات شما درباره تعمیرات، سرویس و همچنین قطعات یدکی پاسخ خواهد داد. نقشه های سه بعدی و اطلاعات مربوط به قطعات یدکی را در تارنمای زیر میابید:

www.bosch-pt.com

گروه مشاوره به مشتریان Bosch با کمال میل به سؤالات شما درباره محصولات و متعلقات پاسخ می دهند.

برای هرگونه سؤال و یا سفارش قطعات یدکی، حتماً شماره فنی 10 رقمی کالا را مطابق برچسب روی ابزار برقی اطلاع دهید.

ایران

روبرت بوش ایران - شرکت بوش تجارت پارس
میدان ونک، خیابان شهید خدای، خیابان آفتاب
ساختمان مادران، شماره 3، طبقه سوم.

تهران 1994834571

تلفن: 42039000 +9821

آدرس سایر دفاتر خدماتی را در ادامه ببینید:

www.bosch-pt.com/serviceaddresses

از رده خارج کردن دستگاه

جارو برقی، متعلقات و بسته بندی آن، باید طبق مقررات حفظ محیط زیست از رده خارج و بازیافت شوند.

مکنده را داخل زباله دان خانگی
نیاندازید!





2 607 432 015



2 605 411 167

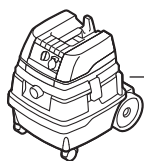

1 609 200 933

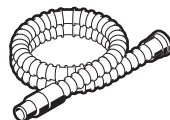

2 609 390 392 (Ø 35 mm, 3 m)
2 609 390 393 (Ø 35 mm, 5 m)

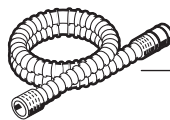







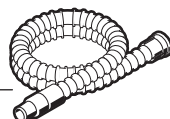

2 600 793 009 (Ø 19 mm, 3 m)
1 610 793 002 (Ø 19 mm, 5 m)

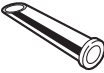
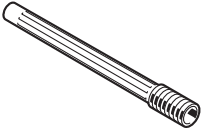
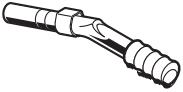

2 607 001 976



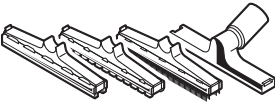

2 607 002 164 (Ø 35 mm, 5 m)

	1 609 201 229
	2 607 000 162
	2 607 000 164
	2 607 000 165
	2 607 000 170
	2 607 000 168
	2 607 000 166
	1 609 390 481
	1 609 390 478
	1 609 201 230
	1 600 499 005

de	EU-Konformitätserklärung Allzwecksauger Sachnummer	Wir erklären in alleiniger Verantwortung, dass die genannten Produkte allen einschlägigen Bestimmungen der nachfolgend aufgeführten Richtlinien und Verordnungen entsprechen und mit folgenden Normen übereinstimmen. Technische Unterlagen bei: *
en	EU Declaration of Conformity All-purpose dust extractor Article number	We declare under our sole responsibility that the stated products comply with all applicable provisions of the directives and regulations listed below and are in conformity with the following standards. Technical file at: *
fr	Déclaration de conformité UE Aspirateur universel N° d'article	Nous déclarons sous notre propre responsabilité que les produits décrits sont en conformité avec les directives, règlements normatifs et normes énumérés ci-dessous. Dossier technique auprès de: *
es	Declaración de conformidad UE Aspirador multiuso Nº de artículo	Declaramos bajo nuestra exclusiva responsabilidad, que los productos nombrados cumplen con todas las disposiciones correspondientes de las Directivas y los Reglamentos mencionados a continuación y están en conformidad con las siguientes normas. Documentos técnicos de: *
pt	Declaração de Conformidade UE Aspirador universal N.º do produto	Declaramos sob nossa exclusiva responsabilidade que os produtos mencionados cumprem todas as disposições e os regulamentos indicados e estão em conformidade com as seguintes normas. Documentação técnica pertencente à: *
it	Dichiarazione di conformità UE Aspiratore universale Codice prodotto	Dichiariamo sotto la nostra piena responsabilità che i prodotti indicati sono conformi a tutte le disposizioni pertinenti delle Direttive e dei Regolamenti elencati di seguito, nonché alle seguenti Normative. Documentazione Tecnica presso: *
nl	EU-conformiteitsverklaring Alleszuiger Productnummer	Wij verklaren op eigen verantwoordelijkheid dat de genoemde producten voldoen aan alle desbetreffende bepalingen van de hierna genoemde richtlijnen en verordeningen en overeenstemmen met de volgende normen. Technisch dossier bij: *
da	EU-overensstemmelseserklæring Universalsuger Typenummer	Vi erklærer som eneansvarlige, at det beskrevne produkt er i overensstemmelse med alle gældende bestemmelser i følgende direktiver og forordninger og opfylder følgende standarder. Tekniske bilag ved: *
sv	EU-konformitetsförklaring Dammsugare för alla ändamål Produktnummer	Vi förklarar under eget ansvar att de nämnda produkterna uppfyller kraven i alla gällande bestämmelser i de nedan angivna direktiven och förordningarna och att de stämmer överens med följande normer. Teknisk dokumentation: *
no	EU-samsvarserklæring Universalstøvsuger Produktnummer	Vi erklærer under eneansvar at de nevnte produktene er i overensstemmelse med alle relevante bestemmelser i direktivene og forordningene nedenfor og med følgende standarder. Teknisk dokumentasjon hos: *
fi	EU-vaatimustenmukaisuusvakuutus Yleisimuri Tuotenumero	Vakuutamme täten, että mainitut tuotteet vastaavat kaikkia seuraavien direktiivien ja asetusten asiaankuuluvia vaatimuksia ja ovat seuraavien standardien vaatimusten mukaisia. Tekniset asiakirjat saatavana: *
el	Δήλωση πιστότητας ΕΕ Απορροφητήρας γενικής χρήσης Αριθμός ευρετηρίου	Δηλώνουμε με αποκλειστική μας ευθύνη, ότι τα αναφερόμενα προϊόντα αντιστοιχούν σε όλες τις σχετικές διατάξεις των πιο κάτω αναφερόμενων οδηγιών και κανονισμών και ταυτίζονται με τα ακόλουθα πρότυπα. Τεχνικά έγγραφα στη: *
tr	AB Uygunluk beyanı Çok amaçlı elektrik süpürgesi Ürün kodu	Tek sorumlu olarak, tanımlanan ürünün aşağıdaki yönetmelik ve direktiflerin geçerli bütün hükümlerine ve aşağıdaki standartlara uygun olduğunu beyan ederiz. Teknik belgelerin bulunduğu yer: *

pl	Deklaracja zgodności UE Odkurzacz uniwersalny	Numer katalogowy	Oświadczamy z pełną odpowiedzialnością, że niniejsze produkty odpowiadają wszystkim wymaganiom poniżej wyszczególnionych dyrektyw i rozporządzeń, oraz że są zgodne z następującymi normami. Dokumentacja techniczna: *
cs	EU prohlášení oshodě Univerzální vysavač	Objednací číslo	Prohlašujeme na výhradní zodpovědnost, že uvedený výrobek splňuje všechna příslušná ustanovení níže uvedených směrníc a nařízení a je vsouladu snásledujícími normami: Technické podklady u: *
sk	EÚ vyhlásenie ozhode Univerzálny vysávač	Vecné číslo	Vyhlasujeme na výhradnú zodpovednosť, že uvedený výrobok spĺňa všetky príslušné ustanovenia nižšie uvedených smerníc a nariadení a je vsúlade snasledujúcimi normami: Technické podklady má spoločnosť: *
hu	EU konformitási nyilatkozat Univerzális porszívó	Cikkszám	Egyedüli felelősséggel kijelentjük, hogy a megnevezett termék megfelelnek az alábbiakban felsorolásra kerülő irányelvek és rendeletek valamennyi idevágó előírásainak és megfelelnek a következő szabványoknak. Műszaki dokumentumok megőrzési pontja: *
ru	Заявление о соответствии ЕС Универсальный пылесос	Товарный №	Мы заявляем под нашу единоличную ответственность, что названные продукты соответствуют всем действующим предписаниям нижеуказанных директив и распоряжений, а также нижеуказанных норм. Техническая документация хранится у: *
uk	Заява про відповідність ЄС Універсальний пилюсос	Товарний номер	Мизаявляємо під нашу одноособову відповідальність, що названі вироби відповідають усім чинним положенням нищезначених директив і розпоряджень, а також нищезначеним нормам. Технічна документація зберігається у: *
kk	ЕО сәйкестік мағлұдамасы Әмбебап сорғыш	Өнім нөмірі	Өз жауапкершілікпен біз аталған өнімдер төменде жәылған директикалар мен жарлықтардың тиісті қағидаларына сәйкестігін және төмендегі нормаларға сай екенін білдіреміз. Техникалық құжаттар: *
ro	Declarație de conformitate UE Aspirator universal	Număr de identificare	Declarăm pe proprie răspundere că produsele menționate corespund tuturor dispozițiilor relevante ale directivelor și reglementărilor enumerate în cele ce urmează și sunt în conformitate cu următoarele standarde. Documentație tehnică la: *
bg	ЕС декларация за съответствие Универсална прахосмукачка	Каталожен номер	С пълна отговорност ние декларираме, че посочените продукти отговарят на всички валидни изисквания на директивите и разпоредбите по-долу и съответства на следните стандарти. Техническа документация при: *
mk	EU-Изјава за сообразност Сенаменски всисувач	Број на дел/артикл	Со целосна одговорност изјавуваме, дека опишаните производи се во согласност со сите релевантни одредби на следните регулативи и прописи и се во согласност со следните норми. Техничка документација кај: *
sr	EU-izjava o usaglašenosti Univerzalni usisivač	Broj predmeta	Na sopstvenu odgovornost izjavljujemo, da navedeni proizvodi odgovaraju svim dotičnim odredbama naknadno navedenih smernica u uredba i da su u skladu sa sledećim standardima. Tehnička dokumentacija kod: *
sl	Izjava o skladnosti EU Večnamenski sesalnik	Številka artikla	Izjavljamo pod izključno odgovornostjo, da je omenjen izdelek v skladu z vsemi relevantnimi določili direktiv in uredb ter ustreza naslednjim standardom. Tehnična dokumentacija pri: *
hr	EU izjava o sukladnosti Univerzalni usisivač	Kataloški br.	Pod punom odgovornošću izjavljujemo da navedeni proizvodi odgovaraju svim relevantnim odredbama direktiva i propisima navedenima u nastavku i da su sukladni sa sljedećim normama. Tehnička dokumentacija se može dobiti kod: *

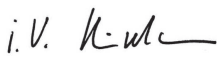
et EL-vastavusdeklaratsioon		Kinnitame ainuvastutajatena, et nimetatud tooted vastavad järgnevalt loetletud direktiivide ja määruste kõikidele asjaomastele nõuetele ja on kooskõlas järgmiste normidega. Tehnilised dokumendid saadaval: *	
Universaaltolmui meja	Tootenumber		
iv Deklarācija par atbilstību ES standartiem		Mēs ar pilnu atbildību paziņojam, ka šeit aplūkoti izstrādājumi atbilst visiem tālāk minētajās direktīvās un rīkojumos ietvertajām saistošajām nostādņēm, kā arī sekojošiem standartiem. Tehniskā dokumentācija no: *	
Universālais vakuumsūcējs	Izstrādājuma numurs		
It ES atitikties deklarācija		Atsakingai pareiškiame, kad išvardyti gaminiai atitinka visus privalomus žemiau nurodytų direktyvų ir reglamentų reikalavimus ir šiuos standartus. Techninė dokumentacija saugoma: *	
Universalusis siurblys	Gaminio numeris		
GAS 25 L SFC	0 601 979 103 0 601 979 132 0 601 979 141 0 601 979 142 0 601 979 148	2006/42/EC 2014/30/EU 2011/65/EU	EN 60335-1:2012+A11:2014+A13:2017+A1:2019+A14:2019+A2:2019+A15:2021 EN 60335-2-69:2012 EN IEC 55014-1:2021 EN IEC 55014-2:2021 EN IEC 61000-3-2:2019+A1:2021 EN 61000-3-3:2013+A1:2019 EN IEC 63000:2018
		 BOSCH	* Robert Bosch Power Tools GmbH (PT/ECS) 70538 Stuttgart GERMANY
		Henk Becker Chairman of Executive Management	Helmut Heinzelmann Head of Product Certification
			
		Robert Bosch Power Tools GmbH, 70538 Stuttgart, GERMANY Stuttgart, 03.06.2022	

Declaration of Conformity

All-purpose dust extractor

GAS 25 L SFC

Article number

0 601 979 141**0 601 979 142**

We declare under our sole responsibility that the stated products comply with all applicable provisions of the regulations listed below and are in conformity with the following standards.

Technical file at: Robert Bosch Ltd. (PT/SOP-GB), Broadwater Park, North Orbital Road, Uxbridge UB9 5HJ, United Kingdom

The Supply of Machinery (Safety) Regulations 2008
The Electromagnetic Compatibility Regulations 2016
The Restriction of the Use of Certain Hazardous Substances in
Electrical and Electronic Equipment Regulations 2012

EN

60335-1:2012+A11:2014+A13:2017+A1:2019+A14:2019+A2:2019+A15:2021

EN 60335-2-69:2012

EN IEC 55014-1:2021

EN IEC 55014-2:2021

EN IEC 61000-3-2:2019+A1:2021

EN 61000-3-3:2013+A1:2019

EN IEC 63000:2018



Vonjy Rajakoba
Managing Director - Bosch UK

Robert Bosch Power Tools GmbH, 70538 Stuttgart, Germany
represented (in terms of the above regulations) by
Robert Bosch Limited, Broadwater Park, North Orbital Road,
Uxbridge UB9 5HJ, United Kingdom

Martin Sibley
Head of Sales Operations and Aftersales

Robert Bosch Ltd. Broadwater Park, North Orbital Road, Uxbridge UB9 5HJ, United Kingdom, as authorised representative acting on behalf of Robert Bosch Power Tools GmbH, 70538 Stuttgart, Germany

Place of issue: Uxbridge

Date of issue: 10/06/2022