



VERBRAUCHERABZWEIG SICHERUNGSL.
 REVERSIERBETRIEB, AC 400V, BGR. S00 0,22...0,32A
 3KW, AC 230V FEDERZUGANSCHLUSS FUER
 SAMMELSCHIENENSYSTEME 60MM (ERFUELLT
 AUCH ZUORDNUNGSART 1) ZUORDNUNGSART 2, IQ
 = 150KA 10E (SCHUETZ)

Produkt-Markename		SIRIUS
Produkt-Bezeichnung		Sicherungslose Verbraucherabzweige 3RA2
Hersteller-Artikelnummer		
<ul style="list-style-type: none"> • des mitgelieferten Schützes • des mitgelieferten Leistungsschalters • des mitgelieferten Montagebausatzes RS • des mitgelieferten Sammelschienenadapters • des mitgelieferten Verbindungsbausteins 		3RT2015-2AP02 3RV2011-0DA20 8US1250-5AT10 8US1251-5DT11 3RA2911-2AA00

Allgemeine technische Daten:		
Isolationsspannung		
<ul style="list-style-type: none"> • bei Verschmutzungsgrad 3 Bemessungswert 	V	690
Schockfestigkeit		
<ul style="list-style-type: none"> • gemäß IEC 60068-2-27 		6g / 11 ms
Stoßspannungsfestigkeit Bemessungswert	kV	6
Zuordnungsart		2
Schutzart IP		
<ul style="list-style-type: none"> • frontseitig 		IP20

Hauptstromkreis:		
Polzahl für Hauptstromkreis		3
einstellbarer Ansprechwert Strom des stromabhängigen Überlastauslösers	A	0,22 ... 0,32
Betriebsspannung		
<ul style="list-style-type: none"> • Bemessungswert 	V	690
<ul style="list-style-type: none"> • bei AC-3 Bemessungswert maximal 	V	690
Betriebsfrequenz Bemessungswert	Hz	50 ... 60

Betriebsstrom		
<ul style="list-style-type: none"> • bei AC-3 — bei 400 V Bemessungswert 	A	0,3
Betriebsleistung		
<ul style="list-style-type: none"> • bei AC-3 — bei 400 V Bemessungswert — bei 500 V Bemessungswert — bei 690 V Bemessungswert 	W W W	90 120 120

Steuerstromkreis/ Ansteuerung:

Steuerspeisespannung bei AC		
<ul style="list-style-type: none"> • bei 50 Hz Bemessungswert • bei 60 Hz Bemessungswert 	V V	230 230
Haltescheinleistung der Magnetspule bei AC	V·A	4,2

Hilfsstromkreis:

Produktweiterung Hilfsschalter		Ja
---------------------------------------	--	----

Schutz-/ Überwachungsfunktion:

Auslöseklasse		CLASS 10
Ausführung des Überlastauslösers		thermisch (Bimetall)

UL/CSA Bemessungsdaten:

Volllaststrom (FLA) für 3-phasigen Drehstrommotor		
<ul style="list-style-type: none"> • bei 480 V Bemessungswert 	A	0,32

Kurzschluss:

Produktfunktion Kurzschluss-Schutz		Ja
Ausführung des Kurzschlussauslösers		magnetisch
bedingter Kurzschlussstrom (I_q)		
<ul style="list-style-type: none"> • bei 690 V gemäß IEC 60947-4-1 Bemessungswert • bei 400 V gemäß IEC 60947-4-1 Bemessungswert • bei 500 V gemäß IEC 60947-4-1 Bemessungswert 	A A A	100 000 153 000 100 000

Einbau/ Befestigung/ Abmessungen:

Einbaulage		senkrecht
Befestigungsart		Zum Aufschnappen auf Sammelschienensystem 60 mm
Höhe	mm	260
Breite	mm	90
Tiefe	mm	154,9
einzuhaltender Abstand		
<ul style="list-style-type: none"> • zu geerdeten Teilen — vorwärts 	mm	0

— rückwärts	mm	0
— aufwärts	mm	20
— seitwärts	mm	9
— abwärts	mm	10
• zu spannungsführenden Teilen		
— vorwärts	mm	0
— rückwärts	mm	0
— aufwärts	mm	20
— abwärts	mm	10
— seitwärts	mm	9

Anschlüsse/ Klemmen:

Ausführung des elektrischen Anschlusses

- für Hauptstromkreis

Federzuganschluss

Sicherheitsrelevante Kenngrößen:

B10-Wert bei hoher Anforderungsrate gemäß SN 31920

1 000 000

Anteil gefahrbringender Ausfälle

- bei hoher Anforderungsrate gemäß SN 31920

%

73

Berührungsschutz gegen elektrischen Schlag

fingersicher

Mechanische Daten:

Baugröße des Leistungsschalters

S00

Baugröße des Verbraucherabzweigs

S00

Umgebungsbedingungen:

Umgebungstemperatur

- während Betrieb
- während Lagerung
- während Transport

°C

-20 ... +60

°C

-50 ... +80





°C



-50 ... +80

Approbationen/ Zertifikate:

allgemeine Produktzulassung		Explosionsschutz	Konformitätserklärung	Prüfbescheinigungen
				
CSA	UL		ATEX	EG-Konf.

[Typprüfbescheinigung/Werkszeugnis](#)

Prüfbescheinigungen	Schiffbau
spezielle Prüfbescheinigungen	Werksbescheinigungen
	
	
	

Schiffbau	sonstiges
	Konformitätserklärung
	Umweltbestätigung
	sonstige
	ng

Weitere Informationen

Information- and Downloadcenter (Kataloge, Broschüren,...)

<http://www.siemens.de/industrial-controls/catalogs>

Industry Mall (Online-Bestellsystem)

<http://www.siemens.com/industrymall>

CAX-Online-Generator

<http://support.automation.siemens.com/WW/CAXorder/default.aspx?lang=de&mlfb=3RA22100DH152AP0>

Service&Support (Handbücher, Betriebsanleitungen, Zertifikate, Kennlinien, FAQs,...)

<http://support.automation.siemens.com/WW/view/de/3RA22100DH152AP0/all>

Bilddatenbank (Produktfotos, 2D-Maßzeichnungen, 3D-Modelle, Geräteschaltpläne, EPLAN Makros, ...)

http://www.automation.siemens.com/bilddb/cax_de.aspx?mlfb=3RA22100DH152AP0&lang=de

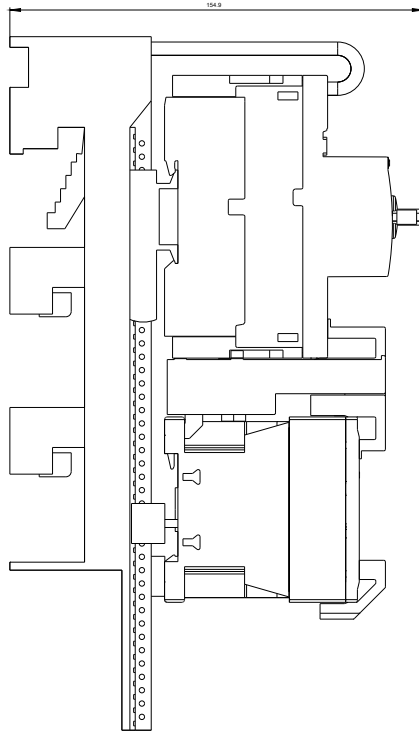
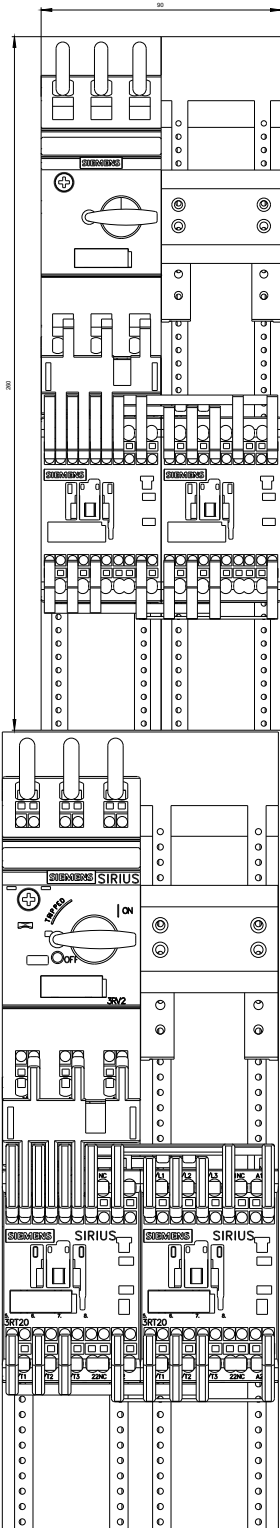

REPERATURBEWEISUNGSL.

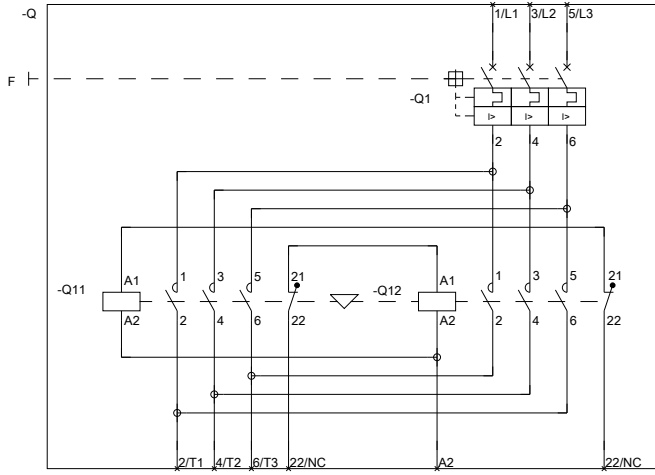

BEWEISUNGSL.

letzte Änderung:

11.03.2015