

MSTB 2,5/20-ST-5,08 - Leiterplattenstecker



1757190

<https://www.phoenixcontact.com/de/produkte/1757190>

Bitte beachten Sie, dass die in diesem PDF-Dokument angezeigten Daten aus unserem Online-Katalog generiert wurden. Bitte finden Sie die vollständigen Daten in der Benutzer-Dokumentation. Es gelten unsere Allgemeinen Nutzungsbedingungen für Downloads.



Leiterplattenstecker, Nennquerschnitt: 2,5 mm², Farbe: grün, Nennstrom: 12 A, Bemessungsspannung (III/2): 320 V, Kontaktoberfläche: Zinn, Kontaktart: Buchse, Anzahl der Potentiale: 20, Anzahl der Reihen: 1, Polzahl: 20, Anzahl der Anschlüsse: 20, Artikelfamilie: MSTB 2,5/..-ST, Rastermaß: 5,08 mm, Anschlussart: Schraubanschluss mit Zughülse, Schraubenangriffsform: L Längsschlitz, Anschlussrichtung Leiter/Platine: 0 °, Rasthaken: - Rasthaken, Stecksystem: COMBICON MSTB 2,5, Verriegelung: ohne, Befestigungsart: ohne, Verpackungsart: verpackt im Karton

Ihre Vorteile

- Bekanntes Anschlussprinzip erlaubt weltweiten Einsatz
- Geringe Erwärmung durch höchste Kontaktkraft
- Erlaubt den Anschluss von zwei Leitern

Kaufmännische Daten

Artikelnummer	1757190
Verpackungseinheit	50 Stück
Mindestbestellmenge	50 Stück
Verkaufsschlüssel	E1 - Leiterplattenanschl.
Produktschlüssel	AACAGC
Katalogseite	Seite 126 (CC-2005)
GTIN	4017918029722
Gewicht pro Stück (inklusive Verpackung)	35,29 g
Gewicht pro Stück (exklusive Verpackung)	33,323 g
Zolltarifnummer	85366990
Ursprungsland	DE

Technische Daten

Artikeleigenschaften

Bauform	Standard
Produktlinie	COMBICON Connectors M
Produkttyp	Leiterplattenstecker
Produktfamilie	MSTB 2,5/..-ST
Polzahl	20
Rastermaß	5,08 mm
Anzahl der Anschlüsse	20
Anzahl der Reihen	1
Befestigungsflansch	ohne
Anzahl der Potenziale	20

Elektrische Eigenschaften

Nennstrom I_N	12 A
Nennspannung U_N	320 V
Verschmutzungsgrad	3
Durchgangswiderstand	1,3 m Ω
Bemessungsspannung (III/3)	250 V
Bemessungsstoßspannung (III/3)	4 kV
Bemessungsspannung (III/2)	320 V
Bemessungsstoßspannung (III/2)	4 kV
Bemessungsspannung (II/2)	630 V
Bemessungsstoßspannung (II/2)	4 kV

Anschlussdaten

Anschlusstechnik

Bauform	Standard
Steckverbindersystem	COMBICON MSTB 2,5
Nennquerschnitt	2,5 mm ²
Kontaktart	Buchse

Verriegelung

Verriegelungsart	ohne
Befestigungsflansch	ohne

Leiteranschluss

Anschlussart	Schraubanschluss mit Zughülse
Anschlussrichtung Leiter/Platine	0 °
Leiterquerschnitt starr	0,2 mm ² ... 2,5 mm ²
Leiterquerschnitt flexibel	0,2 mm ² ... 2,5 mm ²
Leiterquerschnitt AWG	24 ... 12
Leiterquerschnitt flexibel mit Aderendhülse ohne Kunststoffhülse	0,25 mm ² ... 2,5 mm ²

MSTB 2,5/20-ST-5,08 - Leiterplattenstecker

1757190

<https://www.phoenixcontact.com/de/produkte/1757190>

Leiterquerschnitt flexibel mit Aderendhülse mit Kunststoffhülse	0,25 mm ² ... 2,5 mm ²
2 Leiter gleichen Querschnitts starr	0,2 mm ² ... 1 mm ²
2 Leiter gleichen Querschnitts flexibel	0,2 mm ² ... 1,5 mm ²
2 Leiter gleichen Querschnitts flexibel m. Aderendhülse ohne Kunststoffhülse	0,25 mm ² ... 1 mm ²
2 Leiter gleichen Querschnitts flexibel m. TWIN-Aderendhülse mit Kunststoffhülse	0,5 mm ² ... 1,5 mm ²
Lehrdorn a x b / Durchmesser	2,8 mm x 2,0 mm / 2,4 mm
Abisolierlänge	7 mm
Anzugsdrehmoment	0,5 Nm ... 0,6 Nm

Materialangaben

Materialangaben - Kontakt

Hinweis	WEEE/RoHS konform, whisker-frei nach IEC 60068-2-82/JEDEC JESD 201
Material Kontakt	Cu-Legierung
Oberflächenbeschaffenheit	schmelztauchverzinnt
Metalloberfläche Klemmstelle (Deckschicht)	Zinn (5 - 7 µm Sn)
Metalloberfläche Kontaktbereich (Deckschicht)	Zinn (5 - 7 µm Sn)

Materialangaben - Gehäuse

Farbe (Gehäuse)	grün (6021)
Isolierstoff	PA
Isolierstoffgruppe	I
CTI nach IEC 60112	600
Brennbarkeitsklasse nach UL 94	V0
Glühdraht-Entflammbarkeitszahl GWFI nach EN 60695-2-12	850
Glühdraht-Entzündungstemperatur GWIT nach EN 60695-2-13	775
Temperatur der Kugeldruckprüfung nach EN 60695-10-2	125 °C

Maße

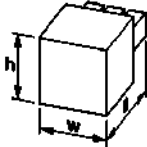
Maßzeichnung	
Rastermaß	5,08 mm
Breite [w]	101,6 mm
Höhe [h]	15 mm
Länge [l]	18,3 mm

Montage

Antriebsform Schraubenkopf	Längsschlitz (L)
Anschlussart	Schraubanschluss mit Zughülse

MSTB 2,5/20-ST-5,08 - Leiterplattenstecker



1757190

<https://www.phoenixcontact.com/de/produkte/1757190>

Antriebsform Schraubenkopf	Längsschlitz (L)
----------------------------	------------------

Hinweise

Hinweis zum Betrieb	COMBICON-Steckverbinder sind nach DIN EN 61984 Steckverbinder ohne Schaltleistung (COC). Bei bestimmungsgemäßem Gebrauch dürfen sie weder spannungsführend noch unter Last gesteckt oder getrennt werden.
---------------------	---

Mechanische Prüfungen

Prüfung auf Leiterbeschädigung und Lockerung

Prüfspezifikation	DIN EN 60999-1 (VDE 0609-1):2000-12
Ergebnis	Prüfung bestanden

Zugprüfung

Prüfspezifikation	DIN EN 60999-1 (VDE 0609-1):2000-12
Leiterquerschnitt/Leiterart/Zugkraft Sollwert/Istwert	0,2 mm ² / starr / > 10 N
	0,2 mm ² / flexibel / > 10 N
	2,5 mm ² / starr / > 50 N
	2,5 mm ² / flexibel / > 50 N

Steck- und Ziehkräfte

Ergebnis	Prüfung bestanden
Anzahl der Zyklen	25
Steckkraft je Pol ca.	8 N
Ziehkraft je Pol ca.	6 N

Drehmomentprüfung

Prüfspezifikation	DIN EN 60999-1 (VDE 0609-1):2000-12
-------------------	-------------------------------------

Beständigkeit von Aufschriften

Prüfspezifikation	DIN EN 60068-2-70:1996-07
Ergebnis	Prüfung bestanden

Polarisation und Kodierung

Prüfspezifikation	DIN EN 60512-13-5:2006-11
Ergebnis	Prüfung bestanden

Sichtprüfung

Prüfspezifikation	DIN EN 60512-1-1:2003-01
Ergebnis	Prüfung bestanden

Maßprüfung

Prüfspezifikation	DIN EN 60512-1-2:2003-01
Ergebnis	Prüfung bestanden

Umwelt- und Lebensdauerbedingungen

Vibrationsprüfung

MSTB 2,5/20-ST-5,08 - Leiterplattenstecker



1757190

<https://www.phoenixcontact.com/de/produkte/1757190>

Prüfspezifikation	DIN EN 60068-2-6 (VDE 0468-2-6):2008-10
Frequenz	10 - 150 - 10 Hz
Sweep-Geschwindigkeit	1 Oktave/min
Amplitude	0,35 mm (10 Hz ... 60,1 Hz)
Sweep-Geschwindigkeit	5g (60,1 Hz ... 150 Hz)
Prüfdauer je Achse	2,5 h

Lebensdauerprüfung

Prüfspezifikation	DIN EN 60512-9-1 (VDE 0687-512-9-1):2010-12
Stehstoßspannung auf Meereshöhe	4,8 kV
Durchgangswiderstand R_1	1,3 m Ω
Durchgangswiderstand R_2	1,4 m Ω
Steckzyklen	25

Klimatische Prüfung

Prüfspezifikation	DIN EN ISO 6988:1997-03
Korrosionsbeanspruchung	0,2 dm ³ SO ₂ auf 300 dm ³ /40 °C/1 Zyklus
Wärmebeanspruchung	100 °C/168 h
Stehwechselspannung	2,21 kV

Umgebungsbedingungen

Umgebungstemperatur (Betrieb)	-40 °C ... 100 °C (in Abhängigkeit der Derating-Kurve)
Umgebungstemperatur (Lagerung/Transport)	-40 °C ... 70 °C
Relative Luftfeuchte (Lagerung/Transport)	30 % ... 70 %
Umgebungstemperatur (Montage)	-5 °C ... 100 °C

Elektrische Prüfungen

Thermische Prüfung | Prüfgruppe C

Prüfspezifikation	DIN EN 60512-5-1:2003-01
Geprüfte Polzahl	12

Isolationswiderstand

Prüfspezifikation	DIN EN 60512-3-1:2003-01
Isolationswiderstand benachbarte Pole	> 5 M Ω

Luft- und Kriechstrecken |

Prüfspezifikation	DIN EN 60664-1 (VDE 0110-1):2008-01
Isolierstoffgruppe	I
Kriechstromfestigkeit (DIN EN 60112 (VDE 0303-11))	CTI 600
Bemessungsisolationsspannung (III/3)	250 V
Bemessungsstoßspannung (III/3)	4 kV
Mindestwert der Luftstrecke - inhomogenes Feld (III/3)	3 mm
Mindestwert der Kriechstrecke (III/3)	3,2 mm
Bemessungsisolationsspannung (III/2)	320 V
Bemessungsstoßspannung (III/2)	4 kV
Mindestwert der Luftstrecke - inhomogenes Feld (III/2)	3 mm

MSTB 2,5/20-ST-5,08 - Leiterplattenstecker



1757190

<https://www.phoenixcontact.com/de/produkte/1757190>

Mindestwert der Kriechstrecke (III/2)	3 mm
Bemessungsisolationsspannung (II/2)	630 V
Bemessungsstoßspannung (II/2)	4 kV
Mindestwert der Luftstrecke - inhomogenes Feld (II/2)	3 mm
Mindestwert der Kriechstrecke (II/2)	3,2 mm

Zeichnungen

Diagramm

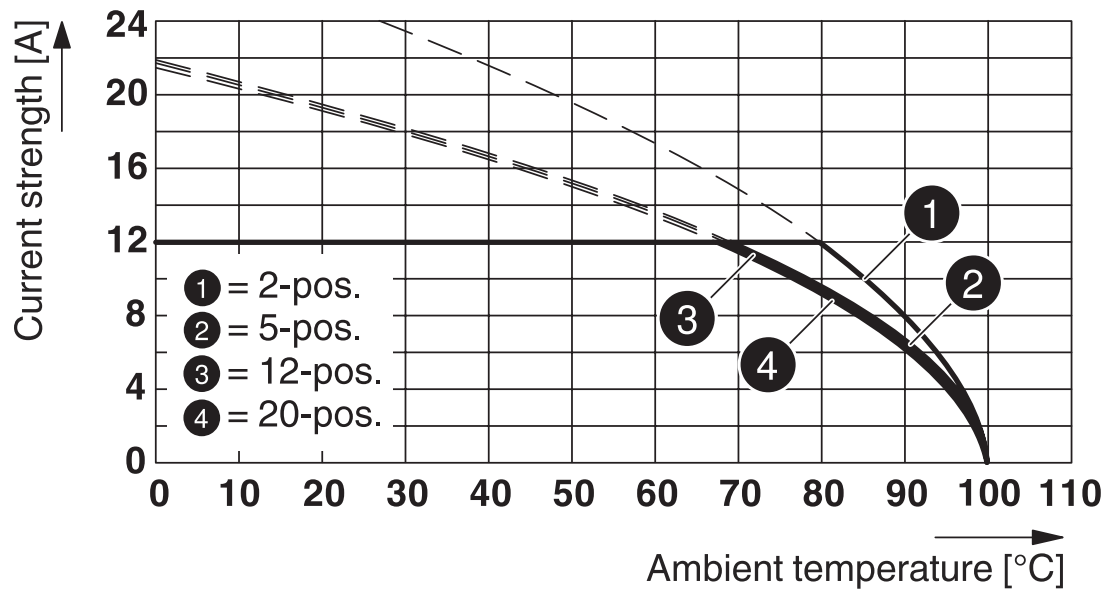

Typ: MSTB 2,5/...-ST-5,08 mit MVSTBU 2,5/...-GB-5,08

Diagramm

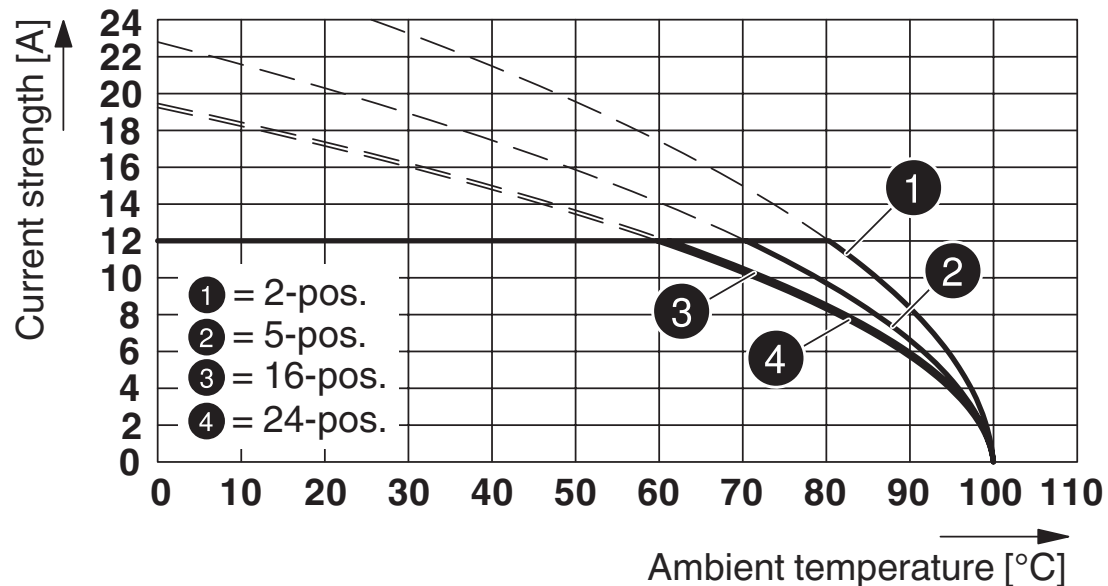

Typ: MSTB 2,5/...-ST-5,08 mit MSTBW 2,5/...-G-5,08

1757190

<https://www.phoenixcontact.com/de/produkte/1757190>

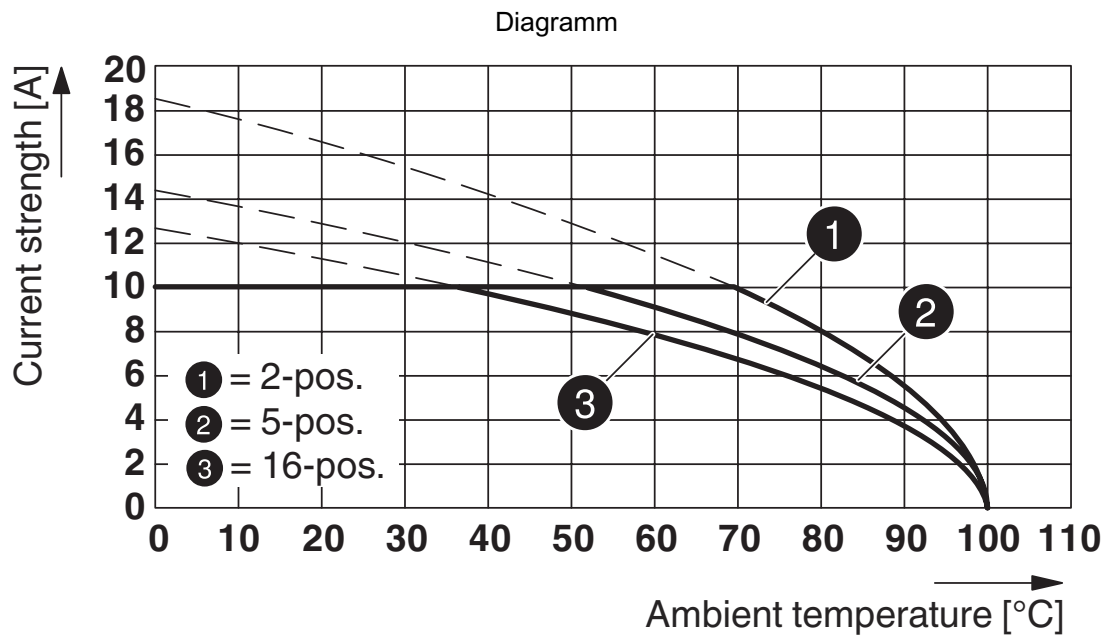

Typ: MSTB 2,5/...-ST-5,08 mit MDSTBVA 2,5/...-G-5,08

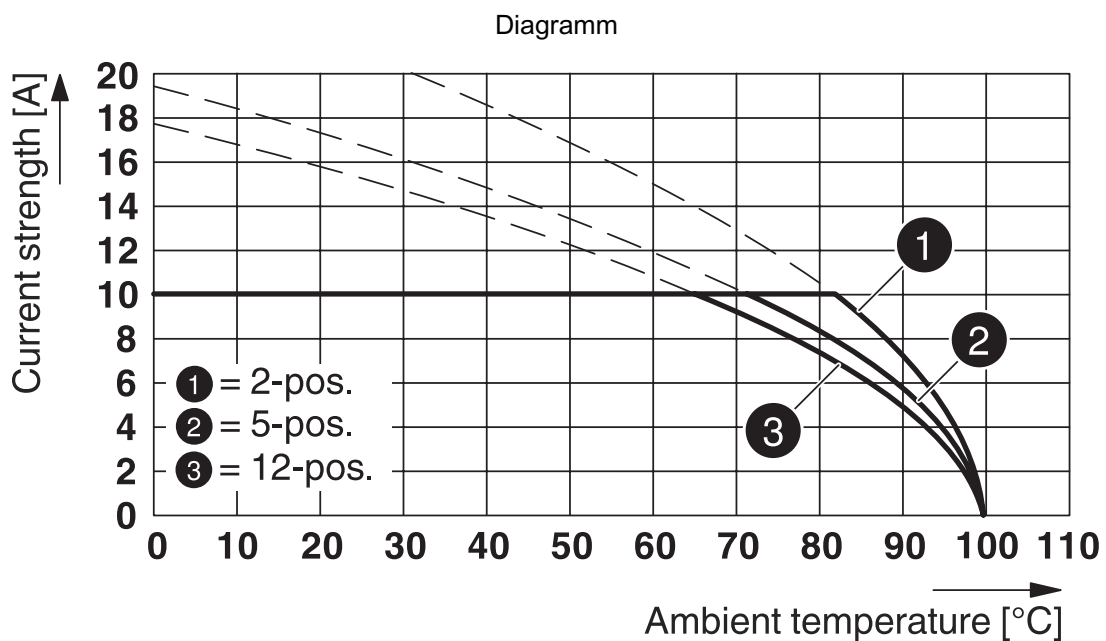

Typ: MSTB 2,5/...-ST-5,08 mit MDSTBA 2,5/...-G-5,08

1757190

<https://www.phoenixcontact.com/de/produkte/1757190>

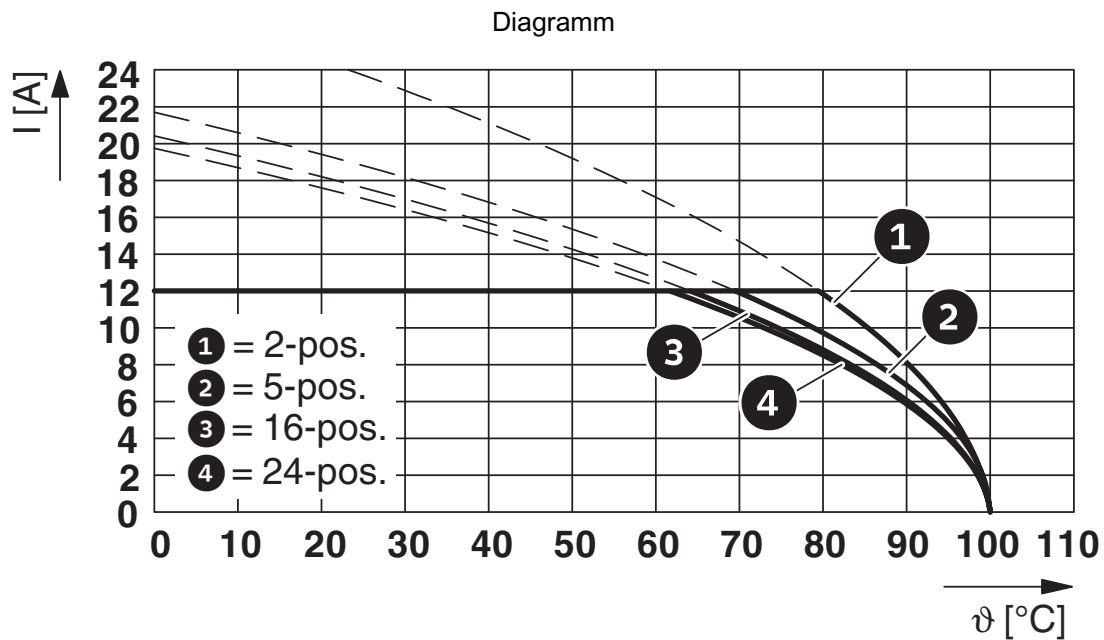

Typ: MSTB 2,5/...-ST-5,08 mit SMSTB 2,5/...-G-5,08

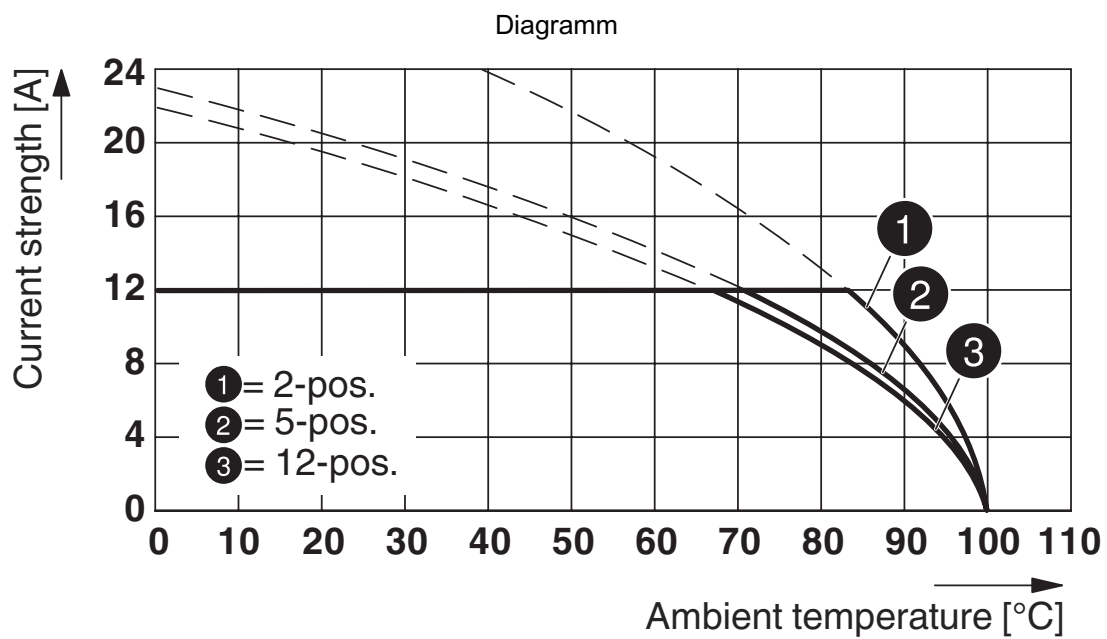

Typ: MSTB 2,5/...-ST-5,08 mit CC 2,5/...-G-5,08 P26THR

1757190

<https://www.phoenixcontact.com/de/produkte/1757190>

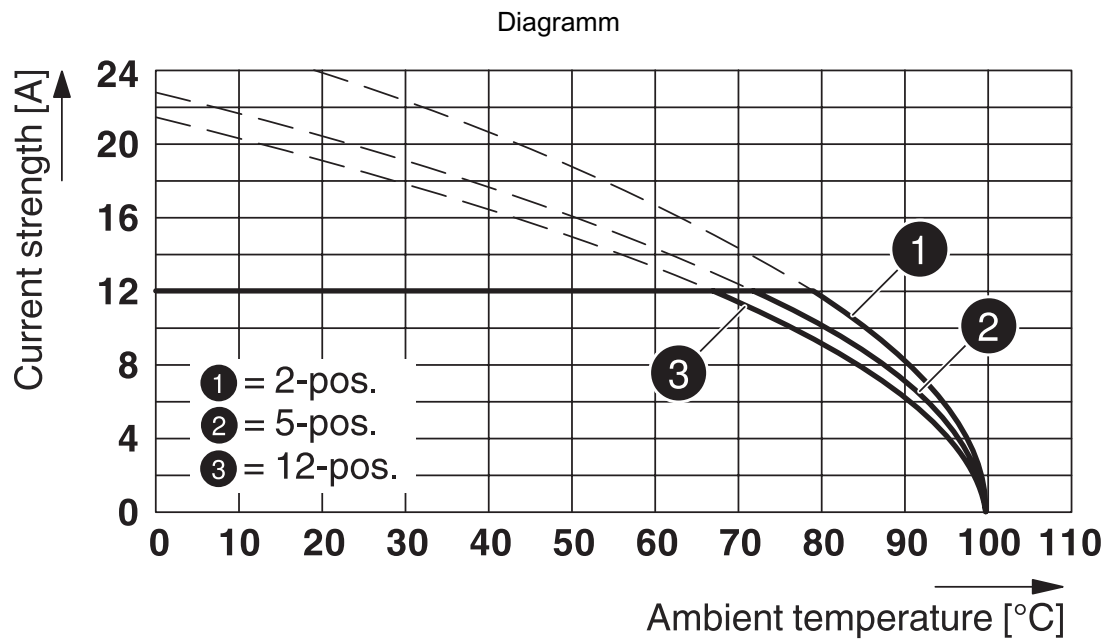

Typ: MSTB 2,5/...-ST-5,08 mit CCV 2,5/...-G-5,08 P26THR

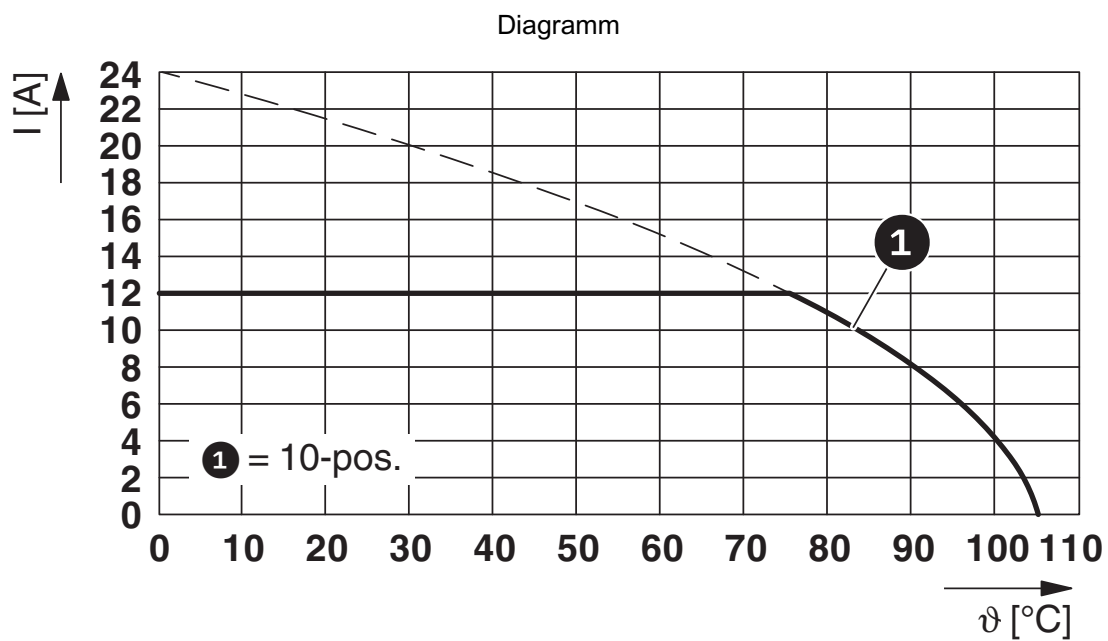

Typ: MSTB 2,5/...-ST-5,08 mit MSTBHK 2,5/...-G-5,08

1757190

<https://www.phoenixcontact.com/de/produkte/1757190>

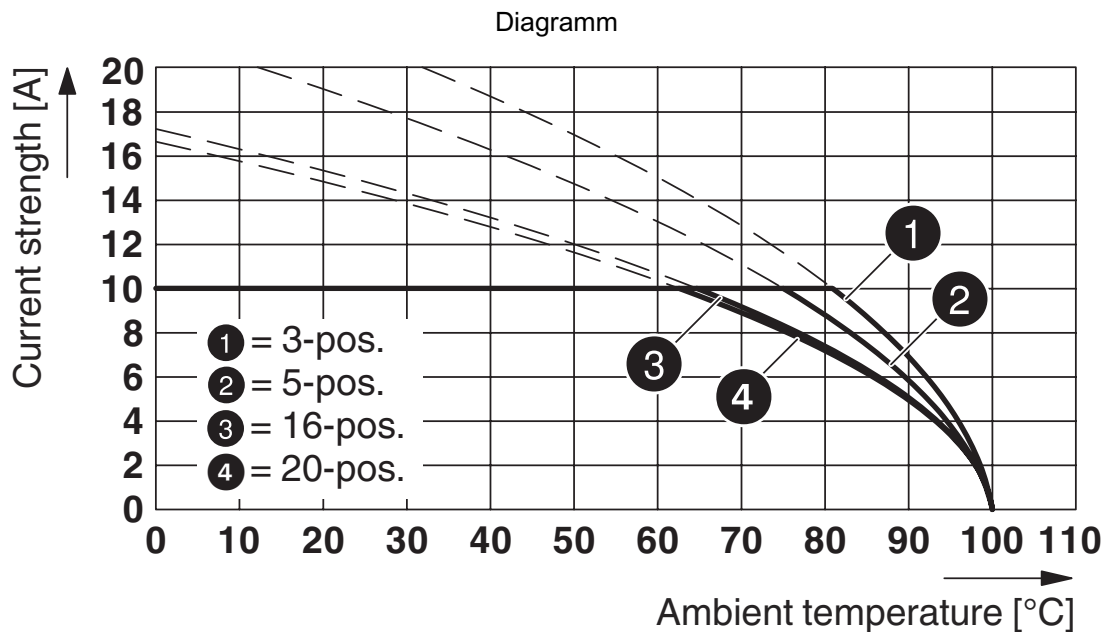

Typ: MSTB 2,5/...-ST-5,08 mit MDSTBV 2,5/...-G1-5,08

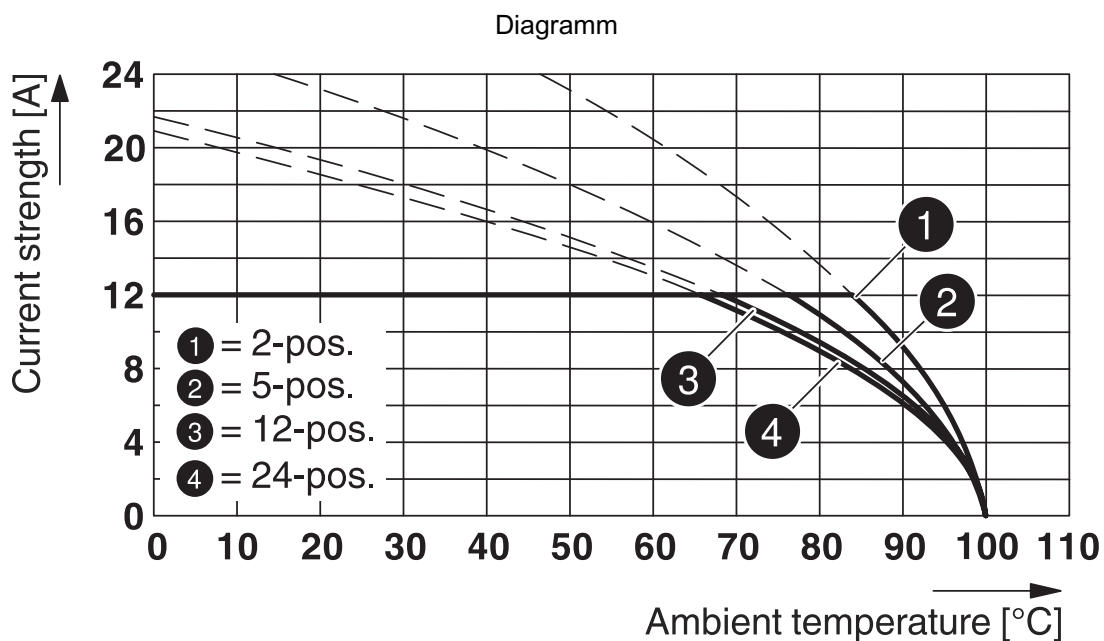

Typ: MSTB 2,5/...-ST-5,08 mit CCVA 2,5/...-G-5,08 P26THR

1757190

<https://www.phoenixcontact.com/de/produkte/1757190>

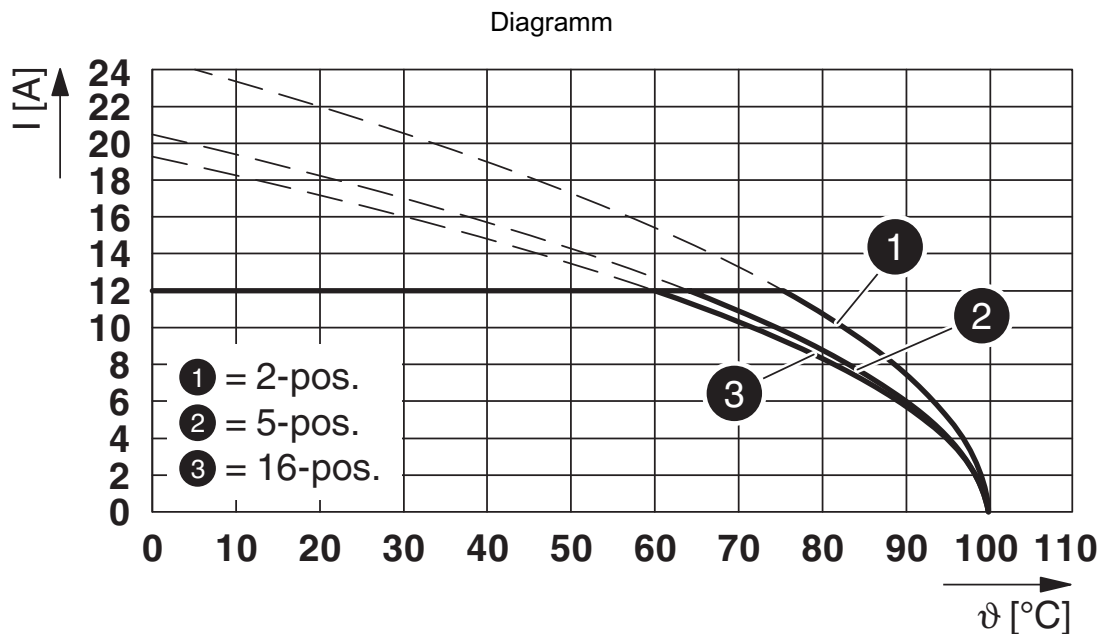

Typ: MSTB 2,5/...-ST-5,08 mit DFK-MSTBA 2,5/...-G-5,08

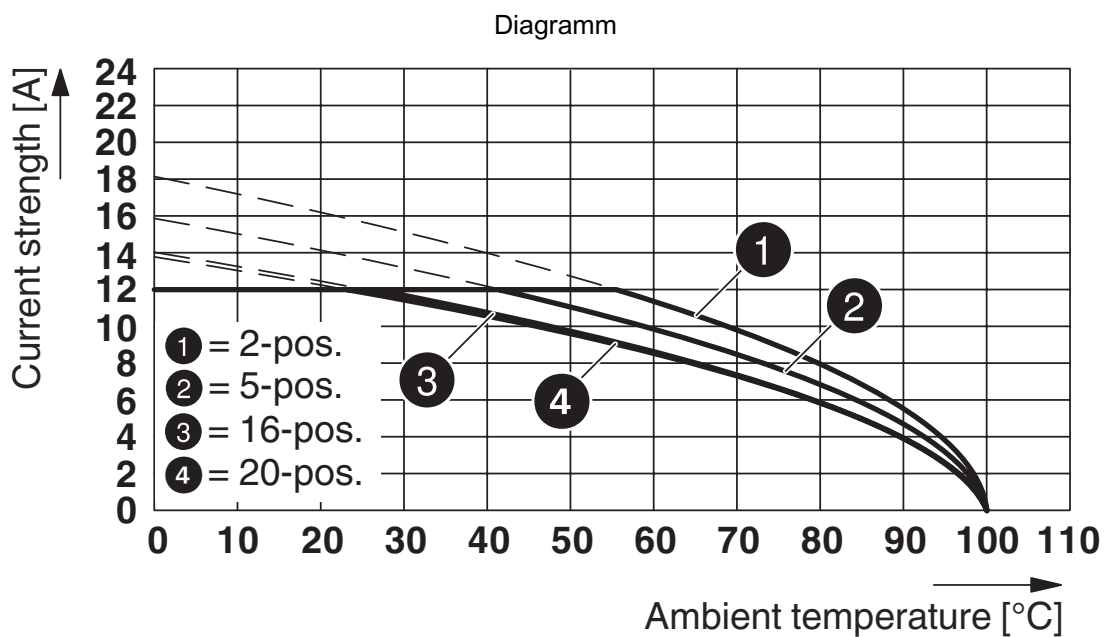

Typ: MSTB 2,5/...-ST-5,08 mit MSTBV 2,5/...-G-5,08

1757190

<https://www.phoenixcontact.com/de/produkte/1757190>

Diagramm

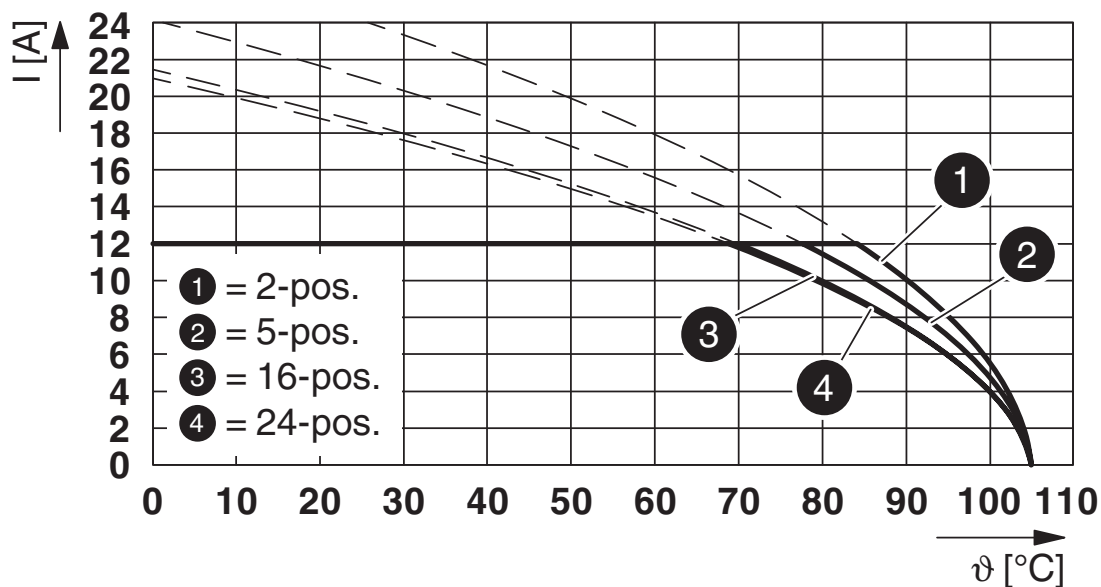

Typ: MSTB 2,5/...-ST-5,08 mit MSTBA 2,5/...-G-5,08

Diagramm

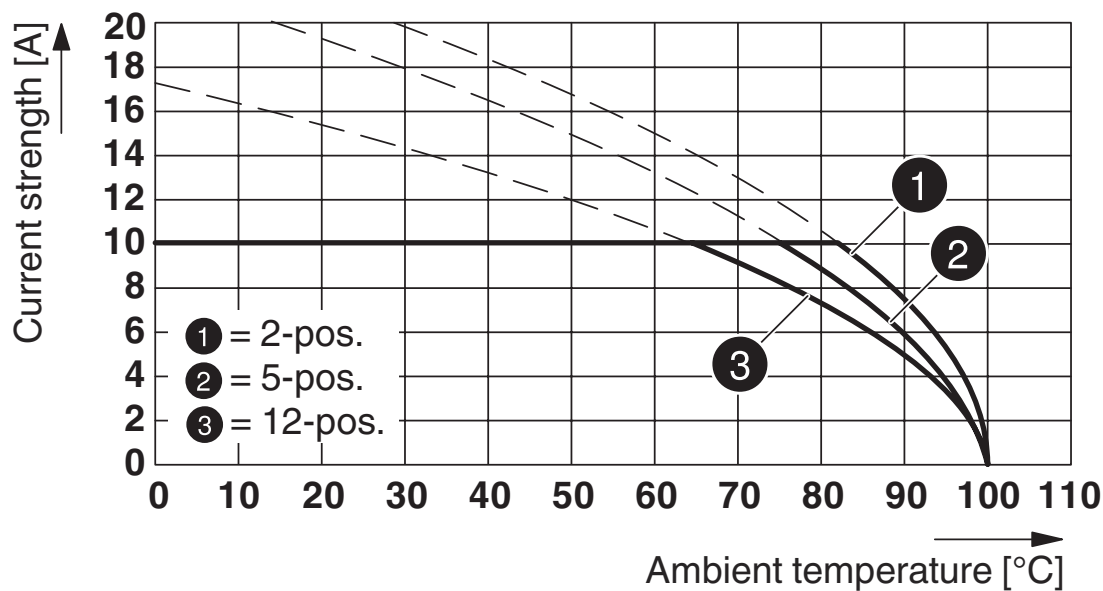

Typ: MSTB 2,5/...-ST-5,08 mit MDSTBW 2,5/...-G-5,08

Diagramm

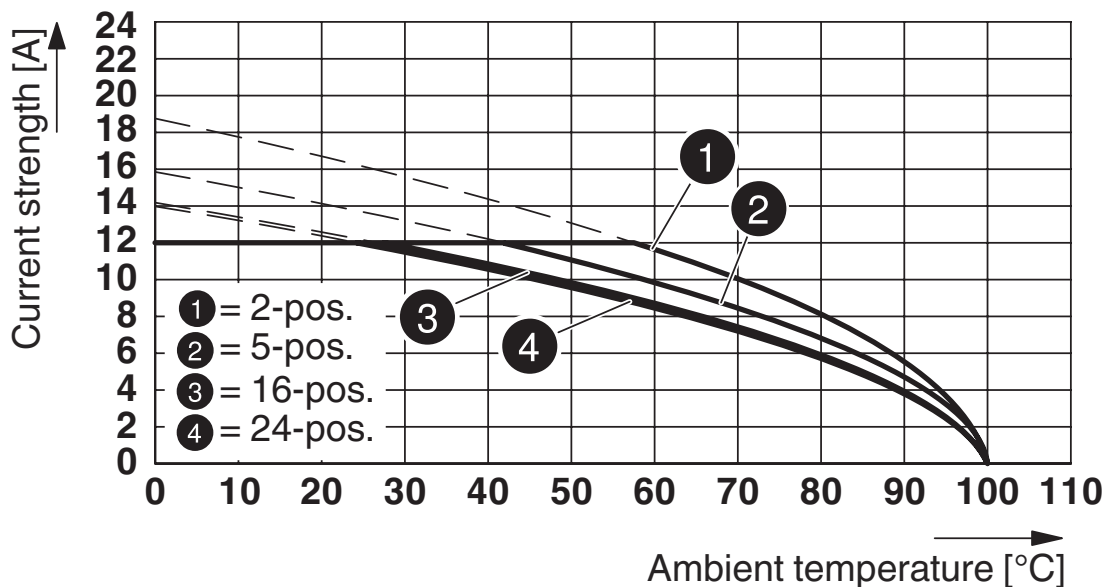

Typ: MSTB 2,5/...-ST-5,08 mit MSTBVA 2,5/...-G-5,08

Diagramm

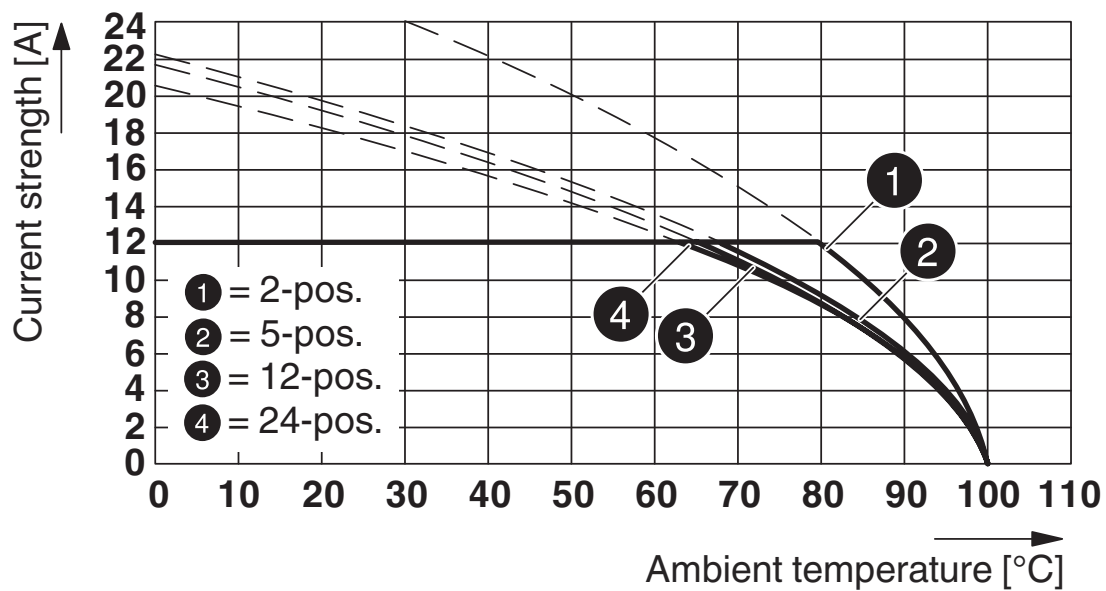

Typ: MSTB 2,5/...-ST-5,08 mit MSTB 2,5/...-G-5,08

1757190

<https://www.phoenixcontact.com/de/produkte/1757190>

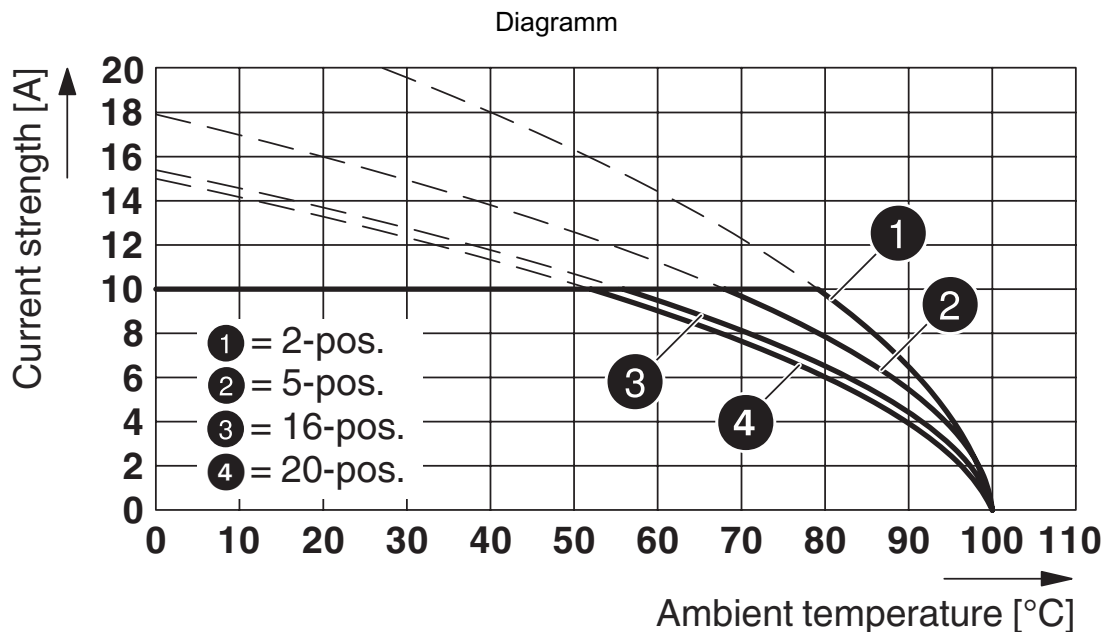

Typ: MSTB 2,5/...-ST-5,08 mit MDSTB 2,5/...-G1-5,08

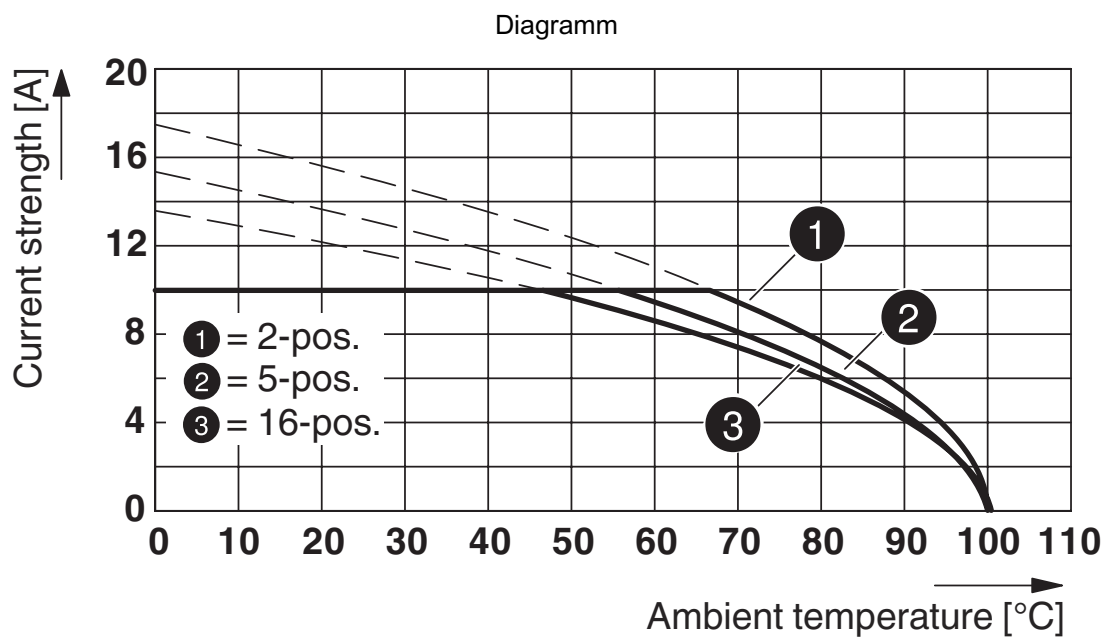

Typ: MSTB 2,5/...-ST-5,08 mit MDSTBV 2,5/...-G-5,08

1757190

<https://www.phoenixcontact.com/de/produkte/1757190>

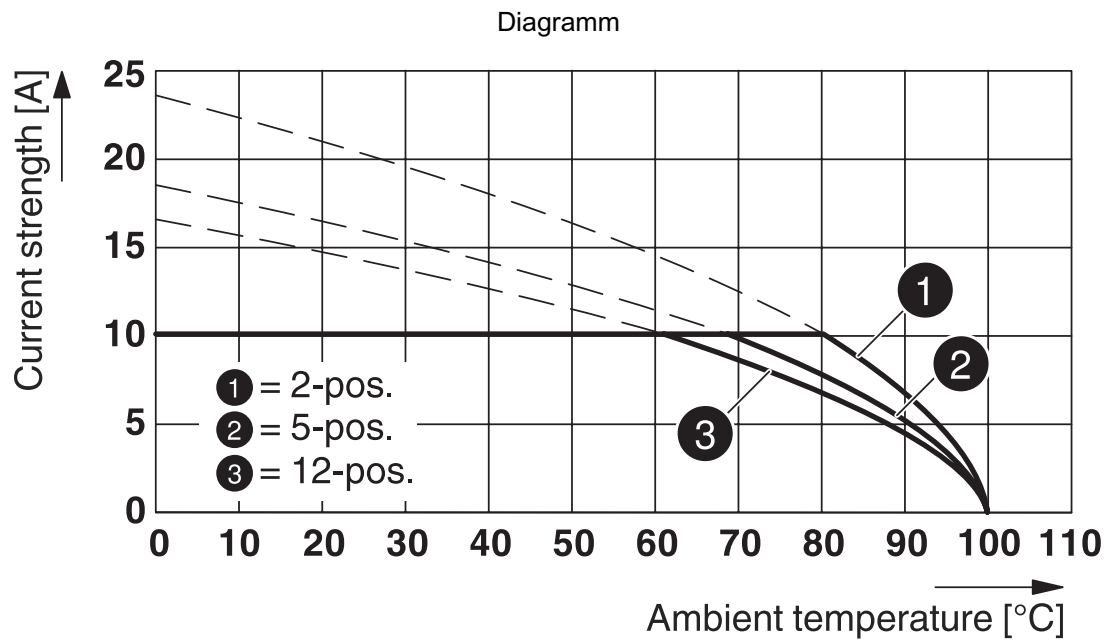

Typ: MSTB 2,5/...-ST-5,08 mit MDSTB 2,5/...-G-5,08

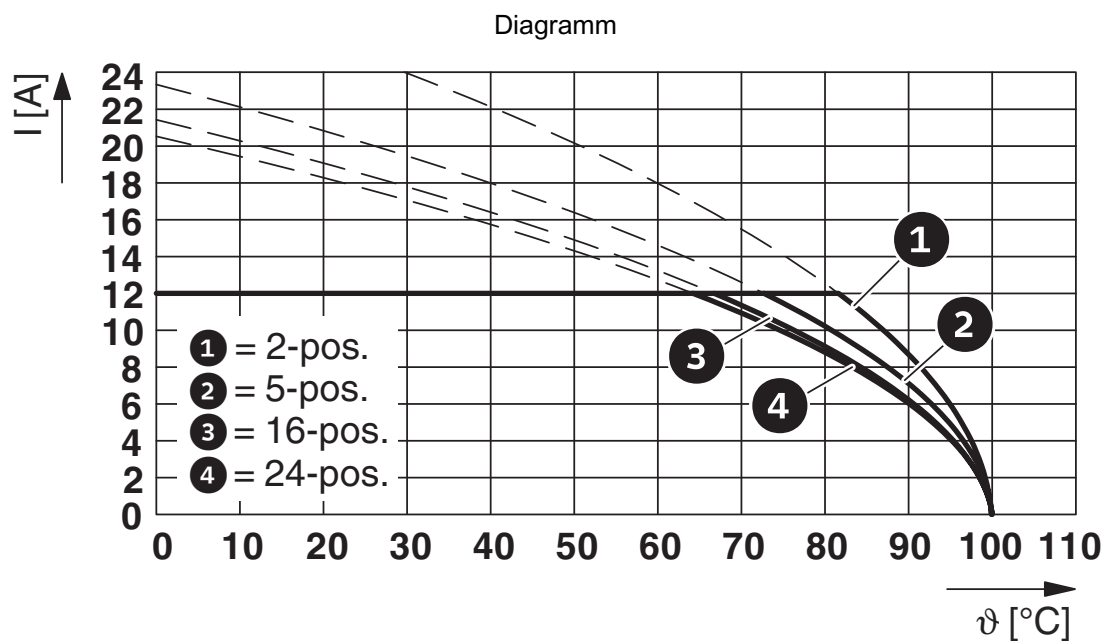

Typ: MSTB 2,5/...-ST-5,08 mit SMSTBA 2,5/...-G-5,08

MSTB 2,5/20-ST-5,08 - Leiterplattenstecker





1757190

<https://www.phoenixcontact.com/de/produkte/1757190>

Zulassungen

☞ Zum Herunterladen von Zertifikaten besuchen Sie die Produktdetailseite: <https://www.phoenixcontact.com/de/produkte/1757190>

 CSA Zulassungs-ID: 13631				
	Nennspannung U_N	Nennstrom I_N	Querschnitt AWG	Querschnitt mm^2
Usegroup B	300 V	15 A	28 - 12	-
Usegroup D	300 V	10 A	28 - 12	-

 EAC Zulassungs-ID: B.01687				
--	--	--	--	--

 cULus Recognized Zulassungs-ID: E60425-19931011				
	Nennspannung U_N	Nennstrom I_N	Querschnitt AWG	Querschnitt mm^2
Usegroup B	300 V	15 A	30 - 12	-
Usegroup D	300 V	10 A	30 - 12	-

 VDE Zeichengenehmigung Zulassungs-ID: 40050694				
	Nennspannung U_N	Nennstrom I_N	Querschnitt AWG	Querschnitt mm^2
	250 V	12 A	-	0,2 - 2,5

MSTB 2,5/20-ST-5,08 - Leiterplattenstecker



1757190

<https://www.phoenixcontact.com/de/produkte/1757190>

Klassifikationen

ECLASS

ECLASS-11.0	27460202
ECLASS-12.0	27460202
ECLASS-13.0	27460202

ETIM

ETIM 8.0	EC002638
----------	----------

UNSPSC

UNSPSC 21.0	39121400
-------------	----------

MSTB 2,5/20-ST-5,08 - Leiterplattenstecker



1757190

<https://www.phoenixcontact.com/de/produkte/1757190>

Environmental Product Compliance

China RoHS	Zeitraum für bestimmungsgemäße Verwendung: unbegrenzt = EFUP-e Keine Gefahrstoffe über den Grenzwerten
------------	---

MSTB 2,5/20-ST-5,08 - Leiterplattenstecker

1757190

<https://www.phoenixcontact.com/de/produkte/1757190>

Zubehör

i Hinweis: Die Verwendung einiger der unten aufgeführten Zubehörteile kann dieses Produkt einschränken.

EBP 2- 5 - Einlegebrücke

1733169

<https://www.phoenixcontact.com/de/produkte/1733169>

Einlegebrücke für Steckverbinder im Raster 5,0 mm bzw. 5,08 mm



i Strombelastbarkeit maximal: 12 A

EBP 3- 5 - Einlegebrücke

1733172

<https://www.phoenixcontact.com/de/produkte/1733172>

Einlegebrücke für Steckverbinder im Raster 5,0 mm bzw. 5,08 mm



i Strombelastbarkeit maximal: 12 A

MSTB 2,5/20-ST-5,08 - Leiterplattenstecker

1757190

<https://www.phoenixcontact.com/de/produkte/1757190>

EBP 4- 5 - Einlegebrücke

1733185

<https://www.phoenixcontact.com/de/produkte/1733185>



Einlegebrücke für Steckverbinder im Raster 5,0 mm bzw. 5,08 mm

i Strombelastbarkeit maximal: 12 A

EBP 5- 5 - Einlegebrücke

1733198

<https://www.phoenixcontact.com/de/produkte/1733198>



Einlegebrücke für Steckverbinder im Raster 5,0 mm bzw. 5,08 mm

i Strombelastbarkeit maximal: 12 A

MSTB 2,5/20-ST-5,08 - Leiterplattenstecker

1757190

<https://www.phoenixcontact.com/de/produkte/1757190>



EBP 6- 5 - Einlegebrücke

1733208

<https://www.phoenixcontact.com/de/produkte/1733208>

Einlegebrücke für Steckverbinder im Raster 5,0 mm bzw. 5,08 mm



 Strombelastbarkeit maximal: 12 A

SZS 0,6X3,5 - Schraubendreher

1205053

<https://www.phoenixcontact.com/de/produkte/1205053>



Betätigungswerkzeug, für ST-Klemmen, isoliert, auch als Schlitz-Schraubendreher geeignet, Größe: 0,6x3,5x100 mm, 2-Komponentengriff, mit Abrollschutz

MSTB 2,5/20-ST-5,08 - Leiterplattenstecker

1757190

<https://www.phoenixcontact.com/de/produkte/1757190>



SK 5,08/3,8:FORTL.ZAHLEN - Kennzeichnungskarte

0804293

<https://www.phoenixcontact.com/de/produkte/0804293>



Kennzeichnungskarte, weiß, beschriftet, längs: fortlaufende Zahlen 1 ... 10, 11 ... 20 usw. bis 91 ... (99)100, Montageart: kleben, für Klemmenbreite: 5,08 mm, Schriftfeldgröße: 5,08 x 3,8 mm

KGS-MSTB 2,5/20 - Kabelgehäuse

1805615

<https://www.phoenixcontact.com/de/produkte/1805615>



Kabelgehäuse, Rastermaß: 0 mm, Polzahl: 20, Maß a: 100 mm, Farbe: grün

MSTB 2,5/20-ST-5,08 - Leiterplattenstecker

1757190

<https://www.phoenixcontact.com/de/produkte/1757190>

CP-MSTB - Kodierprofil

1734634

<https://www.phoenixcontact.com/de/produkte/1734634>

Kodierprofil, wird in die Nut am Steckerteil bzw. invertierten Grundgehäuse eingeschoben, aus rotem Isolierstoff



SK U/2,8 WH:UNBEDRUCKT - Kennzeichnungskarte

0803883

<https://www.phoenixcontact.com/de/produkte/0803883>

Kennzeichnungskarte, Din A4, weiß, unbeschriftet, beschriftbar mit: PLOTMARK, CMS-P1-PLOTTER, Office-Drucksysteme, Montageart: kleben, für Klemmenbreite: 210 mm, Schriftfeldgröße: 186 x 2,8 mm, Anzahl der Einzelschilder: 3600



MSTB 2,5/20-ST-5,08 - Leiterplattenstecker

1757190

<https://www.phoenixcontact.com/de/produkte/1757190>

MSTBW 2,5/20-G-5,08 - Leiterplatten-Grundleiste

1735701

<https://www.phoenixcontact.com/de/produkte/1735701>



Leiterplatten-Grundleiste, Nennquerschnitt: 2,5 mm², Farbe: grün, Nennstrom: 12 A, Bemessungsspannung (III/2): 320 V, Kontaktoberfläche: Zinn, Kontaktart: Stift, Anzahl der Potenziale: 20, Anzahl der Reihen: 1, Polzahl: 20, Anzahl der Anschlüsse: 20, Artikelfamilie: MSTBW 2,5/..-G, Rastermaß: 5,08 mm, Montage: Wellenlöten, Pin-Layout: Lineares Pinning, Pinlänge [P]: 3,5 mm, Anzahl der Lötpins pro Potenzial: 1, Stecksystem: COMBICON MSTB 2,5, Ausrichtung Steckgesicht: Standard, Verriegelung: ohne, Befestigungsart: ohne, Verpackungsart: verpackt im Karton

MSTBVA 2,5/20-G-5,08 - Leiterplatten-Grundleiste

1755914

<https://www.phoenixcontact.com/de/produkte/1755914>



Leiterplatten-Grundleiste, Nennquerschnitt: 2,5 mm², Farbe: grün, Nennstrom: 12 A, Bemessungsspannung (III/2): 320 V, Kontaktoberfläche: Zinn, Kontaktart: Stift, Anzahl der Potenziale: 20, Anzahl der Reihen: 1, Polzahl: 20, Anzahl der Anschlüsse: 20, Artikelfamilie: MSTBVA 2,5/..-G, Rastermaß: 5,08 mm, Montage: Wellenlöten, Pin-Layout: Lineares Pinning, Pinlänge [P]: 3,9 mm, Anzahl der Lötpins pro Potenzial: 1, Stecksystem: COMBICON MSTB 2,5, Ausrichtung Steckgesicht: Standard, Verriegelung: ohne, Befestigungsart: ohne, Verpackungsart: verpackt im Karton

MSTB 2,5/20-ST-5,08 - Leiterplattenstecker

1757190

<https://www.phoenixcontact.com/de/produkte/1757190>



MSTBV 2,5/20-GEH-5,08 - Leiterplatten-Grundleiste

1808641

<https://www.phoenixcontact.com/de/produkte/1808641>



Leiterplatten-Grundleiste, Nennquerschnitt: 2,5 mm², Farbe: grün, Nennstrom: 12 A, Bemessungsspannung (III/2): 320 V, Kontaktoberfläche: Zinn, Kontaktart: Stift, Anzahl der Potenziale: 20, Anzahl der Reihen: 1, Polzahl: 20, Anzahl der Anschlüsse: 20, Artikelfamilie: MSTBV 2,5/..-GEH, Rastermaß: 5,08 mm, Montage: Wellenlöten, Pin-Layout: Lineares Pinning, Pinlänge [P]: 3,9 mm, Anzahl der Lötpins pro Potenzial: 1, Stecksystem: COMBICON MSTB 2,5, Ausrichtung Steckgesicht: Standard, Verriegelung: ohne, Befestigungsart: ohne, Verpackungsart: verpackt im Karton

Phoenix Contact 2023 © - Alle Rechte vorbehalten

<https://www.phoenixcontact.com>

PHOENIX CONTACT Deutschland GmbH

Flachmarktstraße 8

D-32825 Blomberg

+49 52 35/3-1 20 00

info@phoenixcontact.de