

Technisch specificatieblad

Schroefafstandsklem

Artikelnr. 1366203

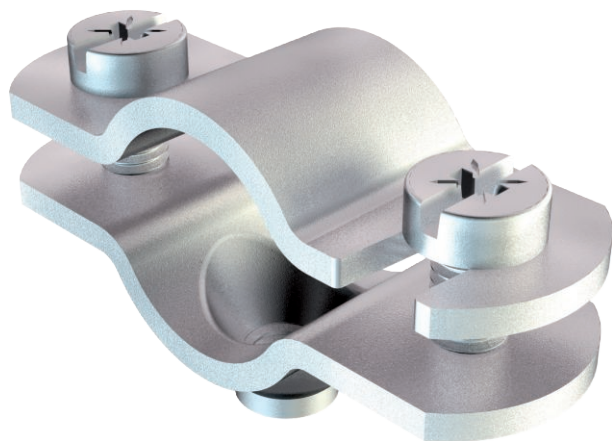

Met schroefdraad M6.

CE

St	Staal
G	galvanisch verzinkt

Stamgegevens

Bestelnr.	1366203
Type	731 W 20 G
Omschrijving 1	Afstandsklem
Omschrijving 2	met draadaansluiting M6
Dimensie	16-20mm
Materiaal	staal
Materiaal-afk.	St
Oppervlak	galvanisch verzinkt
Oppervlak volgens DIN	DIN EN 12329
Oppervlak afk.	G
Kleinste verkoop-eenheid (VG)	50,00 Stuk
Gewicht	3,12 kg/100 st.

Technisch specificatieblad

Schroefafstandsklem

Artikelnr. 1366203



Technische gegevens

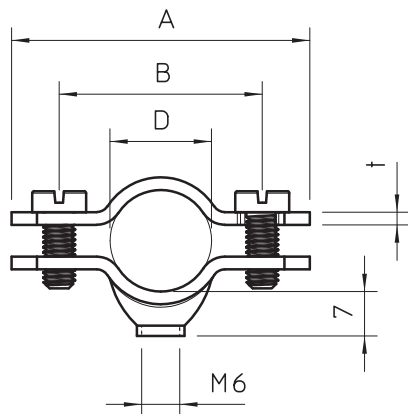

Lengte	51,00 mm
Afmeting A	51,00 mm
Afmeting B	36,00 mm
Afmeting D	20,00 mm
Afmeting D	20,00 mm
Afmeting t	14,00 mm
Aantal kabels/ buizen	1,00
Uitvoering	Gesloten
Type bevestiging	Schroefgat
Geschikt in brandbeveiligings- zone	<input type="checkbox"/>
Halogeenvrij	<input type="checkbox"/>
Met kunststof mantel	<input type="checkbox"/>
Gatgrootte	M6 mm
Materiaaldikte	2,00 mm
Schroef	M5 x 14
Spanbereik D	16,00 - 20,00 mm
UV-bestendig	<input checked="" type="checkbox"/>