

Testboy[®] est. 1953

Version 1.6

	Testboy® est. 1953 Bedienungsanleitung	3
	Testboy® est. 1953 Operating instructions	15
	Testboy® est. 1953 Mode d'emploi	27
	Testboy® est. 1953 Manual de instrucciones	43
	Testboy® est. 1953 Manuale dell'utente	53
	Testboy® est. 1953 Bedieningshandleiding	66
	Testboy® est. 1953 Instrukcja obsługi	78
	Testboy® est. 1953 Инструкция по пользованию	91

Hinweise

Sicherheitshinweise

**WARNUNG**

Gefahrenquellen sind z.B. mechanische Teile, durch die es zu schweren Verletzungen von Personen kommen kann.

Auch die Gefährdung von Gegenständen (z.B. die Beschädigung des Gerätes) besteht.

**WARNUNG**

Stromschlag kann zum Tod oder zu schweren Verletzungen von Personen führen sowie eine Gefährdung für die Funktion von Gegenständen (z.B. die Beschädigung des Gerätes) sein.

**WARNUNG**

Richten Sie den Laserstrahl nie direkt oder indirekt durch reflektierende Oberflächen auf das Auge. Laserstrahlung kann irreparable Schäden am Auge hervorrufen. Bei Messungen in der Nähe von Menschen, muss der Laserstrahl deaktiviert werden.

Allgemeine Sicherheitshinweise

**WARNUNG**

Aus Sicherheits- und Zulassungsgründen (CE) ist das eigenmächtige Umbauen und/oder Verändern des Gerätes nicht gestattet. Um einen sicheren Betrieb mit dem Gerät zu gewährleisten, müssen Sie die Sicherheitshinweise, Warnvermerke und das Kapitel "Bestimmungsgemäße Verwendung" unbedingt beachten.

**WARNUNG**

Beachten Sie vor dem Gebrauch des Gerätes bitte folgende Hinweise:

- | Vermeiden Sie einen Betrieb des Gerätes in der Nähe von elektrischen Schweißgeräten, Induktionsheizern und anderen elektromagnetischen Feldern.
- | Nach abrupten Temperaturwechseln muss das Gerät vor dem Gebrauch zur Stabilisierung ca. 30 Minuten an die neue Umgebungstemperatur angepasst werden um den IR-Sensor zu stabilisieren.
- | Setzen Sie das Gerät nicht längere Zeit hohen Temperaturen aus.
- | Vermeiden Sie staubige und feuchte Umgebungsbedingungen.
- | Messgeräte und Zubehör sind kein Spielzeug und gehören nicht in Kinderhände!
- | In gewerblichen Einrichtungen sind die Unfallverhütungsvorschriften des Verbandes der gewerblichen Berufsgenossenschaften für elektrische Anlagen und Betriebsmittel zu beachten.



Bitte beachten Sie die fünf Sicherheitsregeln:

- 1 Freischalten
- 2 Gegen Wiedereinschalten sichern
- 3 Spannungsfreiheit feststellen (Spannungsfreiheit ist 2-polig festzustellen)
- 4 Erden und kurzschließen
- 5 Benachbarte unter Spannung stehende Teile abdecken

Bestimmungsgemäße Verwendung

Das Gerät ist nur für die in der Bedienungsanleitung beschriebenen Anwendungen bestimmt. Eine andere Verwendung ist unzulässig und kann zu Unfällen oder Zerstörung des Gerätes führen. Diese Anwendungen führen zu einem sofortigen Erlöschen jeglicher Garantie- und Gewährleistungsansprüche des Bedieners gegenüber dem Hersteller.



Um das Gerät vor Beschädigung zu schützen, entfernen Sie bitte bei längerem Nichtgebrauch des Gerätes die Batterien.



Bei Sach- oder Personenschäden, die durch unsachgemäße Handhabung oder Nichtbeachtung der Sicherheitshinweise verursacht werden, übernehmen wir keine Haftung. In solchen Fällen erlischt jeder Garantieanspruch. Ein in einem Dreieck befindliches Ausrufezeichen weist auf Sicherheitshinweise in der Bedienungsanleitung hin. Lesen Sie vor Inbetriebnahme die Anleitung komplett durch. Dieses Gerät ist CE-geprüft und erfüllt somit die erforderlichen Richtlinien.

Rechte vorbehalten, die Spezifikationen ohne vorherige Ankündigung zu ändern © 2017 Testboy GmbH, Deutschland.

Haftungsausschluss



Bei Schäden, die durch Nichtbeachten der Anleitung verursacht werden, erlischt der Garantieanspruch! Für Folgeschäden, die daraus resultieren, übernehmen wir keine Haftung!

Testboy haftet nicht für Schäden, die aus
| dem Nichtbeachten der Anleitung,
| von Testboy nicht freigegebenen Änderungen am Produkt oder
| von Testboy nicht hergestellten oder nicht freigegebenen Ersatzteilen
| Alkohol-, Drogen- oder Medikamenteneinfluss hervorgerufen werden
resultieren.

Richtigkeit der Bedienungsanleitung

Diese Bedienungsanleitung wurde mit großer Sorgfalt erstellt. Für die Richtigkeit und Vollständigkeit der Daten, Abbildungen und Zeichnungen wird keine Gewähr übernommen. Änderungen, Druckfehler und Irrtümer vorbehalten.

Entsorgung

Sehr geehrter Testboy-Kunde, mit dem Erwerb unseres Produktes haben Sie die Möglichkeit, das Gerät nach Ende seines Lebenszyklus an geeignete Sammelstellen für Elektroschrott zurückzugeben.



Die WEEE regelt die Rücknahme und das Recycling von Elektroaltgeräten. Hersteller von Elektrogeräten sind dazu verpflichtet, Elektrogeräte, die verkauft werden, kostenfrei zurückzunehmen und zu recyceln. Elektrogeräte dürfen dann nicht mehr in die „normalen“ Abfallströme eingebracht werden. Elektrogeräte sind separat zu recyceln und zu entsorgen. Alle Geräte, die unter diese Richtlinie fallen, sind mit diesem Logo gekennzeichnet.

Entsorgung von gebrauchten Batterien



Sie als Endverbraucher sind gesetzlich (**Batterieggesetz**) zur Rückgabe aller gebrauchten Batterien und Akkus verpflichtet; **eine Entsorgung über den Hausmüll ist untersagt!**

Schadstoffhaltige Batterien/Akkus sind mit nebenstehenden Symbolen gekennzeichnet, die auf das Verbot der Entsorgung über den Hausmüll hinweisen.

Die Bezeichnungen für das ausschlaggebende Schwermetall sind:

Cd = Cadmium, **Hg** = Quecksilber, **Pb** = Blei.

Ihre verbrauchten Batterien/Akkus können Sie unentgeltlich bei den Sammelstellen Ihrer Gemeinde oder überall dort abgeben, wo Batterien/Akkus verkauft werden!

Qualitätszertifikat

Alle innerhalb der Testboy GmbH durchgeführten, qualitätsrelevanten Tätigkeiten und Prozesse werden permanent durch ein Qualitätsmanagementsystem überwacht. Die Testboy GmbH bestätigt weiterhin, dass die während der Kalibrierung verwendeten Prüfeinrichtungen und Instrumente einer permanenten Prüfmittelüberwachung unterliegen.

Konformitätserklärung

Das Produkt erfüllt die aktuellsten Richtlinien. Nähere Informationen erhalten Sie auf www.testboy.de

Bedienung

Einleitung

Das Testboy® est. 1953 ist ein universell einsetzbares Multimeter. Das Messgerät wird nach den neuesten Sicherheitsvorschriften hergestellt und gewährleistet ein sicheres und zuverlässiges Arbeiten. Das Multimeter ist im handwerklichen oder industriellen Bereich sowie für den Hobby-Elektroniker eine wertvolle Hilfe bei allen Standard-Messaufgaben.

Sicherheitsmaßnahmen

Das est. 1953 hat das Werk in sicherheitstechnisch einwandfreiem Zustand verlassen. Um diesen Zustand zu erhalten, muss der Anwender die Sicherheitshinweise in dieser Anleitung beachten.



Achtung!

Benutzen Sie nur die beigelegten Sicherheits-Messleitungen oder äquivalente Messleitungen, die der gleichen Messkategorie genügen.

- | Um einen elektrischen Schlag zu vermeiden, sind die Vorsichtsmaßnahmen zu beachten, wenn mit Spannungen größer 120 V (60 V) DC oder 50 V (25 V) eff. AC gearbeitet wird. Diese Werte stellen nach DIN VDE die Grenze der noch berührbaren Spannungen dar. (Werte in Klammern gelten für z.B. medizinische oder landwirtschaftliche Bereiche)
- | Vor jeder Messung vergewissern, dass die Messleitungen und das Prüfgerät in einwandfreiem Zustand sind.
- | Die Messleitungen und Prüfspitzen dürfen nur an den dafür vorgesehenen Handgriffen angefasst werden. Das Berühren der Prüfspitzen ist unter allen Umständen zu vermeiden.



Das Prüfgerät darf nur in den spezifizierten Messbereichen eingesetzt werden.



Vorsicht !

Vor jeder Benutzung muss das Gerät auf einwandfreie Funktion (z.B. an einer bekannten Spannungsquelle, siehe auch DIN VDE 0105, Teil 1) geprüft werden.

Schalter-, Taster- und Buchsenerklärung

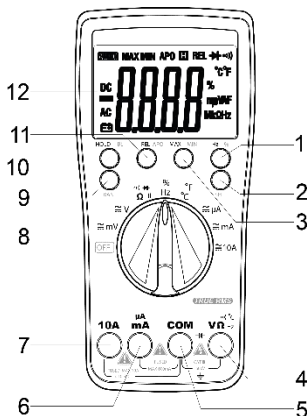
**(1) Hz/%**

Zur Umschaltung zwischen Frequenzmessung und Tastgrad

(2) SEL Taste

Bei Betätigung des Tasters wird die aktuelle Messfunktion umgeschaltet z.B von DC auf AC

(3) MAX/MIN

Bei Betätigung wird je nach Funktion der Maximalwert bzw. der Minimalwert der Messung angezeigt.

(4) Eingangsbuchse V/Ω

Rote Messleitung für alle vom Gerät zulässigen Signalarten.

(5) Massebuchse COM

Schwarze Messleitung für alle vom Gerät zulässigen Signalarten.

(6) μA/mA Buchse

Für Strommessungen bis 600 mA.

(7) 10 A Buchse

Bei Strommessungen ab 600 mA muss die 10 A Buchse benutzt werden.

(8) AN/AUS Schalter/ Messfunktionswahl

Schaltet das Gerät ein. Messfunktion wird je nach Schalterstellung ausgewählt.

(9) RAN

Bei Betätigung der Taste wird der Messbereich manuell ausgewählt.

(10) Hold/BL

Bei Betätigung der Taste wird der Messwert im Display gespeichert. Durch einen langen Tastendruck wird die Displaybeleuchtung eingeschaltet.

(11) REL/APO

Bei Betätigung der Taste wird die Relativmessung aktiviert. Durch einen langen Tastendruck können Sie die Auto-Power-Off Funktion aus- bzw. einschalten.

(12) Display

Zum Ablesen der Messwerte.

Gleichspannungsmessung / V=

Mit dem Wahlschalter den geeigneten Bereich einstellen. Die schwarze Messleitung mit der "COM"-Buchse und die rote Messleitung mit der "V/Ω" Buchse verbinden. Messleitungen mit dem Prüfling verbinden. Messergebnis vom Display ablesen. Die Polarität der Spannung wird ebenfalls angezeigt.

Messbereich	Auflösung	Eingangswiderstand	Überspannungsschutz	Genauigkeit
600 mV	0,1 mV	>1000 MΩ	250 Vrms	±0,7 % vom Messbereich + 2 Digit
6 V	1 mV	>10 MΩ	750 Vrms	
60 V	10 mV			
600 V	100 mV			

Wechselspannungsmessung / V~

Mit dem Wahlschalter den geeigneten Bereich einstellen. "SEL"-Taster betätigen und AC auswählen. Die schwarze Messleitung mit der "COM"-Buchse und die rote Messleitung mit der "V/Ω" Buchse verbinden. Messleitungen mit dem Prüfling verbinden. Messergebnis vom Display ablesen.

Messbereich	Auflösung	Eingangswiderstand	Überspannungsschutz	Genauigkeit
600 mV	0,1 mV	>1000 MΩ	250 Vrms	±0,8 % vom Messbereich + 3 Digit
6 V	1 mV	>10 MΩ	750 Vrms	
60 V	10 mV			
600 V	100 mV			

Frequenzbereich: 10 Hz - 1,2 kHz

Gleichstrommessung / A=

Mit dem Wahlschalter den geeigneten Bereich einstellen. Die schwarze Messleitung mit der "COM"-Buchse und die rote Messleitung mit der "mA", bzw. "10 A"-Buchse verbinden. Die Messleitungen mit dem Prüfling verbinden und das Messergebnis vom Display ablesen. Die Stromrichtung wird durch Vorzeichen ebenfalls angezeigt.



Bei einem Strom über 600 mA, muss zur Messung die "10 A"-Buchse benutzt werden!

Messbereich	Auflösung	Überspannungsschutz	Genauigkeit
600 μ A	0.1 μ A	600mA/250V selbstrücksetzende Sicherung.	$\pm 1,2$ % vom Messbereich + 3 Digit
6000 μ A	1 μ A		
60 mA	10 mA		
600 mA	100 μ A		
10 A	10 mA	10A/1000V	$\pm 2,0$ % vom Messbereich + 10 Digit

Im 10 A-Bereich maximale Einschaltdauer beachten!

Wechselstrommessung / A~

Mit dem Wahlschalter den geeigneten Bereich einstellen. "SEL"- Taster betätigen und AC auswählen. Die schwarze Messleitung mit der "COM"-Buchse und die rote Messleitung mit der "mA", bzw. "10 A"-Buchse verbinden. Die Messleitungen mit dem Prüfling verbinden und das Messergebnis vom Display ablesen.



Bei einem Strom über 600 mA, muss zur Messung die "10 A"-Buchse benutzt werden!

Messbereich	Auflösung	Überspannungsschutz	Genauigkeit
600 μ A	0.1 μ A	600mA/250V selbstrücksetzende Sicherung.	$\pm 1,5$ % vom Messbereich + 3 Digit
6000 μ A	1 μ A		
60 mA	10 mA		
600 mA	100 μ A		
10 A	10 mA	10A/1000V	$\pm 3,0$ % vom Messbereich + 10 Digit

Frequenzbereich: 10 Hz - 1,2 kHz

Widerstandsmessung / Ω



Mit dem Wahlschalter den geeigneten Bereich einstellen. Die schwarze Messleitung mit der "COM"-Buchse und die rote Messleitung mit der "V/ Ω " Buchse verbinden. Messleitungen mit dem Prüfling verbinden und das Messergebnis vom Display ablesen.

Messbereich	Auflösung	Genauigkeit
600 Ω	0.1 Ω	$\pm 1,2\% + 5$ Digit
6 K Ω	1 Ω	
60 K Ω	10 Ω	
600 K Ω	100 Ω	
6 M Ω	1 K Ω	$\pm 2,0\%$ + 10 Digit
60 M Ω	10 K Ω	

Überspannungsschutz: 250 V RMS

Leerlaufspannung: 1,2 V

Diodentest



Den Wahlschalter auf  /  einstellen. "SEL"-Taster 2x betätigen. Die schwarze Messleitung mit der "COM"-Buchse und die rote Messleitung mit der "V/ Ω " Buchse verbinden. Messleitungen mit dem Prüfling verbinden (rote Messleitung = Anode, schwarze Messleitung = Kathode). Die Vorwärtsspannung wird angezeigt.

Messbereich	Auflösung	Anzeige
	1 mV	Vorwärtsspannung

Überspannungsschutz: 250 V RMS

Leerlaufspannung: 3,2 V

Durchgangstest

Mit dem Wahlschalter auf  /  einstellen. "SEL"-Taster betätigen. Die schwarze Messleitung mit der "COM"-Buchse und die rote Messleitung mit der "V/ Ω " Buchse verbinden. Messleitungen mit dem Prüfkreis verbinden.

Messbereich	Funktion
	Der integrierte Summer meldet Durchgang unterhalb 50 Ω

Leerlaufspannung: 1,0 V

Temperatur

Den Wahlschalter auf "°C" einstellen. Schließen Sie einen Typ-K Temperaturfühler (Nickel-Chrom / Nickel) an den Buchsen "V/Ω" und "COM" an. Messergebnis vom Display ablesen.

Messbereich	Auflösung	Genauigkeit
-20 bis 0 °C	1 °C	±2 % + 3 Digit
0 bis 400 °C		±1 % + 2 Digit
400 bis 1000 °C		±2 % + 2 Digit
-4 bis 32 °F	1 °F	±2 % + 6 Digit
32 bis 752 °F		±1 % + 4 Digit
752 bis 1832 °F		±2 % + 4 Digit

Frequenz

Den Wahlschalter auf "Hz" einstellen. Die schwarze Messleitung mit der "COM"-Buchse und die rote Messleitung mit der "V/Ω" Buchse verbinden. Messleitungen mit dem Prüfkreis verbinden und das Messergebnis vom Display ablesen.

Messbereich	Auflösung	Genauigkeit
10 Hz	0,001 Hz	±1 % + 5 Digit
100 Hz	0,01 kHz	
1 kHz	0,1 Hz	
10 kHz	1 Hz	
100 kHz	10 Hz	
1 MHz	100 Hz	
10 MHz	1 kHz	

Überspannungsschutz: 250 V RMS



Tastgrad

Den Wahlschalter auf "%/Hz" einstellen. "Hz/%"-Taster betätigen. Die schwarze Messleitung mit der "COM"-Buchse und die rote Messleitung mit der "V/Ω" Buchse verbinden. Messleitungen mit dem Prüfkreis verbinden und das Messergebnis vom Display ablesen.

Messbereich	Auflösung	Genauigkeit
0 – 99 %	0,1 %	±3 % + 2 Digit

Überspannungsschutz: 250 V RMS

Kapazitätsmessung / F

Den Wahlschalter auf " / 

" einstellen. "SEL"-Taster 3x betätigen. Die schwarze Messleitung mit der "COM"-Buchse und die rote Messleitung mit der "V/ Ω " Buchse verbinden. Messleitungen mit dem Prüfkreis verbinden und das Messergebnis vom Display ablesen.

Messbereich	Auflösung	Genauigkeit
60 nF	10 pF	$\pm 4 \% + 3 \text{ Digit}$
600 nF	100 pF	
6 μF	1 nF	
60 μF	10 nF	
600 μF	100 nF	
6 mF	1 μF	
60 mF	10 μF	



Die Kondensatoren vor jeder Messung entladen.

Automatische Abschaltung

Nach ca. 15 Minuten schaltet sich das Gerät ab (APO). Durch längeres Drücken der "APO"-Taste wird die Auto Power Off Funktion ein- / ausgeschaltet.

Hintergrundbeleuchtung

Durch längeres Drücken der "HOLD"-Taste wird die Hintergrundbeleuchtung eingeschaltet. Nach ca. 1 Minute schaltet sich die Beleuchtung automatisch ab.

Speicherfunktion (HOLD)

An schwierigen Messpositionen kann das Display eventuell nicht korrekt abgelesen werden. Durch Drücken der "HOLD"-Taste wird der aktuelle Messwert eingefroren und kann dann bequem abgelesen werden.

Durch erneutes Drücken der "HOLD"-Taste gelangen Sie zum normalen Messbetrieb zurück.

True RMS

Bei der Messung von nicht sinusförmigen Wellenformen, treten bei Nutzung der True RMS Funktion geringere Messfehler auf, als bei der Nutzung von herkömmlichen Messverfahren. Sinusförmige und nicht- sinusförmige Signale können mit der True RMS Funktion exakt gemessen werden.

Wartung

Das Gerät benötigt bei Betrieb gemäß der Bedienungsanleitung keine besondere Wartung.

Reinigung

Sollte das Gerät durch den täglichen Gebrauch schmutzig geworden sein, kann das Gerät mit einem feuchten Tuch und etwas mildem Haushaltsreiniger gereinigt werden. Niemals scharfe Reiniger oder Lösungsmittel zur Reinigung verwenden.

Batteriewechsel

Der Batteriewechsel wird nötig, wenn das Batteriesymbol  im Display erscheint. Vor dem Batteriewechsel müssen die Messleitungen vom Gerät getrennt sein! Rückseitig befindliche Schrauben entfernen, Batteriefach öffnen und entladene Batterie entfernen. Neue Batterien (2 x 1,5V AA) einlegen. Batteriefach aufsetzen und zuschrauben.



Verwenden Sie nur die angegebenen Batterien!
Batterien gehören nicht in den Hausmüll! Beachten Sie die gesetzlichen Entsorgungsvorschriften!

Sicherungswechsel

Rückseitig befindliche Schrauben entfernen, Batteriefach öffnen und Sicherung entfernen. Neue Sicherung (F 10A) einlegen. Batteriefach aufsetzen und zuschrauben.



Verwenden Sie nur die angegebenen Sicherungen!

Nach der Norm EN 61010-1 werden folgende Messkategorien definiert:

Messkategorie CAT II

Messungen an Stromkreisen die elektrisch direkt mit dem Netz verbunden sind, über Stecker in Haushalt, Büro und Labor.

Messkategorie CAT III

Messungen an der Gebäudeinstallation: Stationäre Verbraucher, Verteileranschluss, Geräte fest am Verteiler.

Messkategorie CAT IV

Messungen an der Quelle der Niederspannungsinstallation: Zähler, primärer Überspannungsschutz, Hauptanschluss

Technische Daten

Gleichspannungsmessung	0 V ~ 600 V
Wechselspannungsmessung	0 V ~ 600 V
Gleichstrommessung	0 A ~ 10 A
Wechselstrommessung	0 A ~ 10 A
Widerstandsmessung	0 Ω ~ 60 M Ω
Durchgangsprüfung	0 Ω ~ 50 Ω
Temperaturmessung	-20 °C ~ 1000 °C -4 °F ~ 1832 °F
Frequenzmessung	0 Hz ~ 10 MHz
Sicherungen	F 600 mA selbstrücksetzend (wartungsfrei) und F 10 A (10,3 x 38 mm)
Polaritätsanzeige	automatisch
Überlaufanzeige	"OL" wird angezeigt
Überspannungskategorie	CAT III 600 V
Batteriezustand	Batteriesymbol wird angezeigt
Stromversorgung	2 x 1,5 V AA
Betriebstemperatur	0 °C bis 40 °C
Lagertemperatur	-10 °C bis 50 °C
Abmessungen	183 x 95 x 50 mm
Gewicht	410 g inkl. Batterie

Information

Safety information

**WARNING**

Sources of danger include for example, mechanical parts, which may cause serious personal injury.
Objects are also at risk (e.g. damage to the instrument).

**WARNING**

An electric shock can result in death or serious personal injury and endanger the function of objects (e.g. damage to the instrument).

**WARNING**

Never point the laser beam towards eyes directly or indirectly via reflective surfaces. Laser radiation can cause irreparable damage to the eyes. The laser beam must be deactivated when conducting measurements close to people.

General safety notes

**WARNING**

Unauthorised modification and / or changes to the instrument are not permitted, for reasons of safety and approval (CE). In order to ensure safe and reliable operation using the instrument, you must always comply with the safety instructions, warnings and the information contained in the section "Intended use".

**WARNING**

Comply with the following specifications before using the instrument:

- | Avoid operating the instrument near to electric welding equipment, induction heaters or other electromagnetic fields.
- | After abrupt temperature fluctuations, the instrument must be allowed to adjust to the new ambient temperature for approx. 30 minutes before using it, in order to stabilise the IR sensor.
- | Do not expose the instrument to high temperatures for a long period of time.
- | Avoid dusty and humid environments.
- | Measuring instruments and their accessories are not toys, and must be kept out of the reach of children!
- | When working in commercial facilities, comply at all times with the specifications of the accident prevention regulations for electrical systems and equipment as established by the employer's liability insurance association.



Comply with the five safety rules:

- 1 Disconnect
- 2 Ensure that the instrument cannot be switched back on again
- 3 Ensure isolation from the power supply (check that there is no voltage on both poles)
- 4 Earth and short-circuit
- 5 Cover adjacent live parts

Intended use

The instrument is intended strictly for use in applications described in the operating instructions. Any other usage is forbidden, and may result in accidents or destruction of the instrument. Any such usage will result in the immediate expiry of all guarantee and warranty claims on the part of the operator against the manufacturer.



Remove the batteries if the instrument is not in use for a long period of time, in order to protect the instrument from damage.



We assume no liability for damage to property or personal injury resulting from improper handling or non-compliance with the safety instructions. Any warranty claim expires in such cases. An exclamation mark in a triangle indicates safety instructions in the operating instructions. Read the instructions through before beginning initial commissioning. This instrument is CE-approved and thus fulfills the required guidelines.

We reserve the right to alter specifications without prior notice
© 2017 Testboy GmbH, Germany.

Disclaimer



The warranty claim expires in cases of damage caused by failure to comply with the instructions! We assume no liability for any resulting damage!

Testboy is not responsible for damage resulting from

- | failure to observe the instructions,
- | changes to the product that have not been approved by Testboy or
- | the use of spare parts that have not been manufactured or approved by Testboy
- | the use of alcohol, drugs or medication.

Accuracy of the operating instructions

These operating instructions have been compiled with due care and attention. No guarantee is given that the data, illustrations and drawings are complete or correct. All rights reserved with regard to changes, printing mistakes and errors.

Disposal

Dear Testboy customer: purchasing our product gives you the option of returning the instrument to suitable collection points for waste electrical equipment at the end of its lifespan.



The WEEE directive regulates the return and recycling of electrical appliances. Manufacturers of electrical appliances are obliged to take back and recycle all electrical appliances free of charge. Electrical devices may then no longer be disposed of through conventional waste disposal channels. Electrical appliances must be recycled and disposed of separately. All equipment subject to this directive is marked with this logo.

Disposal of used batteries



As an end user, you are legally obliged (**battery law**) to return all used batteries; **disposal in the normal domestic waste is prohibited.**

Batteries containing contaminant material are labelled with this symbol indicating that they may not be disposed of in normal domestic waste.

The abbreviations used for the crucial heavy metals are:

Cd = cadmium, **Hg** = mercury, **Pb** = lead.

You can return your used batteries free of charge to municipal collection points or anywhere where batteries are sold.

Certificate of quality

All quality-relevant activities and processes carried out within Testboy GmbH are subject to ongoing monitoring within the framework of a Quality Management System. Furthermore, Testboy GmbH confirms that the testing equipment and instruments used during the calibration process are subject to an ongoing inspection process.

Declaration of conformity

The product conforms to the most recent directives. For more information, go to www.testboy.de

Operation

Introduction

The Testboy® est. 1953 is a universal multimeter. This measuring instrument has been manufactured to the latest safety specifications, and guarantees safe and reliable operation. The multimeter is a valuable aid for all standard measurement tasks in trade and industry as well as for electronics hobbyists.

Safety precautions

The est. 1953 left the factory with its safety features in perfect operating condition. In order to maintain this condition, the user must comply with the specifications of the safety notes contained in this manual.



Caution!

Only use the enclosed safety test leads or equivalent test leads that meet the same measurement category.

- | In order to avoid an electric shock, comply with the precautions when working with voltages greater than 120 V (60 V) DC or 50 V (25 V) eff. AC. These values represent the limits of safe-to-touch voltages in accordance with DIN VDE. (Values given in brackets apply e.g. to medical or agricultural areas)
- | Before taking each measurement, ensure that the test leads and the test instrument are in perfect working order
- | The test leads and probes must only be handled using the grips provided. Avoid touching the probes under any circumstances.



The test instrument must only be used for the measurement ranges specified.



Attention !

Before using the instrument, check for its correct function (e.g. using a known power source, see: DIN VDE 0105, part 1).

Explanation of switches, buttons and jacks

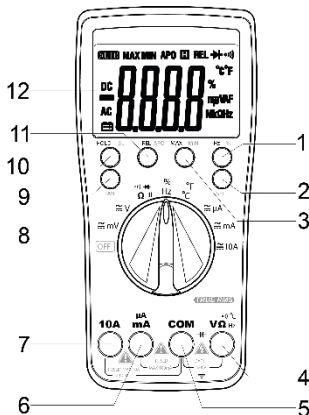

(1) Hz/%

For switching between frequency measurement and duty cycle

(2) SEL button

Actuating the button switches the current measurement function, e.g. From DC to AC

(3) MAX/MIN

Depending on the function, actuation displays the maximum value or the minimum value of the measurement.

(4) Input jack V/Ω

Red test lead for all types of signals supported by the instrument.

(5) Earth jack COM

Black test lead for all types of signals supported by the instrument.

(6) μA/mA jack

For current measurements up to 600 mA.

(7) 10 A jack

The 10 A jack must be used for current measurements above 600 mA.

(8) ON/OFF switch / measurement function selection switch

Switches the instrument on. The measurement function is selected depending on the switch position.

(9) RAN

Actuation of the button selects the measurement range manually.

(10) Hold/BL

Actuation of the button saves the measured value in the display. Prolonged actuation of the button switches on the display lighting.

(11) REL/APO

Actuation of the button activates relative measurement. Prolonged actuation of the button switches the Auto Power-Off function on and off.

(12) Display

For reading off the measured values.

DC voltage measurement / V₌

Set the appropriate range using the selector switch. Connect the black test lead to the "COM" jack and the red test lead to the "V Ω " jack. Connect test leads to the test object. Read off measurement result from the display. The voltage polarity is also displayed.

Measurement range	Resolution	Input resistance	Overvoltage protection	Accuracy
600 mV	0.1 mV	>1000 M Ω	250 Vrms	±0.7 % of the measurement range + 2 digit
6 V	1 mV	>10 M Ω	750 Vrms	
60 V	10 mV			
600 V	100 mV			

AC voltage measurement / V_~

Set the appropriate range using the selector switch. Actuate the "SEL button" and select AC. Connect the black test lead to the "COM" jack and the red test lead to the "V Ω " jack. Connect test leads to the test object. Read off measurement result from the display.

Measurement range	Resolution	Input resistance	Overvoltage protection	Accuracy
600 mV	0.1 mV	>1000 M Ω	250 Vrms	±0.8 % of the measurement range + 3 digit
6 V	1 mV	>10 M Ω	750 Vrms	
60 V	10 mV			
600 V	100 mV			

Frequency range: 10 Hz - 1.2 kHz

DC current measurement / A=

Set the appropriate range using the selector switch. Connect the black test lead to the "COM" jack and the red test lead to the "mA" or "10 A" jack. Connect the test leads with the test object and read off the measurement result from the display. The current direction is indicated by the sign.



You must use the "10 A" jack when measuring currents above 600 mA!

Measurement range	Resolution	Overvoltage protection	Accuracy
600 μ A	0.1 μ A	600 mA/250 V Self-resetting fuse	± 1.2 % of the measurement range + 3 digit
6000 μ A	1 μ A		
60 mA	10 mA		
600 mA	100 μ A		
10 A	10 mA	10 A/1000 V	± 2.0 % of the measurement range + 10 digit

In the 10 A range observe the maximum duty cycles!

AC current measurement / A~

Set the appropriate range using the selector switch. Actuate the "SEL" button and select AC. Connect the black test lead to the "COM" jack and the red test lead to the "mA" or "10 A" jack. Connect the test leads with the test object and read off the measurement result from the display.



You must use the "10 A" jack when measuring currents above 600 mA!

Measurement range	Resolution	Overvoltage protection	Accuracy
600 μ A	0.1 μ A	600 mA/250 V Self-resetting fuse	± 1.5 % of the measurement range + 3 digit
6000 μ A	1 μ A		
60 mA	10 mA		
600 mA	100 μ A		
10 A	10 mA	10 A/1000 V	± 3.0 % of the measurement range + 10 digit

Frequency range: 10 Hz - 1.2 kHz

Resistance measurement / Ω



Set the appropriate range using the selector switch. Connect the black test lead to the "COM" jack and the red test lead to the "V/ Ω " jack. Connect the test leads with the test object and read off the measurement result from the display.

Measurement range	Resolution	Accuracy
600 Ω	0.1 Ω	$\pm 1.2\% + 5$ digit
6 K Ω	1 Ω	
60 K Ω	10 Ω	
600 K Ω	100 Ω	
6 M Ω	1 K Ω	
60 M Ω	10 K Ω	$\pm 2.0\%$ + 10 digit

Overvoltage protection: 250 V RMS

Off-load voltage: 1.2 V

Diode test



Set the selector switch to " / ". Actuate the "SEL" button x 2. Connect the black test lead with the "COM" jack and the red test lead with the "V/ Ω " jack. Connect the test leads with the test object (red test lead = anode, black test lead = cathode). The forward voltage is displayed.

Measurement range	Resolution	Display
	1 mV	Forward voltage

Overvoltage protection: 250 V RMS

Off-load voltage: 3.2 V

Continuity test

Set to " / " using the selector switch. Actuate the "SEL" button. Connect the black test lead to the "COM" jack and the red test lead to the "V/ Ω " jack. Connect test leads to the test circuit.

Measurement range	Function
	The integrated buzzer signals continuity less than 50 Ω

Off-load voltage: 1.0 V

Temperature

Set the selector switch to "°C". Connect a type-K temperature sensor (nickel-chrome / nickel) to the "V/Ω" and "COM" jacks. Read off measurement result from the display.

Measurement range	Resolution	Accuracy
-20 to 0 °C	1 °C	±2 % + 3 digit
0 to 400 °C		±1 % + 2 digit
400 to 1000 °C		±2 % + 2 digit
-4 to 32 °F	1 °F	±2 % + 6 digit
32 to 752 °F		±1 % + 4 digit
752 to 1832 °F		±2 % + 4 digit

Frequency

Set the selector switch to "Hz". Connect the black test lead to the "COM" jack and the red test lead to the "V/Ω" jack. Connect the test leads with the test object and read off the measurement result from the display.

Measurement range	Resolution	Accuracy
10 Hz	0.001 Hz	±1 % + 5 digit
100 Hz	0.01 kHz	
1 kHz	0.1 Hz	
10 kHz	1 Hz	
100 kHz	10 Hz	
1 MHz	100 Hz	
10 MHz	1 kHz	

Overvoltage protection: 250 V RMS



Duty cycle

Set the selector switch to "%/Hz". Actuate the "Hz/%" button. Connect the black test lead to the "COM" jack and the red test lead to the "V/Ω" jack. Connect the test leads with the test object and read off the measurement result from the display.

Measurement range	Resolution	Accuracy
0 – 99 %	0.1 %	±3 % + 2 digit

Overvoltage protection: 250 V RMS

Capacitance measurement / F

Set the selector switch to " / ". Actuate the "SEL" button x 3. Connect the black test lead to the "COM" jack and the red test lead to the "V/ Ω " jack. Connect the test leads with the test object and read off the measurement result from the display.

Measurement range	Resolution	Accuracy
60 nF	10 pF	$\pm 4 \% + 3$ digits
600 nF	100 pF	
6 μ F	1 nF	
60 μ F	10 nF	
600 μ F	100 nF	
6 mF	1 μ F	
60 mF	10 μ F	



Discharge the capacitors before every measurement!

Automatic switch-off

The instrument switches off after c. 15 minutes (APO). Continuous actuation of the "APO" button switches the Auto Power Off function on or off.

Backlighting

Continuous pressing of the "HOLD" button switches on the backlighting. The illumination switches off automatically after c. 1 minute.

Saving function (HOLD)

At difficult measurement positions, the display cannot perhaps be read correctly. Pressing the "HOLD" button freezes the current measured value which can then be read in comfort. Repeated pressing of the "HOLD" button returns to normal measuring mode.

True RMS

If measuring non-sinus wave forms, low measurement errors can occur if using the True RMS function, in comparison to using traditional measurement procedures. Sinus-form and non-sinus form signals can be accurately measured using the True RMS function.

Maintenance

The instrument does not require special maintenance when used as specified in these operating instructions.

Cleaning

Use a damp cloth and mild household detergent to clean the instrument should it become soiled through daily use. Never use aggressive cleaning agents or solvents to clean the instrument.

Replacing the battery

Replace the batteries when the battery symbol  appears on the display. Remove the test leads from the instrument before changing the batteries!

Remove the three screws on the rear, open the battery compartment and remove the discharged battery. Insert new batteries (2 x 1.5 V AA). Replace the battery compartment and screw tight.



Only use the batteries specified!
Batteries must not be disposed of with normal domestic waste! Observe the statutory regulations pertaining to disposal!

Changing the fuse

Remove the three screws on the rear, open the battery compartment and remove the fuse. Insert a new fuse (F 10A). Replace the battery compartment and screw tight.



Only use the fuses specified!

The following measurement categories have been defined in accordance with EN 61010-1:

Measurement category CAT II

Measurements on circuits that are directly electrically connected to the network, via plugs in the home, office and laboratory.

Measurement category CAT III

Measurements on building installations: fixed consumer units, distributor connection, equipment fitted permanently to the distributor

Measurement category CAT IV

Measurements at the source of the low voltage installation: meters, primary surge protection, mains connection.

Technical data

DC V measurement	0 V ~ 600 V
AC V measurement	0 V ~ 600 V
DC measurement	0 A ~ 10 A
AC measurement	0 A ~ 10 A
Resistance measurement	0 Ω ~ 60 M Ω
Continuity test	0 Ω ~ 50 Ω
Temperature measurement	-20 °C ~ 1000 °C -4 °F ~ 1832 °F
Frequency measurement	0 Hz ~ 10 MHz
Fuses	F 600 mA self-resetting (maintenance-free) and F 10 A (10.3 x 38 mm)
Polarity indicator	Automatic
Over-range indicator	"OL" is indicated
Overvoltage category	CAT III 600 V
Battery status	Battery icon is displayed
Power supply	2 x 1.5 V AA
Operating temperature	0 °C to 40 °C
Storage temperature	-10 °C to 50 °C
Dimensions	183 x 95 x 50 mm
Weight	410 g inc. battery

Consignes

Consignes de sécurité



AVERTISSEMENT

Les sources de danger sont, p.ex., les éléments mécaniques pouvant causer de graves blessures aux personnes.
Il existe également des dangers pour les biens matériels (p.ex. un endommagement de l'appareil).



AVERTISSEMENT

L'électrocution peut entraîner la mort ou des blessures graves et nuire au fonctionnement de biens matériels (p.ex. en endommageant l'appareil).



AVERTISSEMENT

N'orientez jamais le rayon laser directement ou indirectement vers les yeux en l'orientant sur une surface réfléchissante. Le rayonnement laser peut causer des lésions irréversibles aux yeux. Le rayon laser doit être désactivé lors des mesures effectuées à proximité de personnes.

Consignes générales de sécurité



AVERTISSEMENT

Pour des raisons de sécurité et d'homologation (CE), il est interdit de transformer et/ou modifier l'appareil sans autorisation. Afin de garantir un fonctionnement sûr de l'appareil, les consignes de sécurité et avertissements, ainsi que le chapitre "Utilisation conforme" doivent impérativement être respectés.



AVERTISSEMENT

Avant toute utilisation de l'appareil, respecter les consignes suivantes :

- | Éviter d'utiliser l'appareil à proximité de postes de soudure électriques, de chauffages à induction et d'autres champs électromagnétiques.
- | Après un changement soudain de température, l'appareil doit être placé env. 30 minutes à la nouvelle température ambiante avant son utilisation afin de permettre la stabilisation du capteur IR.
- | Ne pas soumettre l'appareil à des températures élevées pendant des périodes prolongées.
- | Éviter les conditions ambiantes poussiéreuses et humides.
- | Les appareils de mesure et leurs accessoires ne sont pas des jouets et doivent être tenus hors de portée des enfants !
- | Dans les établissements industriels, les règlements de prévention des accidents de l'Association des syndicats professionnels en charge des installations et équipements électriques doivent être respectés.



Respecter les cinq règles de sécurité suivantes :

- 1** Déconnecter l'appareil
- 2** Empêcher son redémarrage
- 3** Le mettre hors tension (la mise hors tension doit être constatée sur les 2 pôles)
- 4** Mettre à la terre et court-circuiter
- 5** Couvrir les éléments sous tension voisins

Utilisation conforme

L'appareil a exclusivement été conçu pour les applications décrites dans le manuel d'utilisation. Toute autre utilisation est interdite et peut être la cause d'accidents ou de dommages sur l'appareil. Ces applications entraînent l'extinction immédiate de la garantie dont bénéficie l'utilisateur vis-à-vis du fabricant.



Afin de protéger l'appareil contre d'éventuels dommages, retirez la pile en cas de non-utilisation prolongée.



Nous n'endossons aucune responsabilité en cas de dommages matériels ou corporels résultant d'une manipulation inappropriée ou du non-respect des consignes de sécurité. La garantie s'éteint dans de tels cas. Un point d'exclamation dans un triangle renvoie aux consignes de sécurité du présent manuel d'utilisation. Veuillez lire les instructions dans leur intégralité avant la mise en service. Cet appareil a fait l'objet d'un contrôle CE et satisfait aux normes pertinentes.

Nous nous réservons le droit de modifier les spécifications de cet appareil sans préavis.

© 2017 Testboy GmbH, Allemagne.

Exclusion de responsabilité



La garantie s'éteint en cas de dommages résultant du non-respect du présent manuel d'utilisation ! Nous n'endossons aucune responsabilité pour les dommages consécutifs en résultant !

Testboy n'assume aucune responsabilité pour les dommages résultant

- | du non-respect du présent manuel d'utilisation,
- | de modifications apportées au produit sans l'accord de Testboy ou
- | de l'utilisation de pièces de rechange n'ayant pas été fabriquées ou homologuées par Testboy
- | de l'influence de l'alcool, de drogues ou de médicaments.

Exactitude du manuel d'utilisation

Ces instructions de service ont été rédigées avec le plus grand soin. Nous n'endossons aucune responsabilité pour l'exactitude et l'intégralité des données, illustrations et schémas qu'elles contiennent. Sous réserve de modifications, d'erreurs d'impression et d'erreurs.

Élimination

Cher client Testboy, en acquérant notre produit, vous avez la possibilité de déposer le produit en fin de vie dans un centre de collecte pour déchets électriques.



La directive WEEE régleme la reprise et le recyclage des appareils électriques usagés. Les fabricants d'appareils électriques sont tenus de reprendre et de recycler gratuitement les appareils électriques vendus. Les appareils électriques ne peuvent donc plus être jetés avec les déchets « normaux ». Les appareils électriques doivent être recyclés et éliminés séparément. Tous les appareils soumis à cette directive portent ce logo.

Élimination des piles usagées



En tant qu'utilisateur, vous être légalement (**loi allemande sur les piles**) de déposer toutes vos piles et batteries usagées dans des centres agréés ; **il est interdit de jeter celles-ci dans les ordures ménagères !**

Les piles et batteries contenant des substances toxiques portent les symboles illustrés ci-contre, indiquant qu'il est interdit de les jeter dans les ordures ménagères.

Les symboles des métaux lourds concernés sont :

Cd = Cadmium, **Hg** = mercure, **Pb** = plomb.

Vous pouvez ramener gratuitement vos piles et batteries usagées dans un centre de collecte de votre commune ou partout où des piles / batteries sont vendues !

Certificat de qualité

L'ensemble des activités et processus pertinents en matière de qualité effectués au sein de l'entreprise Testboy GmbH est contrôlé en permanence par un système de gestion de la qualité. Testboy confirme ainsi que les équipements de contrôle et instruments utilisés pendant l'étalonnage sont soumis à des contrôles permanents.

Déclaration de conformité

Le produit est conforme avec les dernières directives. Plus d'informations sur www.testboy.de

Utilisation

Introduction

Le Testboy® est. 1953 est un multimètre universel. Cet appareil de mesure respecte les prescriptions de sécurité les plus récentes et garantit un travail sûr et fiable. Ce multimètre est une aide utile pour toutes les tâches de mesure standard, tant chez les artisans que dans le secteur industriel ou encore chez les électroniciens amateurs.

Mesures de sécurité

Le est. 1953 a quitté notre usine dans un parfait état technique de sécurité. Pour le conserver dans cet état, l'utilisation est tenu de respecter les consignes de sécurité du présent mode d'emploi.



Attention !

N'utiliser que les lignes de mesure de sécurité fournies ou des lignes de mesure équivalentes, satisfaisant aux exigences de la même catégorie de mesure.

- Pour éviter tout choc électrique, prendre les mesures de précaution requise lorsque des travaux sont effectués avec des tensions supérieures à 120 V (60 V) CC ou 50 V (25 V) eff. CA. Selon les normes DIN VDE, ces valeurs représentent les limites de tension permettant encore un contact. (Les valeurs entre parenthèses s'appliquent, p.ex., dans le secteur médical ou agricole.)
- Avant chaque mesure, s'assurer que les lignes de mesure et l'appareil de contrôle sont en parfait état.
- Les lignes de mesure et pointes d'essai ne peuvent être touchées qu'au niveau des poignées prévues à cet effet. Toujours éviter de toucher les pointes d'essai.



L'appareil de contrôle ne peut être utilisés que dans les plages de mesure spécifiées.



Prudence !

Avant chaque utilisation, le bon fonctionnement de l'appareil doit être vérifié (sur une source de tension connue, p.ex., voir également DIN VDE 0105, Partie 1).

Explication des interrupteurs, boutons et connecteurs

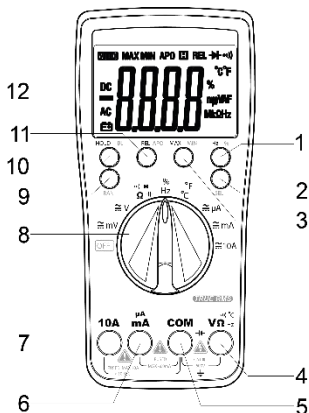

(1) Hz/%

Pour basculer entre la mesure de fréquence et le facteur de cycle

(2) Bouton SEL

L'actionnement de la touche déclenche la fonction de mesure actuelle, p.ex. de CC sur CA

(3) MAX/MIN

L'actionnement affiche la valeur maximale ou la valeur minimale de la mesure selon la fonction.

(4) Prise d'entrée V/Q

Ligne de mesure rouge pour tous les types de signaux autorisés par l'appareil.

(5) Prise de terre COM

Ligne de mesure noire pour tous les types de signaux autorisés par l'appareil.

(6) Connecteur $\mu\text{A}/\text{mA}$

Pour les mesures de courant jusqu'à 600 mA.

(7) Connecteur 10 A

Le connecteur 10 A doit être utilisé pour les mesures de courant à partir de 600 mA.

(8) Interrupteur MARCHÉ/ARRÊT/Sélecteur de fonction

Allume l'appareil. La fonction de mesure est sélectionnée selon la position de l'interrupteur.

(9) RAN

L'actionnement de la touche sélectionne manuellement la plage de mesure.

(10) Hold/BL

L'actionnement de la touche enregistre la valeur de mesure à l'écran. Un appui long sur la touche allume l'éclairage de l'écran.

(11) REL/APO

L'actionnement de la touche active la mesure relative. Un appui long permet d'allumer ou d'éteindre la fonction d'arrêt automatique.

(12) Écran

Pour consulter les valeurs de mesure.

Mesure de la tension continue / V=

Régler la plage souhaitée au moyen du sélecteur. Connecter la ligne de mesure noire avec le connecteur "COM" et la ligne de mesure rouge avec le connecteur "V/Ω". Connecter les lignes de mesure à l'objet à contrôler. Consulter les résultats de la mesure à l'écran. La polarité de la tension est également affichée.

Plage de mesure	Résolution	Résistance d'entrée	Protection contre les surtensions	Précision
600 mV	0,1 mV	>1000 MΩ	250 Vrms	±0,7 % de la plage de mesure + 2 digits
6 V	1 mV	>10 MΩ	750 Vrms	
60 V	10 mV			
600 V	100 mV			

Mesure de la tension alternative / V~

Régler la plage souhaitée au moyen du sélecteur. Appuyer sur la touche "SEL" et sélectionner CA. Connecter la ligne de mesure noire avec le connecteur "COM" et la ligne de mesure rouge avec le connecteur "V/Ω". Connecter les lignes de mesure à l'objet à contrôler. Consulter les résultats de la mesure à l'écran.

Plage de mesure	Résolution	Résistance d'entrée	Protection contre les surtensions	Précision
600 mV	0,1 mV	>1000 MΩ	250 Vrms	±0,8 % de la plage de mesure + 3 digits
6 V	1 mV	>10 MΩ	750 Vrms	
60 V	10 mV			
600 V	100 mV			

Plage de fréquence : 10 Hz - 1,2 kHz

Mesure du courant continu / A=

Régler la plage souhaitée au moyen du sélecteur. Connecter la ligne de mesure noire avec le connecteur "COM" et la ligne de mesure rouge avec le connecteur rouge "mA" ou "10 A". Connecter les lignes de mesure avec l'objet et consulter le résultat de mesure à l'écran. Le sens du courant est également indiqué par le signe.



Pour les courants supérieurs à 600 mA, le connecteur "10A" doit être utilisé pour les mesures !

Plage de mesure	Résolution	Protection contre les surtensions	Précision
600 μ A	0.1 μ A	600mA/250V fusible à réarmement automatique.	$\pm 1,2$ % de la plage de mesure + 3 digits
6000 μ A	1 μ A		
60 mA	10 mA		
600 mA	100 μ A		
10 A	10 mA	10A/1000V	$\pm 2,0$ % de la plage de mesure + 10 digits

Respecter la durée d'allumage maximale dans la plage 10 A !

Mesure du courant alternatif / A~

Régler la plage souhaitée au moyen du sélecteur. Appuyer sur la touche "SEL" et sélectionner CA. Connecter la ligne de mesure noire avec le connecteur "COM" et la ligne de mesure rouge avec le connecteur rouge "mA" ou "10 A". Connecter les lignes de mesure avec l'objet et consulter le résultat de mesure à l'écran.



Pour les courants supérieurs à 600 mA, le connecteur "10A" doit être utilisé pour les mesures !

Plage de mesure	Résolution	Protection contre les surtensions	Précision
600 μ A	0.1 μ A	600mA/250V fusible à réarmement automatique.	$\pm 1,5$ % de la plage de mesure + 3 digits
6000 μ A	1 μ A		
60 mA	10 mA		
600 mA	100 μ A		
10 A	10 mA	10A/1000V	$\pm 3,0$ % de la plage de mesure + 10 digits

Plage de fréquence : 10 Hz - 1,2 kHz

Mesure de résistance / Ω

Régler la plage souhaitée au moyen du sélecteur. Connecter la ligne de mesure noire avec le connecteur "COM" et la ligne de mesure rouge avec le connecteur "V/ Ω ". Connecter les lignes de mesure avec l'objet et consulter le résultat de mesure à l'écran.

Plage de mesure	Résolution	Précision
600 Ω	0.1 Ω	$\pm 1,2\%$ + 5 digits
6 K Ω	1 Ω	
60 K Ω	10 Ω	
600 K Ω	100 Ω	
6 M Ω	1 K Ω	
60 M Ω	10 K Ω	$\pm 2,0\%$ + 10 digits

Protection contre les surtensions : 250 V RMS

Tension à vide : 1,2 V

Test des diodes



Régler le sélecteur sur  / . Appuyer 2x sur la touche "SEL". Connecter la ligne de mesure noire avec le connecteur "COM" et la ligne de mesure rouge avec le connecteur "V/ Ω ". Connecter les lignes de mesure avec un objet (ligne de mesure rouge = anode, ligne de mesure noire = cathode). La tension directe s'affiche.

Plage de mesure	Résolution	Affichage
	1 mV	Tension directe de la diode émettrice

Protection contre les surtensions : 250 V RMS

Tension à vide : 3,2 V

Test de continuité

Régler le sélecteur sur  / . Appuyer sur la touche "SEL". Connecter la ligne de mesure noire avec le connecteur "COM" et la ligne de mesure rouge avec le connecteur "V/ Ω ". Connecter les lignes de mesure au circuit à contrôler.

Plage de mesure	Fonction
	Le vibreur intégré indique une continuité inférieure à 50 Ω

Tension à vide : 1,0 V

Température

Régler le sélecteur sur "°C". Raccordez une sonde de température de type K (nickel-chrome/nickel) sur les connecteurs "V/Ω" et "COM". Consulter les résultats de la mesure à l'écran.

Plage de mesure	Résolution	Précision
-20 à 0 °C	1 °C	± 2 % + 3 digits
0 à 400 °C		± 1 % + 2 digits
400 à 1000 °C		± 2 % + 2 digits
-4 à 32 °F	1 °F	± 2 % + 6 digits
32 à 752 °F		± 1 % + 4 digits
752 à 1832 °F		± 2 % + 4 digits

Fréquence

Régler le sélecteur sur "Hz". Connecter la ligne de mesure noire avec le connecteur "COM" et la ligne de mesure rouge avec le connecteur "V/Ω". Connecter les lignes de mesure avec le circuit à contrôler et consulter le résultat de mesure à l'écran.

Plage de mesure	Résolution	Précision
10 Hz	0,001 Hz	± 1 % + 5 digits
100 Hz	0,01 kHz	
1 kHz	0,1 Hz	
10 kHz	1 Hz	
100 kHz	10 Hz	
1 MHz	100 Hz	
10 MHz	1 kHz	

Protection contre les surtensions : 250 V RMS



Facteur de cycle

Régler le sélecteur sur "%Hz". Appuyer sur la touche "Hz%". Connecter la ligne de mesure noire avec le connecteur "COM" et la ligne de mesure rouge avec le connecteur "V/Ω". Connecter les lignes de mesure avec le circuit à contrôler et consulter le résultat de mesure à l'écran.

Plage de mesure	Résolution	Précision
0 – 99 %	0,1 %	± 3 % + 2 digits

Protection contre les surtensions : 250 V RMS

Mesure de capacité / F

Régler le sélecteur sur " / ". Appuyer 3x sur la touche "SEL". Connecter la ligne de mesure noire avec le connecteur "COM" et la ligne de mesure rouge avec le connecteur "V/Ω". Connecter les lignes de mesure avec le circuit à contrôler et consulter le résultat de mesure à l'écran.

Plage de mesure	Résolution	Précision
60 nF	10 pF	± 4 % + 3 digits
600 nF	100 pF	
6 μF	1 nF	
60 μF	10 nF	
600 μF	100 nF	
6 mF	1 μF	
60 mF	10 μF	



Décharger les condensateurs avant chaque mesure.

Arrêt automatique

L'appareil s'éteint automatiquement après env. 15 minutes (APO). Un appui long sur la touche "APO" allume/éteint la fonction d'arrêt automatique.

Rétroéclairage

Un appui prolongé sur la touche "HOLD" allume le rétroéclairage. L'éclairage s'éteint automatiquement après env. 1 minute.

Fonction d'enregistrement (HOLD)

Il arrive que l'écran ne soit pas facile à lire dans des positions de mesure inconfortables. L'appui sur la touche "HOLD" permet de geler la valeur de mesure actuelle qui peut alors être lue lorsque les conditions sont plus favorables. Un nouvel appui sur la touche "HOLD" vous permet de revenir au mode de mesure normal.

True RMS

En cas de mesures d'ondes non sinusoïdales, les erreurs de mesure pouvant survenir lors de l'utilisation de la fonction "True RMS" sont inférieures à celles des procédés de mesure traditionnels. Les signaux sinusoïdaux ou non peuvent être mesurés précisément grâce à la fonction "True RMS".

Entretien

S'il est utilisé conformément aux instructions de service, l'appareil ne requiert aucun entretien particulier.

Nettoyage

Si l'appareil est sali lors de son utilisation quotidienne, il peut être nettoyé avec un chiffon humide et un peu de détergent ménager doux. Ne jamais utiliser de produits agressifs ou solvants pour le nettoyage.

Remplacement des piles

Remplacer immédiatement les piles lorsque le symbole des piles  apparaît à l'écran. Déconnecter les lignes de mesure de l'appareil avant le remplacement des piles ! Au dos de l'appareil, retirer les vis, ouvrir le compartiment à piles et retirer la pile déchargée. Mettre de nouvelles piles en place (2 x 1,5V AA). Mettre le couvercle du compartiment à piles en place et le visser.



Utiliser exclusivement les piles indiquées !
Les piles ne peuvent pas être jetées dans les ordures ménagères ! Respecter les prescriptions légales pour l'élimination !

Remplacement des fusibles

Au dos de l'appareil, retirer les vis, ouvrir le compartiment à piles et retirer le fusible. Mettre un nouveau fusible (F 10A) en place. Mettre le couvercle du compartiment à piles en place et le visser.



Utiliser exclusivement les fusibles indiqués !

Les catégories de mesure suivantes sont définies dans la norme EN 61010-1 :

Catégorie de mesure CAT II

Mesures réalisées sur les circuits électriques raccordés directement au réseau via une fiche, pour un usage ménager, dans les bureaux et laboratoires.

Catégorie de mesure CAT III

Mesures réalisées au niveau des installations électriques intérieures : consommateurs stationnaires, raccordement répartiteur, appareils encastrés dans le répartiteur.

Catégorie de mesure CAT IV

Mesures réalisées à la source de l'installation basse tension : Compteur, protection primaire contre les surintensités, raccordement principal

Caractéristiques techniques

Mesure de la tension continue	0 V ~ 600 V
Mesure de la tension alternative	0 V ~ 600 V
Mesure du courant continu	0 A ~ 10 A
Mesure du courant alternatif	0 A ~ 10 A
Mesure de résistance	0 Ω ~ 60 M Ω
Contrôle de continuité	0 Ω ~ 50 Ω
Mesure de la température	-20 °C ~ 1000 °C -4 °F ~ 1832 °F
Mesure de fréquence	0 Hz ~ 10 MHz
Fusibles	Fusible à réarmement automatique F 600 mA (sans maintenance) et F 10 A (10,3 x 38 mm)
Affichage de la polarité	Automatique
Indicateur de dépassement	"OL" est affiché
Catégorie de surtension	CAT III 600 V
Indicateur d'état des piles	Le symbole de la batterie s'affiche
Alimentation en courant	2 x 1,5 V AA
Température de service	0 °C à 40 °C
Température de stockage	-10 °C à 50 °C
Dimensions	183 x 95 x 50 mm
Poids	410 g avec piles

Indicaciones

Indicaciones de seguridad



ADVERTENCIA

Las fuentes de riesgo son, por ejemplo, las piezas mecánicas, que podrían causar lesiones graves a personas.

Existe también riesgo para objetos (p. ej. daños en el instrumento).



ADVERTENCIA

Una descarga eléctrica podría derivar en la muerte o en lesiones graves a personas, así como ser una amenaza para el funcionamiento de objetos (p. ej. daños en el instrumento).



ADVERTENCIA

No dirija nunca el rayo láser directa ni indirectamente a través de superficies reflectantes hacia los ojos. La radiación láser puede causar daños irreparables en los ojos. Al realizar mediciones cerca de personas, deberá desactivarse el rayo láser.

Indicaciones generales de seguridad



ADVERTENCIA

Por motivos de seguridad y homologación (CE), no está permitido transformar ni realizar modificaciones por cuenta propia en el instrumento. Con el fin de garantizar un funcionamiento seguro del instrumento, es imprescindible cumplir las indicaciones de seguridad, las notas de advertencia y el capítulo "Uso previsto".



ADVERTENCIA

Antes de usar el instrumento, tenga en cuenta las siguientes indicaciones:

- | Evite el uso del instrumento en las inmediaciones de aparatos eléctricos para soldar, fogones de inducción y otros campos electromagnéticos.
 - | Después de cambios de temperatura bruscos, antes de usar el instrumento deberá aclimatarse durante aprox. 30 minutos a la nueva temperatura ambiente con el fin de estabilizar el sensor de infrarrojos.
 - | No exponga el instrumento durante mucho tiempo a altas temperaturas.
 - | Evite condiciones externas con polvo y humedad.
 - | ¡Los instrumentos de medición y los accesorios no son un juguete y no deben dejarse en manos de niños!
 - | En instalaciones industriales deberán tenerse en cuenta las normas de prevención de accidentes de la mutua profesional competente de prevención de accidentes laborales para instalaciones eléctricas y sustancias de producción.
-



Tenga en cuenta las cinco reglas de oro en electricidad:

- 1 Desconexión, corte visible o efectivo.
- 2 Prevenir cualquier posible realimentación. Bloqueo y señalización.
- 3 Verificar la ausencia de tensión (debe determinarse en dos polos).
- 4 Puesta a tierra y cortocircuito
- 5 Señalización de la zona de trabajo

Uso previsto

El instrumento ha sido previsto únicamente para los usos descritos en el manual de instrucciones. Está prohibido cualquier otro uso. Este podría causar accidentes o la destrucción del instrumento. Estos usos resultarán en la anulación inmediata de cualquier derecho por garantía del operario frente al fabricante.



Para proteger el instrumento frente a daños, extraiga las pilas cuando el instrumento no se vaya a utilizar durante un período de tiempo prolongado.



En caso de producirse daños en la integridad física de las personas o daños materiales ocasionados por la manipulación inadecuada o por el incumplimiento de las indicaciones de seguridad, no asumimos ninguna responsabilidad. En estos casos queda anulado cualquier derecho por garantía. Un símbolo de exclamación dentro de un triángulo señala las indicaciones de seguridad en el manual de instrucciones. Antes de la puesta en servicio, lea completamente el manual. Este instrumento dispone de homologación CE y cumple, por tanto, las directivas requeridas.

Nos reservamos el derecho a realizar modificaciones en las especificaciones sin previo aviso
© 2017 Testboy GmbH, Alemania.

Cláusula de exención de responsabilidad



¡Los derechos por garantía quedan anulados cuando los daños han sido producidos por incumplimiento del manual! ¡No asumimos ninguna responsabilidad por los daños derivados resultantes!

Testboy no asume responsabilidad alguna por los daños que resulten de:

- | El incumplimiento del manual.
- | Las modificaciones en el producto no autorizadas por Testboy.
- | Las piezas de repuesto no fabricadas o no autorizadas por Testboy.
- | El trabajo bajo los efectos del alcohol, drogas o medicamentos.

Exactitud del manual de instrucciones

Este manual de instrucciones ha sido redactado con gran esmero. No asumimos garantía alguna por la exactitud y la integridad de los datos, las imágenes ni los dibujos. Reservado el derecho a realizar modificaciones, corregir erratas y errores.

Eliminación de desechos

Estimado cliente de Testboy, con la adquisición de nuestro producto tiene la posibilidad, una vez finalizada su vida útil, de devolver el instrumento a los puntos de recogida adecuados para chatarra eléctrica.



La Directiva RAEE regula la recogida y el reciclaje de residuos de aparatos eléctricos y electrónicos. Los productores de aparatos eléctricos están obligados a recoger y a reciclar de forma gratuita los aparatos eléctricos vendidos. Los aparatos eléctricos no podrán ser recogidos por tanto en los flujos de residuos "normales". Los aparatos eléctricos deberán reciclarse y eliminarse por separado. Todos los aparatos afectados por esta directiva llevan este logotipo.

Eliminación de pilas usadas



Usted, como consumidor final, está obligado por ley a retornar todas las pilas y baterías usadas (**ley sobre pilas**). **¡Está prohibido desecharlas en la basura doméstica!**

Las pilas/baterías con sustancias nocivas están marcadas con los símbolos indicados en el margen. Estos señalan la prohibición de desecharlas en la basura doméstica.

Los símbolos de los metales pesados determinantes son:

Cd = cadmio, **Hg** = mercurio, **Pb** = plomo.

Podrá entregar las pilas/baterías usadas en los puntos de recogida de su municipio o en cualquier comercio que venda pilas/baterías sin ningún coste adicional para usted.

Certificado de calidad

Todas las actividades y procesos relacionados con la calidad realizados dentro de Testboy GmbH son controlados de forma permanente mediante un sistema de gestión de calidad. La empresa Testboy GmbH certifica además que los dispositivos de revisión y los instrumentos empleados durante el calibrado están sometidos a un control permanente para equipos de inspección, medición y ensayo.

Declaración de conformidad

El producto cumple las directivas actuales. Encontrará más información en www.testboy.de

Manejo

Introducción

El Testboy® est. 1953 es un multímetro de uso universal. Este instrumento de medición ha sido fabricado de acuerdo a las últimas normas de seguridad y garantiza un trabajo seguro y fiable. El multímetro es, tanto en el ámbito comercial como industrial, así como para los electricistas aficionados, una valiosa ayuda en todas las tareas comunes de medición.

Medidas de seguridad

El est. 1953 ha salido de fábrica en un estado técnico perfecto en lo referente a la seguridad. Para mantener este estado el usuario deberá respetar las indicaciones de seguridad incluidas en estas instrucciones.



¡Atención!
Utilice solo los cables de medición de seguridad suministrados o cables equivalentes que correspondan a la misma categoría de medición.

- Para evitar una descarga eléctrica se deben respetar las medidas preventivas al trabajar con tensiones superiores a 120 V (60 V) CC o 50 V (25 V) CA efectiva. Estos valores representan según la DIN VDE el límite de las tensiones perceptibles. (Los valores entre paréntesis son válidos para, por ejemplo, ámbitos médicos o agrícolas.)
- Antes de cada medición, asegurarse de que los cables de medición y el instrumento de comprobación están en perfecto estado.
- Los cables de medición y las puntas de prueba solo deben agarrarse por los mangos previstos para ello. Se debe evitar el contacto con las puntas de prueba bajo cualquier circunstancia.



El instrumento de comprobación solo se debe emplear dentro de los rangos de medición especificados.



¡Atención!
Antes de usar se debe revisar el instrumento para comprobar que funciona correctamente (p. ej. en una fuente de tensión conocida, ver también DIN VDE 0105, sección 1).

Descripción de interruptores, pulsadores y casquillos

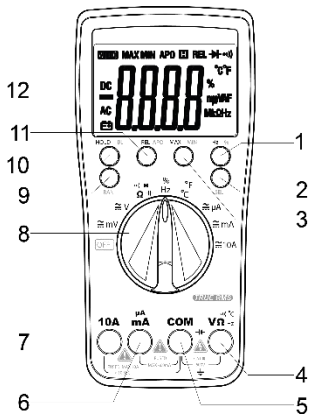

(1) Hz/%

Para conmutar entre la medición de frecuencia y el ciclo de trabajo

(2) Tecla SEL

Al accionar la tecla se conmuta la función de medición actual p. ej. de CC a CA.

(3) MÁX/MÍN

Al accionarla se muestra el valor máximo o el mínimo de la medición según la función.

(4) Casquillo de entrada V/Ω

Cable de medición rojo para todos los tipos de señales admisibles por el instrumento.

(5) Casquillo a masa COM

Cable de medición negro para todos los tipos de señales admisibles por el instrumento.

(6) Casquillo $\mu\text{A}/\text{mA}$

Para mediciones de corriente hasta 600 mA.

(7) Casquillo 10 A

En caso de mediciones de corriente a partir de 600 mA se debe utilizar el casquillo 10 A.

(8) Interruptor de encendido/apagado / Interruptor selector de función de medición

Enciende el instrumento. La función de medición se elige según la posición del interruptor.

(9) RAN

Al accionar la tecla se selecciona manualmente el margen de medición.

(10) Hold/BL

Al accionar la tecla se guarda el valor de medición en la pantalla. Pulsando durante más tiempo se enciende la iluminación de fondo de la pantalla.

(11) REL/APO

Al pulsar la tecla se activa la medición relativa. Pulsando durante más tiempo se enciende o apaga la función Auto-Power-Off.

(12) Pantalla

Para leer los valores de medición.

Medición de tensión continua / V=

Ajustar el rango adecuado con el conmutador selector. Conectar el cable de medición negro con el casquillo "COM" y el cable de medición rojo con el casquillo "V/Ω". Conectar los cables de medición con la pieza de control. Leer los resultados de medición en la pantalla. También se indicará la polaridad de la tensión.

Margen de medición	Resolución	Resistencia de entrada	Protección de sobretensión	Precisión
600 mV	0,1 mV	>1000 MΩ	250 Vrms	±0,7 % del margen de medición + 2 dígitos
6 V	1 mV	>10 MΩ	750 Vrms	
60 V	10 mV			
600 V	100 mV			

Medición de tensión alterna / V~

Ajustar el rango adecuado con el conmutador selector. Pulsar la tecla "SEL" y seleccionar AC. Conectar el cable de medición negro con el casquillo "COM" y el cable de medición rojo con el casquillo "V/Ω". Conectar los cables de medición con la pieza de control. Leer los resultados de medición en la pantalla.

Margen de medición	Resolución	Resistencia de entrada	Protección de sobretensión	Precisión
600 mV	0,1 mV	>1000 MΩ	250 Vrms	±0,8 % del margen de medición + 3 dígitos
6 V	1 mV	>10 MΩ	750 Vrms	
60 V	10 mV			
600 V	100 mV			

Gama de frecuencia: 10 Hz - 1,2 kHz

Medición de corriente continua / A=

Ajustar el rango adecuado con el conmutador selector. Conectar el cable de medición negro con el casquillo "COM" y el cable de medición rojo con el casquillo "mA" o el casquillo "10 A". Conectar los cables de medición con la pieza de control y leer el resultado de la medición en la pantalla. También se indicará el sentido de la corriente mediante signos.



¡Con una corriente superior a 600 mA se debe utilizar para la medición el casquillo "10 A"!

Margen de medición	Resolución	Protección de sobretensión	Precisión
600 μ A	0.1 μ A	600mA/250V	\pm 1,2 % del margen de medición + 3 dígitos
6000 μ A	1 μ A	Fusible con rearme automático.	
60 mA	10 mA		
600 mA	100 μ A		
10 A	10 mA	10A/1000V	\pm 2,0 % del margen de medición + 10 dígitos

¡Tener en cuenta el tiempo de conexión máxima en el rango 10 A!

Medición de corriente alterna / A~

Ajustar el rango adecuado con el conmutador selector. Pulsar la tecla "SEL" y seleccionar AC. Conectar el cable de medición negro con el casquillo "COM" y el cable de medición rojo con el casquillo "mA" o el casquillo "10 A". Conectar los cables de medición con la pieza de control y leer el resultado de la medición en la pantalla.



¡Con una corriente superior a 600 mA se debe utilizar para la medición el casquillo "10 A"!

Margen de medición	Resolución	Protección de sobretensión	Precisión
600 μ A	0.1 μ A	600mA/250V	\pm 1,5 % del margen de medición + 3 dígitos
6000 μ A	1 μ A	Fusible con rearme automático.	
60 mA	10 mA		
600 mA	100 μ A		
10 A	10 mA	10A/1000V	\pm 3,0 % del margen de medición + 10 dígitos

Gama de frecuencia: 10 Hz - 1,2 kHz

Medición de la resistencia / Ω



Ajustar el rango adecuado con el conmutador selector. Conectar el cable de medición negro con el casquillo "COM" y el cable de medición rojo con el casquillo "V/ Ω ". Conectar los cables de medición con la pieza de control y leer el resultado de la medición en la pantalla.

Margen de medición	Resolución	Precisión
600 Ω	0,1 Ω	$\pm 1,2\%$ + 5 dígitos
6 K Ω	1 Ω	
60 K Ω	10 Ω	
600 K Ω	100 Ω	
6 M Ω	1 K Ω	
60 M Ω	10 K Ω	$\pm 2,0\%$ + 10 dígitos

Protección de sobretensión: 250 V RMS

Tensión de marcha en vacío: 1,2 V

Test de diodos



Ajustar el conmutador selector a  / . Pulsar 2 veces la tecla "SEL". Conectar el cable de medición negro con el casquillo "COM" y el cable de medición rojo con el casquillo "V/ Ω ". Conectar los cables de medición con la pieza de control (cable de medición rojo = ánodo, cable de medición negro = cátodo). Se mostrará la tensión directa.

Margen de medición	Resolución	Indicación
	1 mV	Tensión directa

Protección de sobretensión: 250 V RMS

Tensión de marcha en vacío: 3,2 V

Prueba de continuidad

Ajustar con el conmutador selector a  / . Pulsar la tecla "SEL". Conectar el cable de medición negro con el casquillo "COM" y el cable de medición rojo con el casquillo "V/ Ω ". Conectar los cables de medición con el circuito de control.

Margen de medición	Funcionamiento
	El zumbador integrado avisa del paso por debajo de 50 Ω

Tensión de marcha en vacío: 1,0 V

Temperatura

Ajustar el conmutador selector a "°C". Conecte un sensor de temperatura tipo K (níquel-cromo/níquel) a los casquillos "V/Ω" y "COM". Leer los resultados de medición en la pantalla.

Margen de medición	Resolución	Precisión
-20 hasta 0 °C	1 °C	±2 % + 3 dígitos
0 hasta 400 °C		±1 % + 2 dígitos
400 hasta 1000 °C		±2 % + 2 dígitos
-4 hasta 32 °F	1 °F	±2 % + 6 dígitos
32 hasta 752 °F		±1 % + 4 dígitos
752 hasta 1832 °F		±2 % + 4 dígitos

Frecuencia

Ajustar el conmutador selector a "Hz". Conectar el cable de medición negro con el casquillo "COM" y el cable de medición rojo con el casquillo "V/Ω". Conectar los cables de medición al circuito de prueba y leer el resultado de la medición en la pantalla.

Margen de medición	Resolución	Precisión
10 Hz	0,001 Hz	±1 % + 5 dígitos
100 Hz	0,01 kHz	
1 kHz	0,1 Hz	
10 kHz	1 Hz	
100 kHz	10 Hz	
1 MHz	100 Hz	
10 MHz	1 kHz	

Protección de sobretensión: 250 V RMS



Ciclo de trabajo

Ajustar el conmutador selector a "%/Hz". Pulsar la tecla "Hz/%". Conectar el cable de medición negro con el casquillo "COM" y el cable de medición rojo con el casquillo "V/Ω". Conectar los cables de medición al circuito de prueba y leer el resultado de la medición en la pantalla.

Margen de medición	Resolución	Precisión
0 – 99 %	0,1 %	±3 % + 2 dígitos

Protección de sobretensión: 250 V RMS

Medición de capacidad / F

Ajustar el conmutador selector a " / ". Pulsar 3 veces la tecla "SEL". Conectar el cable de medición negro con el casquillo "COM" y el cable de medición rojo con el casquillo "V/Ω". Conectar los cables de medición al circuito de prueba y leer el resultado de la medición en la pantalla.

Margen de medición	Resolución	Precisión
60 nF	10 pF	± 4 % + 3 dígitos
600 nF	100 pF	
6 μF	1 nF	
60 μF	10 nF	
600 μF	100 nF	
6 mF	1 μF	
60 mF	10 μF	



Descargar los condensadores antes de cada medición.

Desconexión automática

Transcurridos aprox. 15 minutos, el instrumento se desconecta automáticamente (APO). Pulsando durante unos segundos la tecla "APO" se conecta/desconecta la función Auto Power Off.

Iluminación de fondo

Pulsando durante unos segundos la tecla "HOLD" se conecta la iluminación de fondo. Transcurrido aprox. 1 minuto, la iluminación se desconecta automáticamente.

Función de memoria (HOLD)

En posiciones de medición difíciles puede que no sea posible leer correctamente la pantalla. Pulsando la tecla "HOLD" se congela el valor de medición actual y se podrá leer entonces cómodamente.

Volviendo a pulsar la tecla "HOLD" retornará al modo de medición normal.

True RMS

Para la medición de formas de onda no sinusoidales se producen menos errores de medición al utilizar la función True RMS que si se utilizan los procedimientos habituales.

Las señales sinusoidales y no sinusoidales pueden medirse exactamente con la función True RMS.

Mantenimiento

El aparato no requiere ningún mantenimiento durante el servicio de acuerdo con el manual de instrucciones.

Limpieza

Si el instrumento se ha ensuciado debido al uso diario, se puede limpiar con un paño húmedo y un detergente doméstico suave. No utilizar jamás productos de limpieza corrosivos o disolventes para limpiar.

Cambio de pilas

Es necesario cambiar las pilas cuando aparezca el símbolo de pila  en la pantalla. ¡Antes de cambiar la pila, se deben desconectar los cables de medición del instrumento! Retirar los tornillos de la parte posterior, abrir el compartimento de pilas y retirar las pilas usadas. Colocar pilas nuevas (2 x 1,5 V AA). Colocar la tapa del compartimento de pilas y atornillar.



¡Utilice únicamente las pilas especificadas!
¡Las pilas no deben desecharse en la basura doméstica! ¡Respete las normas legales de eliminación de residuos!

Cambio de fusibles

Retirar los tornillos de la parte posterior, abrir el compartimento de pilas y retirar el fusible. Colocar un fusible nuevo (F 10A). Colocar la tapa del compartimento de pilas y atornillar.



¡Utilice únicamente los fusibles especificados!

Según la norma EN 61010-1 existen las siguientes categorías de medición:

Categoría de medición CAT II

Mediciones en circuitos que están conectados eléctricamente de forma directa con la red mediante conectores en el hogar, la oficina y el laboratorio.

Categoría de medición CAT III

Mediciones en la instalación del edificio: Consumidores fijos, conexión a distribuidor, instrumentos fijos en el distribuidor.

Categoría de medición CAT IV

Mediciones en la fuente de la instalación de baja tensión: Contadores, protección primaria contra sobretensión, conexión principal.

Datos técnicos

Medición de tensión continua	0 V ~ 600 V
Medición de tensión alterna	0 V ~ 600 V
Medición de corriente continua	0 A ~ 10 A
Medición de corriente alterna	0 A ~ 10 A
Medición de resistencia	0 Ω ~ 60 M Ω
Control de continuidad	0 Ω ~ 50 Ω
Medición de temperatura	-20 °C ~ 1000 °C -4 °F ~ 1832 °F
Medición de frecuencia	0 Hz ~ 10 MHz
Fusibles	F 600 mA con rearme automático (no necesita mantenimiento) y F 10 A (10,3 x 38 mm)
Indicación de polaridad	automática
Indicador de desbordamiento	Se muestra "OL"
Categoría de sobretensión	CAT III 600 V
Estado de la pila	Se muestra el símbolo de pila
Suministro de corriente	2 x 1,5 V AA
Temperatura de servicio	0 °C a 40 °C
Temperatura de almacenamiento	-10 °C a 50 °C
Dimensiones	183 x 95 x 50 mm
Peso	410 g pila incluida

Avvertenze

Avvertenze di sicurezza



AVVERTENZA

Fonti di pericolo sono ad es. componenti meccanici che possono provocare gravi lesioni personali.

Sussiste anche un pericolo di danni materiali (ad es. danneggiamento dello strumento).



AVVERTENZA

Le folgorazioni elettriche possono causare la morte o gravi lesioni personali, così come danni materiali (ad es. danneggiamento dello strumento).



AVVERTENZA

Non puntare il raggio laser, né direttamente né indirettamente attraverso superfici riflettenti, contro gli occhi. Il raggio laser può causare danni irreparabili alla vista. In caso di misurazioni eseguite vicino ad altre persone, è necessario disattivare il raggio laser.

Avvertenze di sicurezza generali



AVVERTENZA

Per motivi di sicurezza e di omologazione (CE), non sono ammesse modifiche e/o trasformazioni arbitrarie dello strumento. Per garantire un funzionamento sicuro dello strumento è assolutamente necessario osservare le avvertenze di sicurezza, i simboli di pericolo e il capitolo "Uso regolamentare".



AVVERTENZA

Prima di utilizzare lo strumento, si prega di osservare le seguenti avvertenze:

- | Evitare di usare lo strumento nelle vicinanze di saldatrici elettriche, impianti di riscaldamento a induzione e altri campi elettromagnetici.
- | In caso di bruschi cambi di temperatura, prima di utilizzare lo strumento occorre stabilizzarlo per circa 30 minuti alla nuova temperatura ambiente, per condizionare il sensore IR.
- | Non esporre lo strumento per lunghi periodi di tempo a temperature elevate.
- | Evitare l'uso in ambienti polverosi e umidi.
- | Gli strumenti di misura e gli accessori non sono giocattoli e vanno tenuti fuori dalla portata dei bambini!
- | All'interno di ambienti industriali occorre rispettare le norme antinfortunistiche delle associazioni di categoria vigenti in materia di impianti e componenti elettrici.



Si prega di rispettare le cinque regole di sicurezza:

- 1** Isolare
- 2** Mettere in sicurezza per prevenire la riaccensione accidentale
- 3** Verificare la condizione di interruzione del circuito (l'assenza di tensione deve essere verificata sui 2 poli)
- 4** Collegare a terra e cortocircuitare
- 5** Coprire o proteggere le parti sotto tensione vicine alla zona delle operazioni

Uso previsto

Lo strumento è destinato esclusivamente a svolgere le operazioni descritte nel manuale dell'utente. Qualsiasi altro uso è considerato non previsto e può causare infortuni o il danneggiamento irreparabile dello strumento. Simili usi causano un immediato annullamento della garanzia concessa dal produttore all'utente.



Se lo strumento non viene utilizzato per un lungo periodo di tempo, rimuovere le batterie per proteggerlo da eventuali danni.



Il produttore non si assume nessuna responsabilità per eventuali danni materiali o personali derivanti da un uso improprio o dal mancato rispetto delle avvertenze di sicurezza. In simili casi decade qualsiasi diritto alla garanzia. Il simbolo del punto esclamativo all'interno di un triangolo richiama l'attenzione sulle avvertenze di sicurezza contenute nel manuale dell'utente. Prima della messa in funzione, leggere il manuale completo. Questo strumento reca il marchio CE e risponde così a tutte le necessarie direttive.

Ci riserviamo la facoltà di modificare le specifiche senza alcun preavviso
© 2017 Testboy GmbH, Germania.

Esclusione della responsabilità



In caso di danni causati dal mancato rispetto del manuale decade qualsiasi diritto alla garanzia! Il produttore non si assume nessuna responsabilità per gli eventuali danni indiretti risultanti!

Testboy non risponde dei danni causati
| dal mancato rispetto del manuale dell'utente,
| da modifiche del prodotto non autorizzate da Testboy oppure
| dall'uso di ricambi non prodotti né autorizzati da Testboy,
| dall'uso di alcol, sostanze stupefacenti o medicinali.

Esattezza del manuale dell'utente

Il presente manuale dell'utente è stato redatto con la massima cura possibile. Ciononostante, non ci assumiamo nessuna responsabilità per l'esattezza né per la completezza dei dati, delle immagini e dei disegni. Con riserva di modifiche, refusi ed errori.

Smaltimento

Gentili clienti Testboy, con l'acquisto del nostro prodotto avete la possibilità di restituire lo strumento – al termine del suo ciclo di vita – ai centri di raccolta per rifiuti elettronici.



La norma RAEE regola la restituzione e il riciclaggio degli apparecchi elettronici. I produttori di apparecchi elettronici sono obbligati a ritirare e a riciclare gratuitamente gli articoli elettronici venduti. Gli apparecchi elettrici non possono più essere smaltiti insieme ai rifiuti domestici. Essi devono essere riciclati e smaltiti separatamente. Tutti gli apparecchi che rientrano nel campo di validità di questa direttiva sono contrassegnati con un marchio speciale.

Smaltimento di batterie usate



Il consumatore finale è tenuto per legge (**legge sulle batterie**) a restituire tutte le batterie usa-e-getta e ricaricabili usate; **è vietato smaltire le batterie insieme ai rifiuti domestici!**

Le batterie usa-e-getta/ricaricabili sono contrassegnate con il simbolo qui a fianco, che richiama l'attenzione su divieto di smaltimento insieme ai rifiuti domestici.

I codici che identificano il metallo pesante contenuto nella batteria sono:

Cd = cadmio, **Hg** = mercurio, **Pb** = piombo.

Le batterie usa-e-getta/ricaricabili usate possono essere consegnate gratuitamente ai centri di raccolta del comune di residenza oppure in tutti i punti vendita di batterie!

Certificato di qualità

Tutti i processi che si svolgono all'interno della Testboy GmbH e rilevanti ai fini della qualità vengono permanentemente monitorati da un sistema di assicurazione della qualità. La Testboy GmbH conferma inoltre che anche i dispositivi e gli strumenti utilizzati per la taratura sono soggetti a un monitoraggio permanente.

Dichiarazione di conformità

Il prodotto è conforme alle direttive più recenti. Maggiori informazioni sono disponibili all'indirizzo www.testboy.de

Uso

Introduzione

Lo strumento Testboy® est. 1953 è un multimetro universale. Lo strumento di misura, costruito secondo gli ultimi standard di sicurezza, garantisce un lavoro sicuro e affidabile. Sia nel settore dell'artigianato e dell'industria, sia in quello degli hobby e del fai-da-te, il multimetro è un valido e prezioso strumento per svolgere tutte le più comuni misure.

Misure di sicurezza

Lo strumento est. 1953 ha lasciato la fabbrica in condizioni tecnicamente ineccepibili. Per mantenere inalterate queste condizioni, l'utente deve osservare le avvertenze di sicurezza contenute in questo manuale.

**Attenzione!**

Utilizzare esclusivamente i cavi di misura di sicurezza forniti in dotazione o cavi equivalenti che rispondono alla stessa categoria di misura.

- Per evitare scosse elettriche, prendere le necessarie precauzioni quando si lavora con tensioni superiori a 120 V (60 V) DC o 50 V (25 V) eff. AC. Questi valori sono le tensioni massime di contatto secondo la normativa DIN VDE (i valori tra parentesi si riferiscono ad es. al settore medico o agricolo).
- Prima di ogni misura, accertarsi che i cavi di misura e lo strumento si trovino in perfetto stato.
- I cavi di misura e i puntali possono essere toccati solo afferrandoli nei punti previsti. Evitare assolutamente di toccare i puntali.



Lo strumento di misura può essere utilizzato solo all'interno delle fasce di misura specificate.

**Attenzione!**

Prima di ogni utilizzo, accertarsi che lo strumento funzioni perfettamente (ad ed. utilizzando una fonte di tensione nota, vedere anche la norma DIN VDE 0105, parte 1).

Interruttori, tasti e porte dello strumento

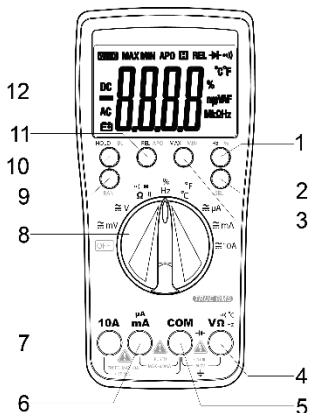

(1) Hz/%

Per passare dalla misura della frequenza al ciclo di lavoro

(2) Tasto SEL

Premere questo tasto per passare da una funzione di misura all'altra, ad es. da DC a AC

(3) MAX/MIN

Premere questo tasto per visualizzare, a seconda della funzione, il valore massimo o il valore minimo della misura.

(4) Ingresso V/Ω

Cavo di misura rosso per tutti i tipi di segnali che lo strumento è in grado di leggere.

(5) Massa COM

Cavo di misura nero per tutti i tipi di segnali che lo strumento è in grado di leggere.

(6) Porta $\mu\text{A}/\text{mA}$

Per misurare correnti sino a 600 mA.

(7) Porta 10 A

Per misurare correnti a partire da 600 mA deve essere utilizzata la porta 10 A.

(8) Interruttore ON/OFF/Selettore della funzione di misura

Premere questo tasto per accendere lo strumento. Ruotare il selettore per selezionare la funzione di misura desiderata.

(9) RAN

Premere questo tasto per selezionare manualmente il campo di misura.

(10) Hold/BL

Premere questo tasto per "congelare" il valore di misura sul display. Premendo il tasto a lungo si attiva la retroilluminazione del display.

(11) REL/APO

Premere questo tasto per attivare la misura relativa. Premendo il tasto a lungo si attiva o disattiva la funzione Auto Power Off.

(12) Display

Per leggere i valori di misura.

Misurare la tensione continua / V₋

Ruotare il selettore per selezionare la fascia di misura desiderata. Collegare il cavo di misura nero alla porta "COM" e il cavo di misura rosso alla porta "V/Ω" dello strumento. Collegare i cavi di misura al componente da misurare. Leggere il risultato della misura sul display. Sul display viene visualizzata anche la polarità della tensione.

Campo di misura	Risoluzione	Impedenza d'ingresso	Scaricatore	Precisione
600 mV	0,1 mV	>1000 MΩ	250 Vrms	±0,7 % del campo di misura + 2 cifre
6 V	1 mV	>10 MΩ	750 Vrms	
60 V	10 mV			
600 V	100 mV			

Misurare la tensione alternata / V_~

Ruotare il selettore per selezionare la fascia di misura desiderata. Premere il tasto "SEL" e selezionare AC. Collegare il cavo di misura nero alla porta "COM" e il cavo di misura rosso alla porta "V/Ω" dello strumento. Collegare i cavi di misura al componente da misurare. Leggere il risultato della misura sul display.

Campo di misura	Risoluzione	Impedenza d'ingresso	Scaricatore	Precisione
600 mV	0,1 mV	>1000 MΩ	250 Vrms	±0,8 % del campo di misura + 3 cifre
6 V	1 mV	>10 MΩ	750 Vrms	
60 V	10 mV			
600 V	100 mV			

Gamma di frequenza: 10 Hz - 1,2 kHz

Misurare la corrente continua / A=

Ruotare il selettore per selezionare la fascia di misura desiderata. Collegare il cavo di misura nero alla porta "COM" e il cavo di misura rosso alla porta "mA" o "10 A" dello strumento. Collegare i cavi di misura al componente da misurare e leggere il risultato della misura sul display. Il segno davanti al valore indica la direzione della corrente.



Per misurare correnti superiori a 600 mA deve essere utilizzata la porta "10 A"!

Campo di misura	Risoluzione	Scaricatore	Precisione
600 μ A	0.1 μ A	600mA/250V fusibile autoripristinante.	$\pm 1,2$ % del campo di misura + 3 cifre
6000 μ A	1 μ A		
60 mA	10 mA		
600 mA	100 μ A		
10 A	10 mA	10A/1000V	$\pm 2,0$ % del campo di misura + 10 cifre

Nella fascia 10 A, osservare la massima durata di funzionamento!

Misurare la corrente alternata / A~

Ruotare il selettore per selezionare la fascia di misura desiderata. Premere il tasto "SEL" e selezionare AC. Collegare il cavo di misura nero alla porta "COM" e il cavo di misura rosso alla porta "mA" o "10 A" dello strumento. Collegare i cavi di misura al componente da misurare e leggere il risultato della misura sul display.



Per misurare correnti superiori a 600 mA deve essere utilizzata la porta "10 A"!

Campo di misura	Risoluzione	Scaricatore	Precisione
600 μ A	0.1 μ A	600mA/250V fusibile autoripristinante.	$\pm 1,5$ % del campo di misura + 3 cifre
6000 μ A	1 μ A		
60 mA	10 mA		
600 mA	100 μ A		
10 A	10 mA	10A/1000V	$\pm 3,0$ % del campo di misura + 10 cifre

Gamma di frequenza: 10 Hz - 1,2 kHz



Misurare la resistenza / Ω

Ruotare il selettore per selezionare la fascia di misura desiderata. Collegare il cavo di misura nero alla porta "COM" e il cavo di misura rosso alla porta "V/ Ω " dello strumento. Collegare i cavi di misura al componente da misurare e leggere il risultato della misura sul display.

Campo di misura	Risoluzione	Precisione
600 Ω	0.1 Ω	$\pm 1,2\%$ + 5 cifre
6 K Ω	1 Ω	
60 K Ω	10 Ω	
600 K Ω	100 Ω	
6 M Ω	1 K Ω	
60 M Ω	10 K Ω	$\pm 2,0\%$ + 10 cifre

Scaricatore: 250 V RMS
Tensione a vuoto: 1,2 V



Test diodi

Ruotare il selettore in posizione " / ". Premere 2 volte il tasto "SEL". Collegare il cavo di misura nero alla porta "COM" e il cavo di misura rosso alla porta "V/ Ω " dello strumento. Collegare i cavi di misura al componente da misurare (cavo di misura rosso = anodo, cavo di misura nero = catodo). Viene visualizzata la tensione diretta.

Campo di misura	Risoluzione	Display
	1 mV	Tensione diretta

Scaricatore: 250 V RMS
Tensione a vuoto: 3,2 V

Test di continuità

Ruotare il selettore in posizione " / ". Premere il tasto "SEL". Collegare il cavo di misura nero alla porta "COM" e il cavo di misura rosso alla porta "V/ Ω " dello strumento. Collegare i cavi di misura al circuito da misurare.

Campo di misura	Funzionamento
	Il cicalino integrato segnala un passaggio inferiore a 50 Ω

Tensione a vuoto: 1,0 V

Temperatura

Ruotare il selettore in posizione "°C". Collegare una sonda di temperatura tipo K (nichel-cromo / nichel) alle porte "V/Ω" e "COM". Leggere il risultato della misura sul display.

Campo di misura	Risoluzione	Precisione
-20 / 0 °C	1 °C	±2 % + 3 cifre
Da 0 a 400 °C		±1 % + 2 cifre
Da 400 a 1000 °C		±2 % + 2 cifre
-4 / 32 °F	1 °F	±2 % + 6 cifre
32 / 752 °F		±1 % + 4 cifre
752 / 1832 °F		±2 % + 4 cifre

Frequenza

Ruotare il selettore in posizione "Hz". Collegare il cavo di misura nero alla porta "COM" e il cavo di misura rosso alla porta "V/Ω" dello strumento. Collegare i cavi di misura al circuito da misurare e leggere il risultato della misura sul display.

Campo di misura	Risoluzione	Precisione
10 Hz	0,001 Hz	±1 % + 5 cifre
100 Hz	0,01 kHz	
1 kHz	0,1 Hz	
10 kHz	1 Hz	
100 kHz	10 Hz	
1 MHz	100 Hz	
10 MHz	1 kHz	

Scaricatore: 250 V RMS



Ciclo di lavoro (Duty Cycle)

Ruotare il selettore in posizione "%Hz". Premere il tasto "Hz/%". Collegare il cavo di misura nero alla porta "COM" e il cavo di misura rosso alla porta "V/Ω" dello strumento. Collegare i cavi di misura al circuito da misurare e leggere il risultato della misura sul display.

Campo di misura	Risoluzione	Precisione
0 – 99 %	0,1 %	±3 % + 2 cifre

Scaricatore: 250 V RMS

Misura della capacità / F

Ruotare il selettore in posizione  / . Premere 3 volte il tasto "SEL". Collegare il cavo di misura nero alla porta "COM" e il cavo di misura rosso alla porta "V/Ω" dello strumento. Collegare i cavi di misura al circuito da misurare e leggere il risultato della misura sul display.

Campo di misura	Risoluzione	Precisione
60 nF	10 pF	± 4 % + 3 cifre
600 nF	100 pF	
6 μF	1 nF	
60 μF	10 nF	
600 μF	100 nF	
6 mF	1 μF	
60 mF	10 μF	



Scaricare i condensatori prima della misura.

Spegnimento automatico

Dopo circa 15 minuti lo strumento si spegne automaticamente (funzione APO). Premere a lungo il tasto "APO" per attivare o disattivare la funzione Auto Power Off.

Retroilluminazione

Premere a lungo il tasto "HOLD" per accendere la retroilluminazione. Dopo circa 1 minuto lo strumento si spegne automaticamente.

Funzione di memoria (HOLD)

Quando la misura si svolge in luoghi poco accessibili, spesso diventa difficile leggere il display. Premere il tasto "HOLD" per "congelare" il valore di misura attuale e leggerlo in tutta comodità. Premere nuovamente il tasto "HOLD" per tornare alla modalità operativa normale.

True RMS

Durante la misura di onde di forma non sinusoidale, utilizzando la funzione True RMS l'imprecisione di misura è inferiore rispetto ai metodi di misura tradizionali. Grazie alla funzione True RMS, i segnali sinusoidali e non sinusoidali possono essere misurati con precisione.

Manutenzione

Se utilizzato in conformità alle istruzioni contenute nel manuale, lo strumento non necessita di una particolare manutenzione.

Pulizia

Se lo strumento dovesse sporcarsi in seguito all'uso quotidiano, pulirlo con un panno umido e un po' di detergente domestico delicato. Evitare l'uso di detersivi aggressivi o solventi.

Sostituzione della batteria

Sostituire immediatamente la batteria quando sul display compare il simbolo . Prima di sostituire la batteria è necessario scollegare i cavi di misura dallo strumento!

Svitare le viti situate sul retro dello strumento, aprire il vano batterie e rimuovere le batterie scariche. Inserire le nuove batterie (2 AA da 1,5 V). Chiudere il vano della batteria e riavvitare le viti.



Utilizzare solo le batterie specificate!

Le batterie non possono essere smaltite insieme ai rifiuti domestici! Osservare la normativa di smaltimento in vigore!

Sostituire il fusibile

Svitare le viti situate sul retro dello strumento, aprire il vano batterie e rimuovere il fusibile. Inserire il nuovo fusibile (F 10 A). Chiudere il vano della batteria e riavvitare le viti.



Utilizzare solo i fusibili specificati!

Ai sensi della norma EN 61010-1 sono state definite le seguenti categorie di misura:

Categoria di misura CAT II

Misure su circuiti elettrici collegati direttamente alla rete elettrica tramite connettori in casa, ufficio e laboratorio.

Categoria di misura CAT III

Misure all'interno delle installazioni dell'edificio: utenze stazionarie, collegamento del ripartitore, apparecchi collegati fissi al ripartitore.

Categoria di misura CAT IV

Misure alla fonte dell'installazione a bassa tensione: contatore, scaricatore primario, collegamento principale

Dati tecnici

Misura della tensione continua	0 V ~ 600 V
Misura della tensione alternata	0 V ~ 600 V
Misura della corrente continua	0 A ~ 10 A
Misura della corrente alternata	0 A ~ 10 A
Misura della resistenza	0 Ω ~ 60 M Ω
Test di continuità	0 Ω ~ 50 Ω
Misura della temperatura	-20 °C ~ 1000 °C -4 °F ~ 1832 °F
Misura della frequenza	0 Hz ~ 10 MHz
Fusibili	F 600 mA autoripristinante (esente da manutenzione) e F 10 A (10,3 x 38 mm)
Indicazione della polarità	Automatica
Overflow	Viene visualizzata la scritta "OL"
Classe di sovratensione	CAT III 600 V
Livello batteria	Viene visualizzato il simbolo della batteria
Alimentazione elettrica	2 batterie AA da 1,5 V
Temperatura d'esercizio	Da 0 °C a 40 °C
Temperatura di stoccaggio	Da -10 °C a 50 °C
Dimensioni	183 x 95 x 50 mm
Peso	410 g con batteria

Instructies

Veiligheidsinstructies



WAARSCHUWING

Gevarenbronnen zijn bijv. mechanische delen, die zware verwondingen van personen kunnen veroorzaken.
Er bestaat ook gevaar voor voorwerpen (bijv. de beschadiging van het instrument).



WAARSCHUWING

Een elektrische schok kan de dood of zware verwondingen van personen tot gevolg hebben en een gevaar inhouden voor de werking van voorwerpen (bijv. de beschadiging van het instrument).



WAARSCHUWING

Richt de laserstraal nooit rechtstreeks of onrechtstreeks door reflecterende oppervlakken op het oog. Laserstraling kan onherstelbare schade aan het oog veroorzaken. Bij metingen in de buurt van mensen moet de laserstraal uitgeschakeld worden.

Algemene veiligheidsinstructies



WAARSCHUWING

Om redenen van veiligheid en toelating (CE) is het eigenmachtige ombouwen en/of veranderen van het instrument niet toegestaan. Om een veilig bedrijf met het instrument te garanderen moet u de veiligheidsinstructies, waarschuwingen en het hoofdstuk "Doelmatig gebruik" absoluut in acht nemen.



WAARSCHUWING

Gelieve vóór het gebruik van het instrument de volgende instructies in acht te nemen:

- | Vermijd een bedrijf van het instrument in de buurt van elektrische lasapparaten, inductieverwarmers en andere elektromagnetische velden.
 - | Na abrupte temperatuurveranderingen moet het instrument vóór het gebruik voor stabilisering ca. 30 minuten aan de nieuwe omgevingstemperatuur worden aangepast om de IR-sensor te stabiliseren.
 - | Stel het instrument niet langere tijd bloot aan hoge temperaturen.
 - | Vermijd stoffige en vochtige omgevingsvoorwaarden.
 - | Meetinstrumenten en toebehoren zijn geen speelgoed en horen niet thuis in de handen van kinderen!
 - | In industriële faciliteiten moeten de voorschriften ter preventie van ongevallen van de bond van de industriële ongevallenverzekeringen voor elektrische installaties en bedrijfsmiddelen in acht worden genomen.
-



Gelieve de vijf veiligheidsregels in acht te nemen:

- 1 Vrijschakelen
- 2 Beveiligen tegen opnieuw inschakelen
- 3 Spanningsvrijheid vaststellen (spanningsvrijheid moet 2-polig worden vastgesteld)
- 4 Aarden en kortsluiten
- 5 Naburige onder spanning staande delen afdekken

Doelmatig gebruik

Het instrument is alleen bedoeld voor de in de gebruiksaanwijzing beschreven toepassingen. Een ander gebruik is niet toegelaten en kan ongevallen of onherstelbare beschadiging van het instrument tot gevolg hebben. Deze toepassingen hebben tot gevolg dat elk recht op garantie en schadevergoeding van de bediener jegens de fabrikant onmiddellijk komt te vervallen.



Gelieve om het instrument bij langer niet-gebruik tegen beschadiging te beschermen de batterijen te verwijderen.



Bij materiële schade of persoonlijke verwondingen als gevolg van ondeskundige hantering of niet-inachtneming van de veiligheidsinstructies aanvaarden wij geen aansprakelijkheid. In zulke gevallen komt elk recht op garantie te vervallen. Een uitroepteken in de driehoek verwijst naar veiligheidsinstructies in de bedieningshandleiding. Lees vóór inbedrijfstelling de handleiding helemaal door. Dit instrument is CE-gecontroleerd en voldoet derhalve aan de vereiste richtlijnen.

Rechten voorbehouden om de specificaties zonder voorafgaande aankondiging te wijzigen
© 2017 Testboy GmbH, Duitsland.

Uitsluiting van aansprakelijkheid



Bij schade als gevolg van niet-inachtneming van deze handleiding komt het recht op garantie te vervallen! Voor indirecte schade als gevolg daarvan aanvaarden wij geen aansprakelijkheid!

Testboy is niet aansprakelijk voor schade ontstaan als gevolg van
| de niet-inachtneming van de handleiding,
| door Testboy niet geautoriseerde veranderingen aan het product of
| door Testboy niet gefabriceerde of niet vrijgegeven onderdelen
| invloed van alcohol-, verdovende middelen of medicamenten

Juistheid van de bedieningshandleiding

Deze bedieningshandleiding werd met grote zorgvuldigheid opgesteld. De juistheid en volledigheid van de gegevens, afbeeldingen en tekeningen wordt niet gegarandeerd. Wijzigingen, drukfouten en vergissingen voorbehouden.

Verwerking

Geachte Testboy klant, met de aankoop van ons product heeft u de mogelijkheid om het instrument na afloop van zijn levensduur in te leveren op inzamelpunten voor elektrisch schroot.



WEEE regelt de terugname en de recyclage van oude elektrische apparaten. Fabrikanten van elektrische apparaten zijn ertoe verplicht om elektrische apparaten die worden verkocht, kosteloos terug te nemen en te recyclen. Elektrische apparaten mogen dan niet meer in de 'normale' afvalstromen worden gebracht. Elektrische apparaten moeten apart gerecycled en verwerkt worden. Alle apparaten die onder deze richtlijn vallen zijn gekenmerkt met dit logo

Verwerking van gebruikte batterijen



U als eindverbruiker bent wettelijk (**Wet op Batterijen**) verplicht om alle gebruikte batterijen en accu's terug te geven; **een verwerking via het huisvuil is verboden!**

Batterijen/Accu's die schadelijke stoffen bevatten zijn gekenmerkt met de symbolen hiernaast, die wijzen op het verbod van de verwerking via het huisvuil. De benamingen voor de doorslaggevende zware metalen zijn:

Cd = cadmium, **Hg** = kwikzilver, **Pb** = lood.

Uw verbruikte batterijen/accu's kunt u kosteloos inleveren bij de inzamelpunten van uw gemeente, of overal waar batterijen/accu's verkocht worden!

Kwaliteitscertificaat

Alle binnen Testboy GmbH uitgevoerde kwaliteitsrelevante handelingen en processen worden permanent bewaakt door een kwaliteitsmanagementsysteem. Testboy GmbH bevestigt verder dat de tijdens de kalibratie gebruikte testinrichtingen en instrumenten worden onderworpen aan een permanente bewaking van de beproevingsmiddelen.

Conformiteitsverklaring

Het product voldoet aan de meest recente richtlijnen. Meer informatie vindt u op www.testboy.de

Bediening

Inleiding

De Testboy® est. 1953 is een universeel te gebruiken multimeter. Het meetinstrument wordt vervaardigd volgens de nieuwste veiligheidsvoorschriften en garandeert veilig en betrouwbaar werken. De multimeter is in ambachtelijke of industriële omgevingen en voor de hobby elektriciën een waardevolle hulp bij alle standaard meettaken.

Veiligheidsmaatregelen

De est. 1953 heeft de fabriek in veiligheidstechnisch foutloze toestand verlaten. Om deze toestand te behouden moet de gebruiker de veiligheidsinstructies in deze handleiding in acht nemen.



Opgelet!
**Gebruik alleen de meegeleverde veiligheidsmeetleidingen of
equivalente meetleidingen, die voldoen aan dezelfde meetcategorie.**

- | Om een elektrische schok te vermijden moeten de voorzorgsmaatregelen in acht worden genomen, indien er met spanningen groter dan 120 V (60 V) DC of 50 V (25 V) eff. AC wordt gewerkt. Deze waarden stellen volgens DIN VDE de grenzen van de nog aanraakbare spanningen voor. (Waarden tussen haakjes gelden voor bijv. medische of agrarische omgevingen.)
- | Vergewis u er vóór elke meting van dat de meetleidingen en het testinstrument in foutloze toestand zijn.
- | De meetleidingen en teststaven mogen alleen worden vastgepakt aan de daartoe voorziene handvatten. Het aanraken van de meetstaven moet onder alle omstandigheden worden vermeden.



Het testinstrument mag alleen worden ingezet binnen de gespecificeerde meetbereiken.



Voorzichtig !
**Vóór elk gebruik moet worden gecontroleerd of het instrument foutloos
functioneert (bijv. aan een bekende spanningsbron, zie ook DIN VDE
0105, deel 1).**

Verklaring van schakelaars, knoppen en bussen

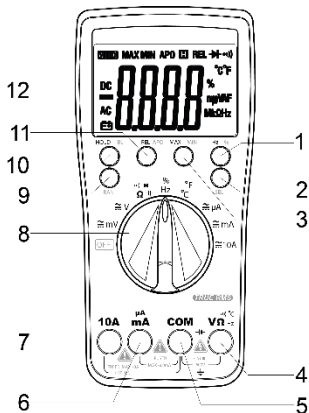

(1) Hz/%

Voor omschakeling tussen frequentiemeting en tastgraad.

(2) SEL toets

Bij activering van de knop wordt de huidige meetfunctie omgeschakeld bijv. van DC op AC.

(3) MAX/MIN

Bij activering wordt al naargelang functie de maximale resp. de minimale waarde van de meting weergegeven.

(4) Ingangsbus V/Ω

Rode meetleiding voor alle door het instrument toegelaten signaaltypen.

(5) Massabus COM

Zwarte meetleiding voor alle door het instrument toegelaten signaaltypen.

(6) μA/mA bus

Voor stroommetingen tot 600 mA.

(7) 10 A bus

Bij stroommetingen vanaf 600 mA moet de 10 A bus worden gebruikt.

(8) AAN/UIT schakelaar/Keuzeschakelaar voor meetfunctie

Schakelt het instrument in. Meetfunctie wordt geselecteerd al naargelang schakelaarstand.

(9) RAN

Bij activering van de toets wordt het meetbereik handmatig geselecteerd.

(10) Hold/BL

Bij activering van de toets wordt de meetwaarde in het display opgeslagen. Door lang op de toets te drukken wordt de displayverlichting ingeschakeld.

(11) REL/APO

Bij activering van de toets wordt de relatieve meting geactiveerd. Door lang op de toets te drukken kunt u de Auto Power Off functie uit- resp. inschakelen.

(12) Display

Om de meetwaarden af te lezen.

Gelijkspanningsmeting / V₌

Met de keuzeschakelaar het juiste bereik instellen. De zwarte meetleiding verbinden met de "COM" bus en de rode meetleiding met de "V/Ω" bus. Meetleidingen verbinden met het te testen deel. Meetresultaat aflezen van het display. De polariteit van de spanning wordt eveneens weergegeven.

Meetbereik	Resolutie	Ingangsweerstand	Overspanningsbeveiliging	Nauwkeurigheid
600 mV	0,1 mV	>1000 MΩ	250 Vrms	±0,7 % van het meetbereik + 2 digit
6 V	1 mV	>10 MΩ	750 Vrms	
60 V	10 mV			
600 V	100 mV			

Wisselspanningsmeting / V_~

Met de keuzeschakelaar het juiste bereik instellen. "SEL" knop activeren en AC selecteren. De zwarte meetleiding verbinden met de "COM" bus en de rode meetleiding met de "V/Ω" bus. Meetleidingen verbinden met het te testen deel. Meetresultaat aflezen van het display.

Meetbereik	Resolutie	Ingangsweerstand	Overspanningsbeveiliging	Nauwkeurigheid
600 mV	0,1 mV	>1000 MΩ	250 Vrms	±0,8 % van het meetbereik + 3 digit
6 V	1 mV	>10 MΩ	750 Vrms	
60 V	10 mV			
600 V	100 mV			

Frequentiebereik: 10 Hz - 1,2 kHz

Gelijkstroommeting / A=

Met de keuzeschakelaar het juiste bereik instellen. De zwarte meetleiding verbinden met de "COM" bus en de rode meetleiding met de "mA" resp. "10 A" bus. De meetleidingen verbinden met het te testen deel en het meetresultaat aflezen van het display. De stroomrichting wordt door voortekens eveneens aangegeven.



Bij een stroom van meer dan 600 mA moet voor de meting de "10 A" bus worden gebruikt!

Meetbereik	Resolutie	Overspannings-beveiliging	Nauwkeurigheid
600 μ A	0.1 μ A	600mA/250V zichzelf terugstellende zekering	$\pm 1,2$ % van het meetbereik + 3 digit
6000 μ A	1 μ A		
60 mA	10 mA		
600 mA	100 μ A		
10 A	10 mA	10A/1000V	$\pm 2,0$ % van het meetbereik + 10 digit

In het 10 A-bereik maximale inschakelduur in acht nemen!

Wisselstroommeting / A~

Met de keuzeschakelaar het juiste bereik instellen. "SEL" knop activeren en AC selecteren. De zwarte meetleiding verbinden met de "COM" bus en de rode meetleiding met de "mA" resp. "10 A" bus. De meetleidingen verbinden met het te testen deel en het meetresultaat aflezen van het display.



Bij een stroom van meer dan 600 mA moet voor de meting de "10 A" bus worden gebruikt!

Meetbereik	Resolutie	Overspannings-beveiliging	Nauwkeurigheid
600 μ A	0.1 μ A	600mA/250V zichzelf terugstellende zekering	$\pm 1,5$ % van het meetbereik + 3 digit
6000 μ A	1 μ A		
60 mA	10 mA		
600 mA	100 μ A		
10 A	10 mA	10A/1000V	$\pm 3,0$ % van het meetbereik + 10 digit

Frequentiebereik: 10 Hz - 1,2 kHz

Weerstandsmeting / Ω

Met de keuzeschakelaar het juiste bereik instellen. De zwarte meetleiding verbinden met de "COM" bus en de rode meetleiding met de "V/ Ω " bus. Meetleidingen verbinden met het te testen deel en het meetresultaat aflezen van het display.

Meetbereik	Resolutie	Nauwkeurigheid
600 Ω	0.1 Ω	$\pm 1,2\%$ + 5 digit
6 K Ω	1 Ω	
60 K Ω	10 Ω	
600 K Ω	100 Ω	
6 M Ω	1 K Ω	
60 M Ω	10 K Ω	$\pm 2,0\%$ + 10 digit

Overspanningsbeveiliging: 250 V RMS

Nullastspanning: 1,2 V

Diodetest

De keuzeschakelaar instellen op " / ". "SEL" knop 2x activeren. De zwarte meetleiding verbinden met de "COM" bus en de rode meetleiding met de "V/ Ω " bus. Meetleidingen verbinden met het te testen deel (rode meetleiding = anode, zwarte meetleiding = kathode). De voorwaartse spanning wordt weergegeven.

Meetbereik	Resolutie	Indicatie
	1 mV	Voorwaartse spanning

Overspanningsbeveiliging: 250 V RMS

Nullastspanning: 3,2 V

Doorgangstest

Met de keuzeschakelaar instellen op " / ". "SEL" knop activeren. De zwarte meetleiding verbinden met de "COM" bus en de rode meetleiding met de "V/ Ω " bus. Meetleidingen verbinden met de te testen kring.

Meetbereik	Werking
	De geïntegreerde zoemer meldt doorgang onder 50 Ω

Nullastspanning: 1,0 V

Temperatuur

De keuzeschakelaar instellen op "°C". Sluit een type-K temperatuurvoeler (nikkel-chroom / nikkel) aan de bussen "V/Ω" en "COM". Meetresultaat aflezen van het display.

Meetbereik	Resolutie	Nauwkeurigheid
-20 tot 0 °C	1 °C	±2 % + 3 digit
0 tot 400 °C		±1 % + 2 digit
400 tot 1000 °C		±2 % + 2 digit
-4 tot 32 °F	1 °F	±2 % + 6 digit
32 tot 752 °F		±1 % + 4 digit
752 tot 1832 °F		±2 % + 4 digit

Frequentie

De keuzeschakelaar instellen op "Hz". De zwarte meetleiding verbinden met de "COM" bus en de rode meetleiding met de "V/Ω" bus. Meetleidingen verbinden met de te testen kring en het meetresultaat aflezen van het display.

Meetbereik	Resolutie	Nauwkeurigheid
10 Hz	0,001 Hz	±1 % + 5 digit
100 Hz	0,01 kHz	
1 kHz	0,1 Hz	
10 kHz	1 Hz	
100 kHz	10 Hz	
1 MHz	100 Hz	
10 MHz	1 kHz	

Overspanningsbeveiliging: 250 V RMS



Tastgraad

De keuzeschakelaar instellen op "%/Hz". "Hz/%" knop activeren. De zwarte meetleiding verbinden met de "COM" bus en de rode meetleiding met de "V/Ω" bus. Meetleidingen verbinden met de te testen kring en het meetresultaat aflezen van het display.

Meetbereik	Resolutie	Nauwkeurigheid
0 – 99 %	0,1 %	±3 % + 2 digit

Overspanningsbeveiliging: 250 V RMS

Capaciteitsmeting / F

De keuzeschakelaar instellen op  / . "SEL" knop 3x activeren. De zwarte meetleiding verbinden met de "COM" bus en de rode meetleiding met de "V/Ω" bus. Meetleidingen verbinden met de te testen kring en het meetresultaat aflezen van het display.

Meetbereik	Resolutie	Nauwkeurigheid
60 nF	10 pF	± 4 % + 3 digit
600 nF	100 pF	
6 μF	1 nF	
60 μF	10 nF	
600 μF	100 nF	
6 mF	1 μF	
60 mF	10 μF	



De condensatoren vóór elke meting ontladen.

Automatische uitschakeling

Na ca. 15 minuten schakelt het instrument uit (APO). Door de "APO" toets langer in te drukken wordt de Auto Power Off functie in-/uitgeschakeld.

Achtergrondverlichting

Door de "HOLD" toets langer in te drukken wordt de achtergrondverlichting ingeschakeld. Na ca. 1 minuut schakelt de verlichting zich automatisch uit.

Opslagfunctie (HOLD)

Op moeilijke meetposities kan het display eventueel niet correct worden afgelezen.

Door de "HOLD" toets in te drukken wordt de huidige meetwaarde bevroren en kan dan gemakkelijk worden afgelezen.

Door de "HOLD" toets opnieuw in te drukken keert u terug naar het normale meetbedrijf.

True RMS

Bij de meting van niet-sinusvormige golfvormen treden bij gebruik van de True RMS functie geringere meetfouten op, zoals bij het gebruik van traditionele meetprocedures.

Sinusvormige en niet-sinusvormige signalen kunnen met de True RMS functie exact worden gemeten.

Onderhoud

Het instrument vergt bij bedrijf conform de handleiding geen bijzonder onderhoud.

Reiniging

Als het instrument door het dagelijks gebruik vuil is geworden, dan kan het met een vochtige doek en wat mild huishoudelijk reinigingsmiddel worden schoongemaakt. Nooit scherpe reinigingsmiddelen of oplosmiddelen gebruiken voor de reiniging.

Batterijvervanging

De batterijen moeten vervangen worden als het batterijsymbool  op het display verschijnt. Vóór de batterijvervanging moeten de meetleidingen van het instrument zijn gescheiden! Schroeven aan de achterkant verwijderen, batterijvak openen en ontladen batterij eruit nemen. Nieuwe batterijen (2 × 1,5 V AA) erin plaatsen. Batterijvak erop zetten en dichtschoeven.



Gebruik alleen de vermelde batterijen!

Batterijen horen niet bij het huisvuil! Neem de wettelijke verwerkingsvoorschriften in acht!

Vervanging van de zekering

Schroeven aan de achterkant verwijderen, batterijvak openen en zekering eruit nemen. Nieuwe zekering (F 10A) erin zetten. Batterijvak erop zetten en dichtschoeven.



Gebruik alleen de vermelde zekeringen!

Volgens de norm EN 61010-1 worden de volgende meetcategorieën gedefinieerd:

Meetcategorie CAT II

Metingen aan stroomkringen die elektrisch direct met het net zijn verbonden, via stekkers in huis, kantoor en laboratorium.

Meetcategorie CAT III

Metingen aan de installatie van gebouwen: stationaire verbruikers, verdeelaansluiting, apparaten vast aan de verdeler.

Meetcategorie CAT IV

Metingen aan de bron van de laagspanningsinstallatie: tellers, primaire overspanningsbeveiliging, hoofdaansluiting.

Technische gegevens

Gelijkspanningsmeting	0 V ~ 600 V
Wisselspanningsmeting	0 V ~ 600 V
Gelijkstroommeting	0 A ~ 10 A
Wisselstroommeting	0 A ~ 10 A
Weerstandsmeting	0 Ω ~ 60 M Ω
Doorgangscntrole	0 Ω ~ 50 Ω
Temperatuurmeting	-20 °C ~ 1000 °C -4 °F ~ 1832 °F
Frequentiemeting	0 Hz ~ 10 MHz
Zekeringen	F 600 mA zichzelf terugstellend (onderhoudsvrij) en F 10 A (10,3 x 38 mm)
Polariteitsindicatie	automatisch
Overloopindicatie	"OL" wordt weergegeven
Overspanningscategorie	CAT III 600 V
Batterijtoestand	batterijstymbool wordt weergegeven
Voeding	2 x 1,5 V AA
Bedrijfstemperatuur	0 °C tot 40 °C
Opslagtemperatuur	-10 °C tot 50 °C
Afmetingen	183 x 95 x 50 mm
Gewicht	410 g incl. batterij

Wskazówki

Zasady bezpieczeństwa



OSTRZEŻENIE

Źródłami zagrożeń są np. części mechaniczne, które mogą spowodować poważne obrażenia osób.

Istnieje również zagrożenie dla przedmiotów (np. uszkodzenie urządzenia).



OSTRZEŻENIE

Porażenie prądem może spowodować śmierć lub poważne obrażenia osób oraz zagrożenie dla działania przedmiotów (np. uszkodzenie urządzenia).



OSTRZEŻENIE

Nigdy nie wolno kierować promienia lasera bezpośrednio ani pośrednio w oczy przez powierzchnie odbijające. Promieniowanie laserowe może spowodować nieodwracalne uszkodzenia oczu. Podczas pomiarów w pobliżu ludzi należy wyłączyć promień lasera.

Ogólne zasady bezpieczeństwa



OSTRZEŻENIE

Ze względów bezpieczeństwa i dopuszczeń (CE) zabrania się dokonywania samodzielnych przeróbek i/lub zmian urządzenia. Aby zapewnić bezpieczną pracę z urządzeniem, należy bezwzględnie przestrzegać zasad bezpieczeństwa, oznaczeń ostrzegawczych i rozdziału „Zastosowanie zgodne z przeznaczeniem”.



OSTRZEŻENIE

Przed użyciem urządzenia należy przestrzegać poniższych wskazówek:

- | Unikać pracy urządzenia w pobliżu spawarek elektrycznych, grzejników indukcyjnych i innych pól elektromagnetycznych.
 - | Po gwałtownej zmianie temperatury urządzenie przed użyciem należy dopasować do nowej temperatury otoczenia przez ok. 30 minut w celu ustabilizowania czujnika podczerwieni.
 - | Nie narażać urządzenia na działanie wysokich temperatur przez dłuższy czas.
 - | Należy unikać zapyłonych i wilgotnych warunków otoczenia.
 - | Mierniki i akcesoria nie są zabawkami i nie mogą się nimi bawić dzieci!
 - | W miejscach produkcji należy przestrzegać przepisów BHP Federacji Towarzystw Ubezpieczeniowych Branży Przemysłowej w zakresie instalacji elektrycznych i środków eksploatacyjnych.
-



Należy przestrzegać pięć zasad bezpieczeństwa:

- 1 Odłączenie od prądu
- 2 Zabezpieczenie przed ponownym włączeniem
- 3 Stwierdzenie braku napięcia (brak napięcia należy stwierdzić 2-biegunowo)
- 4 Uziemienie i podłączenie na krótko
- 5 Osłonięcie części sąsiadujących znajdujących się pod napięciem

Zastosowanie zgodne z przeznaczeniem

Urządzenie jest przeznaczone tylko do zastosowań opisanych w instrukcji obsługi. Inne zastosowanie jest niedozwolone i może spowodować wypadki lub zniszczenie urządzenia. Takie zastosowania powodują natychmiastowe unieważnienie roszczeń gwarancyjnych użytkownika wobec producenta.



Aby chronić urządzenie przed uszkodzeniem, w przypadku dłuższego okresu nieużywania należy wyjąć baterie.



W przypadku szkód rzeczowych i obrażeń osób, spowodowanych nieprawidłową obsługą lub nieprzebraniem zasad bezpieczeństwa, nie ponosimy odpowiedzialności. W takich przypadkach wygasają roszczenia gwarancyjne. Wykrzyknik w trójkącie wskazuje na zasady bezpieczeństwa opisane w instrukcji obsługi. Przed uruchomieniem należy w całości przeczytać instrukcję. Urządzenie zostało sprawdzone wg norm CE i jest zgodne z wymaganymi dyrektywami.

Zastrzegamy sobie prawo do zmiany specyfikacji bez uprzedniego powiadomienia
© 2017 Testboy GmbH, Niemcy.

Wyłączenie odpowiedzialności



W przypadku uszkodzeń spowodowanych nieprzebraniem instrukcji, wygasają roszczenia gwarancyjne! Za wynikające z tego uszkodzenia następcze nie ponosimy odpowiedzialności!

Testboy nie odpowiada za szkody wynikające z
| nieprzebrania instrukcji,
| zmian produktu niezatwierdzonych przez Testboy lub
| używania Testboy części zamiennych niewyprodukowanych lub niezatwierdzonych przez
| pracy pod wpływem alkoholu, narkotyków i leków

Prawidłowość instrukcji obsługi

Niniejsza instrukcja obsługi została stworzona z największą starannością. Za prawidłowość i kompletność danych, ilustracji i rysunków nie ponosimy odpowiedzialności. Zastrzegamy sobie prawo do zmian, błędów w druku i pomyłek.

Utylizacja

Szanowny kliencie Testboy, nabycie naszego produktu umożliwia zwrócenie urządzenia po zakończeniu jego żywotności do właściwych punktów zbiórki odpadów elektrycznych.



Dyrektywa WEEE reguluje zasady zwrotu i recyklingu starych urządzeń elektrycznych. Producenci urządzeń elektrycznych są zobowiązani do bezpłatnego przyjęcia i oddania do recyklingu urządzeń elektrycznych. Urządzeń elektrycznych nie można wtedy wprowadzać do „zwykłych” odpadów. Urządzenia elektryczne należy oddzielnie oddawać do recyklingu i utylizować. Wszystkie urządzenia podlegające tej dyrektywie są oznaczone tym logotypem.

Utylizacja zużytych baterii



Użytkownik końcowy jest prawnie zobowiązany (**ustawa o bateriach**) do zwrotu wszystkich zużytych baterii i akumulatorów; **zabrania się wyrzucania ich wraz z odpadami domowymi!**

Baterie/akumulatory zawierające substancje szkodliwe są oznaczone pokazanymi obok symbolami, oznaczającymi zakaz wyrzucania wraz z odpadami domowymi.

Oznaczenia decydujących metali ciężkich:

Cd = kadm, **Hg** = rtęć, **Pb** = ołów.

Zużyte baterie/akumulatory można bezpłatnie oddawać w gminnych punktach zbiórki lub wszędzie tam, gdzie sprzedawane są baterie/akumulatory!

Certyfikat jakości

Wszystkie czynności i procesy związane z jakością wykonane w firmie Testboy GmbH są stale nadzorowane przez system zarządzania jakością. Testboy GmbH potwierdza ponadto, że urządzenia kontrolne i przyrządy wykorzystane podczas kalibracji podlegają stalemu nadzorowi środków kontroli.

Deklaracja zgodności

Produkt spełnia najaktualniejsze normy. Więcej informacji znajduje się na stronie www.testboy.de

Obsługa

Wstęp

Testboy® est. 1953 jest multimetrem do uniwersalnego zastosowania. Miernik jest produkowany zgodnie z najnowszymi przepisami bezpieczeństwa i zapewnia bezpieczną oraz niezawodną pracę. Miernik jest wartościową pomocą podczas wszystkich standardowych zadań pomiarowych w obszarze domowym lub przemysłowym, a także dla elektroników-amatorów.

Środki bezpieczeństwa

est. 1953 został wysłany z fabryki w stanie nienagannym pod względem bezpieczeństwa technicznego. Aby zachować ten stan, użytkownik musi przestrzegać wskazówek bezpieczeństwa zawartych w niniejszej instrukcji.



Uwaga!

Należy stosować tylko dołączone zabezpieczone przewody pomiarowe lub przewody pomiarowe takiego samego rodzaju, które są spełniają wymogi tej samej kategorii pomiarowej.

- | Aby uniknąć porażenia elektrycznego, należy przestrzegać środków ostrożności, jeśli praca odbywa się z napięciem większym niż 120 V (60 V) DC lub 50 V (25 V) rzec. AC. Te wartości według normy DIN VDE stanowią granicę dla napięć, z którymi można się jeszcze zetknąć. (Wartości w nawiasach obowiązują np. dla obszarów medycznych lub rolniczych)
- | Przed każdym pomiarem upewnić się, że przewód pomiarowy i urządzenie kontrolne są w dobrym stanie.
- | Przewody pomiarowe i końcówki kontrolne wolno dotykać tylko za przeznaczone do tego uchwyty. Bezwzględnie należy unikać końcówek pomiarowych.



Urządzenie kontrolne wolno stosować tylko w wyznaczonych zakresach pomiarowych.



Ostrożnie!

Przed każdym użyciem sprawdzić urządzenie pod kątem prawidłowego działania (np. na znanym źródle napięcia, patrz również DIN VDE 0105, część 1).

Objaśnienia przełączników, przycisków i gniazd

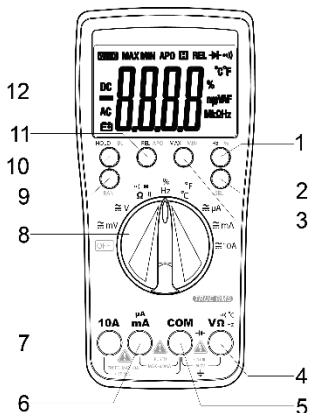

(1) Hz/%

Do przełączania pomiędzy pomiarem częstotliwości a współczynnikiem wypełnienia impulsu

(2) Przycisk SEL

Po naciśnięciu tego przycisku następuje przełączenie aktualnej funkcji pomiarowej np. z DC na AC

(3) MAX/MIN

Po naciśnięciu tego przycisku w zależności od wybranej funkcji wyświetlana jest wartość maksymalna lub minimalna pomiaru.

(4) Gniazdo wejściowe V/Ω

Czerwony przewód pomiarowy dla wszystkich rodzajów sygnałów dozwolonych przez urządzenie.

(5) Gniazdo masy COM

Czarny przewód pomiarowy dla wszystkich rodzajów sygnałów dozwolonych przez urządzenie.

(6) Gniazdo μA/mA

Do pomiarów prądu do 600 mA.

(7) Gniazdo 10 A

Podczas pomiar prądu od 600 mA trzeba używać gniazda 10 A.

(8) Przełącznik WŁ/WYŁ / przełącznik wyboru funkcji pomiarowej

Włącza urządzenie. Wybrana jest funkcja pomiarowa zgodnie z ustawieniem przełącznika.

(9) RAN

Ten przycisk pozwala na ręczny wybór zakresu pomiarowego.

(10) Hold/BL

Ten przycisk pozwala na zapis wartości pomiarowej na wyświetlaczu. Przytrzymanie przycisku włącza podświetlenie wyświetlacza.

(11) REL/APO

Ten przycisk aktywuje pomiar względny. Przytrzymanie przycisku włącza lub wyłącza funkcję Auto-Power-Off.

(12) Wyświetlacz

Pozwala na odczyt wartości pomiarowych.

Pomiar napięcia stałego / V=

Przełącznikiem wyboru należy ustawić właściwy zakres. Podłączyć czarny przewód pomiarowy do gniazda „COM”, a czerwony przewód pomiarowy do gniazda „V/Ω”. Podłączyć przewody pomiarowe do sprawdzanego elementu. Odczytać wynik pomiaru z wyświetlacza. Wyświetlana jest również polaryzacja napięcia.

Zakres pomiarowy	Rozdzielczość	Rezystancja wejściowa	Ochrona przed przepięciem	Dokładność
600 mV	0,1 mV	>1000 MΩ	250 Vrms	±0,7 % zakresu pomiarowego + 2 cyfry
6 V	1 mV	>10 MΩ	750 Vrms	
60 V	10 mV			
600 V	100 mV			

Pomiar napięcia zmiennego / V~

Przełącznikiem wyboru należy ustawić właściwy zakres. Nacisnąć przycisk „SEL” i wybrać AC. Podłączyć czarny przewód pomiarowy do gniazda „COM”, a czerwony przewód pomiarowy do gniazda „V/Ω”. Podłączyć przewody pomiarowe do sprawdzanego elementu. Odczytać wynik pomiaru z wyświetlacza.

Zakres pomiarowy	Rozdzielczość	Rezystancja wejściowa	Ochrona przed przepięciem	Dokładność
600 mV	0,1 mV	>1000 MΩ	250 Vrms	±0,8 % zakresu pomiarowego + 3 cyfry
6 V	1 mV	>10 MΩ	750 Vrms	
60 V	10 mV			
600 V	100 mV			

Zakres częstotliwości: 10 Hz - 1,2 kHz

Pomiar prądu stałego / A=

Przełącznikiem wyboru należy ustawić właściwy zakres. Podłączyć czarny przewód pomiarowy do gniazda „COM”, a czerwony przewód pomiarowy do gniazda „mA” lub „10 A”. Podłączyć przewody pomiarowe do sprawdzanego elementu i odczytać wynik pomiaru na wyświetlaczu. Kierunek prądu jest również sygnalizowany znakiem.



W przypadku prądu o natężeniu powyżej 600 mA do pomiaru należy zastosować gniazdo „10 A”!

Zakres pomiarowy	Rozdzielczość	Ochrona przed przepięciem	Dokładność
600 μ A	0,1 μ A	600mA/250V bezpiecznik samozerażący.	$\pm 1,2$ % zakresu pomiarowego + 3 cyfry
6000 μ A	1 μ A		
60 mA	10 mA		
600 mA	100 μ A		
10 A	10 mA	10A/1000V	$\pm 2,0$ % zakresu pomiarowego + 10 cyfr

W zakresie 10 A przestrzegaj maksymalnego czasu włączenia!

Pomiar prądu przemiennego / A~

Przełącznikiem wyboru należy ustawić właściwy zakres. Naciśnięć przycisk „SEL” i wybrać AC. Podłączyć czarny przewód pomiarowy do gniazda „COM”, a czerwony przewód pomiarowy do gniazda „mA” lub „10 A”. Podłączyć przewody pomiarowe do sprawdzanego elementu i odczytać wynik pomiaru na wyświetlaczu.



W przypadku prądu o natężeniu powyżej 600 mA do pomiaru należy zastosować gniazdo „10 A”!

Zakres pomiarowy	Rozdzielczość	Ochrona przed przepięciem	Dokładność
600 μ A	0.1 μ A	600mA/250V bezpiecznik samozerażący.	$\pm 1,5$ % zakresu pomiarowego + 3 cyfry
6000 μ A	1 μ A		
60 mA	10 mA		
600 mA	100 μ A		

10 A

10 mA

10A/1000V

±3,0 % zakresu
pomiarowego
+ 10 cyfr

Zakres częstotliwości: 10 Hz - 1,2 kHz

Pomiar rezystancji / Ω



Przełącznikiem wyboru należy ustawić właściwy zakres. Podłączyć czarny przewód pomiarowy do gniazda „COM”, a czerwony przewód pomiarowy do gniazda „V/ Ω ”. Podłączyć przewody pomiarowe do sprawdzanego elementu i odczytać wynik pomiaru na wyświetlaczu.

Zakres pomiarowy	Rozdzielczość	Dokładność
600 Ω	0.1 Ω	±1,2 % + 5 cyfr
6 K Ω	1 Ω	
60 K Ω	10 Ω	
600 K Ω	100 Ω	
6 M Ω	1 K Ω	
60 M Ω	10 K Ω	± 2,0 % + 10 cyfr

Ochrona przed przepięciem: 250 V RMS

Napięcie pracy na sucho: 1,2 V

Test diod

Przełącznik wyboru ustawić na  / . Naciśnąć 2x przycisk „SEL”. Podłączyć czarny przewód pomiarowy do gniazda „COM”, a czerwony przewód pomiarowy do gniazda „V/ Ω ”. Podłączyć przewody pomiarowe do sprawdzanego elementu (czerwony przewód pomiarowy = anoda, czarny przewód pomiarowy = katoda). Zostaje wyświetlony spadek napięcia przewodzenia.

Zakres pomiarowy	Rozdzielczość	Wskaźnik
	1 mV	Napięcie przewodzenia

Ochrona przed przepięciem: 250 V RMS

Napięcie pracy na sucho: 3,2 V

Test ciągłości

Przełącznik wyboru ustawić na  / . Naciśnąć 2x przycisk „SEL”. Podłączyć czarny przewód pomiarowy do gniazda „COM”, a czerwony przewód pomiarowy do gniazda „V/ Ω ”. Podłączyć przewody pomiarowe do sprawdzanego obwodu.

Zakres pomiarowy



Funkcja

Wbudowany brzęczyk zgłasza ciągłość poniżej 50 Ω

Napięcie pracy na sucho: 1,0 V

Temperatura

Przełącznik wyboru ustawić na „°C”. Podłączyć czujnik temperatury typu K (niklowo-chromowy / niklowy) do gniazd „V/Ω” i „COM”. Odczytać wynik pomiaru z wyświetlacza.

Zakres pomiarowy	Rozdzielczość	Dokładność
-20 do 0 °C	1 °C	±2 % + 3 cyfry
0 do 400 °C		±1 % + 2 cyfry
400 do 1000 °C		±2 % + 2 cyfry
-4 do 32 °F	1 °F	±2 % + 6 cyfr
32 do 752 °F		±1 % + 4 cyfry
752 do 1832 °F		±2 % + 4 cyfry

Częstotliwość

Przełącznik wyboru ustawić na „Hz”. Podłączyć czarny przewód pomiarowy do gniazda „COM”, a czerwony przewód pomiarowy do gniazda „V/Ω”. Podłączyć przewody pomiarowe do sprawdzanego obwodu i odczytać wynik pomiaru na wyświetlaczu.

Zakres pomiarowy	Rozdzielczość	Dokładność
10 Hz	0,001 Hz	±1 % + 5 cyfr
100 Hz	0,01 kHz	
1 kHz	0,1 Hz	
10 kHz	1 Hz	
100 kHz	10 Hz	
1 MHz	100 Hz	
10 MHz	1 kHz	

Ochrona przed przepięciem: 250 V RMS



Stopień wykrywania

Przełącznik wyboru ustawić na „%/Hz”. Nacisnąć „Hz/%”. Podłączyć czarny przewód pomiarowy do gniazda „COM”, a czerwony przewód pomiarowy do gniazda „V/Ω”. Podłączyć przewody pomiarowe do sprawdzanego obwodu i odczytać wynik pomiaru na wyświetlaczu.

Zakres pomiarowy	Rozdzielczość	Dokładność
0 – 99 %	0,1 %	$\pm 3 \% + 2$ cyfry

Ochrona przed przepięciem: 250 V RMS

Pomiar pojemności / F

Przełącznik wyboru ustawić na „ / “. Naciśnięcie 3x przycisk „SEL“. Podłączyć czarny przewód pomiarowy do gniazda „COM“, a czerwony przewód pomiarowy do gniazda „V/Ω“. Podłączyć przewody pomiarowe do sprawdzanego obwodu i odczytać wynik pomiaru na wyświetlaczu.

Zakres pomiarowy	Rozdzielczość	Dokładność
60 nF	10 pF	$\pm 4 \% + 3$ cyfry
600 nF	100 pF	
6 μ F	1 nF	
60 μ F	10 nF	
600 μ F	100 nF	
6 mF	1 μ F	
60 mF	10 μ F	



Przed każdym pomiarem należy rozładować kondensatory.

Automatyczne wyłączenie

Po ok. 15 minutach urządzenie wyłącza się automatycznie (APO). Przytrzymanie przycisku „APO“ włącza / wyłącza funkcję Auto-Power-Off.

Podświetlenie tła

Przytrzymanie przycisku „HOLD“ włącza podświetlenie tła. Po ok. 1 minucie podświetlenie wyłącza się automatycznie.

Funkcja zapisu (HOLD)

W trudnych pozycjach pomiarowych wyświetlacz może nie być odczytywany prawidłowo. Po naciśnięciu przycisku „HOLD“ aktualna wartość pomiarowa zostaje zamrożona i można ją odczytać wygodnie w później. Po ponownym naciśnięciu „HOLD“ następuje powrót do normalnego trybu pomiarowego.

True RMS

Podczas pomiaru niesinusoidalnych kształtów fali, przy wykorzystaniu funkcji True RMS występują mniejsze błędy pomiarowe niż przy wykorzystaniu tradycyjnej metody pomiarowej. Sygnały sinusoidalne i niesinusoidalne mogą być dokładnie mierzone za pomocą funkcji True RMS.

Konserwacja

Na podstawie instrukcji obsługi urządzenie nie wymaga specjalnej konserwacji podczas eksploatacji.

Czyszczenie

Jeśli urządzenie zabrudzi się w wyniku codziennego użytkowania, można je wyczyścić wilgotną ściereczką i niewielką ilością delikatnego domowego środka do czyszczenia. Do czyszczenia nigdy nie stosować agresywnych środków czyszczących ani rozpuszczalników.

Wymiana baterii

Baterie należy wymieniać natychmiast po pojawieniu się symbolu baterii . Przed wymianą baterii należy odłączyć przewody pomiarowe od urządzenia!

Wykręcić dwie śruby znajdujące się z tyłu, otworzyć komorę baterii i wyjąć rozładowaną baterię. Włożyć nowe baterie (2 × 1,5V AA). Założyć komorę baterii i przykręcić.



Należy stosować tylko wskazane baterie!

Baterii nie można wyrzucać wraz z odpadami domowymi! Przestrzegać ustawowych przepisów utylizacji!

Wymiana bezpiecznika

Wykręcić dwie śruby znajdujące się z tyłu, otworzyć komorę baterii i wyjąć bezpiecznik. Włożyć nowy bezpiecznik (F 10A). Założyć komorę baterii i przykręcić.



Stosować wyłącznie podane bezpieczniki!

Według normy EN 61010-1 zdefiniowane są następujące kategorie pomiarowe:

Kategoria pomiarowa CAT II

Pomiary obwodów prądów posiadających bezpośrednie połączenie elektryczne z siecią za pomocą wtyczek w gospodarstwie domowym, biurze i laboratorium.

Kategoria pomiarowa CAT III

Pomiary instalacji budynków: odbiorniki stacjonarne, przyłącze rozdzielacza, urządzenia stale podłączone do rozdzielacza.

Kategoria pomiarowa CAT IV

Pomiary źródła instalacji niskiego napięcia: licznik, podstawowa ochrona przed przepięciem, główne przyłącze

Dane techniczne

Pomiar napięcia stałego	0 V ~ 600 V
Pomiar napięcia zmiennego	0 V ~ 600 V
Pomiar prądu stałego	0 A ~ 10 A
Pomiar prądu przemiennego	0 A ~ 10 A
Pomiar rezystancji	0 Ω ~ 60 M Ω
Badanie ciągłości obwodu	0 Ω ~ 50 Ω
Pomiar temperatury	-20 °C ~ 1000 °C -4 °F ~ 1832 °F
Pomiar częstotliwości	0 Hz ~ 10 MHz
Bezpieczniki	F 600 mA samozerujący (bezobsługowy) i F 10 A (10,3 x 38 mm)
Wskaźnik polaryzacji	automatyczny
Wskaźnik nadmierowości	Wyświetla się „OL”
Kategoria przepięcia	CAT III 600 V
Stan baterii	Wyświetla się symbol baterii
Zasilanie elektryczne	2 x 1,5 V AA
Temperatura robocza	0 °C do 40 °C
Temperatura magazynowania	-10 °C do 50 °C
Wymiary	183 x 95 x 50 mm
Masa	410 g z baterią

Указания

Правила техники безопасности



ПРЕДУПРЕЖДЕНИЕ

Источниками опасности являются, например, механические части, способные тяжело травмировать людей.

Также существует опасность для оборудования (например, повреждение прибора).



ПРЕДУПРЕЖДЕНИЕ

Удар электрическим током может привести к смерти или тяжело травмировать людей, а также вызвать нарушение функций оборудования

(например, повреждение прибора).



ПРЕДУПРЕЖДЕНИЕ

Никогда не направляйте лазерный луч – прямой или отраженный — в глаза. Лазерное излучение способно вызывать необратимые нарушения зрения.

При измерениях, проводимых вблизи людей, лазерный луч должен быть деактивирован.

Общие правила техники безопасности



ПРЕДУПРЕЖДЕНИЕ

По соображениям безопасности и в связи с наличием допуска к применению (СЕ), запрещается самовольно переделывать прибор и/или вносить изменения в его конструкцию. Для обеспечения безопасной эксплуатации прибора обязательно следовать указаниям по технике безопасности, предупреждениям и положениям главы «Применение по назначению».



ПРЕДУПРЕЖДЕНИЕ

Перед применением прибора соблюдайте следующие положения:

- | Не применяйте прибор вблизи электросварочных аппаратов, индукционных обогревателей и прочих источников электромагнитных полей.
- | После резких перепадов температур перед применением прибор должен около 30 минут адаптироваться к новой температуре окружающей среды. Это необходимо для стабилизации ИК-сенсора.
- | Не подвергайте прибор длительному воздействию высоких температур.
- | Избегайте воздействия пыли и влаги.
- | Измерительные приборы и принадлежности держите вне зоны досягаемости детей!
- | На промышленных предприятиях должны соблюдаться действующие предписания по предотвращению аварий и несчастных случаев при работе с электрическими установками и электрооборудованием.



Соблюдайте пять правил техники безопасности:

- 1 Обесточить электросеть.
- 2 Принять меры против случайного включения электропитания.
- 3 Проверить отсутствие напряжения (отсутствие напряжения на 2-х полюсах).
- 4 Заземлить и закоротить.
- 5 Изолировать соседние компоненты, находящиеся под напряжением.

Применение по назначению

Прибор предназначен только для применения, описанного в Инструкции по пользованию. Иное применение является недопустимым и может стать причиной несчастного случая или повреждения прибора. Оно приводит к немедленному аннулированию любых гарантийных обязательств изготовителя по отношению к пользователю.



Если прибор не будет использоваться длительное время, из него следует извлечь батареи во избежание повреждения прибора.



Изготовитель не несет ответственности за материальный ущерб или вред здоровью людей, возникающий вследствие неправильного обращения с прибором или несоблюдения правил техники безопасности. В таких случаях исключаются всякие претензии по гарантии. В настоящей Инструкции по пользованию правила техники безопасности сопровождаются символом «восклицательный знак в треугольнике». Перед началом работы с прибором полностью прочитайте Инструкцию. Данному прибору присвоен знак CE, то есть он отвечает требованиям соответствующих директив.

Мы сохраняем за собой право на изменение спецификаций без предварительного уведомления © 2017 Testboy GmbH, Германия.

Исключение ответственности



При повреждениях, возникающих вследствие несоблюдения Инструкции по пользованию, гарантия аннулируется! Изготовитель не несет ответственности за связанный с этим косвенный ущерб!

Testboy не несет ответственности за ущерб, понесенный в результате несоблюдения настоящей инструкции по пользованию, изменений изделия, не разрешенных фирмой Testboy, или применения запасных частей, не оригинальных или не разрешенных фирмой Testboy, работы под воздействием алкоголя, наркотических средств или медикаментов

Правильность Инструкции по пользованию

Настоящая Инструкция по пользованию составлена с особой тщательностью. При этом изготовитель не несет ответственности за правильность и полноту данных, рисунков и чертежей. Возможны изменения, опечатки и неточности.

Утилизация

Уважаемый покупатель изделия Testboy! Став обладателем нашего изделия, вы получили возможность сдать его по окончании срока службы на специальный пункт сбора отслужившей электротехники.



Директива WEEE регламентирует порядок приема и переработки старых электроприборов. Изготовители обязаны бесплатно принимать обратно и направлять на переработку проданные электроприборы. При этом теперь запрещается сдавать электроприборы вместе с «обычными» отходами. Они подлежат отдельной переработке и утилизации. Все приборы, подпадающие под действие этой директивы, имеют вышеприведенную маркировку.

Утилизация использованных элементов питания



По закону (**Закон об утилизации элементов питания**) вы как конечный пользователь обязаны сдавать все использованные батареи и аккумуляторы, **утилизация с бытовым мусором запрещена!** Батареи/аккумуляторы, содержащие вредные вещества, обозначены изображенными рядом символами, указывающими на запрет утилизации с бытовым мусором.

Обозначения основных тяжелых металлов:

Cd = кадмий, **Hg** = ртуть, **Pb** = свинец.

Использованные батареи/аккумуляторы вы можете бесплатно сдать в местных пунктах приема или в любой точке продажи батарей/аккумуляторов!

Сертификат качества

Все работы и процессы внутри фирмы Testboy GmbH, влияющие на качество продукции, постоянно контролируются в рамках системы менеджмента качества. Кроме того, фирма Testboy GmbH подтверждает, что приборы и устройства, применяемые для калибровки, сами постоянно проверяются как средства контроля.

Декларация соответствия

Изделие соответствует действующим директивам. Более подробную информацию можно найти на сайте www.testboy.de

Эксплуатация

Введение

Testboy® est. 1953 представляет собой мультиметр универсального назначения. Измерительный прибор изготавливается в соответствии с самыми современными правилами по технике безопасности и обеспечивает безопасную и надежную работу. Мультиметр оказывает незаменимую помощь в ремесленной или промышленной областях, а также для радиолюбителей при всех типовых задачах по измерению.

Меры предосторожности

Прибор est. 1953 покинул завод-изготовитель в безупречном с точки зрения техники безопасности состоянии. Чтобы сохранить это состояние, пользователь должен соблюдать указания по технике безопасности, приведенные в настоящей инструкции.



Внимание!

Используйте только прилагаемые безопасные измерительные концевые провода или равноценные измерительные провода, которые удовлетворяют такой же измерительной категории.

- | Чтобы избежать поражения электрическим током, необходимо соблюдать меры предосторожности при работе с напряжением более 120 В (60 В) постоянного тока или 50 В (25 В) (дейст. знач.) переменного тока. Согласно стандарту DIN VDE эти величины представляют собой предельные значения для еще допустимых к прикосанию напряжений. (значения в скобках действительны, например, для медицинских или сельскохозяйственных областей)
- | Перед каждым измерением следует убедиться, что измерительные провода и испытательный прибор находятся в безупречном состоянии.
- | Измерительные провода и испытательные наконечники допускается брать руками только за предусмотренные для этого рукоятки. При любых обстоятельствах необходимо избегать прикосновения к испытательным наконечникам.



Испытательный прибор допускается эксплуатировать только в указанных диапазонах измерения.



Осторожно!

Перед любым использованием необходимо проверить исправную работу прибора (например, на известном источнике тока, см. также DIN VDE 0105, часть 1).

Пояснение по переключателям, кнопочным выключателям и соединительным гнездам

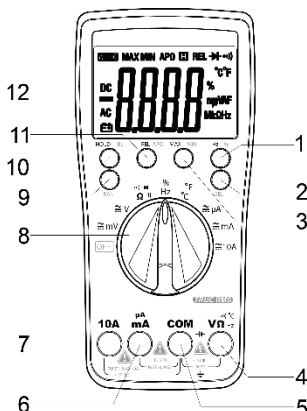

(1) Гц/%

Для переключения между измерением частоты и кратностью манипуляции

(2) Кнопка SEL

При нажатии кнопки текущее измерение переключается, например, с постоянного тока (DC) на переменный (AC).

(3) MAX/MIN

При нажатии в зависимости от функции отображается максимальное или минимальное значение измерения.

(4) Гнездо входа V/Q

Измерительный концевой провод красного цвета для всех допускаемых прибором типов сигналов.

(5) Гнездо соединения с корпусом COM

Измерительный концевой провод черного цвета для всех допускаемых прибором типов сигналов.

(6) Гнездо mA/μA

Для измерений токов до 600 mA.

(7) Гнездо 10 A

При измерениях токов свыше 600 mA необходимо использовать гнездо «10 A».

(8) Выключатель AN/AUS (Вкл/Выкл) / переключатель функции измерения
Включает прибор. Выбирается функция измерения в зависимости от положения переключателя.

(9) RAN

При нажатии кнопки выполняется ручной выбор диапазона измерения.

(10) Hold/BL

При нажатии кнопки выполняется сохранение измеренного значения на дисплее. Длительным нажатием кнопки включается подсветка дисплея.

(11) REL/APO

При нажатии кнопки активируется относительное измерение. Длительным нажатием кнопки можно выключать и включать функцию автоотключения.

(12) Дисплей

Для считывания измеренных значений.

Измерение постоянного напряжения / V=

Установить с помощью переключателя подходящий диапазон измерения. Соединить измерительный концевой провод черного цвета с гнездом «COM», а измерительный концевой провод красного цвета с гнездом «V/Ω». Подсоединить измерительные концевые провода к испытываемому объекту. Считать результат измерения на дисплее. Отображается также полярность измерения.

Диапазон измерения	Разрешение	Входное сопротивление	Защита от перенапряжения	Точность
600 мВ	0,1 мВ	>1000 МОм	250 В (среднеквадратичная величина)	±0,7 % от диапазона измерения + 2 разряда
6 В	1 мВ	>10 МОм	750 В (среднеквадратичная величина)	
60 В	10 мВ			
600 В	100 мВ			

Измерение переменного напряжения / V~

Установить с помощью переключателя подходящий диапазон измерения. Нажать кнопку «SEL» и выбрать переменный ток (AC). Соединить измерительный концевой провод черного цвета с гнездом «COM», а измерительный концевой провод красного цвета с гнездом «V/Ω». Подсоединить измерительные концевые провода к испытываемому объекту. Считать результат измерения на дисплее.

Диапазон измерения	Разрешение	Входное сопротивление	Защита от перенапряжения	Точность
600 мВ	0,1 мВ	>1000 МОм	250 В (среднеквадратичная величина)	±0,8 % от диапазона измерения + 3 разряда
6 В	1 мВ	>10 МОм	750 В (среднеквадратичная величина)	
60 В	10 мВ			
600 В	100 мВ			

Диапазон частот: 10 Гц – 1,2 кГц

Измерение постоянного тока / A=

Установить с помощью переключателя подходящий диапазон измерения. Соединить измерительный концевой провод черного цвета с гнездом «COM», а измерительный концевой провод красного цвета с гнездом «mA» или «10 A». Подсоединить измерительные концевые провода к испытываемому объекту и считать результат измерения на дисплее. Направление тока также отображается знаком плюс или минус.



При токе свыше 600 мА для измерения должно использоваться гнездо «10 А»!

Диапазон измерения	Разрешение	Защита от перенапряжения	Точность
600 мкА	0.1 мкА	600 мА/250 В предохранитель с автом. сбросом.	±1,2 % от диапазона измерения + 3 разряда
6000 мкА	1 мкА		
60 мА	10 мА		
600 мА	100 мкА		
10 А	10 мА	10 А/1000 В	±2,0 % от диапазона измерения + 10 разрядов

В диапазоне «10 А» следует учитывать максимальную продолжительность включения!

Измерение переменного тока / A~

Установить с помощью переключателя подходящий диапазон измерения. Нажать кнопку «SEL» и выбрать переменный ток (AC). Соединить измерительный концевой провод черного цвета с гнездом «COM», а измерительный концевой провод красного цвета с гнездом «mA» или «10 А». Подсоединить измерительные концевые провода к испытываемому объекту и считать результат измерения на дисплее.



При токе свыше 600 мА для измерения должно использоваться гнездо «10 А»!

Диапазон измерения	Разрешение	Защита от перенапряжения	Точность
600 мкА	0.1 мкА	600 мА/250 В	
6000 мкА	1 мкА		

60 мА	10 мА	предохранитель с автом. сбросом.	±1,5 % от диапазона измерения + 3 разряда
600 мА	100 мкА		
10 А	10 мА	10 А/1000 В	±3,0 % от диапазона измерения + 10 разрядов

Диапазон частот: 10 Гц – 1,2 кГц

Измерение сопротивления / Ω



Установить с помощью переключателя подходящий диапазон измерения. Соединить измерительный концевой провод черного цвета с гнездом «COM», а измерительный концевой провод красного цвета с гнездом «V/Ω». Подсоединить измерительные концевые провода к испытываемому объекту и считать результат измерения на дисплее.

Диапазон измерения	Разрешение	Точность
600 Ом	0,1 Ом	±1,2 % + 5 разрядов
6 кОм	1 Ом	
60 кОм	10 Ом	
600 кОм	100 Ом	
6 МОм	1 кОм	
60 МОм	10 кОм	±2,0 % + 10 разрядов

Защита от перенапряжения: 250 В (среднеквадратичная величина)

Напряжение разомкнутой цепи: 1,2 В

Проверка диодов



Установить переключатель в положение « / ». Нажать кнопку «SEL» 2 раза. Соединить измерительный концевой провод черного цвета с гнездом «COM», а измерительный концевой провод красного цвета с гнездом «V/Ω». Подсоединить измерительные концевые провода к испытываемому объекту (красный провод = анод, черный провод = катод). Отображается напряжение в прямом направлении.

Диапазон измерения	Разрешение	Индикация
	1 мВ	Напряжение в прямом направлении

Защита от перенапряжения: 250 В (среднеквадратичная величина)

Напряжение разомкнутой цепи: 3,2 В

Проверка целостности цепи

Установить переключатель в положение « / ». Нажать кнопку «SEL». Соединить измерительный концевой провод черного цвета с гнездом «COM», а измерительный концевой провод красного цвета с гнездом «V/Ω». Подсоединить измерительные концевые провода к цепи проверки.

Диапазон измерения



Работа

Встроенный зуммер сообщает о прохождении тока при сопротивлении ниже 50 Ом

Напряжение разомкнутой цепи: 1,0 В

Температура

Установить переключатель в положение «°C». Подсоединить температурный датчик К-типа (никель-хром/никель) к гнездам «V/Ω» и «COM». Считать результат измерения на дисплее.

Диапазон измерения	Разрешение	Точность
от -20 до 0 °C	1 °C	±2 % + 3 разряда
от 0 до 400 °C		±1 % + 2 разряда
от 400 до 1000 °C		±2 % + 2 разряда
от -4 до 32 °F	1 °F	±2 % + 6 разрядов
от 32 до 752 °F		±1 % + 4 разряда
от 752 до 1832 °F		±2 % + 4 разряда

Частота

Установить переключатель в положение «Hz». Соединить измерительный концевой провод черного цвета с гнездом «COM», а измерительный концевой провод красного цвета с гнездом «V/Ω». Подсоединить измерительные концевые провода к измеряемой цепи и считать результат измерения на дисплее.

Диапазон измерения	Разрешение	Точность
10 Гц	0,001 Гц	±1 % + 5 разрядов
100 Гц	0,01 кГц	
1 кГц	0,1 Гц	
10 кГц	1 Гц	
100 кГц	10 Гц	
1 МГц	100 Гц	
10 МГц	1 кГц	

Защита от перенапряжения: 250 В (среднеквадратичная величина)

Кратность манипуляции

Установить переключатель в положение «%/Hz». Нажать кнопку «Hz/%». Соединить измерительный концевой провод черного цвета с гнездом «COM», а измерительный концевой провод красного цвета с гнездом «V/Ω». Подсоединить измерительные концевые провода к измеряемой цепи и считать результат измерения на дисплее.

Диапазон измерения	Разрешение	Точность
0–99 %	0,1 %	±3 % + 2 разряда

Защита от перенапряжения: 250 В (среднеквадратичная величина)

Измерение емкости / F

Установить переключатель в положение «▶ / 🔊». Нажать кнопку «SEL» 3 раза. Соединить измерительный концевой провод черного цвета с гнездом «COM», а измерительный концевой провод красного цвета с гнездом «V/Ω». Подсоединить измерительные концевые провода к измеряемой цепи и считать результат измерения на дисплее.

Диапазон измерения	Разрешение	Точность
60 нФ	10 пФ	±4 % + 3 разряда
600 нФ	100 пФ	
6 мкФ	1 нФ	
60 мкФ	10 нФ	
600 мкФ	100 нФ	
6 мФ	1 мкФ	
60 мФ	10 мкФ	



Разряжать конденсаторы перед каждым измерением.

Автоматическое отключение

Примерно через 15 минут прибор автоматически отключается (APO). Длительным нажатием кнопки «APO» функция автоотключения включается и выключается.

Фоновая подсветка

Длительным нажатием кнопки «**HOLD**» включается фоновая подсветка. Примерно через 1 минуту подсветка автоматически отключается.

Функция сохранения (HOLD)

В труднодоступных местах измерения не представляется возможным правильное считывание показаний дисплея.

Путем нажатия кнопки «**HOLD**» текущее измеренное значение «замораживается» и затем может быть считано в удобном положении.

При повторном нажатии кнопки «**HOLD**» выполняется возврат в нормальный режим измерения.

Истинное среднеквадратичное значение (True RMS)

При измерении волнообразных сигналов формой, отличной от синусообразной, использование функции истинного среднеквадратичного значения дает меньшие погрешности, чем при обычных методах измерения.

Функция истинного среднеквадратичного значения (True RMS) обеспечивает точное измерение синусообразных и несинусообразных сигналов.

Техническое обслуживание

При эксплуатации согласно Инструкции по пользованию прибор не требует особого технического обслуживания.

Очистка

Если прибор в процессе ежедневного применения загрязнится, то его можно очистить с помощью влажной салфетки и небольшого количества слабодействующего бытового средства для очистки. Никогда не применяйте для очистки сильнодействующее средство для очистки или растворитель.

Замена батареи

Замена батареи потребуется в том случае, когда на дисплее появится символ батареи . Перед заменой батареи необходимо отсоединить измерительные концевые провода!

Выкрутить расположенные на обратной стороне винты, открыть крышку батарейного отсека и извлечь разряженную батарею. Вставить новую батарею (2 × 1,5 В, тип AA). Закрыть крышку батарейного отсека и закрепить винтами.



Применяйте только батарею указанного типа!

Не утилизируйте батареи с бытовым мусором! Соблюдайте установленные законом предписания по утилизации!

Замена предохранителя

Выкрутить расположенные на обратной стороне винты, открыть крышку батарейного отсека и извлечь предохранитель. Вставить новый предохранитель (F 10 A). Закрыть крышку батарейного отсека и закрепить винтами.



Применяйте только предохранители указанного типа!

В соответствии со стандартом EN 61010-1 определяются следующие измерительные категории:

Измерительная категория CAT II

Измерения в цепях тока, которые непосредственно связаны с питающей электросетью через сетевую вилку в бытовых помещениях, бюро и лаборатории.

Измерительная категория CAT III

Измерения на электрооборудовании зданий: Стационарные потребители, соединительные клеммы распределителей, установленные постоянно на распределителе приборы.

Измерительная категория CAT IV

Измерения на источнике низковольтного электрооборудовании: Счетчики, первичная защита от перенапряжения, магистральное присоединение.

Технические характеристики

Измерение постоянного напряжения	0 В ~ 600 В
Измерение переменного напряжения	0 В ~ 600 В
Измерение постоянного тока	0 А ~ 10 А
Измерение переменного тока	0 А ~ 10 А
Измерение сопротивления	0 Ом ~ 60 МОм
Проверка целостности цепи	0 Ом ~ 50 Ом
Измерение температуры	-20 °С ~ 1000 °С -4 °F ~ 1832 °F
Измерение частоты	0 Гц ~ 10 МГц
Предохранители	F 600 мА с автоматическим сбросом (не требует технического обслуживания) и F 10 А (10,3 x 38 мм)
Индикация полярности	автоматическая
Индикация перегрузки	отображается символ «OL»
Категория перенапряжения	CAT III 600 В
Состояние батареи	отображается символ батареи
Электропитание	2 x 1,5 В АА
Температура при эксплуатации	от 0 °С до 40 °С
Температура при хранении	от - 10 °С до 50 °С
Габаритные размеры	183 x 95 x 50 мм
Вес	410 г с батарей



Testboy GmbH
Elektrotechnische Spezialfabrik
Beim Alten Flugplatz 3
D-49377 Vechta
Germany

Tel: +49 4441 89112-10
Fax: +49 4441 84536

www.testboy.de
info@testboy.de

Light 150

Funktionen

Einmal Taster drücken für 100 % Licht Intensität.
Zweimal Taster drücken für 50 % Licht Intensität.
Dreimal Taster drücken für Taschenlampe.
Viermal Taster drücken zum Ausschalten.
Taster länger gedrückt halten für rotes Licht.
Taster erneut kurz drücken für rotes Blinklicht.

Sicherheitshinweise



WARNUNG!

Aus Sicherheitsgründen ist das eigenmächtige Umbauen und/oder Verändern des Gerätes nicht gestattet.

Verletzungsgefahr!

Unsachgemäßer Umgang mit der Lampe kann zu Verletzungen führen. Setzen Sie die Lampe niemals extremen Belastungen, wie Hitze, Kälte und direkter Sonneneinstrahlung aus. Halten Sie die Lampe auch von Heizkörpern, Öfen und anderen Hitze erzeugenden Geräten fern. Öffnen Sie die Lampe nicht und stecken Sie keine Gegenstände in die Öffnungen. Tauchen Sie die Lampe nie in Wasser. Versuchen Sie nicht, die LEDs auszutauschen. Die LEDs können nicht ausgetauscht werden. Bei Beschädigung entsorgen Sie die Lampe. Benutzen Sie die Lampe nicht in der Nähe von brennbaren oder entzündlichen Orten oder Materialien. Halten sie Kinder jünger als acht Jahre von der Lampe fern.

Entsorgung



Die Lampe muss gemäß den länderspezifischen Vorschriften an einem geeigneten Entsorgungspunkt zum Recyceln von Elektro- und Elektronikgeräten entsorgt werden.

**UK
CA**

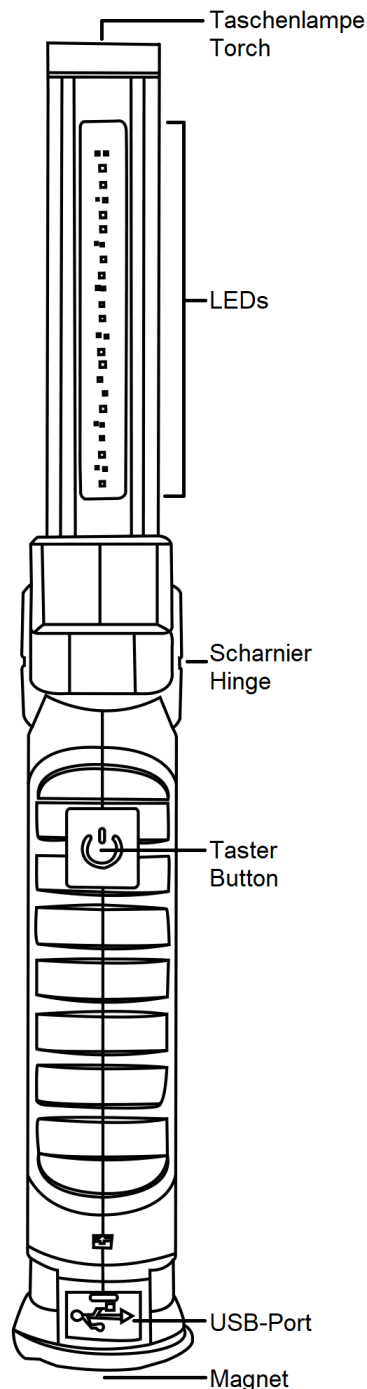

Functions

Press button once for 100 % light intensity.
Press button twice for 50 % light intensity.
Press button three times for torch.
Press button four times to switch off.
Keep button pressed longer for red light.
Press button again briefly for red flashing light.

Safety instructions



WARNING!

For safety reasons the unauthorized conversion and / or modification of the device is not permitted.

Risk of injury!

Improper handling of the lamp can cause injuries. Don't expose the lamp to extreme heat, cold or direct sunlight. Keep the lamp away from radiators, stoves and other heat generating equipment. Do not open the lamp or insert any objects into the openings. Never immerse the lamp in water. - Do not try to replace the LEDs. The LEDs can not be replaced. If damaged, dispose of the lamp. Do not use the lamp near fire or flammable places or materials. Keep children younger than eight years away from the lamp.

Disposal



The lamp must be in accordance with the country specific Regulations at a suitable disposal point for the recycling of electrical and electronic equipment.

Testboy[®]
GmbH, Germany
Stands For Quality
Since 1953

Testboy GmbH
Elektrotechnische Spezialfabrik
Beim Alten Flugplatz 3
D-49377 Vechta
Germany

Tel: +49 4441 89112-10
Fax: +49 4441 84536

www.testboy.de
info@testboy.de