

DE STEINEL Vertrieb GmbH
Dieselstraße 80-84
33442 Herzebrook-Clarholz
Tel.: +49/5245/448-188
www.steinell.de

AT Steinel Austria GmbH
Hirschstettner Strasse 19/A/2/2
A-1220 Wien
Tel.: +43/1/2023470
info@steinell.at

CH PUAG AG
Oberebenestrasse 51
CH-5620 Bremgarten
Tel.: +41/56/6488888
info@puag.ch

GB STEINEL U.K. LTD.
25, Manasty Road · Axis Park
Orton Southgate
GB-Peterborough Cambs PE2 6UP
Tel.: +44/1733/366-700
steinell@steinell.co.uk

IE Socket Tool Company Ltd
Unit 714 Northwest Business Park
Kilshane Drive · Ballycoolin · Dublin 15
Tel.: 00353 1 8809120
info@sockettool.ie

FR STEINEL FRANCE SAS
ACTICENTRE - CRT 2
Rue des Famards - Bât. M - Lot 3
F-59818 Lesquin Cedex
Tél.: +33/3/20 30 34 00
info@steinellfrance.com

NL Van Spijk B.V.
Postbus 2
5688 HP OIRSCHOT
De Schep 402
5688 HP OIRSCHOT
Tel. +31 499 571810
info@vanspijk.nl
www.vanspijk.nl

BE VSA Belgium
Hagelberg 29
B-2440 Geel
Tel.: +32/14/256050
info@vsabelgium.be
www.vsabelgium.be

LU Minusines S.A.
8, rue de Hogenberg
L-1022 Luxembourg
Tél. : (00 352) 49 58 58 1
www.minusines.lu

ES SAET-94 S.L.
C/ Trepadella, nº 10
Pol. Ind. Castellbisbal Sud
E-08755 Castellbisbal (Barcelona)
Tel.: +34/93/772 28 49
saet94@saet94.com

IT STEINEL Italia S.r.l.
Largo Donegani 2
I-20121 Milano
Tel.: +39/02/96457231
info@steinell.it
www.steinell.it

PT F.Fonseca S.A.
Rua Joao Francisco do Casal, 87/89
Esgueira, 3800-266 Aveiro - Portugal
Tel. +351 234 303 900
ffonseca@ffonseca.com
www.ffonseca.com

SE KARL H STRÖM AB
Verktgsvägen 4
SE-553 02 Jönköping
Tel.: +46 36 550 33 00
info@khs.se
www.khs.se

DK Roliba A/S
Hvidkærvej 52
DK-5250 Odense SV
Tel.: +45 6593 0357
www.roliba.dk

FI Oy Hedtec Ab
Lauttasaarentie 50
FI-00200 Helsinki
Puh.: +358/207 638 000
valaistus@hedtec.fi
www.hedtec.fi/valaistus

NO Vilan AS
Olaf Helssetsvei 8
N-0694 Oslo
Tel.: +47/22725000
post@vilan.no
www.vilan.no

GR PANOS Lingonis + Sons O. E.
Aristofanous 8 Str.
GR-10554 Athens
Tel.: +30/210/3212021
lygonis@otenet.gr

TR SAOS Teknoloji Elektrik Sanayi ve Ticaret Limited Şirketi
Halil Rifat Paşa mahallesi
Yüzerhavuz Sokak
PERPA Ticaret Merkezi A Blok
Kat 5 No.313
Şişli / İSTANBUL
Tel.: +90 212 220 09 20
iletisim@saosteknoloji.com.tr
www.saosteknoloji.com.tr

CZ ELNAS s.r.o.
Oblekovice 394
CZ-67181 Znojmo
Tel.: +420/515/220126
info@elnas.cz · www.elnas.cz

PL „LL” Spółka z ograniczoną odpowiedzialnością sp.k.
Byków, ul. Wrocławska 43
PL-55-095 Mirków
Tel.: +48 71 3980818
handlowy@langelukaszuk.pl
www.langelukaszuk.pl

HU DINOCOOP Kft
Radvány u. 24
H-1118 Budapest
Tel.: +36/1/3193064
dinocoop@dinocoop.hu

LT KVARCAS
Neries krantine 32
LT-48463, Kaunas
Tel.: +370/37/408030
info@kvarcas.lt

EE Fortronic AS
Tööstuse tee 10,
EST-61715, Tõrvandi,
Ülenurme vald, Tartumaa
Tel.: +372/7/475208
info@fortronic.ee
www.fortronic.ee

SI ELEKTRO – PROJEKT PLUS D.O.O.
Suha pri Predosjah 12
SLO-4000 Kranj
PE GRENC 2
4220 Škofja Loka
Tel.: 00386-4-2521645
GSM: 00386-40-856555
info@elektroprojektplus.si
www.priporocam.si

SK NECO SK, A.S.
Ružová ul. 111
SK-01901 Ilava
Tel.: +421/42/4 45 67 10
neco@neco.sk
www.neco.sk

RO Steinel Distribution SRL
Parc Industrial Metrom
RO-500269 Brasov
Str. Carpatilor nr. 60
Tel.: +40(0)268 53 00 00
www.steinell.ro

HR Daljinsko upravljanje d.o.o.
Bedricha Smetane 10
HR-10000 Zagreb
t/ 00385 1 388 66 77
daljinsko-upravljanje@inet.hr
www.daljinsko-upravljanje.hr

LV Ambergs SIA
Brivibas gatve 195-16
LV-1039 Riga
Tel.: 00371 67550740
www.ambergs.lv

BG ТАШЕВ-ГАЛВИНГ ООД
Бул. Климент Охридски № 68
1756 София, България
Тел.: +359 2 700 45 45 4
info@tashev-galving.com
www.tashev-galving.com

RU Best - Snab
ул.1812 года, дом 12
121127 Москва · Россия
Tel: +7 (495) 280-35-53
info@steinell.ru
www.steinell.ru

CN STEINEL China
Representative Office
Shanghai Rm. 25 A,
Huadu Mansion No. 838
Zhangyang Road Shanghai 200122
Tel: +86 21 5820 4486
james.chai@steinell.cn
info@steinell.cn
www.steinell.cn

STEINEL®
PROFESSIONAL



110060387 10/2017_K Technische Änderungen vorbehalten. / Subject to technical modification without notice.

Information
RS PRO LED R1

DE
GB
FR
NL
IT
ES
PT
SE
DK
FI
NO
GR
TR
HU
CZ
SK
PL
RO
SI
HR
EE
LT
LV
RU
BG
CN

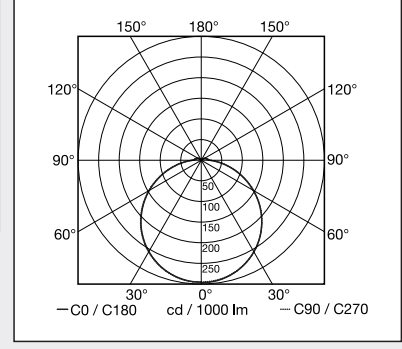
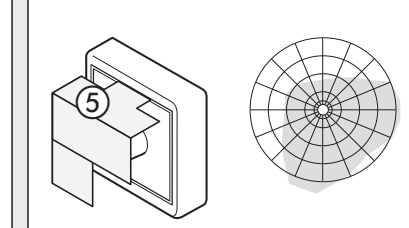
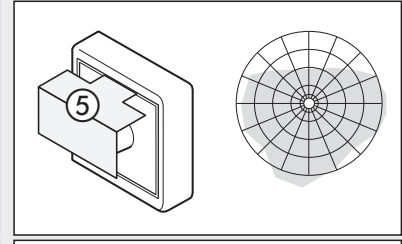
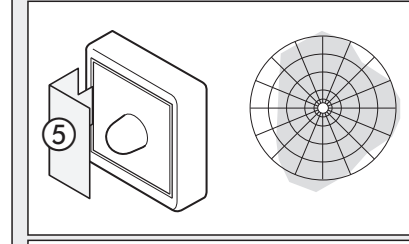
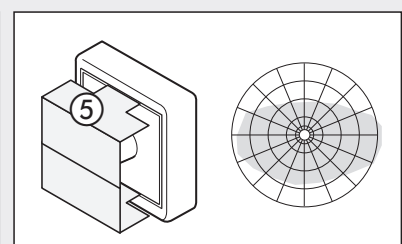
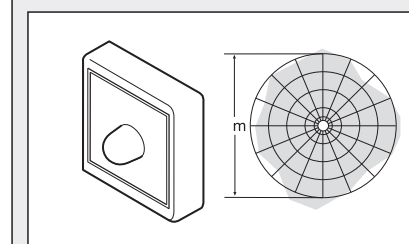
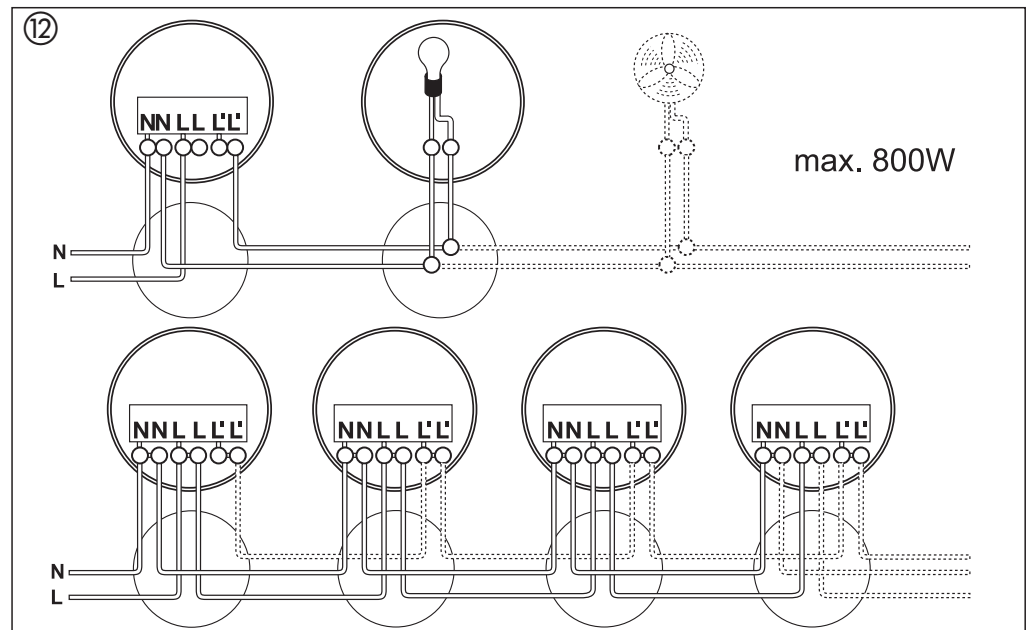
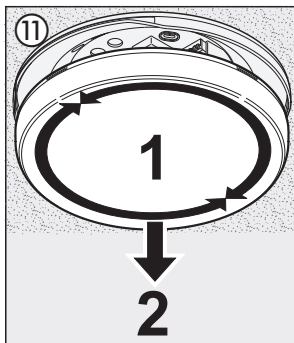
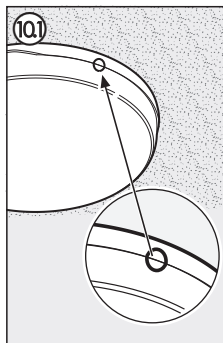
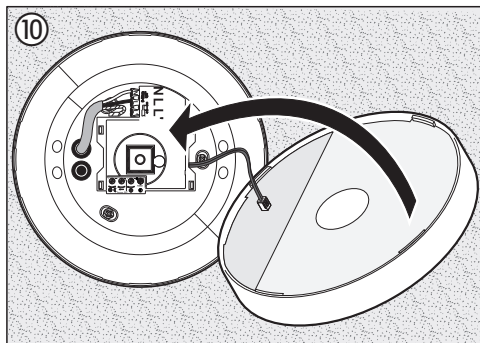
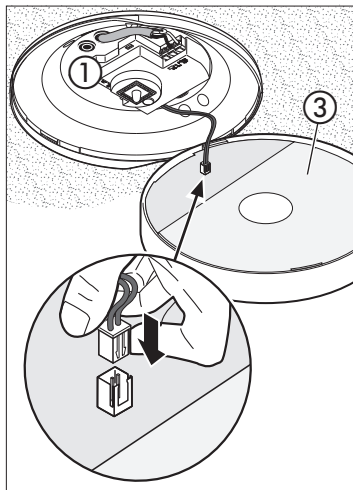
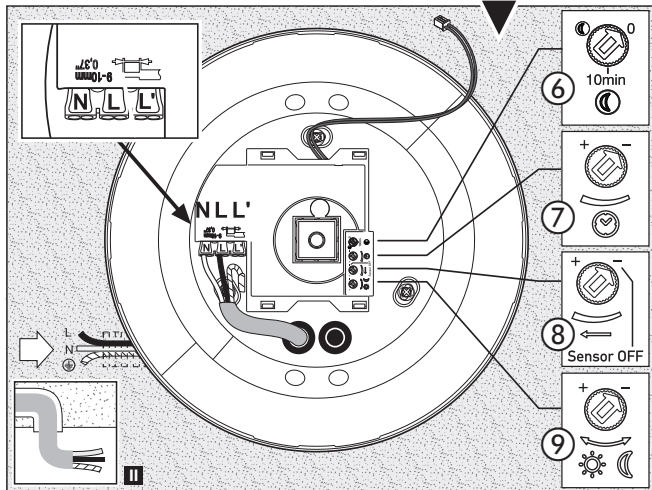
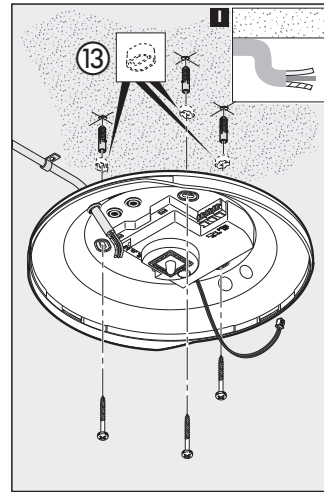
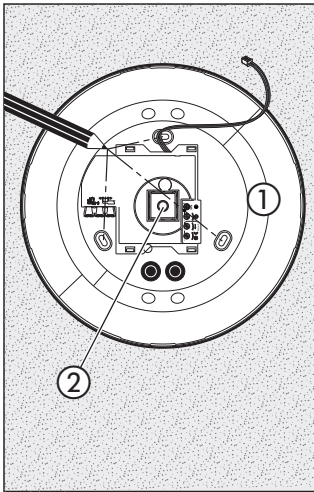
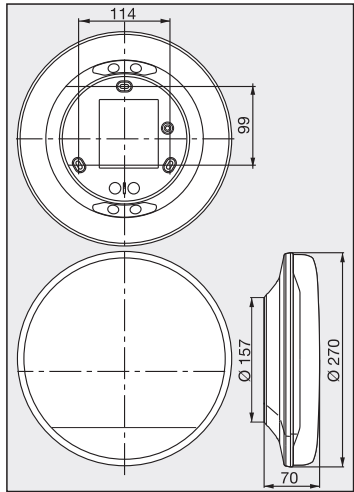
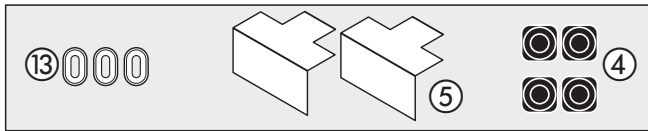
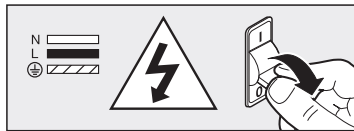

DE Montageanleitung

Sehr geehrter Kunde,

vielen Dank für das Vertrauen, das Sie uns beim Kauf Ihrer neuen STEINEL-Leuchte entgegengebracht haben. Sie haben sich für ein wegweisendes Qualitätsprodukt entschieden, das mit größter Sorgfalt produziert, getestet und verpackt wurde.

Bitte machen Sie sich vor der Installation mit dieser Montageanleitung vertraut. Denn nur eine sachgerechte Installation und Inbetriebnahme gewährleistet einen langen, zuverlässigen und störungsfreien Betrieb.

Wir wünschen Ihnen viel Freude an Ihrer neuen STEINEL-Leuchte.

Anwendungsbeispiele

RS PRO
SYSTEM

Die RS PRO LED R1 ist eine selbststeuernde effiziente Leuchte. Ein Hochfrequenzsensor zur Erkennung von Personen, ein Lichtsensor zur Erkennung der Raumsituation, sowie LED Technologie ermöglichen eine effiziente verzögerungsfreie Lichtschaltung.

Gerätebeschreibung

- ① Chassis
- ② HF-Sensor
- ③ Abdeckhaube
- ④ Dichtstopfen
- ⑤ Blenden zur teilweisen Reichweitenbegrenzung
- ⑥ Programmeinstellung Grundlicht
- ⑦ Zeiteinstellung
- ⑧ Reichweiteneinstellung
- ⑨ Dämmerungseinstellung
- ⑩ Aufsetzen Abdeckhaube
- ⑪ Einrasten Abdeckhaube
- ⑫ Demontage Abdeckhaube
- ⑬ Anschlussplan
- ⑭ Abstandhalter für Aufputzzuleitung
- Netzanschlusszuleitung Aufputz
- Netzanschlusszuleitung Unterputz

Das Prinzip

Die SensorLeuchte ist ein aktiver Bewegungsmelder. Der integrierte HF-Sensor sendet hochfrequente elektromagnetische Wellen (5,8 GHz) aus und empfängt deren Echo. Bei der kleinsten Bewegung im Erfassungsbereich der Leuchte, wird die Echoveränderung vom Sensor wahrgenommen. Ein Micro-prozessor löst dann den Schaltbefehl „Licht einschalten“ aus. Eine Erfassung durch Türen, Glasscheiben oder dünne Wände ist möglich.

Erfassungsbereiche bei Deckenmontage:

- 1) Minimale Reichweite (Ø 1 m)
- 2) Maximale Reichweite (Ø 8 m)

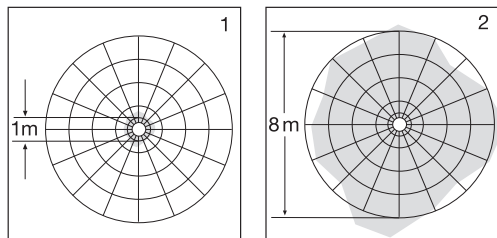

Erfassungsbereiche bei Wandmontage:

- 3) Minimale Reichweite (Ø 1 m)
- 4) Maximale Reichweite (Ø 8 m)

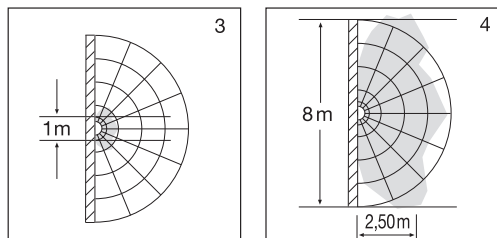

Wichtig: Die sicherste Bewegungserfassung erhalten Sie, wenn Sie sich in Richtung der montierten Leuchte bewegen.

Hinweis:

Die Hochfrequenzleistung des HF-Sensors beträgt ca. 1 mW – das ist nur ein 1000stel der Sendeleistung eines Handys oder einer Mikrowelle.



Sicherheitshinweise

- Vor allen Arbeiten am Gerät die Spannungszufuhr unterbrechen!
- Bei der Montage muss die anzuschließende elektrische Leitung spannungsfrei sein. Daher als Erstes Strom abschalten und Spannungsfreiheit mit einem Spannungsprüfer überprüfen.
- Bei der Installation der SensorLeuchte handelt es sich um eine Arbeit an der Netzspannung. Sie muss daher fachgerecht nach den landesüblichen Installationsvorschriften und Anschlussbedingungen durchgeführt werden. (z. B. DE: VDE 0100, AT: ÖVE / ÖNORM E8001-1, CH: SEV 1000)
- Nur original Ersatzteile verwenden.
- Reparaturen dürfen nur durch Fachwerkstätten durchgeführt werden.

Installation

Anschluss der Netzzuleitung. Die Netzzuleitung besteht aus einem 3-adrigen Kabel:

- L** = Phase (meistens schwarz oder braun)
- N** = Neutralleiter (meistens blau)
- PE** = Schutzleiter (grün/gelb) ⊕

Im Zweifel müssen Sie die Kabel mit einem Spannungsprüfer identifizieren; anschließend wieder spannungsfrei schalten. Phase (**L**) und Neutralleiter (**N**) werden an der Lüsterklemme angeschlossen.

Wichtig:

- Ein Vertauschen der Anschlüsse führt im Gerät oder Ihrem Sicherungskasten zum Kurzschluss. In diesem Fall müssen nochmals die einzelnen Kabel identifiziert und neu verbunden werden. In die Netzzuleitung kann selbstverständlich ein Netzschalter zum Ein- und Ausschalten installiert sein.
- Bei der Montage der SensorLeuchte ist darauf zu achten, dass sie erschütterungsfrei befestigt wird. Die Dichtstopfen gegen Kleintiere (Spinnen usw.) unbedingt einsetzen, um mögliche Fehlschaltungen zu vermeiden.

Montage/Demontage Abdeckhaube ⑩-⑪

Montage ⑩-⑪: Haube an Rastmarkierung ausrichten und andrücken und verrasten.

Demontage ⑪: Haube durch rechts/links Drehung aus der Verrastung lösen und abnehmen.

Funktionen ⑥-⑨

Nachdem das Chassis ① montiert und der Netzanschluss vorgenommen ist, kann die SensorLeuchte in Betrieb genommen werden. Bei manueller Inbetriebnahme der Leuchte über den Lichtschalter schaltet diese sich für die Einmessphase nach 8 s aus und ist anschließend für den Sensorbetrieb aktiv. Ein erneutes Betätigen des Lichtschalters ist nicht erforderlich.

Programmeinstellung ⑥

Werkseinstellung: Grundlicht AUS

- ☾ = Softstart + Grundlicht die ganze Nacht ab eingestelltem Dämmerungswert
- 0 = Softstart / kein Grundlicht
- 10 = Softstart + Grundlicht 10 min nach Ablauf der Ausschaltverzögerung

Was ist Soft-Lichtstart ?

Die SensorLeuchte verfügt über eine Soft-Lichtstart-Funktion. Das bedeutet, dass das Licht beim Einschalten nicht direkt auf maximale Leistung schaltet, sondern die Helligkeit innerhalb einer Sekunde langsam bis zu 100 % hochgeregelt wird. Ebenso wird das Licht beim Ausschalten langsam heruntergeregelt.

Was ist Grundlicht ?

Grundlicht ermöglicht eine nächtliche Dauerbeleuchtung mit ca. 20 % Lichtleistung. Erst bei Bewegung im Erfassungsbereich wird das Licht (für die eingestellte Zeit, s. Ausschaltverzögerung ⑦) auf maximale Lichtleistung (100 %) geschaltet. Danach schaltet die Leuchte wieder auf Grundlicht (ca. 20 %).

Zeiteinstellung (Ausschaltverzögerung) ⑦

Werkseinstellung: 5 sek.



Stufenlos einstellbare Leuchtdauer von 5 sek. bis 15 min.

Einstellregler auf:
kürzeste Leuchtdauer (5 sek.)
längste Leuchtdauer (15 min.)

Durch jede erfasste Bewegung vor Ablauf dieser Zeit wird die Zeituhr erneut gestartet. Bei der Einstellung des Erfassungsbereiches und für den Funktionstest wird empfohlen, die kürzeste Zeit einzustellen.

Hinweis: Nach jedem Abschaltvorgang der Leuchte ist eine erneute Bewegungserfassung für ca. 1 Sekunde unterbrochen. Erst nach Ablauf dieser Zeit kann die Leuchte bei Bewegung wieder Licht schalten.

Reichweiteneinstellung (Empfindlichkeit) ⑧

Werkseinstellung: 8 m.

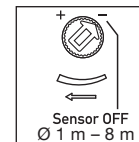

Stufenlos einstellbare Reichweite von 1 m bis 8 m.

Einstellregler auf:
minimale Reichweite (1 m)
maximale Reichweite (8 m)

Mit dem Begriff Reichweite ist der etwa kreisförmige Durchmesser auf dem Boden gemeint, der sich bei Montage in 2,5 m Höhe als Erfassungsbereich ergibt. Durch Einstecken der beiliegenden Blenden ⑤ können Sie die Reichweiten in vier Richtungen verringern (s. Seite 3).

Sensor OFF

Linksanschlag: Die Bewegungserfassung und alle anderen Sensorfunktionen sind komplett ausgeschaltet. Bei dieser Einstellung kann die RS PRO LED R1 wie eine klassische Leuchte benutzt und über den Lichtschalter ein- und ausgeschaltet werden.

Dämmerungseinstellung (Ansprechschwelle) ⑨

Werkseinstellung: 2000 Lux

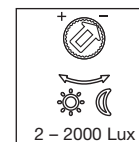



Stufenlos einstellbare Ansprechschwelle von 2 bis 2000 Lux.

Einstellregler auf:
Dämmerungsbetrieb (2 Lux)
Tageslichtbetrieb (2000 Lux)

Bei der Einstellung des Erfassungsbereiches und für den Funktionstest bei Tageslicht muss der Einstellregler auf ☼ stehen.

Technische Daten

Abmessungen (H x B x T)	270 x 270 x 70 mm
Netzanschluss	220-240 V, 50/60 Hz
Leistung	11 W
Lichtstrom (mit Haube)	Kunststoff PC 890 lm
Effizienz (mit Haube)	Kunststoff PC 85 lm/W
Lichtfarbe	3000 K (warmweiß) / 4000 K (neutralweiß)
Zusätzliche Schalleistung	max. 10 Stück RS PRO LED R1
	Glühlampen, max. 800 W bei 230 V AC
	Leuchtstoffröhre, max. 400 VA bei $\cos \varphi = 0,5$, induktive Last bei 230 V AC
	4 x max. je 58 W, $C \leq 88 \mu\text{F}$ bei 230 V AC *)
HF-Technik	5,8 GHz (reagiert temperaturunabhängig auf kleinste Bewegungen)
Erfassungswinkel	360° mit 160° Öffnungswinkel
Sendeleistung	ca. 1 mW
Reichweite	Ø 1-8 m, stufenlos, in 4 Richtungen dämpfbar
Max. Flächenabdeckung	ca. 50 m ²
Zeiteinstellung	5 sec. - 15 Min.
Dämmerungseinstellung	2-2000 Lux
Grundlicht	0 oder 20 %
Schutzart	IP 20
IK-Klasse	IK05
Schutzklasse	II
Temperaturbereich	-10 bis +50 °C

*) Energiesparlampen, LED-Leuchten mit elektronischem Vorschaltgerät (Gesamtkapazität aller angeschlossenen Vorschaltgeräte unter dem angegebenen Wert).

Betriebsstörungen

Störung	Ursache	Abhilfe
SensorLeuchte ohne Spannung	<ul style="list-style-type: none"> ■ Haussicherung defekt, nicht eingeschaltet, Leitung unterbrochen ■ Kurzschluss in der Netzzuleitung ■ Eventuell vorhandener Netzschalter aus 	<ul style="list-style-type: none"> ■ neue Haussicherung, Netzschalter einschalten, Leitung überprüfen mit Spannungsprüfer ■ Anschlüsse überprüfen ■ Netzschalter einschalten
SensorLeuchte schaltet nicht ein	<ul style="list-style-type: none"> ■ Dämmerungseinstellung falsch gewählt ■ Netzschalter AUS ■ Haussicherung defekt 	<ul style="list-style-type: none"> ■ neu einstellen ■ einschalten ■ neue Haussicherung, evtl. Anschluss überprüfen
SensorLeuchte schaltet nicht aus	<ul style="list-style-type: none"> ■ dauernde Bewegung im Erfassungsbereich 	<ul style="list-style-type: none"> ■ Bereich kontrollieren
SensorLeuchte schaltet ohne erkennbare Bewegung ein	<ul style="list-style-type: none"> ■ Lampe nicht bewegungssicher montiert ■ Bewegung lag vor, wurde jedoch vom Beobachter nicht erkannt (Bewegung hinter Wand, Bewegung eines kleinen Objektes in unmittelbarer Lampennähe etc.) 	<ul style="list-style-type: none"> ■ Gehäuse fest montieren ■ Bereich kontrollieren
SensorLeuchte schaltet trotz Bewegung nicht ein	<ul style="list-style-type: none"> ■ schnelle Bewegungen werden zur Störungsminimierung unterdrückt oder Erfassungsbereich zu klein eingestellt ■ Reichweitensensor auf Linksanschlag. Leuchte ist im Slave-Betrieb 	<ul style="list-style-type: none"> ■ Bereich kontrollieren ■ Reichweite ändern

Entsorgung

Elektrogeräte, Zubehör und Verpackungen sollen einer umweltgerechten Wiederverwertung zugeführt werden.



Werfen Sie Elektrogeräte nicht in den Hausmüll!

Nur für EU-Länder:

Gemäß der geltenden Europäischen Richtlinie über Elektro- und Elektronik-Altgeräte und ihrer Umsetzung in nationales Recht müssen nicht mehr gebrauchsfähige Elektrogeräte getrennt gesammelt und einer umweltgerechten Wiederverwertung zugeführt werden.

Herstellergarantie

Herstellergarantie für Unternehmer, wobei Unternehmer eine natürliche oder juristische Person oder eine rechtsfähige Personengesellschaft ist, die bei Abschluss des Kaufes in Ausübung ihrer gewerblichen oder selbständigen beruflichen Tätigkeit handelt.

Herstellergarantie der STEINEL Vertrieb GmbH, Dieselstraße 80-84, 33442 Herzebrock-Clarholz

Alle STEINEL-Produkte erfüllen höchste Qualitätsansprüche. Aus diesem Grund leisten wir als Hersteller Ihnen als Kunde gerne eine unentgeltliche Garantie gemäß den nachstehenden Bedingungen:

Wir leisten Garantie durch kostenlose Behebung der Mängel (nach unserer Wahl: Reparatur oder Austausch mangelhafter Teile ggf. Austausch durch ein Nachfolgemodell oder Erstellung einer Gutschrift), die nachweislich innerhalb der Garantiezeit auf einem Material- oder Herstellungsfehler beruhen.

Die Garantiezeit für

- Sensorik / Außenleuchten / Innenleuchten beträgt: 5 Jahre und beginnt mit dem Kaufdatum des Produktes.

Ausdrücklich ausgenommen von dieser Garantie sind alle auswechselbaren Leuchtmittel. Darüber hinaus ist die Garantie ausgeschlossen:

- bei einem gebrauchsbedingten oder sonstigen natürlichen Verschleiß von Produktteilen oder Mängeln am STEINEL-Produkt, die auf gebrauchsbedingtem oder sonstigem natürlichem Verschleiß zurückzuführen sind,
- bei nicht bestimmungs- oder unsachgemäßem Gebrauch des Produkts oder Missachtung der Bedienungshinweise,
- wenn An- und Umbauten bzw. sonstige Modifikationen an dem Produkt eigenmächtig vorgenommen wurden oder Mängel auf die Verwendung von Zubehör-, Ergänzungs- oder Ersatzteilen zurückzuführen sind, die keine STEINEL-Originalteile sind,
- wenn Wartung und Pflege der Produkte nicht entsprechend der Bedienungsanleitung erfolgt sind,
- wenn Anbau- und Installation nicht gemäß den Installationsvorschriften von STEINEL ausgeführt wurden,
- bei Transportschäden oder -verlusten.

Diese Herstellergarantie lässt Ihre gesetzlichen Rechte unberührt. Die hier beschriebenen Leistungen gelten zusätzlich zu den gesetzlichen Rechten und beschränken oder ersetzen diese nicht.

Die Garantie gilt für sämtliche STEINEL-Produkte, die in Deutschland gekauft und verwendet werden. Es gilt deutsches Recht unter Ausschluss des Übereinkommens der Vereinten Nationen über Verträge über den internationalen Warenkauf (CISG).

Geltendmachung

Wenn Sie Ihr Produkt reklamieren wollen, senden Sie es bitte vollständig und frachtfrei mit dem Original-Kaufbeleg, der die Angabe des Kaufdatums und der Produktbezeichnung enthalten muss, an Ihren Händler oder direkt an uns, die **STEINEL Vertrieb GmbH - Reklamationsabteilung -**, Dieselstraße 80-84, 33442 Herzebrock-Clarholz. Wir empfehlen Ihnen daher, Ihren Kaufbeleg bis zum Ablauf der Garantiezeit sorgfältig aufzubewahren. Für Transportkosten und -risiken im Rahmen der Rücksendung übernehmen wir keine Haftung.

5 JAHRE
HERSTELLER
GARANTIE

GB Installation Instructions

Dear Customer,

Congratulations on purchasing your new STEINEL sensor-switched light and thank you for the confidence you have shown in us. You have chosen a pioneering quality product that has been manufactured, tested and packed with the greatest care.

Please familiarise yourself with these instructions before attempting to install the product because prolonged reliable and trouble-free operation will only be ensured if it is fitted properly.

We hope your new STEINEL light will bring you lasting pleasure.

Examples of Use

RS PRO
SYSTEM

The RS PRO LED R1 is an efficient light that controls itself.

A high-frequency sensor for detecting persons, a light sensor for identifying the room's lighting situation as well as LED technology requiring hardly any maintenance provide efficient, instantaneous light.

System Components

- ① Base
- ② HF sensor
- ③ Shade
- ④ Sealing plugs
- ⑤ Shrouds for partially limiting reach
- ⑥ Programme setting, basic light level
- ⑦ Time setting
- ⑧ Reach setting
- ⑨ Twilight setting
- ⑩ Fitting the the shade
- ⑪ Clipping the shade into place
- ⑫ Removing the shade
- ⑬ Terminal diagram
- ⑭ Spacers for surface wiring
- ⑮ Mains connection cable for surface wiring
- ⑯ Mains connection cable for concealed wiring

Principle

The sensor-switched light is an active motion detector. The integrated HF sensor emits high-frequency electromagnetic waves (5.8 GHz) and receives their echo. The sensor detects the change in echo from even the slightest movement in the light's detection zone. A microprocessor then triggers the "switch light ON" command. Detection is possible through doors, panes of glass or thin walls.

Detection zones for ceiling mounting:

- 1) Minimum reach (Ø 1 m)
- 2) Maximum reach (Ø 8 m)

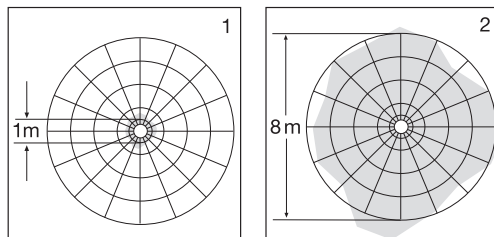

Detection zones for wall mounting:

- 3) Minimum reach (Ø 1 m)
- 4) Maximum reach (Ø 8 m)

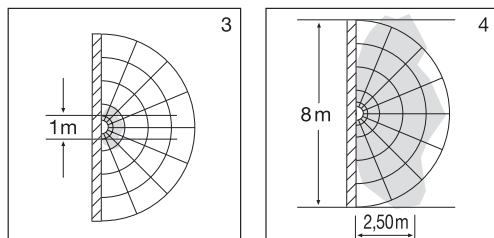

Important: Persons or objects moving towards the light are detected best.

Note:

The high-frequency output of the HF sensor is approx. 1 mW – that is 1000 times less than the transmission power of a mobile phone or the output of a microwave oven.

⚠ Safety Precautions

- Disconnect the power supply before attempting any work on the unit.
- During installation, the electrical wiring being connected must not be live. Therefore, switch off the power first and use a voltage tester to make sure the wiring is off-circuit.
- Installing the sensor-switched light involves work on the mains voltage supply. This work must therefore be carried out professionally in accordance with applicable national wiring regulations and electrical operating conditions. (DE: VDE 0100, AT: ÖVE / ONORM E8001-1, CH: SEV 1000)
- Only use genuine replacement parts.
- Repairs must only be made by specialist workshops.

Installation

Connecting the mains power supply lead. The mains lead consists of a 3-phase cable:

- L** = phase conductor (usually black or brown) ⊕
- N** = neutral conductor (usually blue)
- PE** = protective-earth conductor (green/yellow)

If you are in any doubt, identify the conductors using a voltage tester; then switch off the power again. Connect the phase conductor (**L**) and neutral conductor (**N**) to the terminal block.

Important:

- Incorrectly wired connections will produce a short circuit in the product or your fuse box. In this case, you must identify the individual conductors once again and reconnect them. A mains power switch for turning the unit ON and OFF may of course be installed in the mains supply lead.
- Ensure that the sensor-switched light is not subject to vibrations when mounted. Always fit the sealing plugs to prevent insects (spiders etc.) from getting inside to avoid any switching errors.

Fitting/removing the shade ⑩ - ⑪

Fitting ⑩-⑪: Align the shade with the engagement marking, press down and clip into place.

Removal ⑪: Turn shade clockwise / anti-clockwise to release it from the engaged position and remove it.

Functions ⑥ - ⑨

The sensor-switched light can be put into service after mounting the base ① and connecting it to the mains power supply. When putting the light into operation manually at the light switch, it will switch OFF after 8 s for the calibration phase and is then activated for sensor mode. It is not necessary to operate the light switch a second time.

Programme setting ⑥

Factory setting: basic light level OFF

- ☾ = Soft start + basic light level all night as from the selected twilight setting
- 0 = Soft start / no basic light level
- 10 = Soft start + basic light level 10 min after switch-off delay elapses

What is soft light start?

The sensor-switched light features a soft light start function. This means that when switched ON, the light is not switched directly to maximum output but gradually builds up brightness to 100% within the space of a second. Brightness is also gradually reduced when the light is switched OFF.

What is basic light level?

The basic light level provides continuous overnight illumination at approx. 20% light output. The light only switches to the maximum output of 100% (for the time selected, see switch-OFF delay ⑦) in response to movement in the detection zone. The light then returns to the basic light level (approx. 20%).

Time setting (switch-OFF delay) ⑦

Factory setting: 5 sec.

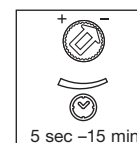

The light ON duration can be infinitely varied from 5 sec to 15 min.

Adjustment control set to:
shortest ON time (5 sec)
longest ON time (15 min)

Any movement detected before this time elapses will restart the timer. The shortest time setting is recommended when adjusting the detection zone and performing a functional test.

Note: After the light switches OFF, it takes approx. 1 second before it is able to start detecting movement again. The light will only switch ON in response to movement once this period has elapsed.

Reach setting (sensitivity) ⑧

Factory setting: 8 m.

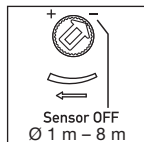

Reach can be infinitely varied from 1 m to 8 m.

Adjustment control set to:
minimum reach (1 m)
maximum reach (8 m)

Reach is the term used to describe the diameter of the more or less circular detection zone produced on the ground after mounting the sensor-switched light at a height of 2.5 m. By inserting the shrouds supplied ⑤, the reaches can be reduced in four directions (see page 3).

Sensor OFF

Fully anti-clockwise: Motion detection and all other sensor functions are completely deactivated. In this setting, the RS PRO LED R1 can be used as a classic light and turned ON and OFF at the light switch.

Twilight setting (response threshold) ⑨

Factory setting: 2000 lux

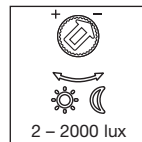



The response threshold can be infinitely varied from 2 – 2000 lux.

Adjustment control set to:
night-time operation (2 lux)
daylight operation (2000 lux)

The control dial must be set to ☾ when adjusting the detection zone and performing the functional test in daylight.

Technical Specifications

Dimensions (H x W x D)	270 x 270 x 70 mm
Power supply	220-240 V, 50/60 Hz
Output	11 W
Luminous flux (with shade)	PC plastic, 890 lm
Efficiency (with shade)	PC plastic, 85 lm/W
Light temperature	3000 K (warm white) / 4000 K (neutral white)
Max. additional switching capacity	10 x RS PRO LED R1
	Incandescent lamps, 800 W max. at 230 V AC
	Fluorescent lamps, 400 VA max. at $\cos \varphi = 0.5$, inductive load at 230 V AC
	4 x max. 58 W each, $C \leq 88 \mu\text{F}$ at 230 V AC ^{*)}
HF system	5.8 GHz (responds to the slightest movement regardless of temperature)
Angle of coverage	360° with 160° angle of aperture
Transmitter power	Approx. 1 mW
Reach	Ø 1-8 m, infinitely variable, can be limited in 4 directions
Max. area covered	Approx. 50 m ²
Time setting	5 sec - 15 min
Basic light level	0 or 20%
IP rating	IP20
IK rating	IK05
Safety class	II

^{*)} Low-energy lamps, LED lights with electronic ballast (total capacity of all ballasts connected below the level stated).

Troubleshooting

Malfunction	Cause	Remedy
Sensor-switched light without power	<ul style="list-style-type: none"> ■ Fuse faulty in building's fuse box, not switched ON, break in wiring ■ Short circuit in mains power supply lead ■ Any mains switch OFF 	<ul style="list-style-type: none"> ■ Fit new fuse in building's fuse box, turn mains switch ON, check power supply lead with a voltage tester ■ Check connections ■ Switch ON mains power switch
Sensor-switched light will not switch ON	<ul style="list-style-type: none"> ■ Wrong twilight setting selected ■ Mains switch OFF ■ House fuse faulty 	<ul style="list-style-type: none"> ■ Adjust setting ■ Switch ON ■ Fit new fuse in building's fuse box, check connection if necessary
Sensor-switched light will not switch OFF	<ul style="list-style-type: none"> ■ Continuous movement in detection zone 	<ul style="list-style-type: none"> ■ Check zone
Sensor-switched light switches ON without any identifiable movement	<ul style="list-style-type: none"> ■ Light not mounted for detecting movement reliably ■ Movement occurred, but not identified by the sensor (movement behind wall, movement of a small object in immediate lamp vicinity etc.) 	<ul style="list-style-type: none"> ■ Securely mount enclosure ■ Check zone
Sensor-switched light does not switch ON despite movement	<ul style="list-style-type: none"> ■ Rapid movements are being suppressed to minimise malfunctioning or the detection zone you have set is too small ■ Reach sensor turned fully anticlockwise. Light is in slave mode 	<ul style="list-style-type: none"> ■ Check zone ■ Change reach

Disposal

Electrical and electronic equipment, accessories and packaging must be recycled in an environmentally compatible manner.



Do not dispose of electrical and electronic equipment as domestic waste.

EU countries only:

Under the current European Directive on Waste Electrical and Electronic Equipment and its implementation in national law, electrical and electronic equipment no longer suitable for use must be collected separately and recycled in an environmentally compatible manner.

Making Claims

If you wish to make a claim, please send your product complete and carriage paid with the original receipt of purchase, which must show the date of purchase and product designation, either to your retailer or contact us at **STEINEL (UK) Limited, 25 Manasty Road, Axis Park, Orton Southgate, Peterborough, PE2 6UP**, for a returns number. For this reason, we recommend that you keep your receipt of purchase in a safe place until the warranty period expires. STEINEL shall assume no liability for the costs or risks involved in returning a product.

For information on making claims under the terms of the warranty, please go to www.steinel-professional.de/garantie

If you have a warranty claim or would like to ask any question regarding your product, you are welcome to call us at any time on our Service Hotline 01733 366700.

5 YEAR
MANUFACTURER'S
WARRANTY

Manufacturer's warranty

As purchaser, you are entitled to your statutory rights against the vendor. If these rights exist in your country, they are neither curtailed nor restricted by our Warranty Declaration. We guarantee that your STEINEL Professional sensor product will remain in perfect condition and proper working order for a period of 5 years. We guarantee that this product is free from material-, manufacturing- and design flaws. In addition, we guarantee that all electronic components and cables function in the proper manner and that all materials used and their surfaces are without defects.

FR Instructions de montage

Cher client,

Nous vous remercions de la confiance que vous avez témoignée à STEINEL en achetant ce luminaire. Vous avez choisi un article de qualité innovant, fabriqué, testé et conditionné avec le plus grand soin.

Avant de l'installer, veuillez lire attentivement ces instructions de montage. En effet, seules une installation et une mise en service correctement effectuées garantissent durablement un fonctionnement impeccable et fiable.

Nous souhaitons que votre nouvel luminaire STEINEL vous apporte entière satisfaction.

Exemples d'utilisation

RS PRO
SYSTEM

Le hublot RS PRO LED R1 est un luminaire autopiloté efficace. Un détecteur hyper fréquence pour la détection de personnes, un détecteur de lumière pour la détection de la situation d'éclairage dans la pièce et la technologie LED permettent un éclairage efficace immédiat.

Description de l'appareil

- ① Châssis
- ② Détecteur HF
- ③ Globe
- ④ Bouchon
- ⑤ Caches pour la limitation partielle de la portée
- ⑥ Réglage du programme de balisage
- ⑦ Temporisation
- ⑧ Réglage de la portée
- ⑨ Réglage de la luminosité de déclenchement
- ⑩ Mise en place du globe
- ⑪ Encliquetage du globe
- ⑫ Démontage du globe
- ⑬ Schéma des connexions
- ⑭ Pièces d'écartement pour le câble d'alimentation en saillie

- I Raccordement au secteur ligne en saillie
- II Raccordement au secteur ligne encastrée

Le principe

Le hublot à détection est un détecteur actif de mouvement. Le détecteur HF intégré émet des ondes électromagnétiques à hyper fréquence (5,8 GHz) et reçoit leur écho. Au moindre mouvement dans la zone de détection du luminaire, le système détecte la modification de l'écho. Un microprocesseur déclenche alors la commande « Allumage de la lumière ». L'appareil peut détecter les mouvements à travers les portes, les vitres et les parois de faible épaisseur.

Zones de détection dans le cas d'un montage au plafond :

- 1) Portée minimum (Ø 1 m)
- 2) Portée maximum (Ø 8 m)

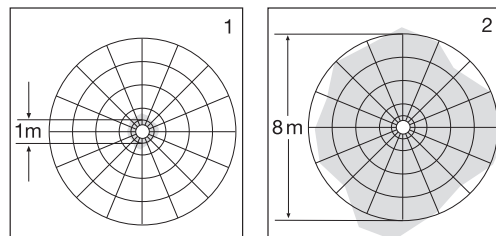

Zone de détection dans le cas d'un montage mural :

- 3) Portée minimum (Ø 1 m)
- 4) Portée maximum (Ø 8 m)

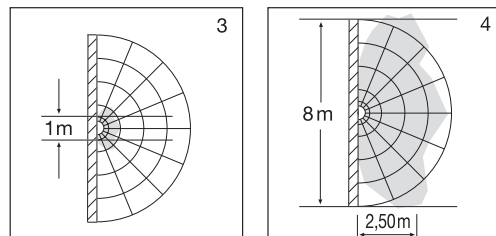

Important : La détection de mouvement la plus efficace sera obtenue en vous déplaçant dans la direction du luminaire installé.

Note :

La puissance hyper fréquence du détecteur HF est d'env. 1 mW – ce qui ne représente qu'un 1000ème de la puissance d'émission d'un téléphone portable ou d'un four à micro-ondes.

⚠ Consignes de sécurité

- Avant toute intervention sur l'appareil, couper l'alimentation électrique !
- Pendant le montage, les conducteurs à raccorder doivent être hors tension. Il faut donc d'abord couper le courant et s'assurer de l'absence de courant à l'aide d'un testeur de tension.
- L'installation du luminaire à détection implique une intervention sur le réseau électrique. Elle doit donc être effectuée par un spécialiste conformément aux directives locales d'installation et aux conditions de raccordement. (FR: NF C-15100, DE: VDE 0100, AT: ÖVE / ÖNORM E8001-1, CH: SEV 1000)
- N'utiliser que des pièces de rechange d'origine.
- Les réparations ne doivent être effectuées que par des ateliers spécialisés.

Installation

Branchements de la conduite secteur. La conduite secteur est composée d'un câble à 3 conducteurs :

- L** = phase (généralement noir ou marron)
- N** = neutre (généralement bleu)
- PE** = conducteur de terre (vert / jaune) Ⓧ

En cas de doute, il faut identifier les câbles avec un testeur de tension puis les remettre hors tension. Raccorder la phase (**L**) et le neutre (**N**) au domino.

Important :

- Une inversion des branchements entraîne un court-circuit dans l'appareil ou dans le boîtier à fusibles. Dans ce cas, il faut à nouveau identifier les différents câbles et les raccorder en conséquence. Il est bien sûr possible de poser un interrupteur secteur sur le câble d'alimentation secteur permettant la mise en ou hors circuit de l'appareil.
- Lors du montage, il faut veiller à ce que le luminaire à détection soit fixé à l'abri d'éventuelles secousses. Utiliser impérativement les joints d'étanchéité contre les insectes (araignées etc.) afin d'éviter des déclenchements intempestifs éventuels.

Montage/Démontage du globe ⑩ - ⑪

Montage ⑩ et ⑪ : orienter, enfoncer et encliqueter le globe au repère d'encliquetage.

Démontage ⑪ : desserrer le globe de l'encliquetage en le tournant vers la droite/gauche puis l'enlever.

Fonctions ⑥ - ⑨

Après avoir monté le châssis ①, effectué le branchement au secteur, vous pouvez mettre le hublot à détection en service. Lors d'une mise en service manuelle du hublot par le biais de l'interrupteur, il s'éteint après 8 s pour la phase d'étalonnage et s'active ensuite pour le mode détection. Il n'est pas nécessaire d'actionner à nouveau l'interrupteur.

Réglage des programmes ⑥

Réglage effectué en usine : balisage ARRÊT

Ⓧ = Allumage en douceur + balisage toute la nuit à partir de la valeur de luminosité de déclenchement programmée

0 = Allumage en douceur / Pas de balisage

10 = Allumage en douceur + balisage 10 min après écoulement de la temporisation de l'extinction

Qu'est-ce que l'allumage en douceur ?

Le hublot à détection est équipé d'une fonction d'allumage en douceur. Ceci signifie qu'au moment de l'allumage, la lumière ne s'enclenche pas directement à sa puissance maximum, mais que sa clarté augmente progressivement pour atteindre 100 % en l'espace d'une seconde. De même, la lumière diminue lentement lors de la désactivation.

Qu'est-ce que le balisage ?

Le balisage permet une marche forcée pendant la nuit avec une puissance d'environ 20 %. Ce n'est que lorsqu'il se produit un mouvement dans la zone de détection que la lumière s'enclenche (pour la durée programmée, voir temporisation de l'extinction ⑦) à la position d'éclairage à pleine puissance (100 %). Le hublot commute ensuite à nouveau sur le balisage (env. 20 %).

Minuterie (temporisation de l'extinction) ⑦

Réglage effectué en usine : 5 s



Durée d'éclairage réglable en continu de 5 s à 15 min

Bouton de réglage sur :
durée d'éclairage minimale (5 s)
durée d'éclairage maximale (15 min)

La minuterie redémarre à chaque détection de mouvement avant la fin de cette durée. Lors du réglage de la zone de détection et du test de fonctionnement, nous recommandons de régler la durée la plus courte.

Remarque : après chaque extinction du hublot, la détection du mouvement est interrompue pendant 1 seconde environ. Ce n'est qu'à l'issue de ce laps de temps que le hublot peut à nouveau enclencher la lumière en cas de mouvement.

Réglage de la portée (sensibilité) ⑧

Réglage effectué en usine : 8 m.

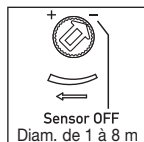

Portée réglable en continu de 1 m à 8 m.

Bouton de réglage sur :
portée minimale (1 m)
portée maximale (8 m)

Le terme portée désigne l'espace à peu près circulaire formé sur le sol par la zone de détection pour un montage à 2,5 m de hauteur. Les caches compris dans la livraison ⑤ permettent de réduire la portée dans quatre directions (cf. page 3).

Sensor OFF (détecteur désactivé)

Butée à gauche : la saisie des mouvements et toutes les autres fonctions du capteur sont complètement désactivées. Avec ce réglage, il est possible d'utiliser le RS PRO LED R1 comme un luminaire classique et de l'allumer et de l'éteindre en appuyant sur l'interrupteur.

Réglage de la luminosité de déclenchement (seuil de réaction) ⑨

Réglage effectué en usine : 2000 lux

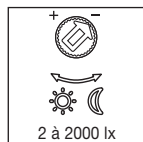



Seuil de réaction du détecteur réglable en continu de 2 à 2000 lux.

Bouton de réglage sur :
fonctionnement nocturne (2 lux)
fonctionnement diurne (2000 lux)

Lors du réglage de la zone de détection et du test de fonctionnement en plein jour, le bouton de réglage doit être sur ☀.

Caractéristiques techniques

Dimensions (H x l x P)	270 x 270 x 70 mm
Raccordement au secteur	220-240 V, 50/60 Hz
Puissance	11 W
Flux lumineux (avec globe)	matière plastique PC 890 lm
Efficacité (avec globe)	matière plastique PC 85 lm/W
Température de la lumière	3000 K (blanc chaud) / 4000 K (neutre blanc)
Puissance de commutation supplémentaire	max. 10 RS PRO LED R1
	Ampoules à incandescence, 800 W max. pour 230 V CA
	Tube fluorescent, max. 400 VA pour $\cos \varphi = 0,5$, charge inductive pour 230 V CA
	4 max. à 58 W, C ≤ 88 µF pour 230 V CA *1)
Technique HF	5,8 GHz (réagit au moindre mouvement indépendamment de la température)
Angle de détection	360° avec un angle d'ouverture de 160°
Puissance d'émission	env. 1 mW
Portée	Ø 1 à 8 m, en continu, atténuation du détecteur possible dans 4 directions
Surface max. couverte	env. 50 m ²
Temporisation	5 s à 15 min
Réglage de crépuscularité	2 à 2000 lx
Balisage	0 ou 20 %
Indice de protection	IP 20
Classe IK	IK05
Classe de protection	II
Plage de la température	-10 à +50 °C

*1) Ampoules à économie d'énergie, luminaires à LED avec ballast électronique (capacité totale de tous les ballasts raccordés inférieure à la valeur indiquée).

Dysfonctionnements

Problème	Cause	Remède
Le luminaire à détection n'est pas sous tension	■ Fusible de la maison défectueux, appareil hors circuit, câble coupé ■ Court-circuit dans la conduite secteur ■ Un interrupteur est en position arrêt	■ Remplacer le fusible défectueux, mettre l'interrupteur en circuit, vérifier le câble à l'aide d'un testeur de tension ■ Vérifier le branchement ■ Mettre l'interrupteur en circuit
Le luminaire à détection ne s'allume pas	■ Mauvais choix du réglage de la luminosité de déclenchement ■ Interrupteur en position ARRÊT ■ Fusible défectueux	■ Régler à nouveau ■ Mettre en circuit ■ Remplacer le fusible défectueux, vérifier éventuellement le branchement
Le luminaire à détection ne s'éteint pas	■ Mouvement continu dans la zone de détection	■ Contrôler la zone
Le luminaire à détection s'allume sans mouvement décelable	■ La lampe est mal fixée et bouge ■ Il y a bien eu un mouvement, mais il n'a pas été reconnu par le détecteur (mouvement derrière un mur, mouvement d'un petit objet à proximité immédiate de la lampe etc.)	■ Fixer solidement le boîtier ■ Contrôler la zone
Le luminaire à détection ne s'allume pas malgré un mouvement	■ Les mouvements rapides ne sont pas identifiés afin de limiter les dysfonctionnements ou la zone de détection réglée est trop petite ■ Détecteur de la portée en butée gauche. Le luminaire est en mode esclave	■ Contrôler la zone ■ Modifier la portée

Élimination

Les appareils électriques, les accessoires et les emballages doivent être soumis à un recyclage respectueux de l'environnement.



Ne jetez pas les appareils électriques avec les ordures ménagères !

Uniquement pour les pays de l'UE :

conformément à la directive européenne en vigueur relative aux appareils électriques et électroniques usagés et à son application dans le droit national, les appareils électriques qui ne fonctionnent plus doivent être collectés séparément des ordures ménagères et doivent faire l'objet d'un recyclage écologique.

Garantie du fabricant

En tant qu'acheteur, vous disposez des droits prescrits par la loi à l'encontre du vendeur. Notre déclaration de garantie ne raccourcit ni ne limite ces droits dans la mesure où ils existent dans votre pays. Nous vous accordons une garantie de 5 ans sur le parfait état et le bon fonctionnement de votre produit à détection STEINEL Professional. Nous garantissons que ce produit ne présente pas de défauts matériels, de fabrication ni de construction. Nous garantissons le bon état de fonctionnement de tous les composants électroniques et des câbles ainsi que l'absence de vices pour tous les matériaux utilisés et leurs surfaces.

Réclamation

Si vous avez une réclamation à faire au sujet de votre produit, veuillez l'envoyer complet franco de port accompagné de la preuve d'achat originale qui doit comprendre la date de l'achat et la désignation du produit à votre revendeur ou directement à STEINEL France SAS, Acticentre-CRT2, 156-220 rue des Farnards bât M Lot 3, 59810 LESQUIN. C'est pourquoi nous vous conseillons de conserver soigneusement votre preuve d'achat jusqu'à l'expiration de la période de garantie. STEINEL n'assume aucune responsabilité pour les frais et les risques de transport dans le cadre du renvoi du produit.

Veuillez consulter notre site Internet www.steinel-professional.de/garantie pour de plus amples informations sur la manière de faire valoir un droit à une prestation de garantie.

Si vous avez besoin d'avoir recours au service de garantie ou si vous avez une question au sujet de votre produit, vous pouvez nous appeler à tout moment au n° d'assistance téléphonique pour la clientèle 03 20 30 34 00.

5 ANS
DE GARANTIE
FABRICANT

NL Gebruiksaanwijzing

Geachte klant,

Hartelijk dank voor het vertrouwen dat u met de aanschaf van uw nieuwe STEINEL-lamp in ons stelt. U heeft een baanbrekend kwaliteitsproduct gekocht, dat met uiterste zorgvuldigheid vervaardigd, getest en verpakt werd.

Lees voor de installatie deze gebruiksaanwijzing nauwkeurig door, want alleen een vakkundige installatie en ingebruikname garandeert een lange, betrouwbare en storingvrije werking.

Wij wensen u veel plezier met uw nieuwe lamp van STEINEL.

Toepassingsvoorbeelden

RS PRO
SYSTEM

De RS PRO LED R1 is een zelfsturende, efficiënte lamp. Een HF-sensor voor het herkennen van personen, een lichtsensor voor het herkennen van de kamerlichtsituatie en led-technologie maken een efficiënte, vertragingvrije lichtopwekking mogelijk.

Beschrijving van het apparaat

- ① Basis
- ② HF-sensor
- ③ Afdekkap
- ④ Afdichtstopje
- ⑤ Afdekplaatjes voor verkleining van de reikwijdte
- ⑥ Programma-instelling basislicht
- ⑦ Tijdinstelling
- ⑧ Reikwijdte-instelling
- ⑨ Schemerinstelling
- ⑩ Plaatsen van de afdekkap
- ⑪ Vastklikken van de afdekkap
- ⑫ Demontage van de afdekkap
- ⑬ Aansluitschema
- ⑭ Afstandhouder voor leiding op de muur
- Kabels op de muur
- Kabels in de muur

Het principe

De sensorlamp is een actieve bewegingsmelder. De geïntegreerde HF-sensor zendt hoogfrequente elektromagnetische golven (5,8 GHz) uit en ontvangt hun echo. Bij de kleinste beweging in het registratiebereik van de lamp, wordt de eechoverandering door de sensor waargenomen. Een microprocessor activeert vervolgens het schakelsignaal 'licht inschakelen'. Beweging wordt ook door deuren, ruiten of dunne wanden heen geregistreerd.

Registratiebereik bij montage aan het plafond:

- 1) Minimale reikwijdte (Ø 1 m)
- 2) Maximale reikwijdte (Ø 8 m)

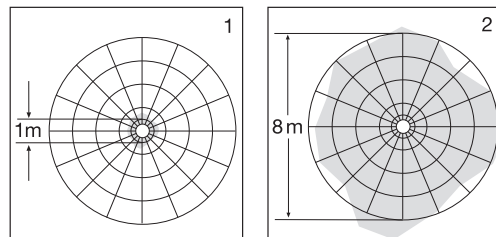

Registratiebereik bij wandmontage:

- 3) Minimale reikwijdte (Ø 1 m)
- 4) Maximale reikwijdte (Ø 8 m)

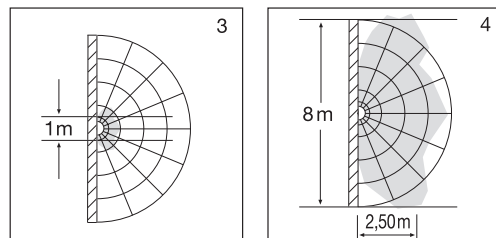

Belangrijk: de beste bewegingsregistratie krijgt u, als u zich beweegt in de richting van de gemonteerde lamp.

Opmerking:

Het hoogfrequente vermogen van de HF-sensor bedraagt ca. 1 mW – dat is slechts een 1000ste van het zendvermogen van een mobiele telefoon of een magnetron.

! Veiligheidsvoorschriften

- Voor alle werkzaamheden aan het apparaat dient de spanningstoevoer te worden onderbroken!
- Bij de montage moet de aan te sluiten elektrische kabel spanningsvrij zijn. Daarom eerst de stroom uitschakelen en op spanningsloosheid testen met een spanningstester.
- Bij de installatie van de sensorlamp werkt u met netspanning. Dit moet vakkundig en volgens de gebruikelijke installatievoorschriften en aansluitvoorwaarden worden uitgevoerd. (DE: VDE 0100, AT: ÖVE / ÖNORM E8001-1, CH: SEV 1000)
- Gebruik uitsluitend originele reserveonderdelen.
- Reparaties mogen uitsluitend door een vakbedrijf worden uitgevoerd.

Installatie

Aansluiting van de stroomtoevoer. De stroomtoevoer bestaat uit een 3-polige kabel:

L = fase (Nederland meestal bruin
België soms zwart)

N = nuldraad (meestal blauw)

PE = aarddraad (groen/geel) ⊕

In geval van twijfel moeten de draden met een spanningstester worden geïdentificeerd; vervolgens weer spanningsvrij maken. De fase (**L**) en de nuldraad (**N**) worden in het kroonsteentje aangesloten.

Belangrijk:

- Het verwisselen van de aansluitingen heeft in het apparaat of in uw meterkast kortsluiting tot gevolg. In dit geval moeten de afzonderlijke kabels nogmaals geïdentificeerd en opnieuw verbonden worden. In de stroomtoevoerkabel kan natuurlijk een netschakelaar voor in- en uitschakelen geïnstalleerd zijn.
- Bij de montage van de sensorlamp moet erop worden gelet, dat deze trillingsvrij wordt bevestigd. Plaats de afdichtingsdopjes, zodat kleine dieren (spinnen enz.) niet in het apparaat kunnen komen en geen foutieve schakelingen kunnen veroorzaken.

Montage/demontage van de afdekkap ⑩ - ⑪

Montage ⑩ - ⑪: kap tegen de markering houden, vastdrukken en vastklikken.

Demontage ⑪: kap losmaken uit de vergrendeling door deze naar rechts/links te draaien en daarna afnemen.

Funcities ⑥ - ⑨

Nadat de basis ① gemonteerd en de netaansluiting uitgevoerd is, kan de sensorlamp in gebruik worden genomen. Wanneer de lamp handmatig met de lichtschakelaar wordt ingeschakeld, schakelt die voor de inmeefase na 8 sec. uit en is vervolgens actief voor de sensormodus. Het opnieuw activeren van de lichtschakelaar is niet nodig.

Programma-instelling ⑥

Fabrieksinstelling: basislicht UIT

☾ = soft-lightstart + basislicht de hele nacht vanaf de ingestelde schemerwaarde

0 = soft-lightstart / geen basislicht

10 = soft-lightstart + basislicht 10 min. na afloop van de uitschakelvertraging

Wat is soft-lightstart?

De sensorlamp is uitgerust met een soft-lightstart-functie. Dat betekent, dat het licht bij inschakeling niet meteen naar het maximale vermogen gaat, maar dat de lichtsterkte binnen een seconde langzaam wordt verhoogd naar 100 %. Volgens dit principe wordt het licht bij het uitschakelen ook weer langzaam gedimd.

Wat is basislicht?

Basislicht maakt een permanente verlichting 's nachts met ca. 20 % lichtvermogen mogelijk. Pas bij beweging in het registratiebereik wordt het licht (voor de ingestelde tijd, zie uitschakelvertraging ⑦) naar het maximale lichtvermogen (100 %) geschakeld. Daarna schakelt de lamp weer terug naar het basislicht (ca. 20 %).

Tijdinstelling (uitschakelvertraging) ⑦

Instelling af fabriek: 5 sec.

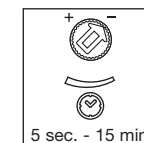

Traploos instelbare brandduur van 5 sec. tot 15 min.

Instelknopje op:
kortste brandduur (5 sec.)
langste brandduur (15 min.)

De tijd klok wordt door iedere geregistreerde beweging voor afloop van deze tijd opnieuw gestart. Bij de instelling van het registratiebereik en voor de functiecontrole raden wij aan de kortste tijd in te stellen.

Opmerking: na iedere uitschakeling van de lamp is een hernieuwde bewegingsregistratie gedurende ca.

1 seconde niet mogelijk. Pas na afloop van deze tijd kan de lamp bij beweging het licht weer inschakelen.

Reikwijdte-instelling (gevoeligheid) ⑧

Instelling af fabriek: 8 m.

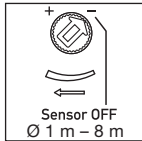

Traploos instelbare reikwijdte van 1 m tot 8 m.

Instelknopje op:
minimale reikwijdte (1 m)
maximale reikwijdte (8 m)

Met het begrip reikwijdte wordt de ongeveer ronde cirkel op de grond bedoeld, die als registratiebereik ontstaat bij montage op 2,5 m hoogte. Door het plaatsen van de meegeleverde afdekplaatjes ⑤ kunt u de reikwijdte in vier richtingen verkleinen (zie pag. 3).

Sensor OFF

Linkeraanslag: de bewegingsregistratie en alle andere sensorfuncties zijn compleet uitgeschakeld. Bij deze instelling kan de RS PRO LED R1 als een klassieke lamp worden gebruikt en met de lichtschakelaar worden in- en uitgeschakeld.

Schemerinstelling (drempelwaarde) ⑨

Instelling af fabriek: 2000 lux

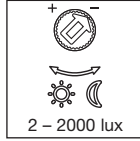

Traploos instelbare drempelwaarde van 2 tot 2000 lux.

Instelknopje op:
schemerstand (2 lux)
daglichtstand (2000 lux)

Bij de instelling van het registratiebereik en voor de functietest bij daglicht moet de instelknop op ☀ staan.

Technische gegevens

Afmetingen (H x B x D)	270 x 270 x 70 mm
Netaansluiting	220-240 V, 50/60 Hz
Vermogen	11 W
Lichtstroom (met afdekkap)	kunststof PC 890 lm
Efficiëntie (met afdekkap)	kunststof PC 85 lm/W
Lichtkleur	3000 K (warm wit) / 4000 K (neutraal wit)
Extra schakelvermogen	max. 10 stuks RS PRO LED R1
	Gloeilampen, max. 800 W bij 230 V AC
	TI-buis, max. 400 VA bij $\cos \varphi = 0,5$, inductieve belasting bij 230 V AC
	4 x max. à 58 W, $C \leq 88 \mu\text{F}$ bij 230 V AC ^{*1)}
HF-techniek	5,8 GHz (reageert temperatuurafhankelijk op de kleinste bewegingen)
Registratiehoek	360° met 160° openingshoek
Zendvermogen	ca. 1 mW
Reikwijdte	Ø 1-8 m, traploos, kan in 4 richtingen worden verkleind
Max. bewaakt gebied	ca. 50 m ²
Tijdstelling	5 sec. - 15 min.
Schemerinstelling	2-2000 lux
Basislicht	0 % of 20 %
Bescherming	IP 20
IK-klasse	IK05
Veiligheidsklasse	II
Temperatuurbereik	-10 tot +50 °C

^{*1)} Spaarlampen, led-lampen met elektronisch voorschakelapparaat (totale capaciteit van alle aangesloten voorschakelapparaten onder de aangegeven waarde).

Bedrijfsstoringen

Storing	Oorzaak	Oplossing
De sensorlamp is zonder spanning	<ul style="list-style-type: none">■ Zekering defect, niet ingeschakeld, leiding onderbroken■ Kortsluiting in de stroomtoevoer■ Eventueel aanwezige netschakelaar uit	<ul style="list-style-type: none">■ Nieuwe zekering, netschakelaar inschakelen, leiding controleren met spanningstester■ Aansluitingen controleren■ Netschakelaar inschakelen
De sensorlamp schakelt niet in	<ul style="list-style-type: none">■ Instelling van de schemerschakelaar verkeerd gekozen■ Netschakelaar UIT■ Zekering in de meterkast defect	<ul style="list-style-type: none">■ Opnieuw instellen■ Inschakelen■ Nieuwe zekering, evt. aansluiting controleren
De sensorlamp schakelt niet uit	<ul style="list-style-type: none">■ Aanhoudende beweging in het registratiebereik	<ul style="list-style-type: none">■ Bereik controleren
Sensorlamp schakelt zonder herkenbare beweging in	<ul style="list-style-type: none">■ Lamp niet stabiel gemonteerd■ Beweging was aanwezig, werd echter niet bemerkt door de waarnemer (beweging achter wand, beweging van een klein object in de directe omgeving van de lamp etc.)	<ul style="list-style-type: none">■ Behuizing stevig monteren■ Bereik controleren
Sensorlamp schakelt ondanks beweging niet in	<ul style="list-style-type: none">■ Snelle bewegingen worden ter voorkoming van storingen onderdrukt of het registratiebereik is te klein ingesteld■ Reikwijdtesensor naar linkeraanslag. De lamp is in de slave-modus	<ul style="list-style-type: none">■ Bereik controleren■ Reikwijdte veranderen

Verwijderen

Elektrische apparaten, toebehoren en verpakkingen dienen milieuvriendelijk gerecycled te worden.



Doe elektrische apparaten niet bij het huisvuil!

Alleen voor EU-landen:

Conform de geldende Europese richtlijn voor verbruikte elektrische en elektronische apparatuur en hun implementatie in nationaal recht, dienen niet langer bruikbare elektrische apparaten gescheiden ingezameld en milieuvriendelijk gerecycled te worden.

Fabrieksgarantie

Als koper heeft u t.o.v. de verkoper recht op de wettelijk voorgeschreven garantie. Voor zover dit recht op garantie in uw land bestaat, wordt die door onze garantieverklaring noch verkort, noch beperkt. Wij verlenen 5 jaar garantie op de onberispelijke staat en het correcte functioneren van uw sensorproduct uit het STEINEL Professional assortiment. Wij garanderen dat dit product geen materiaal-, productie- of constructiefouten heeft. Wij garanderen de goede werking van alle elektronische componenten en kabels, alsook dat alle toegepaste materialen en hun oppervlakken vrij van gebreken zijn.

Garantie claimen

Als u aanspraak wilt maken op garantie, dan kunt u het betreffende artikel, compleet samen met het originele aankoopbewijs en de klachtomschrijving, terugsturen naar uw leverancier of direct naar **Van Spijk Agenturen, De Scheper 402, 5688 HP Oirschot**. Wij adviseren u daarom uw aankoopbewijs zorgvuldig te bewaren tot de garantieperiode is verlopen. STEINEL kan niet aansprakelijk worden gesteld voor de transportkosten en het transportrisico van het terugsturen.

(Op onze website www.vanspijk.nl vindt u meer informatie over het claimen van garantierechten)

Als u een garantie-aanvraag heeft of technische vragen betreffende uw product, kunt u contact opnemen met onze helpdesk +31 499 551490.

5 JAAR
FABRIEKS
GARANTIE

IT Istruzioni per il montaggio

Gentili Clienti,

Vi ringraziamo molto per la fiducia che avete riposto in noi con l'acquisto della Vostra nuova lampada STEINEL. Avete scelto un prodotto innovativo di qualità, costruito, provato e confezionato con la massima cura.

Vi preghiamo di procedere all'installazione solo dopo aver letto attentamente le presenti istruzioni di montaggio. Solo un'installazione ed una messa in funzione effettuate a regola d'arte possono infatti garantire un funzionamento affidabile, privo di disturbi e di lunga durata.

Vi auguriamo di essere completamente soddisfatti della Vostra nuova lampada STEINEL.

Esempi di applicazione

RS PRO
SYSTEM

La RS PRO LED R1 è un'efficiente lampada autocontrollata. Un sensore ad alta frequenza per il rilevamento della presenza di persone, un sensore di luminosità per l'individuazione della situazione d'illuminazione dell'ambiente e la tecnologia LED permettono una produzione efficiente e immediata della luce.

Descrizione apparecchio

- ① Involucro
- ② Sensore ad alta frequenza
- ③ Calotta di copertura
- ④ Tappo di tenuta
- ⑤ Calotte per la limitazione parziale del raggio d'azione
- ⑥ Impostazione programmi luce di base
- ⑦ Regolazione del periodo di accensione
- ⑧ Regolazione del raggio d'azione
- ⑨ Regolazione crepuscolare
- ⑩ Applicazione della calotta di copertura
- ⑪ Scatto in posizione calotta di copertura
- ⑫ Smontaggio calotta di copertura
- ⑬ Schema degli allacciamenti
- ⑭ Distanziatore per il conduttore sopra intonaco
- ⑮ Allacciamento alla rete cavo sopra intonaco
- ⑯ Allacciamento alla rete cavo sotto intonaco

Il principio

La lampada a sensore è un segnalatore attivo di movimento. Il sensore ad alta frequenza integrato irradia onde elettromagnetiche ad alta frequenza (5,8 GHz) e riceve le onde riflesse. Quando si verifica il minimo movimento nel campo di rilevamento, il sensore reagisce alle modifiche delle onde riflesse. Allora un microprocessore fa scattare l'istruzione di commutazione „Accendi la luce“. E' possibile rilevare i movimenti anche attraverso porte, lastre di vetro e pareti sottili.

Campi di rilevamento nel caso di montaggio a soffitto:

- 1) Raggio d'azione minimo (Ø 1 m)
- 2) Raggio d'azione massimo (Ø 8 m)

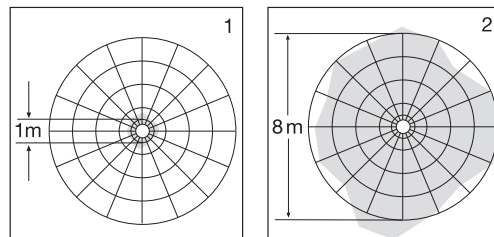

Campi di rilevamento nel caso di montaggio a parete:

- 3) Raggio d'azione minimo (Ø 1 m)
- 4) Raggio d'azione massimo (Ø 8 m)

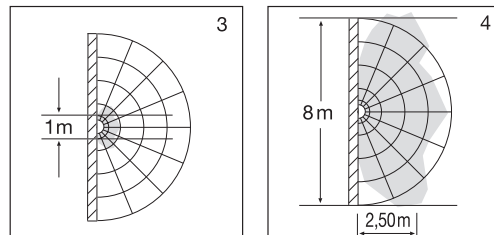

Importante: per ottenere il più sicuro rilevamento di movimento dovete muoverVi in direzione della lampada montata.

Avvertenze:

La potenza del sensore ad alta frequenza è di ca. 1 mW – ciò equivale solo ad un millesimo della potenza di trasmissione di un telefono cellulare o di un microonde.

⚠ Avvertenze sulla sicurezza

- Prima di effettuare qualsiasi lavoro sull'apparecchio, togliete sempre la corrente!
- Durante il montaggio la linea elettrica deve essere scollegata. Prima del lavoro, occorre pertanto togliere la tensione ed accertarne l'assenza della stessa mediante uno strumento di misurazione della tensione.
- L'installazione della lampada a sensore richiede lavori alla linea di alimentazione elettrica. Per questo motivo essa deve venire effettuata a regola d'arte in base alle prescrizioni d'installazione e alle condizioni di allacciamento vigenti nei singoli paesi.
- Utilizzate esclusivamente pezzi di ricambio originali.
- Le riparazioni devono venire effettuate esclusivamente da tecnici specializzati.

Installazione

Eseguite l'allacciamento alla rete. Il cavo di alimentazione alla rete ha 3 fili:

- L** = fase (di norma nero o marrone)
- N** = filo neutro (di norma blu)
- PE** = conduttore di terra (verde/giallo) ⊕

Se avete dei dubbi controllate i cavi con un indicatore di tensione; poi disinserite nuovamente la tensione. Il filo di fase (**L**) e il conduttore neutro (**N**) vengono allacciati al morsetto isolante.

Importante:

- Uno scambio dei collegamenti provoca un corto circuito nell'apparecchio o nella scatola dei fusibili. In questo caso i singoli cavi devono essere reidentificati e quindi collegati a nuovo. Ovviamente nella linea di alimentazione della rete può essere installato un interruttore di rete per accendere e spegnere.
- Nel montaggio della lampada a sensore radar ad alta frequenza si deve provvedere a fissarla in modo tale che non si generino vibrazioni. Utilizzate assolutamente dei tappi di tenuta contro l'ingresso di piccoli animali (ragni, ecc.) ai fini di evitare eventuali interventi a sproposito.

Montaggio/smontaggio della calotta di copertura ⑩ - ⑪

Montaggio ⑩ - ⑪: allineare la calotta alla marcatura di arresto, premere e incastrare.
Smontaggio ⑪: staccare la calotta dall'arresto ruotandola ripetutamente verso destra e verso sinistra e rimuoverla.

Funzioni ⑥ - ⑨

Dopo che l'involucro ① è stato montato completamente e l'allacciamento alla rete è stato effettuato, si può mettere in funzione la lampada a sensore. Quando la lampada viene messa in funzione manualmente mediante l'interruttore della luce, essa si spegne dopo 8 s per la fase di misurazione ed è dopo di ciò attiva per il funzionamento con sensore. Non è necessario azionare nuovamente l'interruttore della luce.

Impostazione del programma ⑥

Impostazione da parte del costruttore: luce di base OFF

- ☾ = accensione graduale della luce + luce di base per tutta la notte a partire dal valore crepuscolare impostato
- 0 = accensione graduale della luce / no luce di base
- 10 = accensione graduale della luce + luce di base per 10 min dopo la scadenza del ritardo dello spegnimento

Cos'è l'accensione graduale della luce?

La lampada a sensore dispone di una funzione di accensione graduale della luce. Ciò significa che la luce al momento dell'accensione non viene accesa direttamente al massimo della potenza, bensì la luminosità viene aumentata lentamente entro un secondo fino a 100%. Analogamente lo spegnimento non è immediato bensì la luce si spegne lentamente.

Che cos'è la luce di base?

La luce di base permette un'illuminazione continua durante la notte ad una potenza pari al 20% circa della potenza luminosa. Solo in caso di movimento all'interno del campo di rilevamento la luce passa (per il periodo impostato, vedi Ritardo dello spegnimento ⑦) al massimo flusso luminoso utile (100%). Dopo di ciò la lampada passa alla luce base (ca. 20%).

Regolazione del periodo di accensione (ritardo di spegnimento) ⑦

Impostazione da parte del costruttore: 5 sec

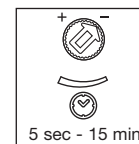

Durata del periodo d'illuminazione a regolazione continua tra 5 sec. e max. 15 min.

Regolatore su:
Durata minima del periodo di illuminazione (4 sec)
Durata massima del periodo di illuminazione (15 min)

Ogni volta che viene rilevato un movimento prima che decorra questo periodo di tempo, il contaminuti si azzera. Quando impostate il campo di rilevamento e quando eseguite il test di funzionamento, è consigliabile impostare il tempo minimo.

Avvertenza: ogni volta che viene spenta la lampada, il rilevamento di movimenti viene interrotto per circa 1 secondo. Solo dopo che è trascorso questo periodo di tempo la lampada è in grado di accendere nuovamente la luce in caso di un movimento nell'ambito del raggio d'azione.

Regolazione del raggio d'azione (sensibilità) ⑥

Impostazione da parte del costruttore: 8 m.

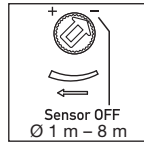

Raggio d'azione regolabile in continuo da 1 m a 8 m.
Regolatore su:
Raggio d'azione minimo (1 m)
Raggio d'azione massimo (8 m)

Con il concetto di raggio d'azione si intende il diametro più o meno circolare che risulta sul pavimento quando si effettua il montaggio a 2,5 m di altezza.

Con l'inserimento delle schermature fornite in dotazione ⑤ potete ridurre i raggi d'azione in quattro direzioni (vedi pagina 3).

Sensore OFF

Regolatore completamente a sinistra: il rilevamento del movimento e tutte le altre funzioni del sensore sono completamente disattivati. Con questa impostazione la RS PRO LED R1 può venire utilizzata come una lampada normale e accesa e spenta azionando l'interruttore della luce.

Regolazione di luce crepuscolare (soglia d'intervento) ⑦

Impostazione effettuata dal costruttore: 2000 Lux



Soglia d'intervento a regolazione continua da 2 a 2000 Lux.
Regolatore su:
funzionamento crepuscolare (2 Lux)
funzionamento con luce diurna (2000 Lux)

Nella regolazione del campo di rilevamento e per il test di funzionamento a luce diurna il regolatore deve trovarsi su ☀.

Dati tecnici

Dimensioni (A x L x P)	270 x 270 x 70 mm
Allacciamento alla rete	220-240 V, 50/60 Hz
Potenza	11 W
Flusso luminoso (con calotta)	plastica PC 890 lm
Efficienza (con calotta)	plastica PC 85 lm/W
Colore della luce	3000 K (bianco caldo) / 4000 K (bianco neutro)
Potere d'interruzione supplementare	max. 10 pezzi RS PRO LED R1
	Lampadine a incandescenza, max. 800 W a 230 V AC
	Tubo fluorescente, max. 400 VA a cos φ = 0,5, carico induttivo a 230 V AC
	4 x max. ogni 58 W, C ≤ 88 µF con 230 V AC ^{*1)}
Tecnica ad alta frequenza	5,8 GHz (reagisce ai minimi movimenti indipendentemente dalla temperatura)
Angolo di rilevamento	360° con angolo di apertura di 160°
Potenza di trasmissione	ca. 1 mW
Raggio d'azione	Ø 1-8 m, a regolazione continua, sensibilità riducibile in 4 direzioni
Superficie massima coperta	ca. 50 m ²
Regolazione del periodo di accensione	5 sec - 15 min
Regolazione di luce crepuscolare	2-2000 Lux
Luce di base	0 o 20 %
Grado di protezione	IP 20
Classe IK	IK05
Classe di protezione	II
Campo di temperatura	da -10 a +50 °C

*1) Lampadine a basso consumo energetico, lampade LED con ballast elettronico (capacità totale di tutti i ballast elettronici allacciati al di sotto del valore indicato)

Disturbi di funzionamento

Guasto	Causa	Rimedio
Lampada a sensore priva di tensione	■ fusibile guasto, lampada non accesa, punto di interruzione nel cavo ■ corto circuito nella linea di allacciamento alla rete ■ l'interruttore di rete eventualmente presente è spento	■ nuovo fusibile, accendere l'interruttore di rete, verificare la linea elettrica con il voltmetro ■ verificare i collegamenti ■ accendere l'interruttore di rete
La lampada a sensore non si accende	■ la regolazione scelta di luce crepuscolare è sbagliata ■ interruttore di rete OFF ■ il fusibile dello stabile è difettoso	■ reimpostare ■ accendere ■ cambiare fusibile, eventualmente controllare l'allacciamento
La lampada a sensore non si spegne	■ movimento continuo nel campo di rilevamento	■ controllare il campo
La lampada a sensore interviene senza che si sia verificato un movimento sensibile	■ la lampada non è fissata in modo tale che non si muova ■ si è verificato un movimento che però non è stato percepito dall'osservatore (movimento dietro la parete, movimento di un oggetto di piccole dimensioni nelle immediate vicinanze della lampada, ecc.)	■ montare l'involucro fissandolo bene ■ controllare il campo
La lampada a sensore non si accende nonostante la presenza di movimento	■ i movimenti rapidi vengono soppressi per rendere minimo il disturbo o il campo di rilevamento è stato impostato su un valore troppo piccolo ■ sensore del raggio d'azione completamente a sinistra. La lampada si trova in modalità Slave	■ controllare il campo ■ modificare il raggio d'azione

Smaltimento

Apparecchi elettrici, accessori e materiali d'imballaggio devono essere consegnati agli appositi centri di raccolta e smaltimento.



Non gettare gli apparecchi elettrici nei rifiuti domestici!

Solo per paesi UE:

conformemente alla Direttiva Europea vigente in materia di rifiuti di apparecchi elettrici ed elettronici e alla sua attuazione nel diritto nazionale, gli apparecchi elettrici ed elettronici non più idonei all'uso devono essere separati dagli altri rifiuti e consegnati a un centro di riciclaggio riconosciuto.

Garanzia del produttore

Quale acquirente Lei può rivendicare nei confronti del venditore i diritti previsti dalla legge. Nella misura in cui tali diritti esistono nel Suo paese, la nostra dichiarazione di garanzia né li riduce né li limita. Noi Le concediamo 5 anni di garanzia dell'impeccabile costituzione e del regolare funzionamento del Suo prodotto a sensori STEINEL Professional. Noi garantiamo che questo prodotto è privo di difetti di produzione e costruzione. Garantiamo la funzionalità di tutti i componenti elettronici e di tutti i cavi nonché l'assenza di vizi di tutti i materiali impiegati e delle loro superfici.

Rivendicazione

Se ha intenzione di esporre reclamo in merito al prodotto da Lei acquistato, Lei si prega di trasmettere tale reclamo completo e affrancato assieme allo scontrino d'acquisto o alla fattura indicante la data dell'acquisto e la denominazione del prodotto al Suo rivenditore o direttamente a noi: **STEINEL Italia S.r.l., Largo Donnegani 2, I-20121 Milano**. Le consigliamo pertanto di conservare scrupolosamente lo scontrino d'acquisto o la fattura fino alla scadenza del periodo di garanzia. La STEINEL declina ogni responsabilità per costi e rischi legati al trasporto nell'ambito della restituzione del prodotto.

(Per informazioni in merito alla rivendicazione di un diritto di garanzia si prega di consultare il nostro sito web www.steinel.it)

Se dovesse esporre un caso di garanzia o una domanda sul Suo prodotto, ci può contattare al numero **+39/02/96457231** dal lunedì al venerdì dalle 9:00 alle 18:00.

5 ANNI
DI GARANZIA
DEL PRODUTTORE

ES Instrucciones de montaje

Apreciado cliente:

Muchas gracias por la confianza depositada en nosotros al comprar su nueva lámpara STEINEL. Se ha decidido por un producto pionero, de alta calidad, producido, probado y embalado con el mayor cuidado.

Le rogamos se familiarice con estas instrucciones de montaje antes de instalarlo. Sólo una instalación y puesta en funcionamiento adecuadas garantizarán un servicio prolongado, eficaz y sin alteraciones.

Le deseamos que pueda sacar buen provecho de su nueva lámpara STEINEL.

Ejemplos

RS PRO
SYSTEM

La RS PRO LED R1 es una lámpara eficiente autocontrolada. Un sensor de alta frecuencia para la detección de personas, un sensor de luz para la detección de las circunstancias lumínicas del interior, así como la tecnología LED permiten una generación de luz eficiente y sin retardos.

Descripción del aparato

- ① Chasis
- ② Sensor de AF
- ③ Cubierta
- ④ Tapón obturador
- ⑤ Cubiertas para la limitación parcial del alcance
- ⑥ Ajuste del programa luz de cortesía
- ⑦ Temporización
- ⑧ Regulación de alcance
- ⑨ Regulación crepuscular
- ⑩ Colocación de tapa
- ⑪ Enclavar tapa
- ⑫ Desmontaje de la tapa
- ⑬ Esquema de conexiones
- ⑭ Distanciador para cable de alimentación de superficie
- Cable de alimentación de red de superficie
- Cable de alimentación de red empotrado

El concepto

La lámpara Sensor es un detector de movimientos activo. El sensor de AF integrado emite ondas electromagnéticas de alta frecuencia (5,8 GHz) y recibe su eco. Al producirse el más mínimo movimiento en el campo de detección de la lámpara, el sensor detecta la modificación del eco. Un microprocesador imparte entonces la instrucción "encender la luz". Es posible la detección a través de puertas, cristales o paredes delgadas.

Campos de detección con montaje en el techo:

- 1) Alcance mínimo (Ø 1 m)
- 2) Alcance máximo (Ø 8 m)

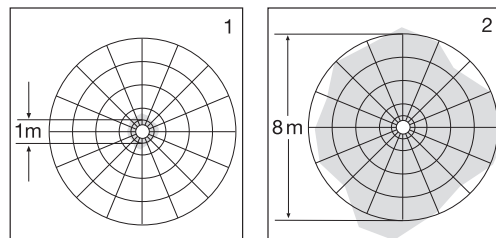

Campos de detección con montaje en la pared:

- 3) Alcance mínimo (Ø 1 m)
- 4) Alcance máximo (Ø 8 m)

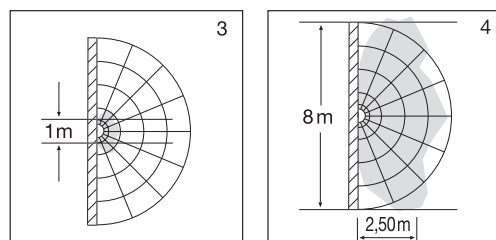

Importante: Obtendrá la detección de movimiento más segura si se mueve en la dirección de la lámpara montada.

Observación:

La potencia de alta frecuencia del sensor de AF es de 1 mW aprox. – lo que supone sólo una milésima de la potencia de emisión de un teléfono móvil o de un microondas.

! Indicaciones de seguridad

- ¡Antes de comenzar cualquier trabajo en el aparato, interrúmpase la alimentación de tensión!
- Para el montaje, el cable eléctrico a enchufar deberá estar sin tensión. Por eso, desconecte primero la corriente y compruebe la ausencia de tensión con un comprobador de tensión.
- La instalación de la lámpara Sensor supone un trabajo en la red eléctrica. Por este motivo, debe realizarse correctamente según las prescripciones de instalación y condiciones de conexión habituales en el país. (DE: VDE 0100, AT: ÖVE / ÖNORM E8001-1, CH: SEV 1000)
- ¡Utilice sólo piezas de repuesto originales!
- Las reparaciones sólo las pueden realizar talleres especializados.

Instalación

Conexión del cable de alimentación de red. El cable de alimentación de red consta de 3 conductores:

L = fase (generalmente negro o marrón)

N = neutro (generalmente azul)

PE = toma de tierra (verde/amarillo) ⊕

En caso de dudas, hay que identificar los conductores con un comprobador de tensión; a continuación, volver a desconectar la tensión. Fase (**L**) y neutro (**N**) se conectan al bloque de bornes.

Importante:

- La inversión de las conexiones podrá provocar un cortocircuito en el aparato o en su caja de fusibles. En tal caso, habrá que identificar una vez más cada uno de los conductores y conectarlos de nuevo. Naturalmente, el cable de alimentación de red puede integrar un interruptor para conectar y desconectar la tensión.
- Al montar la lámpara Sensor, habrá que procurar fijarla en un lugar libre de vibraciones. Aplíquense sin falta los tapones obturadores contra bichos pequeños (arañas etc.) para eludir posibles conexiones erróneas.

Colocar/retirar la tapa ⑩ - ⑪

Montaje ⑩ - ⑪: orientar la tapa a la marca de enclavamiento, apretar y enclavarla.

Desmontaje ⑪: desenclavar la tapa girándola hacia la derecha/izquierda y retirarla.

Funciones ⑥ - ⑨

Una vez montado el chasis ① y efectuada la conexión a la red, la lámpara Sensor puede ponerse en servicio. Al poner en servicio la lámpara a mano a través del interruptor, esta se apaga durante la fase de calibración después de 8 s y se activa después para el funcionamiento de sensor. No es necesario accionar de nuevo el interruptor de luz.

Ajuste del programa ⑥

Configuración de fábrica: luz de cortesía APAGADA

☾ = Encendido progresivo + luz de cortesía toda la noche a partir del valor crepuscular ajustado
0 = encendido progresivo / sin luz de cortesía
10 = Encendido progresivo + luz de cortesía 10 min una vez transcurrida la desconexión diferida

¿Qué es el encendido progresivo de la luz?

La lámpara Sensor dispone de una función de encendido progresivo de la luz. Esto significa que la luz, al encenderse, no ilumina con la máxima potencia, sino que la luminosidad va aumentando paulatinamente dentro de un segundo hasta alcanzar el 100 %. De este modo, también se atenúa suavemente la luz al apagarla.

¿Qué es la luz de cortesía?

La luz de cortesía permite una iluminación nocturna permanente con un 20 % aprox. de potencia luminosa. Con un movimiento dentro del campo de detección se enciende la luz (para la temporización regulada, véase desconexión diferida ⑦) a la potencia luminosa máxima (100 %). Después la lámpara conmuta de nuevo a la luz de cortesía (aprox. 20 %).

Temporización (desconexión diferida) ⑦

Regulación de fábrica: 5 s

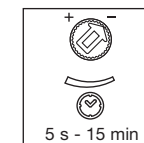

Temporización de iluminación sin etapas de 5 s hasta 15 min.

Tornillo de regulación en:
temporización mínima (5 s)
temporización máxima (15 min)

Con cada movimiento detectado antes de transcurrir este período de tiempo, se inicia de nuevo la cuenta del reloj. Para la regulación del campo de detección y la prueba de funcionamiento se recomienda ajustar el tiempo mínimo.

Nota: Cada vez que se desconecta la luz hay que esperar aprox. 1 segundo para una nueva detección de movimientos. Sólo después de transcurrir este tiempo puede la lámpara encender de nuevo la luz al producirse movimiento.

Regulación del alcance (sensibilidad) ⑧

Regulación de fábrica: 8 m.

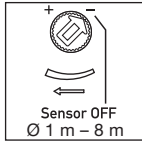

Alcance de detección con regulación sin etapas de 1 a 8 m.

Tornillo de regulación en:
alcance mínimo (1 m)
alcance máximo (8 m)

Con el concepto alcance de detección, se denomina el diámetro aproximadamente circular que se obtiene como campo de detección en el suelo con un montaje a 2,5 m de altura. Acoplando las cubiertas adjuntas ⑤, puede reducirse el alcance de detección en cuatro direcciones (véase página 3).

Sensor OFF

Tope izquierdo: La detección de movimiento y otras funciones del sensor están apagados. Con esta configuración, la RS PRO LED R1 puede ser utilizada como una clásica lámpara, encendiéndose y apagándose mediante el interruptor.

Regulación crepuscular (umbral de respuesta) ⑨

Regulación de fábrica: 2000 lux



Umbral de respuesta con regulación continua del sensor de 2 - 2000 lux.

Tornillo de regulación en:
funcionamiento crepuscular (2 lux)
funcionamiento diurno (2000 lux)

Para la regulación del campo de detección y la prueba de funcionamiento a la luz del día, el tornillo de regulación ha de estar girado a ☼.

Datos técnicos

Dimensiones (alt. x anch. x prof.)	270 x 270 x 70 mm
Tensión de red:	220-240 V, 50/60 Hz
Potencia	11 W
Flujo luminoso (con cubierta)	plástico PC 890 lm
Eficiencia (con cubierta)	plástico PC 85 lm/W
Color de luz	3000 K (blanco cálido) 4000 K (blanco neutro)
Potencia de ruptura adicional	máx. 10 uds. RS PRO LED R1
	bombillas incandescentes, máx. 800 W con 230 V AC
	tubo fluorescente, máx. 400 VA con cos φ = 0,5, carga inductiva con 230 V AC
	4 x máx. 58 W cada una, C ≤ 88 μF con 230 V AC ^{*1)}
Técnica AF	5,8 GHz (reacciona a mínimos movimientos, con independencia de la temperatura)
Ángulo de detección	360° con ángulo de apertura de 160°
Potencia emisora	aprox. 1 mW
Alcance de detección	Ø 1-8 m, sin etapas, amortiguable en 4 direcciones
Cobertura de superficie máx.	aprox. 50 m²
Temporización	5 s - 15 min
Regulación crepuscular	2-2000 lux
Luz de cortesía	0 ó 20 %
Índice de protección	IP20
Protección mecánica IK	IK05
Clase de aislamiento	II
Rango de temperatura:	-10 °C a +50 °C

*1) Lámparas de bajo consumo, lámparas LED con balastro electrónico (capacidad total de todos los balastros conectados por debajo del valor indicado).

Fallos de funcionamiento

Fallo	Causa	Solución
Lámpara Sensor sin tensión	<ul style="list-style-type: none">■ Fusible de casa defectuoso, interruptor en OFF, línea interrumpida■ Cortocircuito en el cable de alimentación de red■ El interruptor de red está desconectado	<ul style="list-style-type: none">■ Montar un nuevo fusible, poner interruptor en ON, comprobar la línea de alimentación con un comprobador de tensión■ Comprobar conexiones■ Poner interruptor en ON
La lámpara Sensor no se conecta	<ul style="list-style-type: none">■ Regulación crepuscular mal seleccionada■ Interruptor de alimentación en OFF■ Fusible de casa defectuoso	<ul style="list-style-type: none">■ Volver a regular■ Conectar■ Cambiar fusible y, dado el caso, comprobar conexión
La lámpara Sensor no se apaga	<ul style="list-style-type: none">■ Movimiento permanente en el campo de detección	<ul style="list-style-type: none">■ Controlar el campo de detección
La lámpara Sensor se enciende sin movimiento apreciable	<ul style="list-style-type: none">■ La lámpara no está montada segura contra movimiento■ Se ha producido movimiento, pero no ha sido apreciado por el observador (movimiento detrás de la pared, movimiento de un objeto pequeño cerca de la lámpara, etc.)	<ul style="list-style-type: none">■ Fijar bien la carcasa■ Controlar el campo de detección
La lámpara Sensor no se enciende a pesar del movimiento	<ul style="list-style-type: none">■ Los movimientos rápidos se suprimen para minimizar las interferencias o se ha seleccionado un campo de detección demasiado pequeño■ Sensor de alcance puesto a tope izquierdo. Lámpara en funcionamiento esclavo	<ul style="list-style-type: none">■ Controlar el campo■ Modificar alcance

Eliminación

Aparatos eléctricos y embalajes han de someterse a un reciclamiento respetuoso con el medio ambiente.



¡No eche los aparatos eléctricos a la basura doméstica!

Solo para países de la UE:

Según la Directiva europea vigente sobre residuos de aparatos eléctricos y electrónicos y su transposición al derecho nacional, aparatos eléctricos fuera de uso han de ser recogidos por separado y sometidos a un reciclamiento respetuoso con el medio ambiente.

Garantía de fabricante

A usted, el comprador, le asisten ciertos derechos legales frente al vendedor. En la medida en que estos derechos existan en su país, ellos no se verán acortados ni limitados por nuestro Certificado de garantía. Le ofrecemos 5 años de garantía sobre el estado y el funcionamiento impecables de su producto STEINEL Professional con técnica de sensores. Garantizamos que este producto carece de defectos derivados del material, la fabricación o construcción. Garantizamos la plena funcionalidad de todos los cables y piezas electrónicas, así como la ausencia de defectos en cualquier material empleado o en su superficie.

Reclamación

Si usted desea reclamar su producto, envíelo, por favor, todo completo y a porte pagado junto con el tiquet de compra original que deberá indicar la fecha de compra y la denominación del producto a su vendedor o directamente a nuestra dirección, **SAET-94 S.L. - C/ Trepadella, nº 10, Pol. Ind. Castellbisbal Sud, E-08755 Castellbisbal (Barcelona)**. Recomendamos, por eso, guardar bien el tiquet de compra hasta que haya expirado el período de garantía. STEINEL no responderá por gastos o riesgos de transporte con motivo del envío.

Información para hacer constar un caso de garantía la obtendrá a través de nuestra página web www.steinell-professional.de/garantie

Para cualquier caso de garantía o duda referente a su producto, nos puede llamar al número del Servicio Técnico +34 93 772 28 49.

5 AÑOS
DE GARANTÍA
DE FABRICANTE

PT Instruções de montagem

Estimado cliente

Agradecemos-lhe a confiança depositada em nós ao comprar o novo candeeiro STEINEL. Trata-se de um produto inovador e de elevada qualidade que foi produzido, testado e embalado com o máximo cuidado.

Procure familiarizar-se com estas instruções de montagem antes da instalação. Só uma instalação e colocação em funcionamento corretas podem garantir a longevidade do produto e um funcionamento fiável e isento de falhas.

Fazemos votos para que o seu novo candeeiro STEINEL lhe proporcione muitas horas de satisfação.

Exemplos de aplicação

RS PRO
SYSTEM

O RS PRO LED R1 é um candeeiro que se controla a si próprio e tem máxima eficiência. Um sensor de alta frequência para a deteção de pessoas, um sensor de luz para identificar situações de iluminação em recintos fechados, bem como a tecnologia LED são os fatores que permitem acender as luzes de forma eficiente e sem retardamento.

Descrição do aparelho

- ① Chassis
- ② Sensor de AF
- ③ Tampa
- ④ Bujão vedante
- ⑤ Palas para limitar parcialmente o alcance
- ⑥ Seleção de programa Iluminação básica
- ⑦ Ajuste do tempo
- ⑧ Ajuste do alcance
- ⑨ Regulação crepuscular
- ⑩ Colocar a tampa
- ⑪ Encaixar a tampa
- ⑫ Desmontar a tampa
- ⑬ Esquema de conexão
- ⑭ Distanciador para cabos montados na superfície
- Cabo de ligação à rede elétrica, montagem saliente
- Cabo de ligação à rede elétrica, montagem embutida

O princípio

O candeeiro com sensor é um detetor de movimento ativo. O sensor de alta frequência integrado emite ondas eletromagnéticas de alta frequência (5,8 GHz) e capta o seu eco. Ao ocorrer o mínimo movimento dentro da área de deteção do candeeiro, a alteração do eco é captada pelo sensor. Um microprocessador emite então o sinal de comando «Ligar a luz». A deteção através de portas, vidros ou paredes finas é possível.

Áreas de deteção no caso da montagem no teto:

- 1) Alcance mínimo (Ø 1 m)
- 2) Alcance máximo (Ø 8 m)

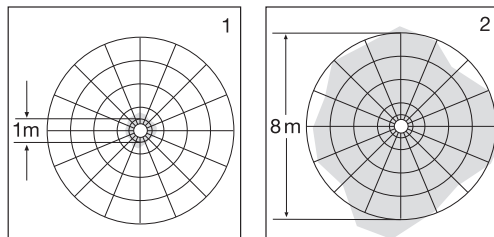

Áreas de deteção no caso da montagem de parede:

- 3) Alcance mínimo (Ø 1 m)
- 4) Alcance máximo (Ø 8 m)

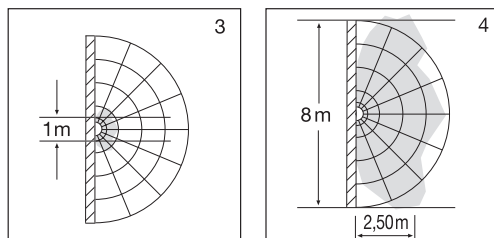

Importante: a forma mais segura para os movimentos serem detetados é a aproximação em direção ao candeeiro montado.

Nota:

A potência do sensor de alta frequência é de aprox. 1 mW – isto é, apenas uma milésima parte da potência emissora de um telemóvel ou de um micro-ondas.

⚠ Instruções de segurança

- Antes de executar qualquer trabalho no aparelho, desligue-o da corrente!
- Durante a montagem, o cabo elétrico a conectar deve estar isento de tensão. Para tal, desligue primeiro a corrente, e verifique se não há tensão, usando um busca-pólos.
- A instalação do candeeiro com sensor consiste essencialmente em lidar com tensão de rede. Por esse motivo, terá de ser realizada de forma profissional, segundo as respetivas prescrições de instalação e condições de conexão habituais nos diversos países. (DE: VDE 0100, AT: ÖVE / ÖNORM E8001-1, CH: SEV 1000)
- Use unicamente peças sobressalentes de origem.
- Reparações só podem ser efetuadas por oficinas especializadas

Instalação

Ligação do cabo proveniente da rede. O cabo proveniente da rede é do tipo trifilar (3 fios):

L = fase (geralmente preto ou castanho)

N = neutro (geralmente azul)

PE = condutor terra (verde/amarelo) ⊕

Em caso de dúvida, procure identificar os cabos com um busca-pólos, e a seguir volte a desligar a tensão. A fase (**L**) e o neutro (**N**) são conectados na barra de junção.

Importante:

- Se as ligações forem trocadas, poderá ocorrer mais tarde um curto-circuito no aparelho ou na caixa de fusíveis. Nesse caso, os diversos fios terão de ser identificados e ligados de novo. Naturalmente que no cabo de rede pode estar instalado um interruptor de rede do tipo „liga - desliga“.
- Ao montar o candeeiro com sensor é necessário assegurar que fica montado sem estar exposto a trepidações. É importante colocar o bujão vedante para impedir a entrada de pequenos animais (aranhas, etc.) que possam, eventualmente, provocar ativações incorretas.

Montar/desmontar a tampa ⑩ - ⑪

Montagem ⑩ - ⑪: alinhe, pressione e encaixe a tampa na marcação de encaixe.

Desmontagem ⑪: desaperte e retire a tampa do encaixe rodando-a para a direita/esquerda.

Funções ⑥ - ⑨

Depois de montar o chassis ① e estabelecer a ligação à rede elétrica, o candeeiro com sensor pode ser colocado em funcionamento. Ao colocar o candeeiro manualmente em funcionamento, usando o interruptor da luz, o candeeiro apaga-se após 8 segundos, para a fase de medição, voltando depois a ativar-se para o funcionamento controlado por sensor. Não é necessário carregar de novo no interruptor da luz.

Seleção de programa ⑥

Regulação de fábrica: iluminação básica DESLIGADA

- Ⓒ = Função de ligação suave da luz + iluminação básica durante toda a noite a partir do valor crepuscular predefinido
- 0 = Função de ligação suave da luz/sem iluminação básica
- 10 = Função de ligação suave da luz + iluminação básica 10 min. depois de ter decorrido o retardamento na inativação

O que é a função de ligação suave da luz?

Este candeeiro com sensor dispõe de uma função de ligar suavemente a luz. Isto significa que ao ligar a luz, o candeeiro não passa diretamente para a potência máxima, a luminosidade aumenta gradualmente durante um segundo até alcançar os 100 %. A mesma regulação progressiva se verifica ao apagar a luz.

O que é a iluminação básica?

A iluminação básica permite a iluminação permanente durante a noite com aprox. 20 % da potência luminosa. A luz só se acende (pelo tempo predefinido, v. retardamento de desligamento ⑦) com potência luminosa máxima (100 %) ao ser detetado um movimento dentro da área de deteção. A seguir, o candeeiro volta para a iluminação básica (aprox. 20 %).

Ajuste do tempo (Retardamento na inativação) ⑦

Valor de fábrica: 5 s

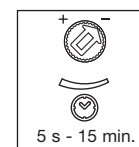

Duração de iluminação do candeeiro progressivamente regulável de 5 s a 15 min.

Regulador em:
Duração mínima da iluminação (5 s)
Duração máxima da iluminação (15 min.)

Cada deteção de movimento antes de ter decorrido esse tempo faz reiniciar o cronómetro. Ao realizar o ajuste da área de deteção e o teste de funcionamento, recomendamos ajustar o tempo mais curto.

Nota: sempre que se desliga o candeeiro, a nova deteção de movimento é interrompida por aprox. 1 segundo. Só depois de ter decorrido este tempo é que o candeeiro pode voltar a ativar a luz ao detetar um movimento.

Ajuste do alcance (sensibilidade) ⑧

Regulação de fábrica: 8 m.

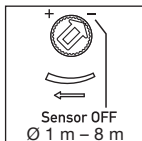

Ajuste progressivo do alcance de 1 m a 8 m

Regulador em:
Alcance mínimo (1 m)
Alcance máximo (8 m)

O termo alcance descreve o diâmetro mais ou menos circular, no chão, que resulta como área de deteção ao montar o candeeiro a uma altura de aproximadamente 2,5 m. Encaixando as palas ⑤ fornecidas, é possível reduzir o alcance em quatro direções (v. página 3).

Sensor OFF

Totalmente para a esquerda: a deteção de movimento e todas as restantes funções do sensor estão completamente desativadas. Com esta regulação, o RS PRO LED R1 pode ser usado como um candeeiro convencional, podendo ser ligado e desligado com o interruptor da luz.

Regulação crepuscular (limiar de resposta) ⑨

Regulação de fábrica: 2000 lux

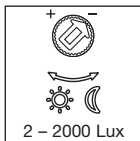

Limiar de resposta progressivamente regulável de 2 a 2000 lux.

Regulador em:
Regime crepuscular (2 Lux)
Regime diurno (2000 Lux)

Para regular a área de deteção e proceder ao teste de funcionamento à luz do dia, o regulador tem de estar no símbolo ☼.

Dados técnicos

Dimensões (a x l x p)	270 x 270 x 70 mm
Ligação à rede	220-240 V, 50/60 Hz
Potência	11 W
Fluxo luminoso (com cobertura)	plástico PC 890 lm
Eficiência (com cobertura)	plástico PC 85 lm/W
Cor da luz	3000 K (branco quente) / 4000 K (branco neutro)
Potência de comutação suplementar	no máx. 10 unidades RS PRO LED R1
	Lâmpadas incandescentes, máx. 800 W a 230 V de CA
	Lâmpada fluorescente, máx. 400 VA com $\cos \varphi = 0,5$, carga indutiva com 230 V CA
	no máx. 4 a 58 W cada, $C \leq 88 \mu\text{F}$ com 230 V de CA ^{*1)}
Tecnologia de alta frequência	5,8 GHz (reage ao menor movimento qualquer que seja a temperatura)
Ângulo de deteção	360° com ângulo de abertura de 160°
Potência de transmissão	aprox. 1 mW
Alcance	Ø 1-8 m, progressiva, atenuável em 4 direções
Cobertura máx. da área	aprox. 50 m²
Ajuste do tempo	5 s - 15 min.
Regulação crepuscular	2-2000 lux
Iluminação básica	0 ou 20 %
Grau de proteção	IP 20
Resistência ao impacto	IK05
Classe de proteção	II
Intervalo de temperatura	-10 a +50 °C

*1) Lâmpadas economizadoras, candeeiros LED com balastro eletrónico (capacidade total de todos os balastros ligados inferior ao valor especificado).

Falhas de funcionamento

Falha	Causa	Solução
Candeeiro com sensor não tem tensão	<ul style="list-style-type: none">■ Fusível da casa está queimado, não ligado, ligação interrompida■ Curto-circuito no cabo proveniente da rede■ Interruptor de rede eventualmente existente está desligado	<ul style="list-style-type: none">■ Substitua o fusível, ligue o interruptor de rede, verifique o cabo com um medidor de tensão■ Verifique as conexões■ Ligue o interruptor de rede
O candeeiro com sensor não se liga	<ul style="list-style-type: none">■ Foi escolhida a regulação crepuscular errada■ Interruptor de rede DESLIGADO■ Fusível da casa fundido	<ul style="list-style-type: none">■ Reajuste■ Ligue■ Fusível novo, verifique eventualmente a conexão
O candeeiro com sensor não se apaga	<ul style="list-style-type: none">■ Movimento constante na área de deteção	<ul style="list-style-type: none">■ Controle a área
O candeeiro com sensor liga sem movimento aparente	<ul style="list-style-type: none">■ O candeeiro não foi montado corretamente■ Ocorreu um movimento, mas o observador não reparou (movimento por trás da parede, movimento de um objeto pequeno nas imediações diretas do candeeiro, etc.)	<ul style="list-style-type: none">■ Monte o corpo do candeeiro com firmeza■ Controle a área
O candeeiro com sensor não liga apesar de ocorrer um movimento	<ul style="list-style-type: none">■ Os movimentos rápidos são suprimidos para minimizar as falhas de deteção ou a área de deteção definida é demasiado pequena■ Sensor de alcance no limite esquerdo. O candeeiro está em modo de funcionamento Slave	<ul style="list-style-type: none">■ Controle a área■ Altere o alcance

Reciclagem

Equipamentos elétricos, acessórios e embalagens devem ser entregues num posto de reciclagem ecológica.



Nunca deite equipamentos elétricos para o lixo doméstico!

Apenas para estados membros da U.E.:

Segundo a diretiva europeia relativa aos resíduos de equipamentos elétricos e eletrónicos, e a respetiva transposição para o direito nacional, todos os equipamentos elétricos e eletrónicos em fim de vida útil devem ser recolhidos separadamente e entregues nos pontos de recolha previstos para fins de reutilização ecológica.

Garantia do fabricante

Enquanto comprador, tem direito a uma garantia quer seja legal ou por defeitos de fabrico junto do vendedor. A nossa declaração de garantia não tem qualquer efeito substitutivo nem limitador sobre estes direitos. Nós concedemos-lhe 5 anos de garantia sobre o perfeito estado e o correto funcionamento do seu produto da série STEINEL Professional. Garantimos-lhe que o produto não apresenta quaisquer defeitos de material, fabrico e construção. Garantimos as perfeitas condições de funcionamento de todos os componentes eletrónicos e cabos, bem como a ausência de defeitos em todos os materiais utilizados e respetivos acabamentos.

Reclamação

Se pretender fazer uma reclamação, ao abrigo da garantia, envie por favor, o seu produto completo com os respetivos portes pagos e acompanhado pelo original da fatura de compra, que deverá conter obrigatoriamente a data da compra e a designação inequívoca do produto, ao seu revendedor ou diretamente a nós: **F.Fonseca, S.A. - Rua João Francisco do Casal 87-89, 3800-266 Aveiro**. Por isso, recomendamos que guarde a sua fatura de compra num local seguro até o prazo de garantia expirar. A F.Fonseca, S.A. não assumirá qualquer responsabilidade pelos custos e riscos de transporte na devolução de um produto.

Para obter informações sobre como reclamar o seu direito a uma intervenção ao abrigo da garantia, visite o nosso site em **www.ffonseca.com**

Se necessitar de uma intervenção ao abrigo da garantia ou se tiver qualquer dúvida em relação ao seu produto, contacte-nos através da nossa linha de assistência: **+351 234 303 900**.

5 ANOS
GARANTIA
DO FABRICANTE

SV Montageanvisning

Bäste kund!

Vi tackar för det förtroende du har visat oss genom köpet av din sensorarmatur för inomhusbruk från STEINEL. Du har bestämt dig för en förstklassig kvalitetsprodukt, som har tillverkats, provats och förpackats med största omsorg.

Vi ber dig att noga läsa igenom denna montageanvisning innan du installerar produkten. Korrekt installation och idrifttagning är en förutsättning för långvarig, tillförlitlig och störningsfri drift.

Vi hoppas att du får stor nytta av din nya sensorarmatur från STEINEL.

Beskrivning av RS PRO LED R1

RS PRO SYSTEM

RS PRO LED R1 är en sensorstyrd armatur med LED-ljuskälla. Armaturen är försedd med HF-sensor som tänds ljuset vid rörelse i bevakningsområdet. Flera armaturer kan enkelt sammankopplas i en grupp via kabel. RS PRO LED R1 är en utmärkt armatur för olika inomhusmiljöer.

Produktbeskrivning

- ① Montagedel
- ② HF-sensor
- ③ Kupa
- ④ Packning
- ⑤ Täckplåtar för begränsning av räckvidden
- ⑥ Programinställning grundljus
- ⑦ Efterlystid
- ⑧ Inställning av räckvidd
- ⑨ Skymningsinställning
- ⑩ Sätta på kupa
- ⑪ Låsa kupa
- ⑫ Ta av kupa
- ⑬ Anslutningsschema
- ⑭ Distanser för utanpåliggande installation
- I Nätanslutningsledning för utanpåliggande installation
- II Nätanslutningsledning för underliggande installation

Princip

Sensorarmaturen är försedd med en aktiv rörelsevakt. Den integrerade sensorn sänder ut högfrekventa elektromagnetiska vågor (5,8 Ghz) och fångar dess eko. Vid minsta rörelse i bevakningsområdet reagerar sensorn på förändringar av ekot. En mikroprocessor tänds sedan ljuskällan. Sensorn kan även känna genom dörrar, fönster eller tunna väggar.

Räckvidd vid takmontage

- 1) Minsta räckvidd \varnothing 1 m
- 2) Max. räckvidd \varnothing 8 m

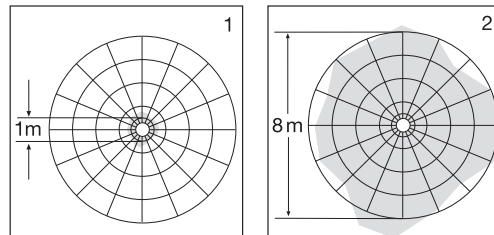

Räckvidd vid väggmontage

- 3) Minsta räckvidd (\varnothing 1 m)
- 4) Max. räckvidd (\varnothing 8 m)

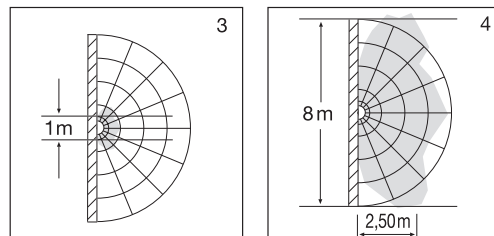

Obs: Den säkraste rörelsebevakningen uppnås när man rör sig rakt emot sensorarmaturen.

OBS!

HF-sensorns högfrekvenseffekt uppgår till ca 1 mW – det är bara en tusendel av sändningseffekten i en mobiltelefon eller en mikrougn.



Säkerhetsanvisningar

- Innan installation och montage påbörjas måste spänningen kopplas bort.
- Inkoppling måste utföras i spänningsfritt tillstånd. Bryt strömmen och kontrollera med spänningsprovare att alla parter är spänningslösa.
- Eftersom sensorarmaturen installeras till nätspänningen måste arbetet utföras på ett fackmannamässigt sätt och enligt gällande installationsföreskrifter
- Byt inte ut några delar.
- Det är inte tillåtet att själv utföra reparationer av produkten. Kontakta först Karl H Ström.

Installation

Anslutning av nätledningen. Nätledningen består av en 3 ledarkabel:

- L** = Fas (oftast svart eller brun)
- N** = Nolledare (oftast blå)
- PE** = Skyddsledare (oftast grön/gul) ⊕

Om du är osäker måste du identifiera kablarna med en spänningsprovare. Fas (**L**) och nolledare (**N**) skall anslutas enligt plintmärkningen.

OBS!

- Förväxling av ledarna kan skada sensorarmaturen eller förorsaka kortslutning i säkringsskåpet. I detta fall måste de inkommande ledarna på nytt identifieras och omkoppling ske. På nätledningen kan montera en strömställare för AV-PÅ av armaturen.
- Sensorarmaturen måste monteras på ett vibrationsfritt underlag för att undvika oönskade tändningar. Montera stryppnipplarna så att inte insekter och fjärlar kan ta sig in i armaturen och orsaka oönskade tändningar av armaturen.

Montering/demontering av kupan ⑩ - ⑪

Montering ⑩ - ⑪: justera kupa mot markeringen, tryck till och klicka fast.
Demontering ⑪: Lossa kupa genom att vrida den åt höger/vänster tills den lossnar och ta av den.

Funktioner ⑥ - ⑨

Efter montagedelens ① montage och den elektriska installationen, är sensorarmaturen klar att användas. Om armaturen tänds manuellt med strömbrytare, släcks den alltid efter 8 sek. för kalibrering och är därefter aktiv i sensordrift. Strömbrytaren behöver inte manövreras igen.

Programinställning ④

Fabriksinställning: grundljus AV

- ☾ = Mjukstart + grundljuset tändt hela natten från inställd skymningsnivå
- 0 = Mjukstart / inget grundljus
- 10 = Mjukstart + grundljus 10 min efter att normalljusets efterlystid gått ut.

Vad är mjukstart av ljuset ?

Sensorarmaturen har en funktion för mjukstart av ljuset. Vilket betyder, att ljuset inte har maximal effekt när det tänds, utan ljuset ökar långsamt inom en sekund upp till 100 %. Detsamma gäller när ljuset släcks.

Vad är grundljus ?

Grundljuset ger permanent belysning om nätterna med ca 20 % ljuseffekt. Först vid rörelse i bevakningsområdet tänds ljuset (under inställd tid, se efterlystid ⑦) med maximal effekt (100 %). Därefter går lampan tillbaka till grundljus (ca 20 %).

Inställning efterlystid (tidsfördröjning) ⑦

Fabriksinställning: 5 sek

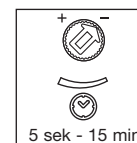

Den önskade efterlystiden kan ställas in steglöst mellan ca 5 sek – max 15 min. Vredet inställt på: kortaste efterlystiden (5 sek) längsta efterlystiden (15 min)

Vid varje rörelse startar tiden på nytt. Vid inställning av räckvidd och för funktionstest rekommenderar vi att den kortaste tiden är inställd.

OBS! Efter det att armaturen har slocknat tar det ca 1 sek innan en ny rörelse kan tända armaturen.

Inställning av räckvidd (känslighet) ⑧

Fabriksinställning: 8 m

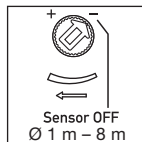

Räckvidden är steglöst inställbar från 1 till 8 meter Ø.

Vredet inställt på:

«-» ger den kortaste räckvidden ca Ø 1 m

«+» ger den längsta räckvidden ca Ø 8 m

Räckvidden för sensorn är ett cirkelformat område på golvet då armaturen är monterad på en höjd av 2,5 m. Med hjälp av de medföljande avskärningsplåtarna ⑤ kan räckvidden dämpas i fyra olika riktningar, se sidan 3.

Sensor AV

Ställskruven ställd på «-» = Sensor OFF. Då är armaturens alla funktioner inaktiverade (sensor, ljusrelä och efterlystid), armaturen fungerar då som en vanlig armatur utan sensor.

Skymningsinställning ⑨

Fabriksinställning: 2000 lux



Skymningsnivån kan ställas in mellan ca 2–2000 lux. (drift i dagljus)

Vredet inställt på:

«-» ger drift endast i mörker ca 2 lux.

«+» ger drift i dagsljus ca 2000 lux.

Vid inställning av räckvidd och funktionstest i dagsljus måste vredet vara inställt på ☉.

Tekniska data

Mått (Ø x H)	270 x 70 mm
Spänning	220-240 V, 50/60 Hz
Effekt	11 W
Ljusflöde (med kupa)	PC 890 lm
Effektivitet (med kupa)	PC 85 lm/W
Färgtemperatur	3000 K (varmvit) / 4000 K (neutralvit)
Extern belastning	max. 10 st RS PRO LED R1 kan sammankopplas i grupp
	Glödlampor, max. 800 W vid 230 V AC
	Lysrör, max. 400 VA vid $\cos \varphi = 0,5$, induktiv last vid 230 V AC
	4 x max. à 58 W, $C \leq 88 \mu F^{*1}$
HF-teknik	5,8 GHz CW-radar, ISM-band (reagerar oberoende av temperatur på alla rörelser)
Bevakningsvinkel	360° med 160° öppningsvinkel
Sensorns sändningseffekt	ca. 1 mW
Sensorns räckvidd	Ø 1-8 m, steglöst inställbar, kan dämpas i 4 riktningar
Sensorns bevakningsyta	ca. 50 m ²
Efterlystid	5 sek. - 15 min
Skymningsinställning	2-2000 Lux
Grundljus	0 eller 20 %
Skyddsklass	IP 20
IK-klass	IK05
Isolationsklass	II
Omgivningstemperatur	-10°C - +50°C

*1) Lysrör, lågenergilampor, LED-lampor med elektroniskt förkopplad. (Observera att kapacitansen inte får överstiga ovan angivet värde).

Driftstörningar

Störning	Orsak	Åtgärd
Sensorarmaturen utan spänning	<ul style="list-style-type: none">Defekt säkring, lampan ej inkopplad, avbrott i kabelKortslutningFörkopplad strömställare frånslagen	<ul style="list-style-type: none">Byt säkring, slå till spänningen. Testa med spänningsprovareKontrollera och testa kopplingarSlå på brytaren
Sensorarmaturen tänds inte	<ul style="list-style-type: none">Skymningsinställningen felinställdStrömbrytaren frånslagenDefekt säkring	<ul style="list-style-type: none">ändra inställning av skymningsvärdeSlå till strömbrytarenByt säkring, kontrollera ev. anslutningen
Sensorarmaturen slocknar inte	<ul style="list-style-type: none">Ständig rörelse i bevakningsområdet	<ul style="list-style-type: none">Kontrollera bevakningsområdet
Sensorarmaturen tänds utan märkbara rörelser	<ul style="list-style-type: none">Armaturen utsätts för vibrationerRörelser förekommer, men kan inte uppfattas av betraktaren. (Rörelser bakom vägg, små rörelser i omedelbar närhet av sensorarmaturen etc.)	<ul style="list-style-type: none">Skruva fast armaturstommenKontrollera bevakningsområdet
Sensorarmaturen tänds inte trots rörelser	<ul style="list-style-type: none">För att minimera störningar tänder inte snabba rörelser sensornlampan. Bevakningsområdet för kort inställtVredet för räckvidd är i vänster ändläge vilket betyder slav-läge	<ul style="list-style-type: none">Kontrollera bevakningsområdetÄndra vredet inställning

Avfallshantering

Elapparater, tillbehör och förpackning måste lämnas in till miljövänlig återvinning.



Kasta inte elapparater i hushållssoporna!

Gäller endast EU-länder:

Enligt det gällande europeiska direktivet om uttjänta elektriska och elektroniska apparater och dess omsättning i nationell lagstiftning, måste uttjänta elapparater lämnas in till miljövänlig återvinning.

Tillverkargaranti

Som köpare har du rätt till gällande garantirättigheter enligt konsumentlagen alt. ALEM 09. Dessa rättigheter varken förkortas eller begränsas genom vår garantiförklaring. Utöver den rättsliga garanti-fristen, ger vi 5 års garanti på att din STEINEL-Professional-Sensor-produkt är i oklanderligt skick och fungerar korrekt. Vi garanterar, att denna produkt är helt utan material-, produktions- eller konstruktionsfel. Vi garanterar, att alla elektroniska element och kablar är fullt funktionsdugliga samt att allt använt råmaterial jämte dess ytor, är helt utan brister.

Om du vill reklamera din produkt, så kontakter du inköpsstället dvs din återförsäljare. Om återförsäljaren av olika anledningar ej kan kontaktas kan du vända dig direkt till Steinels generalagent i Sverige; **Karl H Ström AB, Verktygsvägen 4, 553 02 Jönköping, 036 - 550 33 00**. Vi rekommenderar att du sparar kvittot väl tills garantitiden har gått ut. För transportkostnader och -risker vid retursändningar lämnar STEINEL ingen garanti.

Ytterligare uppgifter om produkter samt kontakt hittar du på vår hemsida. www.khs.se

Om du har frågor beträffande produkten eller frågor om garantins omfattning, kan du alltid nå oss på 036 - 550 33 00.

5 ÅRS
TILLVERKAR
GARANTI

DK Monteringsvejledning

Kære kunde

Tak for den tillid, du har vist os, ved at købe en STEINEL-lampe. Du har valgt et innovativt produkt af høj kvalitet, som er fremstillet, testet og emballeret med største omhu.

Læs monteringsvejledningen, inden du monterer lampen, for kun korrekt installation og ibrugtagning sikrer en lang, pålidelig og fejlfri drift.

Vi ønsker dig god fornøjelse med den nye STEINEL-lampe.

Eksempler på anvendelse

RS PRO
SYSTEM

RS PRO LED R1 er en selvstyrende, effektiv lampe. En højfrekvenssensor til registrering af personer, en lyssensor til registrering af lysituationen i rummet samt LED-teknologi muliggør en effektiv lysproduktion uden forsinkelse.

Beskrivelse

- ① Armatur
- ② HF-sensor
- ③ Skærm
- ④ Lukkepropper
- ⑤ Blændstykker til delvis begrænsning af rækkevidde
- ⑥ Programindstilling af grundlys
- ⑦ Tidsindstilling
- ⑧ Rækkeviddeindstilling
- ⑨ Skumringsindstilling
- ⑩ Påsætning af skærm
- ⑪ Fastgørelse af skærm
- ⑫ Afmontering af skærm
- ⑬ Tilslutningsplan
- ⑭ Afstandsholder til synlig ledningsføring
- Netledning til synlig ledningsføring
- Netledning til skjult ledningsføring

Princippet

Sensorlampen er en aktiv bevægelsessensor. Den integrerede HF-sensor udsender højfrekvente, elektromagnetiske bølger (5,8 GHz) og modtager ekkoet. Ved den mindste bevægelse i lampens overvågningsområde registrerer sensoren en ændring af ekkoet. En mikroprocessor udløser herefter kommandoen „tænd lys“. Der er mulighed for registrering gennem døre, glasruder eller tynde vægge.

Overvågningsområder ved loftmontering:

- 1) Minimal rækkevidde (Ø 1 m)
- 2) Maksimal rækkevidde (Ø 8 m)

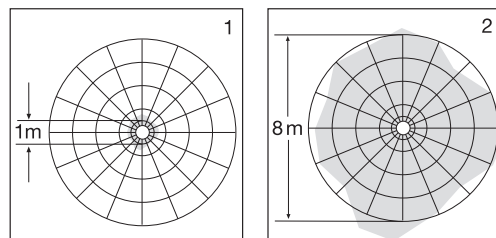

Overvågningsområder ved vægmontering:

- 3) Minimal rækkevidde (Ø 1 m)
- 4) Maksimal rækkevidde (Ø 8 m)

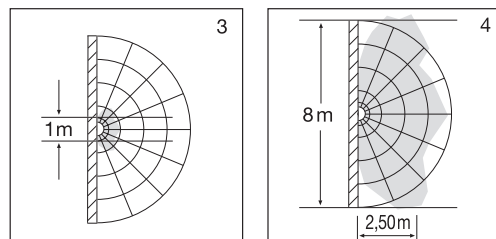

Vigtigt: Den bedste bevægelsesregistrering opnås, hvis man bevæger sig hen mod lampen.

Henvisning:

HF-sensorens højfrekvens effekt er ca. 1 mW – det er kun en tusindedel af sendeeffekten ved en mobiltelefon eller en mikrobløgeovn.

⚠ Sikkerhedsanvisninger

- Afbryd strømmen, inden du arbejder på apparatet!
- Ved montering skal den elektriske ledning, der skal tilsluttes, være spændingsfri. Afbryd derfor strømmen, og kontroller med en spændingstester, at ledningen er spændingsfri.
- Ved installation af sensorlampen er der tale om arbejde med netspænding. Det bør derfor udføres fagligt korrekt iht. de gældende regler. (DE: VDE 0100, AT: ÖVE / ÖNORM E8001-1, CH: SEV 1000)
- Brug kun originale reservedele.
- Reparationer må kun udføres på autoriserede værksteder.

Installation

Tilslutning af netledning. Netledningen består af en 3-leder ledning:

- L** = fase (for det meste sort eller brun)
- N** = neutralleder (for det meste blå)
- PE** = beskyttelsesleder (grøn/gul) ⚡

Er du i tvivl, skal kablet identificeres med en spændingstester, og strømmen derefter afbrydes igen. Fase (**L**) og neutralleder (**N**) skal tilsluttes klemmen.

Vigtigt:

- Ombytning af tilslutningerne fører til kortslutning i enheden eller i sikringsboksen. Hvis dette sker, skal de enkelte ledninger identificeres og monteres igen. Der kan naturligvis installeres en tænd- og slukk kontakt i netledningen.
- Sørg ved montering af sensorlampen for at fastgøre den vibrationsfrit. Isæt altid lukkeproppen mod småkryb (edderkopper osv.), så eventuelle fejlaktiveringer undgås.

Montering/afmontering af skærm ⑩ - ⑪

Montering ⑩ - ⑪: Hold skærmen, så den passer med indgrebsmarkeringen, og tryk den på, så den går i indgreb.

Afmontering ⑪: Løsn skærmen fra indgrebet ved at dreje den til højre/venstre, og tag den af.

Funktioner ⑥ - ⑨

Når armaturet ① er monteret og tilsluttet, kan sensorlampen tages i brug. Når lampen tændes manuelt via tænd/sluk-kontakten, slukker den efter 8 s for hele målefasen og er efterfølgende aktiv med henblik på sensorstyring. Det er ikke nødvendigt at tænde kontakten igen.

Programindstilling ⑥

Standardindstilling: Grundlys FRA

- ☾ = softstart + grundlys hele natten fra den indstillede skumringsværdi
- 0 = softstart / intet grundlys
- 10 = softstart + grundlys 10 min efter at slukningsforsinkelsen er udløbet

Hvad er soft-lysstart ?

Sensorlampen har en soft-lysstart-funktion. Det betyder, at lyset, når det tændes, ikke skifter direkte til maksimal effekt, men at lysstyrken inden for et sekund langsomt reguleres op til 100 %. På samme måde reguleres lyset langsomt ned, når det slukkes.

Hvad er grundlys ?

Grundlys giver mulighed for permanent belysning om natten med en lyseffekt på ca. 20 %. Først når der sker en bevægelse i overvågningsområdet, tændes lyset (i det indstillede tidsrum, se slukningsforsinkelse ⑦) med maksimal lyseffekt (100 %). Derefter skifter lampen igen til grundlys (ca. 20 %).

Tidsindstilling (frakoblingsforsinkelse) ⑦

Fabriksindstilling: 5 sek.

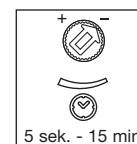

Trinløs justering af brændetiden fra 5 sek. til 15 min.

Justeringsregulator på:
korteste brændetid (5 sek.)
længste brændetid (15 min.)

Enhver bevægelse, som registreres inden denne tid er udløbet, starter atter tidstælleren. Det anbefales at indstille den korteste tid til funktionstesten, og når registreringsområdet indstilles.

Anvisning: Hver gang lampen frakobles, er en ny bevægelsesregistrering spærret i ca. 1 sekund. Først derefter kan lampen igen tændes ved bevægelse.

Rækkeviddeindstilling (følsomhed) ⑧

Fabriksindstilling: 8 m.

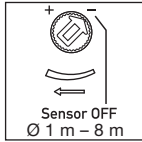

Trinløs justering af rækkevidden fra 1 m til 8 m.

Justeringsregulator på: minimal rækkevidde (1 m) maksimal rækkevidde (8 m)

Med begrebet rækkevidde menes den kredsformede diameter på jorden, som ved montering i 2,5 m højde giver registreringsområdet. Ved at montere de medfølgende blændestykker ⑤ kan du reducere rækkevidderne i fire retninger (se side 3).

Sensor OFF

Helt til venstre: Bevægelsesregistreringen og alle andre sensorfunktioner er komplet slået fra. I denne indstilling kan RS PRO LED R1 anvendes som en almindelig lampe og tændes og slukkes på kontakten.

Skumringsindstilling (reaktionsværdi) ⑨

Fabriksindstilling: 2000 lux

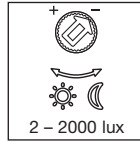



Trinløs justering af reaktionsværdien fra 2 til 2000 lux.

Justeringsregulator på: skumringsdrift (2 lux) dagslydrift (2000 lux)

Ved indstilling af registreringsområdet og til funktions-testen ved dagslys skal justeringsregulatoren stå på ☀.

Tekniske data

Mål (H x B x D)	270 x 270 x 70 mm
Nettilslutning	220-240 V, 50/60 Hz
Effekt	11 W
Lysstrøm (med skærm)	Plast PC 890 lm
Effektivitet (med skærm)	Plast PC 85 lm/W
Lysfarve	3000 K (varm hvid) / 4000 K (neutral hvid)
Ekstra effekt	maks. 10 stk. RS PRO LED R1
	Glødepærer, maks. 800 W ved 230 V AC
	Lysstofrør, maks. 400 VA ved $\cos \varphi = 0,5$, induktiv belastning ved 230 V AC
	4 x maks. 58 W, $C \leq 88 \mu\text{F}$ ved 230 V AC ^{*1)}
HF-teknik	5,8 GHz (reagerer på selv små bevægelser uafhængigt af temperatur)
Registreringsvinkel	360° med 160° åbningvinkel
Sendeeffekt	ca. 1 mW
Rækkevidde	Ø 1-8 m, trinløs, kan dæmpes i 4 retninger
Maks. overvågningsareal	ca. 50 m ²
Tidsindstilling	5 sek. - 15 min.
Skumringsindstilling	2-2000 lux
Grundlys	0 eller 20 %
Kapslingsklasse	IP 20
IK-klasse	IK05
Beskyttelsesklasse	II
Temperaturområde	-10 til +50 °C

*1) Energisparepærer, LED-lamper med elektronisk forkoblingsenhed (samlet kapacitet på alle tilsluttede forkoblingsenheder under den angivne værdi)

Driftsforstyrrelser

Fejl	Årsag	Afhjælpning
Sensorlampen er uden spænding	<ul style="list-style-type: none">Defekt hussikring, ikke tændt, ledning afbrudtKortslutning i netledningenEvt. tænd-/slukkontakt	<ul style="list-style-type: none">Ny hussikring, tænd/sluk-kontakt tændt, kontroller ledningen med en spændingstesterKontroller tilslutningerneTænd ved kontakten
Sensorlampen tænder ikke	<ul style="list-style-type: none">Forkert skumringsindstillingTænd/sluk-kontakten slukketDefekt hussikring	<ul style="list-style-type: none">Indstil på nyTændNy hussikring, kontroller evt. tilslutningen
Sensorlampen slukker ikke	<ul style="list-style-type: none">Konstant bevægelse i overvågningsområdet	<ul style="list-style-type: none">Kontroller området
Sensorlampen tænder uden tydelige bevægelser	<ul style="list-style-type: none">Lampen er ikke fast monteretDer var tale om en bevægelse, som ikke blev registreret af personen (bevægelse bag en væg, bevægelse af et lille objekt i umiddelbar nærhed af lampen etc.)	<ul style="list-style-type: none">Skrub kabinettet fastKontroller området
Sensorlampen tænder ikke ved bevægelse	<ul style="list-style-type: none">Hurtige bevægelser undertrykkes med henblik på fejlminimering eller overvågningsområdet er for snævertRækkeviddesensor helt til venstre. Lampen er i slave-drift	<ul style="list-style-type: none">Kontroller områdetÆndr rækkevidden

Bortskaffelse

Elapparater, tilbehør og emballage skal bortskaffes til miljøvenlig genvinding.



Smid ikke elapparater ud sammen med husholdningsaffaldet!

Kun for EU-lande:

I henhold til det europæiske direktiv om kasserede el- og elektronikapparater skal kasserede elapparater indsamles separat og bortskaffes til miljøvenlig genvinding.

Producentgaranti

Som køber har du de lovbestemte rettigheder over for sælger. Såfremt disse rettigheder eksisterer i dit land, hverken afkortes eller begrænses de af vores garanti-erklæring. Vi giver 5 års garanti for fejlfri og korrekt funktion på dit STEINEL-Professional-sensorteknologi-produkt. Vi garanterer, at dette produkt ikke har materiale-, produktions- eller konstruktionsfejl. Vi giver garanti for alle elektroniske komponenters og kablers funktionsevne og for, at alle anvendte materialer og disses overflader ikke har mangler.

Fremsættelse af krav

Hvis du vil fremsætte en reklamation over dit produkt, bedes du sende produktet komplet og fragtfrit med den originale købsdokumentation, som skal indeholde købsdato og produktbetegnelse, til din forhandler **Roliba A/S, Reklamationsafdelingen, Hvidkærvej 52, DK-5250 Odense SV**. Vi anbefaler, at du opbevarer din købsdokumentation sikkert, indtil garantiperioden er udløbet. Roliba A/S hæfter ikke for transportomkostninger og risici under returneringen af produktet.

Du finder informationer om gennemførelse af et garantikrav på vores hjemmeside www.roliba.dk

Hvis du har et garantitilfælde eller et spørgsmål til dit produkt, kan du altid ringe på tlf. (+45) 6593 0357.

5 ÅRS
PRODUCENT
GARANTI

FI Asennusohje

Arvoisa asiakas,

olet hankkinut STEINEL-valaisimen. Kiitämme saamastamme luottamuksesta. Olet hankkinut laatutuotteen, joka on valmistettu, testattu ja pakattu huolellisesti.

Tutustu ennen valaisimen asennusta tähän asennusohjeeseen. Ainoastaan asianmukainen asennus ja käyttöönotto takaavat valaisimen pitkäaikaisen, luotettavan ja häiriöttömän toiminnan.

Toivomme, että hankkimasi tuote vastaa odotuksiasi.

Käyttöesimerkkejä

RS PRO
SYSTEM

RS PRO LED R1 on tehokas tunnistinvalaisin. Siinä on suurtaajuustunnistin ihmisten läsnäolon havaitsemiseen ja valoanturi huoneen valoisuuden mittaamiseen. Siihen kuuluvat LEDit mahdollistavat tehokkaan, viiveettömän valon syttymisen.

Laitteen osat

- ① Runko
- ② Suurtaajuustunnistin
- ③ Suojakupu
- ④ Tiivistystulpat
- ⑤ Suojukset toimintaetäisyyden osittaiseen rajoittamiseen
- ⑥ Perusvalaistuksen ohjelma-asetus
- ⑦ Kytentäajan asetus
- ⑧ Toiminta-alueen rajaus
- ⑨ Hämäryytason asetus
- ⑩ Kuvun asettaminen
- ⑪ Suojakuvun lukitseminen
- ⑫ Suojakuvun irrottaminen
- ⑬ Liitäntäkaavio
- ⑭ Korotusholkit
- Pinta-asennusjohto
- Uppoasennusjohto

Toimintaperiaate

Valaisimeen sisäänrakennettu liiketunnistin on suurtaajuustunnistin, joka lähettää suurtaajuisia sähkömagneettisia aaltoja (5,8 GHz) ja vastaanottaa niiden kaiun. Tunnistin havaitsee kaiun muuttumisen, kun valaisimen reagointialueella on pienintään liikettä. Mikroprosessori antaa tällöin "Kytke valo" -käskyn. Tunnistus on mahdollista ovien, lasiruutujen tai kevyt-rakenneseinien lävitse.

Toiminta-alueet kattoasennuksessa:

- 1) Pienin mahdollinen toimintaetäisyys (Ø 1 m)
- 2) Suurin mahdollinen toimintaetäisyys (Ø 8 m)

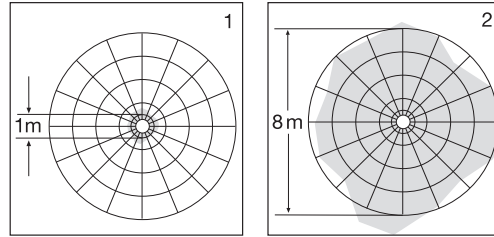

Toiminta-alueet seinäasennuksessa:

- 3) Pienin mahdollinen toimintaetäisyys (Ø 1 m)
- 4) Suurin mahdollinen toimintaetäisyys (Ø 8 m)

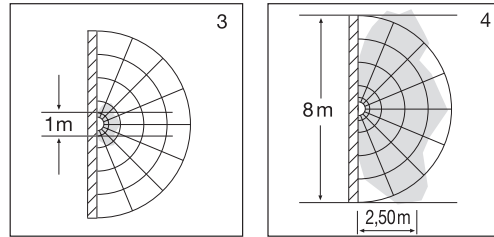

Tärkeää: Laite havaitsee liikkeen varmimmin, kun liike suuntautuu asennetun valaisimen suuntaan.

Huom:

Suurtaajuustunnistimen lähetysteho on n. 1 mW – tämä on vain tuhannesosa kannettavan puhelimen tai mikroaltonuunin lähetystehosta.

! Turvaohjeet

- Katkaise virransyöttö ennen kaikkia laitteelle tehtäviä asennustöitä.
- Asennus on tehtävä jännitteettömänä. Katkaise ensin virta ja tarkista jännitteettömyys jännitteenkoettimella.
- Tunnistinvalaisin liitetään verkkojännitteeseen. Asennus on suoritettava asiantuntevasti. Voimassa olevia asennus- ja liitäntäohjeita on noudatettava. (SFS0100)
- Käytä ainoastaan alkuperäisiä varaosia.
- Ainoastaan ammattikorjaamo saa korjata laitteen.

Asennus

Verkkojohtoon liitäntä. Verkkojohtona käytetään 3-napaista kaapelia:

L = vaihe

N = nollajohdin

PE = suojamaajohdin ⊕

Epäselvissä tapauksissa johtimet on tarkistettava jännitteenkoettimella ja katkaistava sen jälkeen virta. Vaihe (**L**) ja nollajohdin (**N**) liitetään kytkentäliittimeen.

Tärkeää:

- Liitäntöjen vaihtuminen keskenään johtaa oikosulkuun laitteessa tai sulakekotelossa. Tässä tapauksessa yksittäiset johtimet on tunnistettava ja yhdistettävä uudelleen. Verkkojohtoon voidaan asentaa virtakytkin virran kytkemiseksi ja katkaisemiseksi.
- Tunnistinvalaisimen asennuksessa on huomioitava, että valaisin kiinnitetään tärinättömään paikkaan. Aseta hyönteisiltä (esim. hämähäkeiltä) suojaavat tiivistystulpat paikoilleen virhekytkentöjen välttämiseksi.

Suojakuvun asentaminen/irrottaminen ⑩ - ⑪

Asennus ⑩ - ⑪: Kohdistaa kupu lukitusmerkintään, paina ja lukitse paikoilleen.

Irrottaminen ⑪: Vapauta kupu lukituksesta kiertämällä sitä oikealle/vasemmalle ja poista se.

Toiminnot ⑥ - ⑨

Tunnistinvalaisin voidaan ottaa käyttöön, kun runko ① on asennettu ja laite on kytketty sähköverkkoon. Kun valaisin otetaan käyttöön manuaalisesti valokatkaisinta painamalla, se kytkeytyy pois päältä mittausvaihetta varten noin 8 sekunnin kuluttua ja on sen jälkeen valmis toimimaan tunnistinkäytössä. Valokatkaisinta ei tarvitse toimia uudelleen.

Ohjelma-asetus ⑥

Tehdasasetus: perusvalaistus POIS

Ⓞ = pehmeä kytkettyminen + perusvalaistus koko yön ajan asetetusta hämäryytasosta alkaen
0 = pehmeä kytkettyminen / ei perusvalaistusta
10 = pehmeä kytkettyminen + perusvalaistus 10 min kytkentäajan asetuksen kuluttua loppuun

Mitä valon pehmeä kytkettyminen tarkoittaa?

Tunnistinvalaisin on varustettu valon pehmeän kytkettymisen toiminnolla. Tämä tarkoittaa, että valo ei kytkeydy heti maksimiteholla, vaan kirkkaus säädetään yhden sekunnin sisällä hitaasti 100 %:n tehoon. Valo myös sammuu hitaasti.

Mitä perusvalaistus tarkoittaa?

Perusvalaistus mahdollistaa jatkuvan valaistuksen yöllä noin 20 % valoteholla. Vasta toiminta-alueella tapahtuva liike kytkee valon (säädettyksi ajaksi, ks. kytkentäviive ⑦) suurimmalle valoteholle (100 %). Sen jälkeen valaisin kytkee takaisin perusvalaistukseen (n. 20 %).

Kytentäajan asetus ⑦

Tehtaalla suoritettu asetus: 5 s

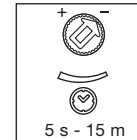

Portaattomasti asetettava kytentäaika 5 s – 15 min
Säädin asennossa:
lyhin kytentäaika (5 s)
pisin kytentäaika (15 min)

Jokainen tämän ajan kuluessa havaittu liike käynnistää kytentäajan uudelleen. Tunnistimen kytentäaika kannattaa asettaa pienimmäksi mahdolliseksi toiminta-alueen asetuksen ja toiminnan testauksen ajaksi.

Ohje: Valaisimen sammuttua kestää aina n. 1 sekunnin ajan, kunnes tunnistin reagoi liikkeeseen toiminta-alueella. Valo syttyy liikkeen yhteydessä uudelleen vasta tämän ajan kuluttua.

Toimintaetäisyyden raja (herkkyys) ⑧

Tehdasasetus: 8 m.

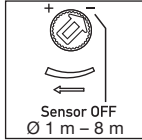

Portaattomasti säädettävä toimintaetäisyys 1 m – 8 m.

Säädin asennossa: pienin mahdollinen toimintaetäisyys (1 m)
suurin mahdollinen toimintaetäisyys (8 m)

Toimintaetäisyydellä tarkoitetaan lattialle muodostuvan ympyrän halkaisijaa, kun valaisin asennetaan 2,5 m korkeudelle. Voit lyhentää toimintaetäisyyttä neljässä suunnassa valaisimen mukana olevilla suojuksilla ⑤ (ks. sivu 3).

Tunnistin OFF

Vasen ääriasento: Liikkeen tunnistus ja tunnistimen kaikki muut toiminnot ovat kokonaan pois toiminnasta. Tässä asennossa RS PRO LED R1 -valaisinta voidaan käyttää perinteisen valaisimen tavoin, jonka valo sytytetään ja sammutetaan valokatkaisimella.

Hämärystason asetus (kytketymiskynnys) ⑨

Tehtaalla suoritettu asetus: 2000 luksia





Portaattomasti asetettava kytketymiskynnys 2 – 2000 luksia.

Säädin asennossa: hämäräkäyttö (2 luksia)
päiväkäyttö (2000 luksia)

Toiminta-alueen asettamisen ja toimintatestin suorittamisen ajaksi säädin on käännettävä asentoon ☼.

Tekniset tiedot

Mitat (K x L x S)	270 x 270 x 70 mm
Verkkoliitäntä	220-240 V, 50/60 Hz
Teho	11 W
Valovirta (kuvun kanssa)	PC-muovi 890 lm
Hyötysuhde (kuvun kanssa)	PC-muovi 85 lm/W
Valon väri	3000 K (lämmin valkoinen) / 4000 K (neutraali valkoinen)
Lisäkytkentäteho	enint. 10 kpl RS PRO LED R1
	hehkulamput, enint. 800 W, 230 V AC
	loisteputket, enint. 400 VA, cos φ = 0,5, induktiivinen kuorma 230 V AC
	4 x enint. à 58 W, C ≤ 88 µF, 230 V AC *1)
Suurtaajuustekniikka	5,8 GHz (reagoi lämpötilasta riippumatta pienimpiinkin liikkeisiin)
Toimintakulma	360°, avauskulma 160°
Lähetysteho	n. 1 mW
Toimintaetäisyys	Ø 1-8 m, portaattomasti, 4 suuntaan säädettävissä
Maksimialue	n. 50 m ²
Kytkeäajan asetus	5 s - 15 min
Hämärystason asetus	2-2000 luksia
Perusvalaistus	0 tai 20 %
Kotelointiluokka	IP 20
IK-luokka	IK05
Suojausluokka	II
Lämpötila-alue	-10 ... +50 °C

*1) Energiasäästölamput, LED-lamput ja elektroninen liitäntälaitte (kaikkien liitettävien liitäntälaitteiden kokonaiskapasiteetti ilmoitetun arvon alapuolella).

Käyttöhäiriöt

Häiriö	Syy	Häiriön poisto
Tunnistinvalaisimelle ei tule sähköä	■ sulake viallinen, ei kytketty päälle, katkos johdossa ■ oikosulku verkkojohdossa ■ valo sammutettu mahdollisesti verkkokytkimellä	■ vaihda sulake, kytke verkkokytkin päälle, tarkista johto jännitteenkoettimella ■ tarkasta liitännät ■ kytke verkkokytkin päälle
Tunnistinvalaisin ei kytkedy päälle	■ tunnistinvalaisimelle ei tule sähköä ■ väärä hämärystason asetus	■ ks. yllä ■ aseta uudelleen
Tunnistinvalaisin ei kytkedy pois	■ toiminta-alueella on jatkuvaa liikettä	■ tarkista alue
Tunnistinvalaisin kytketty ilman havaittua liikettä	■ valaisinta ei ole asennettu liikkumattomasti ■ liikettä on ollut, mutta tarkkailija ei pystynyt havaitsemaan sitä (liike seinän takana, pienen kohteen liike valaisimen välittömässä läheisyydessä jne.)	■ asenna valaisin kiinteään liikkumattomaan alustaan ■ tarkista alue
Tunnistinvalaisin ei kytkedy liikkeestä huolimatta	■ nopeat liikkeet estetään häiriöiden minimoimiseksi tai reagointialue on asetettu liian pieneksi ■ toimintaetäisyyden tunnistin vasemmanpuoleisessa ääriasennossa. Tunnistin on Slave-käytössä	■ tarkista alue ■ muuta toimintaetäisyyttä

Hävittäminen

Sähkölaitteet, tarvikkeet ja pakkaukset tulee toimittaa ympäristöstävälliseen kierrätykseen.



Älä heitä sähkölaitteita talousjätteiden sekaan!

Koskee vain EU-maita:

Voimassa olevan eurooppalaisen sähkö- ja elektroniikkaromua koskevan direktiivin ja sen kansalliseen lainsäädäntöön saattamisen mukaisesti käyttökelvottomat sähkölaitteet on koottava erikseen ja toimitettava ympäristöstävälliseen kierrätykseen.

Valmistajan takuu

Ostajana sinulla on oikeus omissa maassasi voimassa oleviin lakisääteisiin takuuoikeuksiin. Tämä takuuilmoitus ei lyhennä tai rajoita niitä. Myönnämme sinulle STEINEL-Professional-tunnistintekniikan tuotteen moitteettomia ominaisuuksia ja asianmukaista toimintaa koskevan 5 vuoden takuun. Takaamme, ettei tässä tuotteessa ole materiaali-, valmistus- ja rakennevikoja. Takaamme kaikkien elektronisten rakenneosien ja johtojen toimintakyvyn sekä kaikkien käytettyjen raaka-aineiden ja niiden pintojen virheettömyyden.

Vaatimuksen esittäminen

Jos haluat tehdä tuotteestasi reklamaation, toimita tuote täydellisenä ja rahti maksettuna yhdessä ostotosittein (sisällettävä tiedot ostopäiväyksestä ja tuotenimikkeestä) kanssa ostopaikkaan. Suosittelemme siksi ostotositteen huolellista säilyttämistä aina takuuaajan päättymiseen asti. STEINEL ei vastaa palautukseen liittyvistä kuljetuskuluista ja -riskeistä.

Tietoja vaatimuksen esittämisestä takuutapauksessa löytyy kotisivuiltamme www.steinell-professional.de/garantie

5 VUODEN
VALMISTAJAN
TAKUU

NO Monteringsveiledning

Kjære kunde.

Takk for tilliten du viser oss ved å kjøpe din nye STEINEL-lampe. Du har valgt et moderne kvalitetsprodukt som er produsert, testet og pakket med største omhu.

Vi ber deg lese denne monteringsveiledningen før du installerer lampen. En lang, sikker og feilfri drift kan kun garanteres dersom installasjon og igangsetting utføres korrekt.

Vi håper du vil ha stor glede av din nye STEINEL-lampe.

Eksempler på bruk



RS PRO LED R1 er en effektiv, selvstyrt lampe. En høyfrekvenssensor registrerer personer, en lyssensor registrerer lysituasjonen i rommet mens LED-teknologien styrer lyset effektivt og uten forsinkelser.

Apparatbeskrivelse

- ① Lampebase
- ② HF-sensor
- ③ Deksel
- ④ Tetningsplugg
- ⑤ Dekkplater til delvis rekkeviddebegrensning
- ⑥ Programinnstilling grunnlys
- ⑦ Tidsinnstilling
- ⑧ Rekkeviddeinnstilling
- ⑨ Skumringsinnstilling
- ⑩ Sette på deksel
- ⑪ Smette deksel på plass
- ⑫ Demontere deksel
- ⑬ Koblingsskjema
- ⑭ Avstandsstykke for åpen ledningsføring
- Nettikoblingsledning utenpåliggende
- Nettikoblingsledning skjult

Prinsippet

Sensorlampen er en aktiv bevegelsessensor. Den integrerte HF-sensoren sender høyfrekvente elektromagnetiske bølger (5,8 GHz) og mottar ekkoet fra disse bølgene. Ved den minste bevegelse i lampens dekningsområde registrerer sensoren ekkoendringene, og en mikroprosessor utløser koblingsbefalingen „Tenn lys“. Bevegelser kan også registreres gjennom dører, glassflater eller tynne vegger.

Dekningsområder ved montering i tak:

- 1) Minimal rekkevidde (Ø 1 m)
- 2) Maksimal rekkevidde (Ø 8 m)

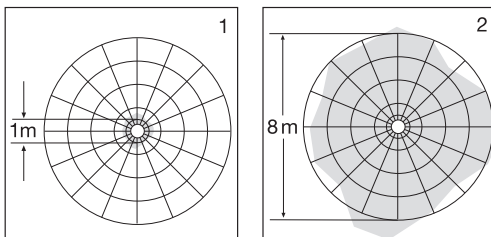

Registreringsområder ved montering på vegg:

- 3) Minimal rekkevidde (Ø 1 m)
- 4) Maksimal rekkevidde (Ø 8 m)

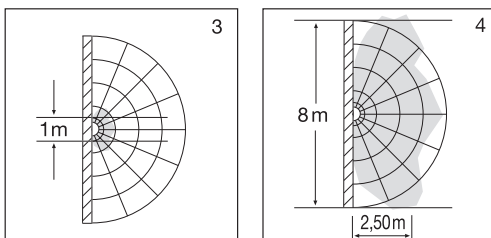

OBS: Den sikreste bevegelsesregistreringen får man når man beveger seg i retning av den monterte lampen.

NB:

HF-sensorens høyfrekvenseffekt er ca. 1 mW – det er kun en tusendel av sendeeffekten til en mobiltelefon eller en mikrobølgeovn.

⚠ Sikkerhetsmerknader

- Koble fra strømtilførselen før du foretar arbeidet på apparatet
- Under montering må tilkoblingsledningen være koblet fra strømmettet. Slå derfor først av strømmen og bruk en spenningsstester til å kontrollere at strømtilførselen er stanset.
- Under installering av sensorlampen kommer man i berøring med strømmettet. Arbeidet må derfor utføres fagmessig og i henhold til gjeldende regelverk og forskrifter (DE: VDE 0100, AT: ÖVE / ÖNORM E8001-1, CH: SEV 1000)
- Bruk kun originale reservedeler.
- Reparasjoner skal kun utføres på autoriserte verksteder.

Installasjon

Koble til strømledningen. Nettledningen består av en 3-ledet kabel:

L = Fase (som regel svart eller brun)

N = Fase (som regel blå)

PE = Jordleder (grønn/blå) ⚡

I tvilstilfeller må kabelen kontrolleres med en spenningsstester deretter slås strømtilførselen av igjen. Fase (**L**) og fase (**N**) kobles til kroneklemmen.

OBS:

- Om koblingene forveksles, vil dette senere føre til kortslutning i apparatet eller i sikringskasset. I så tilfelle må hver enkelt kabel identifiseres og kobles til på nytt. Det kan selvsagt monteres en bryter på nettledningen til å slå AV og PÅ.
- Påse at sensorlampen monteres slik at den ikke kan vibrere. Sett i tetningsplugg for å unngå at insekter (edderkopper osv.) kryper inn og forårsaker feilkoblinger.

Montere/demontere deksel ⑩-⑪

Montere ⑩ - ⑪: Hold dekslet mot markeringene for holdemekanismen, trykk det på og la det smette på plass.

Demontere ⑪: Løsne dekslet ved å vri det mot høyre/venstre, og ta det av.

Funksjoner ⑥-⑨

Sensorlampen kan tas i bruk når lampebasen ① er ferdigmontert og koblet til strømmettet. Tennes lampen manuelt via lysbryter, slår den seg av etter 8 sek. for innmålingsfasen, og er deretter aktivert for sensordrift. Det er ikke nødvendig å aktivere lysbryteren på nytt.

Programinnstilling ⑥

Fabrikkinnstilling: grunnlys AV

☾ = Softstart + grunnlys hele natten fra innstilt skumringsverdi

0 = Softstart / ikke grunnlys

10 = Softstart + grunnlys 10 min. etter at belyningstiden er omme

Hva er soft-lysstart?

Sensorlampen har en soft-lysstart-funksjon. Dette innebærer at lyset ikke tennes med maksimal effekt når lampen slås på, men at lysstyrken langsomt reguleres opp til 100 % i løpet av et sekund. På samme måte dempes lyset langsomt når lampen slås av.

Hva er grunnlys?

Grunnlys muliggjør en konstant belysning om natten ved bruk av ca. 20 % lyseffekt. Først ved bevegelse i registreringsområdet tennes lyset (for innstilt tidsperiode, se belyningstid ⑦) med maksimal lyseffekt (100 %). Deretter kobles lyset tilbake til innstillingen for grunnlys (ca. 20 %).

Tidsinnstilling (belyningstid) ⑦

Fabrikkinnstilling: 5 sek.

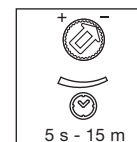

Trinnløs justerbar belyningstid fra 5 sek. til 15 min.

Stillskrue på:
korteste belyningstid (5 sek.)
lengste belyningstid (15 min.)

Hver registrerte bevegelse før denne tiden er utløpt starter tidsuret på nytt. Ved innstilling av registreringsområdet og for funksjonstesten anbefales det å stille inn kortest mulig tid.

NB: Etter hver utkoblingsprosess er en ny bevegelsesregistrering avbrutt i ca. 1 sekund. Først når denne tiden er gått, kan lampen tenne lys når den registrerer nye bevegelser.

Rekkeviddeinnstilling (følsomhet) ⑧

Fabrikkinnstilling: 8 m

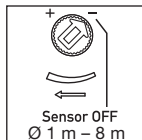

Trinnløst justerbar rekkevidde fra 1 m til 8 m.

Stillskrue på: minimal rekkevidde (1 m) maksimal rekkevidde (8 m)

Med begrepet rekkevidde menes den omtrent sirkelformede diameteren på bakken som utgjør dekningsområdet når lampen monteres i 2,5 m høyde. Ved å feste de vedlagte dekkplatene ⑤ kan du redusere rekkevidden i fire retninger (se side 3).

Sensor OFF

Helt til venstre: Bevegelsesregistreringen og alle andre sensorfunksjoner er slått helt av. I denne innstillingen kan RS PRO LED R1 brukes som en klassisk lampe. Den tennes og slukkes med lysbryteren.

Skumringsinnstilling (reaksjonsnivå) ⑨

Fabrikkinnstilling: 2000 lux

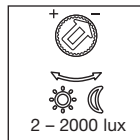





Trinnløst justerbart reaksjonsnivå fra 2 til 2000 lux.

Stillskrue på: skumringsmodus (2 lux) dagslysmodus (2000 lux)

Ved innstilling av dekningsområdet og for funksjonstesten i dagslys må stillskruen stå på ☼.

Tekniske spesifikasjoner

Mål (h x b x d)	270 x 270 x 70 mm
Nettilkobling	220-240 V, 50/60 Hz
Effekt	11 W
Lysstrøm (med deksel)	plast PC 890 lm
Effektivitet (med deksel)	plast PC 85 lm/W
Lysfarge	3000 K (varmhvit) / 4000 K (nøytralhvitt)
Ekstra koblingseffekt	maks. 10 stk. RS PRO LED R1
	Lyspærer, maks. 800 W ved 230 V AC
	Lysrør, maks. 400 VA ved $\cos \varphi = 0,5$, induktiv last ved 230 V AC
 	4 x maks. 58 W hver, $C \leq 88 \mu\text{F}$ ved 230 V AC ^{*1)}
HF-teknologi	5,8 GHz (reagerer på selv de minste bevegelser uavhengig av temperatur)
Dekningsvinkel	360° med 160° åpningsvinkel
Sendeeffekt	ca. 1 mW
Rekkevidde	Ø 1-8 m, trinnløs, kan innskrenkes i 4 retninger
Maks. flatedekning	ca. 50 m ²
Tidsinnstilling	5 sek. - 15 min.
Skumringsinnstilling	2-2000 lux
Grunnlys	0 eller 20 %
Kapslingsgrad	IP 20
IK-klasse	IK05
Kapslingsklasse	II
Temperaturområde	-10 til +50 °C

*1) Sparepærer, LED-lamper med elektronisk ballast (samlet kapasitet for alle tilkoblede elektroniske ballaster under angitt verdi).

Driftsfeil

Feil	Årsak	Tiltak
Sensorlampen har ikke spenning	<ul style="list-style-type: none">■ sikringen er defekt, lampen er ikke slått på, brudd på ledningen■ kortslutning i nettledningen■ slå av en eventuell nettbryter	<ul style="list-style-type: none">■ skift sikring, slå av nettbryter, kontroller ledningene med spenningstester■ kontroller koblingene■ slå på nettbryter
Sensorlampen tennes ikke	<ul style="list-style-type: none">■ ikke korrekt valgt skumringsinnstilling■ strømbryteren er AV■ intern sikring defekt	<ul style="list-style-type: none">■ foreta ny innstilling■ slå på■ ny intern sikring, kontroller evt. koblingene
Sensorlampen slukkes ikke	<ul style="list-style-type: none">■ permanente bevegelser i dekningsområdet	<ul style="list-style-type: none">■ kontroller området
Sensorlampen tennes uten åpenbar grunn	<ul style="list-style-type: none">■ lampen er ikke bevegelsessikkert montert■ det er bevegelser i området som observatører ikke ser (bevegelser bak vegg, et lite objekt beveger seg i umiddelbar nærhet av lampen etc.)	<ul style="list-style-type: none">■ monter lampehuset godt■ kontroller området
Sensorlampen tennes ikke på tross av bevegelser	<ul style="list-style-type: none">■ raske bevegelser undertrykkes for feilminimering eller det er innstilt et for lite registreringsområde■ rekkeviddesensor lengst til venstre. Lampen er i slavemodus	<ul style="list-style-type: none">■ kontroller området■ endre rekkevidde

Avfallsbehandling

Elektriske apparater, tilbehør og emballasje må resirkuleres på en miljøvennlig måte.



Ikke kast elektriske apparater i husholdningsavfallet.

Gjelder kun EU-land:

I henhold til gjeldende europeiske retningslinjer for elektriske apparater og brukte elektriske apparater, og i samsvar med nasjonal lovgivning, skal elektriske apparater som ikke lenger kan benyttes, samles opp atskilt fra annet søppel og gjenvinnes på en miljøvennlig måte.

Produsentgaranti

Som kjøper har du eventuelt lovfestede mangel- eller garantirettigheter overfor selger. I den grad disse rettighetene finnes i ditt land, verken innskrenkes eller forkortes de på grunn av vår garantierklæring. Vi gir deg fem års garanti på at ditt sensorprodukt fra STEINEL Professional er uten mangler og fungerer som det skal. Vi garanterer at dette produktet ikke har material-, produksjons- eller konstruksjonsfeil. Vi garanterer at alle elektroniske deler og kabler fungerer, og at alle materialer og overflater er uten mangler.

Garantikrav

Dersom du ønsker å reklamere på produktet, må du pakke det godt inn, frankere det og sende hele produktet i retur sammen med original kjøpskvittering som viser kjøpsdato og produktnavn. Produktet sendes til forhandler eller direkte til oss: **Vilan as – Olaf Helset's vei 8, 0694 Oslo, Norge**. Vi anbefaler deg derfor å ta godt vare på kjøpskvitteringen til garantiperioden er utløpt. STEINEL tar ikke ansvar for transportkostnader eller risiko i sammenheng med retursendingen.

Informasjon om hvordan du gjør garantikrav gjeldende finner du på hjemmesiden vår, www.vilan.no

Ta gjerne kontakt med oss om du har garantikrav eller spørsmål angående produktet ditt. Du når oss på +47 22 72 50 00.

5 ÅRS
PRODUSENT
GARANTI

GR Οδηγίες εγκατάστασης

Αξιότιμη Πελάτη,

σας ευχαριστούμε πολύ για την εμπιστοσύνη που μας δείξατε αγοράζοντας το νέο σας λαμπτήρα STEINEL. Επιλέξατε ένα πρωτοποριακό προϊόν υψηλής ποιότητας, το οποίο κατασκευάζεται, ελέγχεται και συσκευάζεται με μέγιστη προσοχή.

Σας παρακαλούμε, πριν από την εγκατάσταση να εξοικειωθείτε με τις παρούσες οδηγίες συναρμολόγησης. Διότι μόνο μία εξειδικευμένη εγκατάσταση και θέση σε λειτουργία διασφαλίζει μακρά, αξιόπιστη και απρόσκοπτη λειτουργία.

Επιθυμία μας είναι να χαρείτε απόλυτα τις λειτουργίες του νέου σας λαμπτήρα STEINEL.

Παραδείγματα εφαρμογών

RS PRO SYSTEM

Ο λαμπτήρας RS PRO LED R1 είναι ένας αυτοελεγχόμενος αποδοτικός λαμπτήρας. Ένας αισθητήρας υψηλής συχνότητας για την αναγνώριση ανθρώπων, ένας φωτοαισθητήρας για την αναγνώριση καταστάσεων φωτεινότητας χώρου, όπως επίσης τεχνολογία LED διασφαλίζουν αποτελεσματική παραγωγή φωτός χωρίς καθυστέρηση.

Περιγραφή συσκευής

- 1 Πλαίσιο
- 2 Αισθητήρας υψηλής συχνότητας (HF)
- 3 Καπάκι
- 4 Στεγανοποιητική τάπα
- 5 Μάσκες μερικού περιορισμού εμβέλειας
- 6 Ρύθμιση προγράμματος βασικό φως
- 7 Ρύθμιση χρόνου
- 8 Ρύθμιση εμβέλειας
- 9 Ρύθμιση ευαισθησίας
- 10 Τοποθέτηση καπακιού
- 11 Ασφάλιση καπακιού
- 12 Αποσυναρμολόγηση καπακιού
- 13 Διάγραμμα συνδεσμολογίας
- 14 Διαστάρι για εξωτοίχια καλωδίωση
- 15 Καλώδιο τροφοδοσίας εξωτοίχια καλωδίωση
- 16 Καλώδιο τροφοδοσίας ενδοτοίχια καλωδίωση

Η αρχή λειτουργίας

Ο Αισθητήριος Λαμπτήρας είναι ένας ενεργός ανιχνευτής κινήσεων. Ο ενσωματωμένος αισθητήρας υψηλών συχνοτήτων εκπέμπει ηλεκτρομαγνητικά κύματα υψηλής συχνότητας (5,8 GHz) και επιτυγχάνει τη λήψη της ηχούς των κυμάτων αυτών. Με την παραμικρή κίνηση εντός της περιοχής κάλυψης του λαμπτήρα, ο αισθητήρας εντοπίζει την αλλαγή της ηχούς. Ένας μικροεπεξεργαστής προκαλεί τότε την εντολή „Ενεργοποίηση φωτός“. Η ανίχνευση μέσα από πόρτες, υαλοπίνακες ή λεπτούς τοίχους είναι εφικτή.

Περιοχές ανίχνευσης σε εγκατάσταση οροφής:

- 1) Ελάχιστη εμβέλεια (Ø 1 m)
- 2) Μέγιστη εμβέλεια (Ø 8 m)

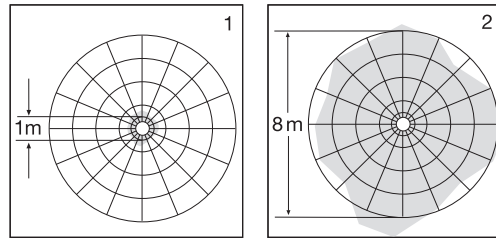

Περιοχές ανίχνευσης σε εγκατάσταση τοίχου:

- 3) Ελάχιστη εμβέλεια (Ø 1 m)
- 4) Μέγιστη εμβέλεια (Ø 8 m)

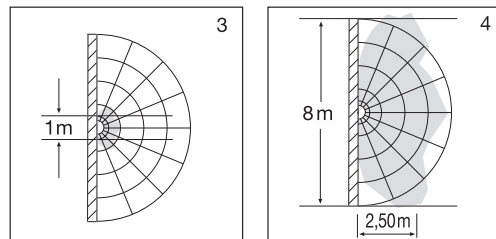

Προσοχή: Την ασφαλέστερη ανίχνευση κινήσεων την επιτυγχάνετε εφόσον κινείστε προς την κατεύθυνση του τοποθετημένου λαμπτήρα.

Υπόδειξη:

Η ισχύς υψηλής συχνότητας του αισθητήρα υψηλών συχνοτήτων (HF) ανέρχεται περ. σε 1 mW – αυτό είναι μόνο ένα 1000στό της ισχύος εκπομπής ενός κινητού τηλεφώνου ή μιας συσκευής μικροκυμάτων.

⚠ Υποδείξεις ασφαλείας

- Πριν από την εκτέλεση κάθε εργασίας στη συσκευή πρέπει να διακόπτετε την τροφοδοσία ηλεκτρικής τάσης!
- Κατά την εγκατάσταση ο προς σύνδεση ηλεκτρικός αγωγός πρέπει να είναι ελεύθερος ηλεκτρικής τάσης. Για το λόγο αυτό πρέπει πρώτα να διακόπτετε το ηλεκτρικό ρεύμα και να ελέγχετε με δοκιμαστικό τάσης αν πράγματι έχει διακοπή η παροχή ηλεκτρικής τάσης.
- Κατά την εγκατάσταση του Αισθητήριου Λαμπτήρα πρόκειται για εργασία στο δίκτυο ηλεκτρικής τάσης. Συνεπώς θα πρέπει να εκτελείται εξειδικευμένα και σύμφωνα με τις προδιαγραφές εγκατάστασης και τους όρους σύνδεσης που ισχύουν στην εκάστοτε χώρα. (DE: VDE 0100, AT: ÖVE / ÖNORM E8001-1, CH: SEV 1000).
- Χρησιμοποιείτε μόνο γνήσια ανταλλακτικά.
- Επίσκευες επιτρέπεται να εκτελούνται μόνο από εξειδικευμένο συνεργείο.

Εγκατάσταση

Σύνδεση καλωδίου τροφοδοσίας. Το καλώδιο τροφοδοσίας αποτελείται από καλώδιο 3 συρμάτων:

- L** = Φάση (συνήθως μαύρο ή καφέ)
- N** = Ουδέτερος αγωγός (συνήθως μπλε)
- PE** = Αγωγός γείωσης (πράσινο/κίτρινο) ⊕

Σε περίπτωση αμφιβολιών πρέπει να αναγνωρίσετε τα καλώδια με δοκιμαστικό τάσης. Μετά την αναγνώριση διακόπτετε πάλι την τάση. Η φάση (L) και ο ουδέτερος αγωγός (N) συνδέονται στη μονωτική κλέμα.

Προσοχή:

- Το μπέρδεμα των συνδέσεων θα προκαλέσει αργότερα στη συσκευή ή στον πίνακα ασφαλειών βραχυκύκλωμα. Στην περίπτωση αυτή πρέπει να γίνει εκ νέου αναγνώριση των μεμονωμένων καλωδίων και επανασύνδεση. Στον αγωγό τροφοδοσίας μπορεί φυσικά να υπάρχει διακόπτης δικτύου τροφοδοσίας για ενεργοποίηση ή απενεργοποίηση.
- Κατά την εγκατάσταση του Αισθητήριου Λαμπτήρα πρέπει να δοθεί προσοχή ώστε να στηριχτεί με αποκλεισμό κραδασμών. Η στεγανοποιητική τάπα πρέπει να τοποθετηθεί οπωσδήποτε για προστασία από ζυψίφια (αράχνες κ.λπ.), προς αποφυγή ενδεχόμενων εσφαλμένων μεταγωγών.

Συναρμολόγηση/ Αποσυναρμολόγηση καπακιού ⑩ - ⑪

Συναρμολόγηση ⑩ - ⑪: Ευθυγραμμίζετε το καπάκι στη σήμανση ασφάλισης, πιέζετε και ασφαλίσετε.
Αποσυναρμολόγηση ⑪: Λύνετε το καπάκι από την ασφαλισή του με περιστροφή δεξιά/αριστερά και το αφαιρείτε.

Λειτουργίες ⑥ - ⑨

Εφόσον εγκατασταθεί πλήρως το πλαίσιο ① και πραγματοποιηθεί η σύνδεση με το ηλεκτρικό δίκτυο, τότε ο αισθητήριος λαμπτήρας μπορεί να τεθεί σε λειτουργία. Όταν πρόκειται για χειροκίνητη θέση σε λειτουργία του λαμπτήρα μέσω του διακόπτη φωτός απενεργοποιείται για τη φάση μέτρησης μετά από 8 δευτ. και κατόπιν είναι σε ενέργεια για τη λειτουργία αισθητήρα. Η εκ νέου ενεργοποίηση του διακόπτη φωτός δεν είναι πλέον απαραίτητη.

Ρύθμιση προγράμματος ⑥

Ρύθμιση εργοστασίου: Βασικό φως ΕΚΤΟΣ

- ☾ = Απαλό ανάμμα + Βασικό φως όλη νύχτα από ρυθμισμένη τιμή ευαισθησίας
- 0 = Απαλό ανάμμα / χωρίς βασικό φως
- 10 = Απαλό ανάμμα + βασικό φως 10 λεπτά μετά παρέλευση καθυστέρησης απενεργοποίησης

Τι είναι απαλό ανάμμα φωτός;

Ο αισθητήριος λαμπτήρας διαθέτει λειτουργία απαλού ανάμματος φωτός. Αυτό σημαίνει ότι το φως κατά την έναρξη δεν ενεργοποιείται αμέσως με μέγιστη ισχύ, αλλά η φωτεινότητα ρυθμίζεται σταδιακά εντός ενός δευτερολέπτου μέχρι το όριο 100 %. Με τον ίδιο τρόπο γίνεται κατά το σβήσιμο και η αντίθετη ρύθμιση μέχρι να σβήσει πλήρως το φως.

Τι είναι βασικό φως ;

Το βασικό φως καθιστά εφικτό το νυχτερινό φωτισμό διαρκείας με ισχύ φωτός περ. 20 %. Μόνο εφόσον γίνει κίνηση εντός των ορίων κάλυψης το φως περνάει (για το ρυθμισμένο χρόνο, βλ. καθυστέρησης απενεργοποίησης ⑦) σε μέγιστη ισχύ φωτός (100 %). Κατόπιν ο λαμπτήρας επιστρέφει πάλι σε βασικό φως (περ. 20 %).

Ρύθμιση χρόνου (καθυστέρησης απενεργοποίησης) ⑦

Ρύθμιση εργοστασίου: 5 δευτ.

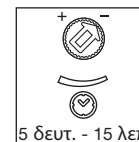

Αδιαβάθμιτη ρύθμιση διάρκειας φωτισμού από 5 δευτ. έως 15 λεπ.

Ρυθμιστής σε θέση: βραχύτερη διάρκεια φωτισμού (5 δευτ.) μακρύτερη διάρκεια φωτισμού (15 λεπ.)

Με κάθε ανίχνευση κίνησης πριν από την παρέλευση αυτού του χρόνου γίνεται εκ νέου εκκίνηση του χρονόμετρου. Κατά τη ρύθμιση των ορίων κάλυψης και για το τεστ λειτουργίας προτείνεται η ρύθμιση του βραχύτερου χρόνου.

Υπόδειξη: Μετά από κάθε διαδικασία απενεργοποίησης του λαμπτήρα διακόπτεται για 1 περίπου δευτερόλεπτο η εκ νέου ανίχνευση κίνησης. Μόνο εφόσον παρέλθει αυτός ο χρόνος μπορεί ο λαμπτήρας να ανιχνεύσει κίνηση και να ανάψει πάλι το φως.

Ρύθμιση εμβέλειας (ευαισθησία) ⑧

Ρύθμιση εργοστασίου: 8 m.

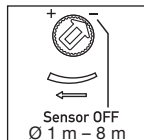

Αδιαβάθμιτη ρύθμιση εμβέλειας από 1 m έως 8 m.

Ρυθμιστής σε θέση: ελάχιστη εμβέλεια (1 m) μέγιστη εμβέλεια (8 m)

Με τον όρο εμβέλεια εννοείται η περίπτωση κυκλική διάμετρος στο δάπεδο, η οποία προκύπτει ως όριο ανίχνευσης κατά την εγκατάσταση σε ύψος 2,5 m. Με εισαγωγή των συνημμένων μασκών ⑤ μπορείτε να μειώσετε τις εμβέλειες σε τέσσερις κατευθύνσεις (βλ. σελίδα 3).

Αισθητήρας OFF

Αριστοτερή αναστολή: Η ανίχνευση κινήσεων και όλες οι άλλες λειτουργίες αισθητήρα είναι πλήρως απενεργοποιημένες. Στη ρύθμιση αυτή ο λαμπτήρας RS PRO LED R1 μπορεί να χρησιμοποιηθεί ως κλασικός λαμπτήρας με ενεργοποίηση και απενεργοποίηση μέσω διακόπτη φωτός.

Ρύθμιση ευαισθησίας (όριο ευαισθησίας) ⑨

Ρύθμιση εργοστασίου: 2000 Lux

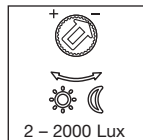

Αδιαβάθμιτη ρύθμιση ορίου ευαισθησίας από 2 έως 2000 Lux.

Ρυθμιστής σε θέση: Λειτουργία ευαισθησίας (2 Lux) Λειτουργία φωτός ημέρας (2000 Lux)

Κατά τη ρύθμιση των ορίων ανίχνευσης και για το τεστ λειτουργίας σε φως ημέρας πρέπει ο ρυθμιστής να είναι σε θέση ☼:

Τεχνικά δεδομένα

Διαστάσεις (Υ x Π x Β)	270 x 270 x 70 mm
Σύνδεση δικτύου	220-240 V, 50/60 Hz
Ισχύς	11 W
Φωτεινή ροή (με καπάκι)	πλαστικό PC 890 lm
Αποδοτικότητα (με καπάκι)	πλαστικό PC 85 lm/W
Χρώμα φωτός	3000 K (θερμό λευκό) / 4000 K (ουδέτερο λευκό)
Επιπλέον ισχύς	μέγ. 10 τεμάχια RS PRO LED R1
	Λαμπτήρες πυράκτωσης, μέγ. 800 W σε 230 V AC
	Λαμπτήρες φθορισμού, μέγ. 400 VA σε cos φ = 0,5, επαγωγικό φορτίο σε 230 V AC
	4 x μέγ. ανά 58 W, C ≤ 88 μF σε 230 V AC **1)
Τεχνολογία HF	5,8 GHz (αντιδρά ανεξάρτητα θερμοκρασίας και στην παραμικρή κίνηση)
Γωνία ανίχνευσης	360° με 160° γωνία ανοίγματος
Ισχύς εκπομπής	περ. 1 mW
Εμβέλεια	Ø 1-8 m, αδιαβάθμιτα, μετρίαζόμενη σε 4 κατευθύνσεις
Μέγ. κάλυψη επιφάνειας	περ. 50 m ²
Ρύθμιση χρόνου	5 δευτ. - 15 λεπ.
Ρύθμιση ευαισθησίας	2-2000 Lux
Βασικό φως	0 ή 20 %
Είδος προστασίας	IP 20
Κατηγορία IK	IK05
Κλάση προστασίας	II
Όρια θερμοκρασίας	-10 έως +50 °C

**1) Λαμπτήρες μικρής κατανάλωσης, λαμπτήρες LED με ηλεκτρονικό στραγγαλιστικό πηνίο (συνολική χωρητικότητα όλων των συνδεδεμένων στραγγαλιστικών πηνίων υπό τήρηση της δεδομένης τιμής).

Διαταραχές λειτουργίας

Βλάβη	Αιτία	Βοήθεια
Αισθητήριος Λαμπτήρας χωρίς τάση	<ul style="list-style-type: none">■ Ασφάλεια οικίας ελαττωματική, μη ενεργοποιημένη, διακοπή κυκλώματος■ Βραχυκύκλωμα στο δίκτυο τροφοδοσίας■ Ενδεχόμενος διακόπτης δικτύου απενεργοποιημένος	<ul style="list-style-type: none">■ Νέα ασφάλεια οικίας, ενεργοποιήστε διακόπτη δικτύου, ελέγξτε αγωγό με δοκιμαστικό τάσης■ Ελέγξτε συνδέσεις■ Ενεργοποιήστε διακόπτη δικτύου
Αισθητήριος Λαμπτήρας δεν ενεργοποιείται	<ul style="list-style-type: none">■ Εσφαλμένη επιλογή ρύθμισης ευαισθησίας■ Διακόπτης δικτύου ΕΚΤΟΣ■ Ασφάλεια οικίας ελαττωματική	<ul style="list-style-type: none">■ Νέα ρύθμιση■ Ενεργοποιήστε■ Νέα ασφάλεια οικίας, εν ανάγκη ελέγξτε σύνδεση
Αισθητήριος Λαμπτήρας δεν απενεργοποιείται	<ul style="list-style-type: none">■ Διαρκής κίνηση στην περιοχή ανίχνευσης	<ul style="list-style-type: none">■ Ελέγξτε περιοχή
Αισθητήριος Λαμπτήρας ενεργοποιείται χωρίς αντιληπτή κίνηση	<ul style="list-style-type: none">■ Ασταθής εγκατάσταση λαμπτήρα■ Υπήρξε κίνηση, αλλά δεν έγινε αντιληπτή από τον παρατηρητή (κίνηση πίσω από τοίχο, κίνηση μικρού αντικείμενου στο άμεσο περιβάλλον του λαμπτήρα κλπ.)	<ul style="list-style-type: none">■ Κάνετε σταθερή εγκατάσταση πλαισίου■ Ελέγξτε περιοχή
Αισθητήριος Λαμπτήρας δεν ενεργοποιείται παρά την κίνηση	<ul style="list-style-type: none">■ Γρήγορες κινήσεις καταπιέζονται για μείωση παρασίτων ή έγινε πολύ μικρή ρύθμιση ορίων κάλυψης■ Εμβέλεια αισθητήρα σε αριστερό σημείο stop. Λαμπτήρας είναι σε λειτουργία Slave	<ul style="list-style-type: none">■ Ελέγξτε περιοχή■ Αλλαγή εμβέλειας

Απόσυρση

Ηλεκτρικές συσκευές, εξαρτήματα και συσκευασίες θα πρέπει να αποσύρονται με τρόπο φιλικό προς το περιβάλλον και να ανακυκλώνονται.



Δεν επιτρέπεται να πετάτε ηλεκτρικές συσκευές στα οικιακά απορρίμματα!

Μόνο για χώρες ΕΕ:

Σύμφωνα με την ισχύουσα Ευρωπαϊκή Οδηγία σχετικά με άχρηστες ηλεκτρικές και ηλεκτρονικές συσκευές και την εφαρμογή της σε εθνικό δικαίο πρέπει οι άχρηστες πλέον ηλεκτρικές συσκευές να αποσύρονται ξεχωριστά και να οδηγούνται σε ανακύκλωση φιλική προς το περιβάλλον.

Εγγύηση κατασκευαστή

Ως αγοραστής μπορείτε να κάνετε χρήση των νόμιμων εγγυητικών δικαιωμάτων έναντι του πωλητή. Εφόσον τα δικαιώματα αυτά ισχύουν στη χώρα σας, δεν συντέμνονται ούτε περιορίζονται από τη δική μας δήλωση εγγύησης. Σας παρέχουμε 5 έτη εγγύηση για την άψογη κατασκευή και την κανονική λειτουργία του προϊόντος STEINEL Professional-Sensorik. Παρέχουμε την εγγύηση ότι αυτό το προϊόν δεν παρουσιάζει ελαττώματα υλικού, κατασκευής ή σχεδίασης. Παρέχουμε εγγύηση λειτουργικής ικανότητας όλων των ηλεκτρονικών δομοστοιχείων και καλωδίων, όπως επίσης έλλειψης σφαλμάτων όλων των χρησιμοποιηθέντων υλικών και των επιφανειών αυτών.

Προβολή αξιώσεων

Εάν θέλετε να διατυπώσετε παράπονα σχετικά με το προϊόν που αγοράσατε, παρακαλούμε όπως αποστείλετε σε πλήρη κατάσταση και ατελώς μαζί με την αυθεντική απόδειξη αγοράς, η οποία πρέπει να αναφέρει την ημερομηνία αγοράς και την ονομασία του προϊόντος, στον αντιπρόσωπό σας ή στην εταιρεία μας **ΑΝΤΙΠΡΟΣΩΠΟΙ-ΕΙΣΑΓΩΓΕΙΣ ΓΙΑ ΤΗΝ ΕΛΛΑΔΑ Π.Λυγκωνής & Υιοι σε / Αριστοφάνους 8 Αθίνα 10554**. Σας συιστούμε λοιπόν όπως διαφυλάξετε προσεκτικά την απόδειξη αγοράς έως την παρέλευση της διάρκειας εγγύησης. Για τα έξοδα και τους κινδύνους μεταφοράς στα πλαίσια επιστροφής του προϊόντος η STEINEL δεν αναλαμβάνει καμία ευθύνη.

Για πληροφορίες σχετικά με την προβολή αξίωσης σε περίπτωση εγγύησης απευθυνθείτε στη διαδικτυακή πύλη www.steinel-professional.de/garantie

Εάν νομίζετε ότι πρόκειται για περίπτωση εγγύησης ή εάν έχετε οποιαδήποτε απορία σχετικά με το προϊόν σας, μπορείτε να μας τηλεφωνήσετε ανά πάσα στιγμή στη γραμμή **ΤΗΛΕΦΩΝΑ ΥΠΟΣΤΗΡΙΞΗΣ & ΣΕΡΒΙΣ ΓΙΑ ΤΗΝ ΕΛΛΑΔΑ / 2103212021 / 2103218558 / Φαξ: 2103218630**.

5 E T H
ΚΑΤΑΣΚΕΥΑΣΤΗ
ΕΓΓΥΗΣΗ

TR Montaj Kılavuzu

Sayın Müşterimiz,

STEINEL Lambasını satın alarak firmamızın ürünlerine göstermiş olduğunuz güvenden dolayı çok teşekkür ederiz. İtina ile üretilmiş, test edilmiş ve ambalajlanmış bu ürünün tercih ederek yüksek kaliteli bir cihaz satın almış bulunmaktasınız.

Tesisat işleminde önce lütfen bu Montaj Talimatını okuyun. Tesisat ve işletmeye almanın ancak talimatlara göre yapılması durumunda uzun ömürlü, güvenilir ve arızasız bir işletme sağlanır.

STEINEL lambası ile iyi çalışmalar dileriz.

Kullanım Örnekleri

RS PRO
SYSTEM

RS PRO LED R1, kendinden kumandalı verimli bir lambadır. İnsanların algılanması için bir yüksek frekans sensörü, odadaki ışık durumunun algılanması için bir ışık sensörü ve ayrıca LED teknolojisi, verimli ve hızlı bir ışık üretimini mümkün kılar.

Cihaz Açıklaması

- ① Şasi
- ② YF sensörü
- ③ Kapak
- ④ Tapa
- ⑤ Kısmi menzil sınırlama amacıyla siperlikler
- ⑥ Program ayarı Fon ışığı
- ⑦ Zaman ayarı
- ⑧ Erişim menzili ayarı
- ⑨ Alaca karanlık ayarı
- ⑩ Kapağın oturtulması
- ⑪ Kapağın yerine takılması
- ⑫ Kapağın sökülmesi
- ⑬ Bağlantı şeması
- ⑭ Sıva üstü tesisatı için ara parça
- ⑮ Sıva üstü elektrik bağlantı tesisatı
- ⑯ Sıva altı elektrik bağlantı tesisatı

Çalışma Prensibi

Sensörlü lamba aktif bir hareket sensörüdür. Lamba içine entegre edilmiş olan HF sensörü yüksek frekanslı elektromanyetik dalgalar (5,8 GHz) yayar ve bu dalgalardan gelen yansımaları alır. Lambanın kapsama alanı içinde meydana gelen en küçük hareket yansıma değişikliğine yol açtığından sensör tarafından tespit edilir. Mevcut olan mikro işlemci tarafından „Işık aç“ komutu verilir. Kapsama özelliğinin kapılardan, cam veya ince duvarlardan geçerek gerçekleşmesi mümkündür.

Tavan Montajındaki Kapsama Alanları:

- 1) Asgari erişim mesafesi (Ø 1 m)
- 2) Azami erişim mesafesi (Ø 8 m)

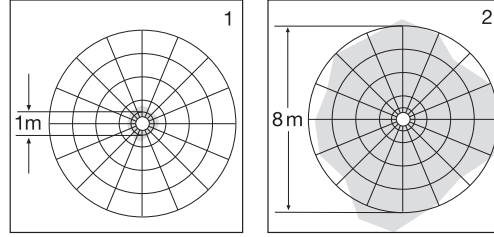

Duvar Montajındaki Kapsama Alanları:

- 3) Asgari erişim mesafesi (Ø 1 m)
- 4) Azami erişim mesafesi (Ø 8 m)

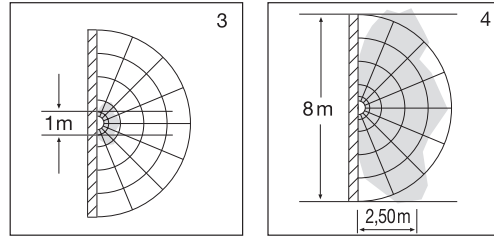

Önemli: Monte edilmiş olan lamba yönüne doğru yürüdükünüzde hareket algılanması en doğru ve güvenli şekilde sağlanır.

Uyarı:

HF sensörünün yaydığı yüksek frekans yakl. 1 mW olup bu değer, bir cep telefonu veya mikrodalgalı fırından yayılan frekansın binde biri kadardır.

⚠️ Güvenlik Bilgileri

- Cihaz üzerinde yapılacak her türlü çalışmadan önce gerilim beslemesini kesin!
- Montaj çalışması esnasında bağlanacak olan elektrik kablosundan akım geçmemelidir. Bu nedenle önce elektrik akımını kesin ve sonra kabloda gerilim olmadığını voltaj kontrol cihazı ile kontrol edin.
- Sensörlü lambanın montajı elektrik şebekesi üzerinde yapılacak bir çalışmadır. Bu nedenle söz konusu çalışma geçerli olan tesisat yönetmelikleri ve ulusal bağlantı mevzuatına göre yapılacaktır. (DE: VDE 0100, AT: ÖVE / ÖNORM E8001-1, CH: SEV 1000)
- Sadece orijinal yedek parça kullanın.
- Tamir çalışmaları sadece yetkili servis tarafından yapılacaktır.

Tesisat

Şebeke besleme kablo bağlantısı. Şebeke besleme kablosu 3 telli kablodan oluşur:

L = Faz (genellikle siyah veya kahverengi)

N = Nötr iletken (genellikle mavi)

PE = Toprak hattı (yeşil/sarı) ⊕

Kabloların hangisinin hangisi olduğunda şüphe duyulduğunda kabloyu voltaj kontrol cihazı ile kontrol edin; sonra tekrar gerilim beslemesini kesin. Faz (**L**) ve nötr iletken (**N**) sıralı klemense bağlanacaktır.

Önemli:

- Bağlantıların karıştırılması, cihazda veya sigorta kutunuzda kısa devreye neden olur. Bu durumda, kabloların hepsini tekrar tanımlamak ve yeniden leşistirmek zorundasınız. Elektrik besleme kablosuna, açma ve kapama için uygun bir elektrik anahtarı tesis edilebilir.
- Sensörlü lambanın montajının sarsıntısız bir şekilde bağlanmasına ve yapılmasına dikkat edin. Lambanın olası hatalı devreye girmesini önlemek için tapaları takarak lamba içine böcek (örneğin örümcek vs. gibi) girmesini önleyin.

Kapağın takılması/sökülmesi ⑩ - ⑪

Takma ⑩ - ⑪: Kapağı takma işaretine göre hizalayın ve bastırıp yerine oturtun.

Sökme ⑪: Kapağı sağa/sola çevirerek takıldığı yerlerden çözün ve yerinden alın.

Fonksiyonlar ⑥ - ⑨

Şasi ① monte edildikten ve elektrik şebekesine bağlantısı yapıldıktan sonra, sensörlü lamba işleme alınabilir. Lambanın ışık anahtarı yardımıyla manüel olarak devreye alınması sırasında, öğrenme aşaması için 8 sn sonra kendiliğinden kapanır ve sensörlü işletim için etkin hale geçer. Işık düğmesine yeniden basılması gerekli değildir.

Program ayarı ④

Fabrika ayarı: Fon ışığı KAPALI

☾ = Yumuşak başlatma + Ayarlanan alaca karanlık değeriyle birlikte tüm gece boyunca fon ışığı
0 = Yumuşak başlatma / fon ışığı yok
10 = Yumuşak başlatma + Kapatma gecikmesi bittikten 10 dak sonra fon ışığı

Yumuşak ışık başlatma nedir ?

Sensörlü lambanın yumuşak ışık başlatma fonksiyonu bulunur. Bu fonksiyonun anlamı, ışık açıldığında lambanın anında azami ışık gücü ile yanmayıp, parlaklığın bir saniye içinde yavaşça % 100 oranına kadar yükseltilmesidir. Aynı şekilde ışık kapatıldığında da yavaşça azalır.

Fon ışığı nedir ?

Fon ışığı, yak. % 20 ışık gücüyle bir sürekli gece aydınlatmasına olanak tanır. Ancak kapsama alanında hareket algılanması halinde ışık (ayarlanmış olan süre boyunca, bakın Kapatma gecikmesi ⑦) maksimum ışık gücüne (% 100) getirilir. Ardından lamba, tekrar fon ışığında çalıştırılır (yak. % 20).

Zaman ayarı (kapatma gecikmesi) ⑦

Fabrika ayarı: 5 san.

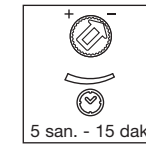

5 san. ile 15 dak. arasında kademesiz ayarlı aydınlatma süresi
Ayar düğmesi:
en kısa aydınlatma süresi (5 san.)
en uzun aydınlatma süresi (15 dak.)

Bu süre bitmeden önce algılanan her hareketle birlikte, saat yeniden çalışmaya başlar. Algılama alanının ayarı sırasında ve fonksiyon testi için, en kısa sürenin ayarlanması önerilmektedir.

Uyarı: Lambanın her kapatma işleminin ardından, yeni bir hareket algılanmasını yapılması yak. 1 saniye süreyle kesilir. Ancak bu sürenin bitimiyle birlikte lamba, hareket halinde ışığı tekrar açar.

Erişim menzili ayarı (duyarlılık) ⑧

Fabrika ayarı: 8 m.

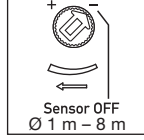

1 m ile 8 m arasında kademesiz ayarlanabilen menzildir.

Ayar düğmesi:
minimum menzil (1 m)
maksimum menzil (8 m)

Menzil tanımıyla, 2,5 m yüksekliğe montajı halinde elde edilecek olan algılama alanını ifade eden, zemindeki yaklaşık daire çapı kastedilmektedir. Ekte verilmiş olan siperlikleri ⑤ takarak, erişim menzili dört yönde kısaltabilirsiniz (bkz. Sayfa 3).

Sensör KAPALI

Sola dayandığında: Hareket algılama ve diğer bütün özel fonksiyonlar komple kapatılmış haldedir. Bu ayar dayken RS PRO LED R1, klasik bir lamba gibi kullanılabilir ve ışık düğmesi üzerinden açılıp kapatılabilir.

Alaca karanlık ayarı (tepkime eşiği) ⑨

Fabrika ayarı: 2000 Lux



Tetikleme eşiği, 2 ile 2000 Lux arasında kademesiz ayarlanabilir.

Ayar düğmesi:
Alaca karanlık işletimi (2 Lux)
Gün ışığı işletimi (2000 Lux)

Algılama alanının ayarı sırasında ve gün ışığında fonksiyon testi için, ayar düğmesi ⑨ konumunda durmalıdır.

Teknik Özellikler

Boyutlar (Y x G x D)	270 x 270 x 70 mm
Şebeke bağlantısı	220-240 V, 50/60 Hz
Güç	11 W
Işık akımı (kapaklı)	Plastik PC 890 lm
Verim (kapaklı)	Plastik PC 85 lm/W
Işık rengi	3000 K (sıcak beyaz) / 4000 K (nötr beyaz)
İlave çalıştırma gücü	maks. 10 adet RS PRO LED R1 Flamanlı ampuller, 230 V AC için maks. 800 W Floresan ampuller, $\cos \varphi = 0,5$ için maks. 400 VA, 230 V AC için endüktif yük
	4 x her biri maks. 58 W, $C \leq 88 \mu F$ 230 V AC için ⁽¹⁾
YF tekniği	5,8 GHz (sıcaklıktan bağımsız, en küçük harekete bile tepki verir)
Kapsama açısı	160° menfez açısıyla birlikte 360°
Verici gücü	yak. 1 mW
Menzil	Ø 1-8 m, kademesiz, 4 yönde kısılabılır
Maks. kapsama alanı	yak. 50 m ²
Zaman ayarı	5 san. - 15 dak.
Alaca karanlık ayarı	2-2000 Lux
Fon ışığı	% 0 veya % 20
Koruma türü	IP 20
IK sınıfı	IK05
Koruma sınıfı	II
Sıcaklık aralığı	-10 °C ila +50 °C

⁽¹⁾ Elektronik starterli enerji tasarruflu ampuller, LED ampuller (bağlanan bütün starterli cihazların toplam kapasitesi, belirtilen değer in altında).

İşletme Arızaları

Arıza	Sebebi	Tamiri
Sensörlü lambanın gerilim beslemesi yok	■ Ev sigortası arızalı, cihaz açılmadı, kabloda kesiklik mevcut ■ Elektrik kablosunda kısa devre mevcut ■ Muhtemelen bağlı olan elektrik şalteri kapalı konumda	■ Yeni ev sigortası takın, elektrik şalterini açın, kabloyu voltaj kontrol cihazı ile kontrol edin ■ Bağlantıları kontrol edin ■ Elektrik şalterini açın
Sensörlü lamba açılmıyor	■ Alaca karanlık ayarı yanlış yapılmıştır ■ Elektrik şalteri KAPALI ■ Ev sigortası arızalı	■ Yeniden ayarlayın ■ Açın ■ Yeni ev sigortası takın, gerektiğinde bağlantıyı kontrol edin
Sensörlü lamba kapanmıyor	■ Kapsama alanı içinde sürekli hareket mevcuttur	■ Alanı kontrol edin
Sensörlü lamba herhangi bir hareket algılamadan lambayı yakıyor	■ Lamba güvenli hareket algılayacak şekilde monte edilmemiştir ■ Hareket oluşmuştu fakat gözlemci hareketi algılamadı (duvarın arkasında oluşan hareket, lambanın hemen yanındaki küçük bir objenin hareketi vs.)	■ Gövdeyi sıkı şekilde monte edin ■ Alanı kontrol edin
Sensörlü lamba hareket algılaması olmasına rağmen lambayı yakmıyor	■ Hızlı hareketler, arızaların minimuma indirilmesi amacıyla bastırılıyor veya algılama alanı çok küçük ayarlanmış ■ Menzil sensörü sola dayanmış halde. Lamba Slave modunda	■ Alanı kontrol edin ■ Menzili değiştirin

Tasfiye

Elektrikli cihazlar, aksesuar ve ambalajlar, çevre dostu bir dönüşüme gönderilmelidir.



Elektrikli cihazları evsel atıkların içine atmayın!

Sadece AB ülkeleri için:

Atık Elektrikli ve Elektronik Cihazlar Avrupa yönergesine ve bunun dönüştüğü ulusal yasaya göre, artık kullanılmayacak haldeki elektrikli cihazların ayrı toplanıp çevre dostu geri dönüşüm için gönderilmesi zorunludur.

Üretici garantisi

Alıcı sıfatıyla satıcıya karşı kanun ile öngörülen garanti haklarına sahiptir. Bu haklar ülkenizde geçerli olduğu sürece, garanti beyanımızla kısaltılmamakta ve sınırlandırılmamaktadır. STEINEL-Professional STEINEL Profesyonel Sensörlü ürününüzün kusursuz kullanılabilirliği ve düzenli fonksiyonu konusunda 5 yıllık bir garanti süresi sunuyoruz. Bu ürünün malzeme, üretim ve tasarım hatalarından arınmış olduğunu garanti ediyoruz. Tüm elektronik parçaların ve kabloların işlevselliğini ve ayrıca kullanılan tüm hammaddelerde ve bunların yüzeylerinde kusursuzluğu garanti ediyoruz.

Garanti haklarından faydalanma

Ürününüzle ilgili şikayetiniz olduğunda, lütfen tam ve gönderi ücreti ödenmiş olarak, üzerinde satış tarihinin ve ürün tanımının bulunması gereken orijinal satın alma belgesiyle birlikte satıcınıza veya doğrudan **Saos Teknoloji Elektrik LDT. ŞTİ. Halil Rifat Paşa Mah. Yüzer Havuz Sk. Perpa Ticaret Merkezi A Blok Kat: 5 No: 313 Şişli / İstanbul** adresine gönderiniz. Bu nedenle, satın alma belgenizi garanti süresi sona erene kadar saklamanızı tavsiye ediyoruz. Geri göndermeyle ilgili nakliye maliyetleri ve riskleri hakkında, STEINEL hiçbir sorumluluk almaz.

Bir garanti durumunda yapılması gerekenler hakkında ki bilgileri yandaki web sitemizde bulabilirsiniz: www.saosteknoloji.com.tr

Bir garanti durumu veya ürününüzle ilgili herhangi bir sorunuz olduğunda, bize her zaman memnuniyetle Acil Servis Hattı +90 212 220 09 20 ulaşabilirsiniz.

5 YILLIK
ÜRETİCİ
GARANTİSİ

HU Szerelési utasítás

Igen tisztelt Ügyfelünk!

Köszönjük bizalmát, amit az új STEINEL lámpájának megvásárlásával kifejezésre juttatott. Ön egy úttörő, minőségi termék mellett döntött, amelyet a legnagyobb gondossággal gyártottunk, próbáltunk ki és csomagoltunk.

Kérjük, az üzembe helyezés előtt tanulmányozza át alaposan ezt a használati útmutatót. Csak a szakszerű felszerelés és üzembehelyezés garantálja a hosszú távú, megbízható és zavarmentes működést.

Kívánjuk, hogy új STEINEL lámpájának használatában örömet lelje.

Alkalmazási példák

RS PRO
SYSTEM

Az RS PRO LED R1 önszabályzós, hatékony lámpa. A személyek felismeréséhez egy nagyfrekvenciás érzékelő, a terem fényviszonyainak felismeréséhez egy fényérzékelő, valamint LED technológia teszik lehetővé a hatékony, késleltetés nélküli fénykibocsátást.

Készülékismertetés

- ① Szerelvénylap
- ② NF érzékelő
- ③ Takarófedél
- ④ Tömítő dugó
- ⑤ Takaróbetétek a hatótávolság részleges korlátozásához
- ⑥ Alapfény program beállítás
- ⑦ Időbeállítás
- ⑧ Hatótávolság beállítás
- ⑨ Szűrületi beállítás
- ⑩ Takaróbúra felrakása
- ⑪ Takaróbúra helyére pattintása
- ⑫ Takaróbúra leszerelése
- ⑬ Bekötési rajz
- ⑭ Távtartó vakolat feletti vezetékéhez
- Ⓜ Hálózati csatlakozókábel vakolat feletti vezetékéhez
- Ⓜ Hálózati csatlakozókábel vakolat alatti vezetékéhez

Működési elv

A mozgásérzékelős lámpa aktív mozgásérzékelőként működik. A beépített HF-érzékelő nagyfrekvenciás elektromágneses hullámokat bocsát ki (5,8 GHz), és felfogja azok visszaverődését. A lámpa érzékelési tartományában történő legkisebb mozgás esetén is érzékeli a szenzor a visszhang megváltozását. Ekkor egy mikroprocesszor kiadja a „Lámpát bekapcsolni” parancsot. A mozgás érzékelése ajtókon, üvegen vagy vékony falakon keresztül is lehetséges.

Érzékelési tartományok plafonra történő felszerelés esetén:

- 1) Minimális hatótávolság (Ø 1 m)
- 2) Maximális hatótávolság (Ø 8 m)

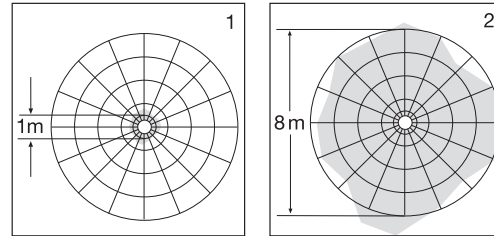

Érzékelési tartományok falra történő felszerelés esetén:

- 3) Minimális hatótávolság (Ø 1 m)
- 4) Maximális hatótávolság (Ø 8 m)

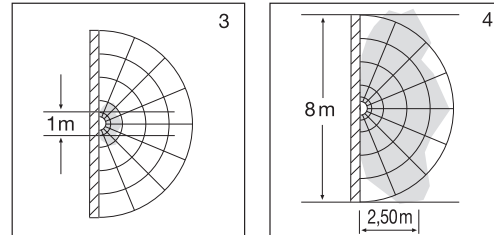

Fontos: A mozgás érzékelése akkor a legbiztosabb, ha a felszerelt lámpa felé halad.

Megjegyzés:

A HF-érzékelő nagyfrekvenciás sugárzást teljesítménye kb. 1 mW – ez egy mobiltelefon vagy mikrohullámú sütő sugárzásának mindössze 1000-ed része.

⚠ Biztonsági tudnivalók

- A berendezésen végzett minden munka előtt gondoskodjon a feszültségmentesítésről!
- Szereléskor a csatlakoztatni kívánt vezetéknek feszültségmentesnek kell lennie. Ezért a szerelés megkezdése előtt kapcsolja le az áramot, és feszültség-ellenőrző segítségével ellenőrizze a feszültségmentességet!
- A mozgásérzékelős lámpa felszerelésekor hálózati feszültséggel dolgozik. Ezeket a munkákat ezért szakszerűen, az adott ország szerelési és csatlakoztatási előírásainak megfelelően kell végrehajtani. (DE: VDE 0100, AT: ÖVE / ÖNORM E8001-1, CH: SEV 1000)
- Csak eredeti alkatrészeket használjon!
- Javítását csak szakszerviz végezheti.

Bekötés

A hálózati kábel csatlakoztatása. A hálózati kábel háromeres vezeték:

- L** = fázis (többnyire fekete vagy barna)
- N** = nulla vezeték (többnyire kék)
- PE** = védőföldelés (zöld/sárga) ⊕

Kétség esetén a kábeleket feszültség-ellenőrző segítségével azonosítani kell; azután ismét feszültségmentesíteni kell azokat. A fázist (**L**) és a nulla vezetékét (**N**) kösse be a sorozatkapocsba.

Fontos:

- A csatlakozások felcserélése a berendezésben vagy annak biztosítékdobozában rövidzárlathoz vezet. Ebben az esetben ismét azonosítsa és újra kösse össze az egyes kábeleket. A hálózati betáplálóvezetékbe természetesen beszerelhetnek hálózati kapcsolót is a be- és kikapcsoláshoz.
- A mozgásérzékelős lámpa felszerelésekor ügyelni kell arra, hogy rázkódásmentesen legyen rögzítve. A tömítődugót az állatok (pókok stb.) ellen okvetlenül be kell helyezni, a hibás kapcsolások elkerülésére érdekében.

Takarófedél felszerelése/leszerelése ⑩ - ⑪

- ⑩ - ⑪ **felszerelése:** irányítsa be a fedelet a beugró jelöléshez, majd nyomja rá, és ugrassa be a helyére.
- ⑪ **leszerelése:** jobbra/balra forgatással ugrassa ki a fedelet a helyéről és vegye le.

Műveletek ⑥ - ⑨

Az a szerelvénylap felszerelése és ① hálózatra kötés elvégzése után üzembe helyezhető a mozgásérzékelős lámpa. Amikor a világításkapcsoló segítségével használatba veszi a lámpát, az a 8 mp-es bemérési szakasz letelte után kikapcsol, majd a mozgásérzékelős üzemmódba lép. A világításkapcsoló ismételt működtetése nem szükséges.

⑥ programbeállítás

Gyári beállítás: alapfény kikapcsolva (AUS)

- ☾ = lágy bekapcsolás + alapfény egész éjszaka, a beállított szűrületi értéktől kezdődően
- 0 = lágy bekapcsolás / alapfény nélkül
- 10 = lágy bekapcsolás + alapfény 10 percig a kikapcsolási késleltetés letelte után

Mi az a lágy bekapcsolás ?

A mozgásérzékelős lámpa ún. lágy-bekapcsolási funkcióval rendelkezik. Ez azt jelenti, hogy bekapcsoláskor a lámpa nem kapcsol azonnal teljes teljesítményre, hanem a fényerőt lassan, egy másodperc alatt szabályozza fel 100 %-ra. Kikapcsoláskor ugyanígy lassan szabályozza le a fényerőt.

Mi az alapfény?

Az alapfény kb. 20 %-os fényteljesítménnyel egész éjszaka folyamatosan ég. A lámpa csak az érzékelési területen bekövetkező mozgás esetén kapcsol maximális (100 %-os) fényerőre (a beállított ideig, ld. a ⑦ kikapcsolási késleltetést). Ezután a lámpa ismét a (20 %-os) alapfényre kapcsol.

Időbeállítás ⑦

Gyári beállítás: 5 mp.

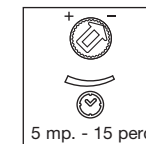

A világítási idő fokozatmentesen állítható 5 mp-től 15 percig.

Beállító gomb állása:

- legrövidebb világítási időtartam (5 mp.)
- leghosszabb világítási időtartam (15 perc)

A beállított idő letelte előtt érzékelt mozgás hatására az idő mérése újratekődik. Az érzékelési tartomány beállításakor, és a működéspróbaúhoz ajánlatos a legrövidebb időt beállítani.

Tudnivaló: Valahányszor kikapcsol a lámpa, a mozgás újbóli érzékelése kb. 1 mp-re megszakad. Csak ennek az időnek a letelte után képes a lámpa mozgás esetén ismét bekapcsolni.

Hatótávolság-beállítás ⑧

Gyári beállítás: 8 m.

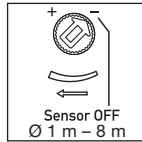

Fokozatmentesen beállítható hatótávolság, 1 m-től 8 m-ig.

Beállító gomb állása:
minimális hatótávolság (1 m)
maximális hatótávolság (8 m)

A hatótávolság alatt egy kb. kör alakú területet értünk a talajon, amely 2,5 m-es magasságban történő felszerelés esetén érzékelési tartományként adódik. A mellékelt takarólemezek ⑤ segítségével négy irányban korlátozhatja a hatótávolságot (ld. a 3 oldalt).

Érzékelő kikapcsolva

Ütközési állás balra: a mozgásérzékelés és az érzékelő valamennyi művelete teljes egészében ki van kapcsolva. Ennél a beállításnál az RS PRO LED R1 hagyományos lámpaként használható és a világításkapcsolóval be- és kikapcsolható.

Szürkületi beállítás (megszólalási küszöb) ⑨

Gyári beállítás: 2000 Lux





Az érzékelő megszólalási küszöb-értéke fokozatmentesen állítható 2-2000 Lux között.

Beállító gomb állása:
szürkületi üzem (2 Lux)
nappali üzem (2000 Lux)

Az érzékelési terület beállításakor, és a nappali fényű működéspróbánál a beállító gombnak ütközésig balra forgatott állásban ☒ kell állnia.

Műszaki adatok

Méret (ma x szé x mé)	270 x 270 x 70 mm
Hálózati csatlakozás	220-240 V, 50/60 Hz
Teljesítmény	11 W
Fényáram (búrával)	PC műanyag: 890 lm
Hatásfok (búrával)	PC műanyag: 85 lm/W
Fény színe	3000 K (melegfehér) / 4000 K (hidegfehér)
Kiegészítő kapcsolási teljesítmény	max. 10 darab RS PRO LED R1 izzólámpák, max. 800 W 230 V~ esetén Fénycsövek, max. 400 VA cos φ = 0,5-nél, induktív terhelés 230 V~-nál
 	4 x max. 58 W-onként, C ≤ 88 µF 230 V ~ esetén *)
NF-ás technika	5,8 GHz (hőmérséklettől függően a legkisebb mozgásokra is reagál)
Érzékelési szög	360° 160°-os nyálábszöggel
Adóteljesítmény	kb. 1 mW
Hatótávolság	Ø 1-8 m
Max. lefedett felület	kb. 50 m²
Időbeállítás	5 mp - 15 perc
Szürkületi beállítás	2-2000 Lux
Alapfény	0 vagy 20 %
Védettségi mód	IP 20
IK osztály	IK05
Védettségi osztály	II
Hőmérséklet-tartomány	-10-től +50 °C-ig

*) Energiatakarékos lámpák, LED-es lámpák elektronikus előtéttel (valamennyi csatlakoztatott előtét összkapacitása a megadott érték alatt).

Működési zavarok

Üzemzavar	Ok	Elhárítás
A mozgásérzékelős lámpa nem kap feszültséget	■ A ház biztosítéka hibás, nincs bekapcsolva, vezetékszakadás ■ Rövidzárlat a hálózati vezetékben ■ Az esetlegesen megtalálható hálózati kapcsoló KI van kapcsolva	■ Helyezzen be új biztosítékot, kapcsolja be a hálózati kapcsolót, ellenőrizze a vezeték feszültségmérével! ■ Ellenőrizze a csatlakozásokat! ■ Kapcsolja be a hálózati kapcsolót!
A mozgásérzékelős lámpa nem kapcsol be	■ Az alkonykapcsoló beállítása nem megfelelő ■ A hálózati kapcsoló KI van kapcsolva ■ A ház biztosítéka hibás	■ Állítsa be újra! ■ Kapcsolja be ■ Helyezzen be új biztosítékot, ill. ellenőrizze a csatlakozásokat
A mozgásérzékelős lámpa nem kapcsol ki	■ Folyamatos mozgás az érzékelési tartományban	■ Ellenőrizze az érzékelési tartományt
A mozgásérzékelős lámpa érzékelhető mozgás nélkül szücségtelenül bekapcsol	■ A lámpa nincs elmozdulásmentesen rögzítve ■ Mozgás történt, amit azonban a megfigyelő nem érzékelt (mozgás a fal mögött, kis tárgy mozgás a lámpa közvetlen közelében stb.)	■ Rögzítse szilárdan a készülékházat! ■ Ellenőrizze az érzékelési tartományt
A mozgásérzékelős lámpa mozgás ellenére nem kapcsol be	■ A gyors mozgásokat a zavarok csökkentése érdekében a lámpa elnyomja, vagy túl szűkre van beállítva az érzékelési tartomány ■ Hatótávolság érzékelő a baloldali végálláson. Lámpa a Slave működésben	■ Ellenőrizze az érzékelési tartományt ■ Hatótávolság változtatása

Ártalmatlanítás

Gondoskodjon az elektromos készülékek, a tartozékok és a csomagolás környezetbarát újra hasznosításáról.



Ne dobjon elektromos készülékeket a háztartási szemétkébe!

Csak az EU-országok esetében:

Az elektromos és elektronikus berendezések hulladékainak kezelésére vonatkozó hatályos európai irányelvek, és azok végrehajtásáról szóló nemzeti rendelkezések szerint a már nem használható elektromos készülékeket külön kell gyűjteni, és környezetbarát újrahasznosításukról gondoskodni.

Gyári garancia

Önnek, mint a termék vevőjének, adott esetben jogában áll az eladóval szemben érvényesíteni az Önt törvényesen megillető hiánypótlási-, ill. termékszavatossági jogokat. Amennyiben léteznek ilyen jogok az Ön lakóhelye szerinti országban, jelen jótállási nyilatkozatunk semmiben sem szűkíti és korlátozza azokat. A magunk részéről 5 év jótállást adunk arra, hogy az Ön által vásárolt STEINEL professzionális érzékelő termék kifogástalan minőségű és rendszeresen működik. Szavatoljuk, hogy ez a termék mentes az anyaghibáktól, a gyártási és szerkezeti hibáktól. Szavatoljuk továbbá, hogy az összes elektronikus alkatrész és kábel működőképes, továbbá, hogy minden alkalmazott szerkezeti anyag és azok felülete hibátlan.

Jótállási igények érvényesítése

Amennyiben a termékével kapcsolatban reklamációval kíván élni, kérjük, hogy a terméket hiánytalanul és bérmentesítve küldje vissza a kereskedőjének vagy közvetlenül nekünk a **DINOCOOP Kft, Radvány u. 24, H-1118 Budapest** címre, mellékelve az eredeti vásárlási bizonylatot, amelyen rajta kell lennie a vásárlás dátumának és a termék elnevezésének. Ezért a garancia idő végéig ajánlatos gondosan megőriznie a vásárlási bizonylatát. A visszaküldés során keletkező szállítási költségeikért és kockázatokért a STEINEL nem vállal felelősséget.

A jótállás érvényesítéséről a www.steinel-professional.de/garantie honlapunkon kap tájékoztatást.

Amennyiben a garancia körébe eső eseményt következett be, vagy a termékével kapcsolatban szeretne kérdezni valamit, bármikor felhívhat bennünket a **+36/1/3193064** szervizvonal számom.

5 ÉV
GYÁRTÓI
GARANCIA

CZ Montážní návod

Vážený zákazníku,

děkujeme za důvěru, kterou jste nám projevili zakoupením tohoto nového svítidla značky STEINEL. Rozhodli jste se pro ukázkový kvalitní produkt, který byl vyroben, testován a zabalen s největší možnou pečlivostí.

Před instalací se, prosím, seznámte s tímto montážním návodem. Pouze odborně provedená instalace a zprovoznění totiž zaručí dlouhý, spolehlivý a bezpečný provoz.

Přejeme vám, abyste byl s novým svítidlem STEINEL naprosto spokojen.

Příklady použití

RS PRO
SYSTEM

RS PRO LED R1 je samočinně řízená, efektivní lampa. Vysokofrekvenční senzor k rozpoznání osob, světelný senzor k detekci podmínek v místnosti, i technologie LED umožňují efektivní osvětlení bez zpoždění.

Popis přístroje

- ① Rám
- ② Senzor VF
- ③ Ochranný kryt
- ④ Utěšňovací zátka
- ⑤ Clony k částečnému omezení dosahu
- ⑥ Programové nastavení, základní světlo
- ⑦ Časové nastavení
- ⑧ Nastavení dosahu
- ⑨ Soumrakové nastavení
- ⑩ Nasazení ochranného krytu
- ⑪ Zaskočení ochranného krytu
- ⑫ Demontáž ochranného krytu
- ⑬ Schéma připojení
- ⑭ Distanční držák pro přívodní vedení instalované na omítku

- Síťové přívodní vedení na omítku
- Síťové přívodní vedení pod omítku

Princip činnosti

Senzorové svítidlo je aktivní hlásič pohybu. Integrovaný senzor VF vysílá vysokofrekvenční elektromagnetické vlny (5,8 GHz) a přijímá jejich echo. Při sebemenším pohybu v oblasti záchytu svítidla rozezná senzor změnu echa. Mikroprocesor pak inicializuje spínací povel „Zapnout světlo“. Záchyt je možný i přes dveře, okenní tabule nebo tenké stěny.

Oblasti záchytu při montáži na strop:

- 1) Minimální dosah (Ø 1 m)
- 2) Maximální dosah (Ø 8 m)

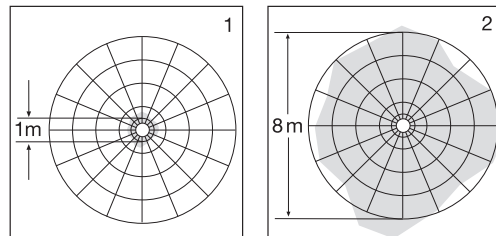

Oblasti záchytu při montáži na stěnu:

- 3) Minimální dosah (Ø 1 m)
- 4) Maximální dosah (Ø 8 m)

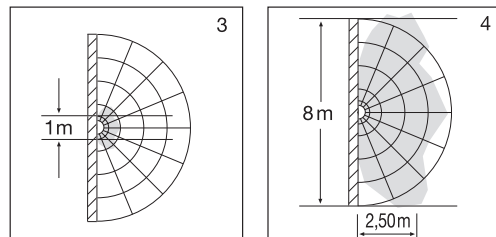

Důležité: Nejjistější zaznamenávání pohybu získáte tehdy, budete-li se pohybovat ve směru montovaného svítidla.

Upozornění:

Vysokofrekvenční výkon senzoru VF činí asi 1 mW – což je jen setina vysílacího výkonu mobilního telefonu nebo mikrovlnné trouby.

! Bezpečnostní pokyny

- Před zahájením jakýchkoli prací na přístroji přerušíte přívod napětí!
- Připojované elektrické vedení nesmí být během montáže pod napětím. Proto je nejprve třeba vypnout proud a poté pomocí zkoušečky napětí zkontrolovat, zda je vedení bez napětí.
- Při instalaci senzorového svítidla se jedná o práci na síťovém napětí. Musí proto být provedena odborně podle obvyklých předpisů pro instalaci elektrických zařízení a podmínek jejich připojení dle ČSN. (DE: VDE 0100, AT: ÖVE / ÖNORM E8001-1, CH: SEV 1000)
- Používejte jen originální náhradní díly.
- Opravy mohou provádět jen odborné servisy.

Instalace

Připojení síťového přívodního vedení. K připojení k elektrické síti použijte třípólový kabel:

L = fázový vodič (většinou černý nebo hnědý)

N = neutrální vodič (většinou modrý)

PE = ochranný vodič (zelenožlutý) ⊕

V případě pochybností je nutno identifikovat jednotlivé vodiče kabelu pomocí zkoušečky napětí; po provedení zkoušky musí být napětí opět odpojeno. Fázový (**L**) a neutrální vodič (**N**) vodič se připojí ke svítidlové svorkovnici.

Důležité:

- Případná záměna přívodů způsobí po zapnutí zkrat v přístroji nebo ve vaší pojistkové krabici. V tomto případě je nutno jednotlivé kabely opakovaně identifikovat a poté znovu zapojit. V přívodním síťovém vedení může být samozřejmě instalován běžný síťový vypínač.
- Při montáži senzorového svítidla dbát, aby bylo upevněno na místo, které není vystaveno otřesům. Utěšňovací zátka bezpodmínečně nasadte k ochraně proti malým zvířatům (pavouci atd.), jinak by mohlo dojít k chybnému spínání.

Montáž/demontáž ochranného krytu ⑩ - ⑪

Montáž ⑩ – ⑪: Kryt zarovnat ke značce, přitlačit a nechat zaskočit.

Demontáž ⑪: Kryt ze západky uvolnit otáčením doprava/doleva a sejmut.

Funkce ⑥ - ⑨

Po kompletní montáži rámu ① a připojení k síti může být senzorové svítidlo uvedeno do provozu. Při manuálním uvádění svítidla do provozu spínačem světla se svítidlo pro dobu fáze měření po 8 vteřinách vypne a následovně je aktivní pro senzorový provoz. Opětovné stisknutí spínače světla není potřebné.

Programové nastavení ⑥

Nastavení z výroby: základní světlo vypnuté

☾ = pozvolné rozjasňování světla + základní světlo po

celou noc od nastavené soumrakové hodnoty

0 = pozvolné rozjasňování světla / bez základního světla

10 = pozvolné rozjasňování světla + základní světlo 10 min. po uplynutí zpoždění vypnutí

Co je to pozvolné rozjasňování světla?

Senzorové svítidlo je vybaveno funkcí umožňující pozvolné rozjasňování světla. To znamená, že světlo se po zapnutí nepřepne přímo na maximální výkon, nýbrž se jeho jas v průběhu jedné sekundy pomalu zvýší až na 100 %. Stejným způsobem probíhá snižování výkonu světla při jeho vypnutí.

Co je to základní světlo?

Základní světlo umožňuje trvalé noční osvětlení se světelným výkonem přibližně 20 %. Teprve při pohybu v oblasti záchytu bude světlo (po nastavenou dobu, viz zpoždění vypnutí ⑦) sepnuto na maximální světelný výkon (100 %). Poté se svítidlo zase přepne na základní světlo (asi 20 %).

Časové nastavení (zpoždění zapnutí) ⑦

Nastavení z výroby: 5 s



Plynule nastavitelná doba svícení 5 s až 15 min.

Otočný regulátor na:
nejkratší doba svícení (5 s)
nejdelší doba svícení (15 min.)

Každým pohybem před uplynutím této doby budou znovu spuštěny automatické hodiny. K nastavení oblasti záchytu a pro funkční test se doporučuje nastavit nejkratší čas.

Upozornění: Po každém vypnutí svítidla je opětovné zachycování pohybu přerušeno asi na 1 vteřinu. Teprve po uplynutí této doby může svítidlo při pohybu zase zapnout světlo.

Nastavení dosahu (citlivost) ⑧

Nastavení z výroby: 8 m.

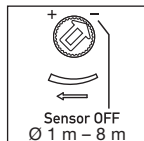

Plynule nastavitelný dosah 1 až 8 m.

Otočný regulátor na:
minimální dosah (1 m)
maximální dosah (8 m)

Pod pojmem dosah je míněn přibližný kruhovitý průměr na zemi, který při montáži do výšky 2,5 m vyplyne jako oblast záchytu. Zasunutím příložených clon ⑤ můžete dosah zmenšit čtyřmi směry (viz stranu 3).

Senzor OFF

Levý doraz: Zaznamenávání pohybu a všechny ostatní funkce senzoru jsou kompletně vypnuté. U tohoto nastavení může být RS PRO LED R1 používána jako klasická lampa a zapínána a vypínána vypínačem.

Soumrakové nastavení (práh citlivosti) ⑨

Nastavení z výroby: 2 000 lx

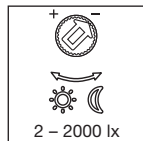

Plynule nastavitelná prahová reakční hodnota od 2 do 2 000 lx.

Otočný regulátor na:
soumrakový provoz (2 lx)
provoz za denního světla (2 000 lx)

Při nastavování oblasti záchytu a provádění funkční zkoušky za denního světla musí být otočný regulátor nastaven k ☀.

Technické parametry

Rozměry (vxšxh)	270 x 270 x 70 mm
Připojení k elektrické síti	230–240 V, 50/60 Hz
Výkon	11 W
Světelný tok (s krytem)	plast PC 890 lm
Světelný tok (s krytem)	plast PC 85 lm/W
Barva světla	3 000 K (teplá bílá) / 4 000 K (neutrální bílá)
Přídavný spínaný výkon:	max. 10 kusů RS PRO LED R1
	žárovky, max. 800 W při 230 V AC
	osvětlovací trubice, max. 400 VA při $\cos \varphi = 0,5$, induktivní zatížení při 230 V AC
	4 x max. po 58 W, C ≤88 µF při 230 V AC ^{*1)}
Technika VF	5,8 GHz (nezávisle na teplotě reaguje na sebemenší pohyb)
Úhel záchytu	360° s úhlem otevíření 160°
Vysílací výkon	asi 1 mW
Dosah	Ø 1–8 m, plynule nastavitelný, vymezení ve 4 směrech
Max. plošné pokrytí	asi 50 m ²
Časové nastavení	5 s – 15 min.
Soumrakové nastavení	2–2 000 lx
Základní světlo	0 nebo 20 %
Krytí	IP 20
Třída IK	IK05
Třída ochrany	II
Teplotní rozmezí	-10 až +50 °C

*1) Úsporné žárovky, LED lampy s elektronickým předřadným zařízením (celková kapacita všech připojených předřadných přístrojů pod uvedenou hodnotou).

Provozní poruchy

Porucha	Příčina	Náprava
Senzorové svítidlo bez napětí	■ Vadná domovní pojistka, svítidlo není zapnuté, přerušené vedení ■ Zkrat v přívodním síťovém vedení ■ Eventuálně vypnutý stávající síťový vypínač	■ Nová domovní pojistka, zapnout síťový vypínač, zkontrolovat vedení pomocí zkoušečky napětí ■ Zkontrolovat připojení ■ Zapnout síťový vypínač
Senzorové svítidlo nezapíná	■ Zvoleno nesprávné soumrakové nastavení ■ Síťový vypínač v poloze VYPNUTO ■ Vadná domovní pojistka	■ Znovu nastavit ■ Zapnout ■ Nová domovní pojistka, popř. zkontrolovat připojení
Senzorové svítidlo nevypíná	■ Trvalý pohyb v oblasti záchytu	■ Zkontrolovat oblast
Senzorové svítidlo zapíná bez patrného pohybu	■ Svítidlo není namontováno tak, aby bylo zabezpečeno proti pohybu ■ K pohybu došlo, ale nebyl rozeznán pozorovatelem (pohyb za stěnou, pohyb malého objektu v bezprostřední blízkosti svítidla atd.)	■ Pevně namontovat těleso ■ Zkontrolovat oblast
Senzorové svítidlo při pohybu nezapíná	■ K minimalizaci poruch jsou potlačeny rychlé pohyby nebo je nastavena příliš malá oblast záchytu ■ Senzor dosahu na levém dorazu. Svítidlo je v provozu slave	■ Zkontrolovat oblast ■ Změnit dosah

Likvidace

Elektrická zařízení, příslušenství a obaly by měly být odvezeny k ekologickému opětovnému zhodnocení.



Nevyhazujte elektrická zařízení do domovního odpadu!

Jen pro země EU:

V souladu s platnou evropskou směrnicí o odpadních elektrických a elektronických zařízeních a jejím převedení do národního práva musí být nepoužitelná elektrická zařízení separována a odevzdána k ekologickému opětovnému zhodnocení.

Záruka výrobce

Jako kupujícímu vám vůči prodávajícímu přináležejí zákonem předepsaná práva. Pokud tato práva ve vaší zemi existují, nejsou naším prohlášením o záruce zkrácena ani omezena. Poskytneme vám 5 letou záruku na bezvadné provedení a řádnou funkčnost vašeho profesionálního senzorického výrobku značky STEINEL. Ručíme za to, že tento výrobek nemá materiálové, výrobní a konstrukční vady. Ručíme za funkčnost všech elektronických součástí a kabelů, i za nezávadnost všech použitých materiálů a jejich povrchů.

Uplatňování záruky

Chcete-li váš výrobek reklamovat, zašlete jej nedemontovaný a vyplacené s originálním dokladem o koupi, který musí obsahovat datum koupě a název výrobku, vašemu prodejci nebo přímo nám, na adresu **ELNAS s.r.o., Oblekovic 394, 671 81 Znojmo**. Doporučujeme vám, abyste doklad o koupi do uplynutí záruční doby pečlivě uschovali. Společnost STEINEL neručí za přepravní náklady a rizika týkající se zpětného zaslání.

Další informace k uplatňování záruky jsou uvedeny na naší webové stránce www.elnas.cz

Jestliže budete uplatňovat reklamaci nebo máte nějaké dotazy týkající se výrobku, můžete nám kdykoli zavolat na servisní horkou linku **+42 (0) 515 220 126**.

5 LETÁ
ZÁRUKA
VÝROBCE

SK Návod na montáž

Vážený zákazník,

Ďakujeme vám za dôveru, ktorú ste nám kúpou vášho nového svietidla značky STEINEL prejavili. Rozhodli ste sa pre kvalitný trendový výrobok, ktorý bol vyrobený, testovaný a zabalený s maximálnou starostlivosťou.

Prosím, oboznámte sa pred inštaláciou s týmto montážnym návodom. Pretože iba odborná inštalácia a uvedenie do prevádzky zaručuje dlhotrvajúcu, spoľahlivú a bezporuchovú prevádzku.

Prajeme vám veľa spokojnosti s vašim novým svietidlom STEINEL.

Príklady použitia

RS PRO
SYSTEM

RS PRO LED R1 je samoriadiace efektívne svietidlo. Vysokofrekvenčný senzor na identifikáciu osôb, svetelný senzor na rozpoznávanie svetelnej situácie v miestnosti, ako aj LED technológia umožňujú efektívne osvetlenie bez oneskorenia.

Popis prístroja

- ① Rám
- ② Vysokofrekvenčný senzor
- ③ Kryt
- ④ Tesniaca zátka
- ⑤ Krytky na čiastočné vymedzenie dosahu
- ⑥ Nastavenie programu základné svetlo
- ⑦ Nastavenie času
- ⑧ Nastavenie dosahu
- ⑨ Nastavenie stmievania
- ⑩ Nasadenie krytu
- ⑪ Aretácia krytu
- ⑫ Demontáž krytu
- ⑬ Schéma zapojenia
- ⑭ Dištančný držiak pre nadomietkové prívodné vedenie

- prívodné vedenie na omietke
- prívodné vedenie pod omietkou

Princíp

Senzorové svietidlo je aktívny hlásič pohybu. Integrovaný vysokofrekvenčný senzor vysiela vysokofrekvenčné elektromagnetické vlny (5,8 GHz) a prijíma ich echo. Pri najmenšom pohybe v oblasti snímania svietidla spozoruje senzor zmenu echa. Mikroprocesor následne spustí spínač povel „Zapnúť svetlo“. Snímanie cez dvere, sklo alebo tenké steny je možné.

Oblasť snímania pri montáži na strop:

- 1) Minimálny dosah (Ø 1 m)
- 2) Maximálny dosah (Ø 8 m)

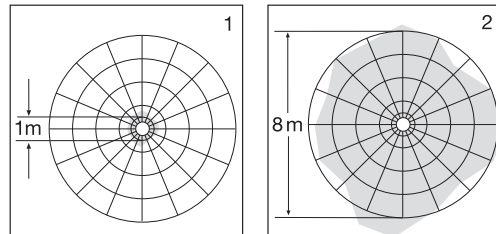

Oblasť snímania pri montáži na stenu:

- 3) Minimálny dosah (Ø 1 m)
- 4) Maximálny dosah (Ø 8 m)

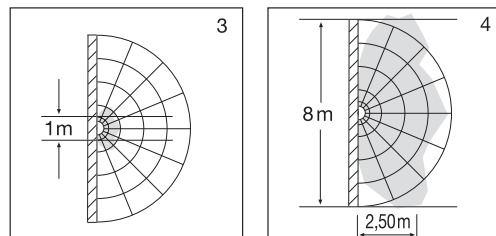

Dôležité: Najspoľahlivejšie zaznamenanie pohybu dosiahnete, ak sa pohybujete v smere namontovaného svietidla.

Upozornenie:

Vysokofrekvenčný výkon vysokofrekvenčného senzora predstavuje cca 1 mW – to je len 1/1000 vysielať výkonu mobilného telefónu alebo mikrovlnnej rúry.

! Bezpečnostné pokyny

- Pred všetkými prácami na prístroji prerušte prívod elektrickej energie!
- Pri montáži musí byť pripájané elektrické vedenie bez napätia. Preto je potrebné najskôr vypnúť elektrický prúd a skontrolovať beznapätovosť pomocou skúšačky napätia.
- Pri inštalácii senzorového svietidla ide o prácu na sieťovom napätí. Preto sa musí inštalácia vykonať odborne podľa inštalčných predpisov bežných v krajine používania a podmienok pripojenia. (DE: VDE 0100, AT: ÖVE / ÖNORM E8001-1, CH: SEV 1000)
- Používajte len originálne náhradné diely.
- Opravy môžu byť vykonávané len v odborných servisoch.

Inštalácia

Pripojenie sieťového prívodného vedenia. Sieťové prívodné vedenie pozostáva z 3-žilového kábla:

L = fáza (väčšinou čierna alebo hnedá)

N = nulový vodič (väčšinou modrý)

PE = ochranný vodič (zelený/žltý) ⊕

V prípade pochybností musíte kábel identifikovať so skúšačkou napätia; hneď potom znova prepnete do stavu bez prúdu. Fáza (L) a nulový vodič (N) sa pripoja na lustrovú svorku.

Dôležité:

- Zámena prípojok vedie k skratu v prístroji alebo v skrinke s poistkami. V tomto prípade treba jednotlivé káble ešte raz identifikovať a nanovo zapojiť. Na sieťový prívod sa môže nainštalovať sieťový spínač na zapínanie a vypínanie.
- Pri montáži senzorového svietidla dbajte na to, aby bolo upevnené tak, aby nedochádzalo k jeho otrasom. Použite bezpodmienečne tesniacu zátku proti malým zvieratkám (pavúky atď.), aby bolo možné zabrániť možným chybným spínaniam.

Montáž/demontáž krytu ⑩-⑪

Montáž ⑩ - ⑪: Kryt vyrovnajte na zaistovacích bodoch, zatlačte a zaistite.

Demontáž ⑪: Kryt uvoľnite zo zaistenia otáčaním doprava/dofava a odoberte ho.

Funkcie ⑥ - ⑨

Po montáži rámu ① a pripojení na sieť sa môže senzorové svietidlo uviesť do prevádzky. Pri manuálnom uvedení svietidla do prevádzky pomocou svetelného spínača sa svietidlo vypne kvôli fáze zamerania po 8 sekundách a následne je aktívne pre senzorovú prevádzku. Opätovné stlačenie svetelného spínača nie je potrebné.

Nastavenie programu ⑥

nastavenie z výroby: základné svetlo VYP

☾ = pozvoľné rozsvietenie svetla + základné svetlo celú noc od nastavenej hodnoty stmievania

0 = pozvoľné rozsvietenie svetla/bez základného svetla

10 = pozvoľné rozsvietenie svetla + základné svetlo 10 min. po uplynutí oneskorenia vypnutia

Čo je pozvoľné rozsvietenie svetla?

Senzorové svietidlo je vybavené funkciou pozvoľného rozsvietenia svetla. To znamená, že sa svetlo pri zapnutí neprepne priamo na maximálny výkon, ale jas sa v priebehu jednej sekundy pomaly zvyšuje až na 100 %. Rovnako na jas svetla pri vypnutí pomaly znižuje.

Čo je základné svetlo?

Základné svetlo umožňuje trvalé nočné osvetlenie so svetelným výkonom cca 20 %. Až pri zaznamenaní pohybu v oblasti snímania sa svetlo (na nastavený čas, pozri oneskorenie vypnutia ⑦) zapne na maximálny svetelný výkon (100 %). Potom sa svietidlo opäť prepne na základné svetlo (cca 20 %).

Nastavenie času (oneskorenie vypnutia) ⑦

Nastavenie z výroby: 5 s

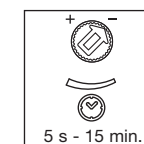

Plynulo nastaviteľná doba svietenia od 5 s do 15 min.

Regulátor na:
najkratšia doba svietenia (5 s)
najdlhšia doba svietenia (15 min.)

Každým zaznamenaným pohybom pred uplynutím tohto času sa odpočítavanie doby svietenia začne odznovu. Pri nastavovaní oblasti snímania a za účelom testu funkčnosti sa odporúča nastaviť najkratší čas.

Upozornenie: Po každom vypnutí svietidla je opätovné snímanie pohybu prerušené na cca 1 sekundu. Až po uplynutí tohto času môže svietidlo pri pohybe opäť zapnúť svetlo.

Nastavenie dosahu (citlivosti) ⑧

Nastavenie z výroby: 8 m

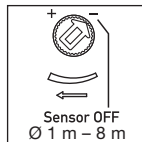

Plynulo nastaviteľný dosah od 1 m do 8 m

Regulátor na:
minimálny dosah (1 m)
maximálny dosah (8 m)

Pod pojmom dosah sa rozumie približne kruhový priemer na podlahe, ktorý vznikne pri montáži vo výške 2,5 m a vytvorí tak oblasť snímania. Nasadením priložených krytiék ⑤ sa dá zmenšiť dosah v štyroch smeroch (pozri stranu 3).

Senzor VYP

Ľavý doraz: Snímanie pohybu a všetky ostatné funkcie senzora sú kompletne vypnuté. Pri tomto nastavení sa môže svetidlo RS PRO LED R1 využiť ako klasické svetidlo a zapnúť, resp. vypnúť pomocou spínača.

Nastavenie stmievania (prah citlivosti) ⑨

Nastavenie z výroby: 2000 lx

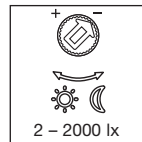





Plynulo nastaviteľný prah citlivosti od 2 do 2000 lx.

Regulátor na:
prevádzka za súmraku (2 lx)
prevádzka pri dennom svetle (2000 lx)

Pri nastavovaní oblasti snímania a za účelom testu funkčnosti pri dennom svetle musí byť nastavovací regulátor nastavený na ☼.

Technické údaje

Rozmery (v x š x h)	270 x 270 x 70 mm
Sieťová prípojka	220-240 V, 50/60 Hz
Výkon	11 W
Svetelný prúd (s krytom)	plast PC 890 lm
Efektívnosť (s krytom)	plast PC 85 lm/W
Farba svetla	3000 K (teplá biela)/4000 K (neutrálna biela)
Prídavný spínací výkon: 	max. 10 ks RS PRO LED R1 žiarovky, max. 800 W pri 230 V AC
	žiarivky, max. 400 VA pri $\cos \phi = 0,5$, induktívne zaťaženie pri 230 V AC
 	4x max. à 58 W, $C \leq 88 \mu F$ pri 230 V AC ^{*)}
Vysokofrekvenčná technika	5,8 GHz (reaguje nezávisle od teploty na najmenšie pohyby)
Uhol snímania	360° s uhlom otvorenia 160°
Vysielač výkon	cca 1 mW
Dosah	Ø 1-8 m, plynulo, možnosť tmenia v 4 smeroch
Max. plošné pokrytie	cca 50 m ²
Nastavenie času	5 s - 15 min.
Nastavenie stmievania	2-2000 lx
Základné svetlo	0 alebo 20 %
Druh krytia	IP 20
IK trieda	IK05
Trieda ochrany	II
Teplotný rozsah	- 10 až + 50 °C

^{*)} Energeticky úsporné žiarovky, LED svetidlá s elektronickým predradeným prístrojom (celková kapacita všetkých pripojených predradených prístrojov pod uvedenou hodnotou).

Prevádzkové poruchy

Porucha	Príčina	Riešenie
Senzorové svetidlo bez napätia	<ul style="list-style-type: none">■ Chybná domová poisťka, nie je zapnuté, vedenie prerušené■ Skrat na sieťovom prívodnom vedení■ Pripadne zabudovaný sieťový vypínač je vypnutý	<ul style="list-style-type: none">■ Nová domová poisťka, zapnutie sieťového vypínača, kontrola vedenia so skúšačkou napätia■ Kontrola prípojok■ Zapnutie sieťového vypínača
Senzorové svetidlo sa nezapína	<ul style="list-style-type: none">■ Nastavenie stmievania nesprávne zvolené■ Sieťový vypínač je vypnutý■ Domová poisťka chybná	<ul style="list-style-type: none">■ Nové nastavenie■ Zapnutie■ Nová domová poisťka, príp. kontrola prípojky
Senzorové svetidlo sa nevypína	<ul style="list-style-type: none">■ Trvalý pohyb v oblasti snímania	<ul style="list-style-type: none">■ Kontrola oblasti
Senzorové svetidlo sa zapína bez viditeľného pohybu	<ul style="list-style-type: none">■ Svetidlo nie je namontované so zabezpečením proti pohybu■ Pohyb sa uskutočnil, ale pozorovateľ ho nerozpoznal (pohyb za stenou, pohyb malého objektu v bezprostrednej blízkosti svetidla atď.)	<ul style="list-style-type: none">■ Pevné namontovanie krytu■ Kontrola oblasti
Senzorové svetidlo sa nezapína napriek pohybu	<ul style="list-style-type: none">■ Rýchle pohyby sú potlačené kvôli minimalizácii rušenia alebo je nastavená príliš malá oblasť■ Senzor dosahu na ľavom doraze, svetidlo je v režime slave	<ul style="list-style-type: none">■ Kontrola oblasti■ Zmena dosahu

Zneškodnenie

Elektrické zariadenia, príslušenstvo a obaly odovzdajte na ekologickú recykláciu.



Elektrické zariadenia nevyhadzuje do komunálneho odpadu!

Iba pre krajinu EÚ:

Podľa platnej európskej smernice o odpade z elektrických a elektronických zariadení a jej implementácie do národnej legislatívy sa musia nepoužívané elektrické a elektronické zariadenia zbierať separovane a odovzdať na ekologickú recykláciu.

Záruka výrobcu

Ako kupujúcemu vám voči predajcovi prináležia zákonom stanovené práva. Pokiaľ takéto práva vo vašej krajine existujú, naše záručné vyhlásenie ich nekráti ani inak neobmedzuje. Poskytneme vám 5-ročnú záruku na bezchybný stav a náležité fungovanie vášho výrobku STEINEL zo série Professional Sensorik. Garantujeme, že tento výrobok neobsahuje žiadne materiálové, výrobné ani konštrukčné chyby. Garantujeme funkčnosť všetkých elektronických súčiastok a káblov, ako aj bezchybnosť všetkých použitých materiálov a ich povrchov.

Uplatnenie záruky

Ak chcete svoj výrobok reklamovať, zašlite ho v kompletnom stave a s uhradenými prepravnými nákladmi spolu s originálnym dokladom o kúpe, ktorý musí obsahovať dátum kúpy a označenie výrobku, svojmu predajcovi alebo priamo nám na adresu **NECO SK, a.s. Ružová 111, 019 01 Ilava**. Odporúčame vám, aby ste si svoj doklad o kúpe starostlivo uschovali až do uplynutia záručnej doby. Za prepravné náklady a riziká spojené so spätným zaslaním nepreberá spoločnosť STEINEL žiadnu zodpovednosť.

Informácie o možnostiach uplatnenia záručného prípadu nájdete na našej stránke www.neco.sk

Ak u vás došlo k záručnému prípadu alebo ak máte otázky týkajúce sa výrobku, môžete nás kedykoľvek telefonicky kontaktovať na našej servisnej linke: **+421/42/4 45 67 10**.

5 ROKOV
ZÁRUKA
VÝROBCU

Tłumaczenie instrukcji oryginalnej

PL Instrukcja montażu

Szanowny Kliencie!

Dziękujemy za zakup oprawy marki STEINEL i okazane tym samym zaufanie. Wybraliście Państwo wyrób wysokiej jakości, który wyprodukowano, przetestowano i zapakowano z największą starannością.

Przed zainstalowaniem oprawy prosimy zapoznać się z niniejszą instrukcją montażu. Tylko prawidłowa instalacja i uruchomienie urządzenia zapewniają długoletnią, niezawodną i bezusterkową eksploatację.

Życzymy Państwu zadowolenia z użytkowania oprawy marki STEINEL.

Przykładowe zastosowania

RS PRO SYSTEM

RS PRO LED R1 to wydajna lampa z samoczynnym sterowaniem. Czujnik wysokiej częstotliwości do wykrywania ludzi, czujnik światła do wykrywania sytuacji oświetleniowej w pomieszczeniu oraz technologia LED umożliwiającą wydajne generowanie światła bez najmniejszych opóźnień.

Opis urządzenia

- ① Oprawa
- ② Czujnik wysokiej częstotliwości
- ③ Osłona zakrywająca
- ④ Zaślepka uszczelniająca
- ⑤ Przysłony do częściowego ograniczenia zasięgu
- ⑥ Ustawienie programu światła podstawowego
- ⑦ Ustawianie czasu
- ⑧ Ustawianie zasięgu czujnika
- ⑨ Ustawianie czułości zmierzchowej
- ⑩ Zakładanie pokrywy
- ⑪ Zakładanie osłony
- ⑫ Demontaż osłony
- ⑬ Schemat połączeń
- ⑭ Podkładka dystansowa do przewodu natynkowego
- ⑮ Zasilający przewód przyłączeniowy natynkowy
- ⑯ Zasilający przewód przyłączeniowy podtynkowy

Zasada działania

Oprawa z czujnikiem jest aktywnym detektorem ruchu. Zintegrowany w oprawie czujnik fal wysokiej częstotliwości wysyła fale elektromagnetyczne o wysokiej częstotliwości (5,8 GHz) i odbiera ich odbicie. Nawet przy najmniejszym ruchu w obszarze wykrywania oprawy czujnik rejestruje zmianę echa fal. Mikroprocesor generuje wówczas rozkaz „włączyć światło”. Możliwe jest wykrywanie ruchu przez drzwi, szyby szklane lub cienkie ściany.

Obszary wykrywania czujnika przy montażu na suficie:

- 1) minimalny zasięg (Ø 1 m)
- 2) maksymalny zasięg (Ø 8 m)

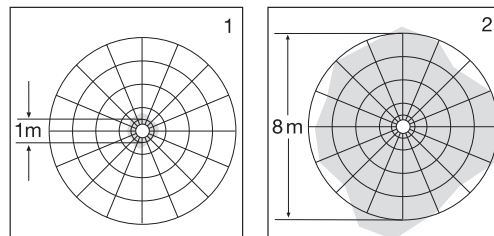

Obszary wykrywania czujnika przy montażu na ścianie:

- 3) minimalny zasięg (Ø 1 m)
- 4) maksymalny zasięg (Ø 8 m)

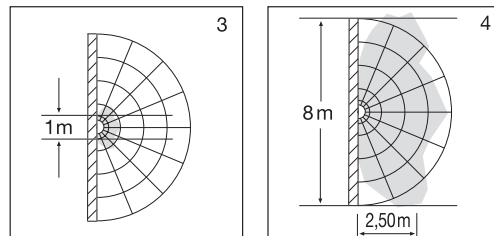

Ważne: Najefektywniejsze wykrywanie ruchu uzyskuje się przy poruszaniu się w kierunku zamontowanej oprawy.

Wskazówka:

Moc nadawcza czujnika wysokiej częstotliwości wynosi ok. 1 mW – stanowi to tylko jedną tysięczną mocy nadawczej telefonu komórkowego lub kuchenki mikrofalowej.

! Wskazówki dotyczące bezpieczeństwa

- Przed przystąpieniem do jakiegokolwiek pracy przy urządzeniu należy wyłączyć napięcie zasilające!
- Przewód zasilający, który należy podłączyć przy montażu, nie może być pod napięciem. Dlatego najpierw należy wyłączyć prąd i sprawdzić brak napięcia za pomocą próbnika napięcia.
- Podczas instalacji oprawy z czujnikiem ruchu wykonywana jest praca przy obecności napięcia. Dlatego należy ją przeprowadzić zgodnie z obowiązującymi przepisami dotyczącymi instalacji i podłączania urządzeń. (DE: VDE 0100, AT: ÖVE / ÖNORM E8001-1, CH: SEV 1000)
- Stosować tylko oryginalne części zamienne.
- Naprawy mogą wykonywać jedynie autoryzowane punkty serwisowe.

Instalacja

Podłączenie przewodu zasilającego. Przewód zasilający jest kablem 3-żyłowym:

L = przewód fazowy (najczęściej czarny lub brązowy)
N = przewód neutralny (najczęściej niebieski)
PE = przewód ochronny (zielono-żółty) ⊕

W razie wątpliwości należy zidentyfikować próbnikiem napięcia poszczególne żyły przewodu, a następnie ponownie wyłączyć napięcie. Przewód fazowy (**L**) i neutralny (**N**) należy podłączyć do gniazda wejściowego.

Ważne:

- Pomylenie przewodów jest przyczyną zwarcia w urządzeniu lub w skrzynce bezpieczników. W takim przypadku należy jeszcze raz zidentyfikować poszczególne żyły przewodów i ponownie je podłączyć. W przewodzie zasilającym można oczywiście zainstalować wyłącznik sieciowy do ręcznego włączania i wyłączania oświetlenia.
- Oprawę z czujnikiem ruchu należy zamontować w miejscu niepodlegającym wstrząsom i drganiom. Koniecznie zamontować zaślepki uszczelniające przeciwko małym zwierzętom (pająki itd.), aby zapobiec błędnemu przełączeniu.

Montaż/demontaż osłony zakrywającej ⑩ - ⑪

Montaż ⑩ - ⑪: ustawić osłonę zgodnie z oznakowaniem zatrzasków, docisnąć i zatrzaskać.
Demontaż ⑪: obracając osłonę w lewo/w prawo otworzyć zatrzaski i zdjąć osłonę.

Funkcje ⑥ - ⑨

Po całkowitym zamontowaniu oprawy ① i podłączeniu jej do zasilania sieciowego, można uruchomić lampę z czujnikiem. Lampa włączona ręcznie za pomocą włącznika światła wyłącza się po 8-sekundowej fazie samoregulacji i jest aktywna w trybie pracy czujnika. Nie ma potrzeby ponownego naciskania włącznika.

Ustawianie programu ⑥

Ustawienie fabryczne: światło podstawowe WYŁ.

- ☾ = łagodne zapalenie światła + światło podstawowe przez całą noc od zaprogramowanego progu czułości zmierzchowej
- 0 = łagodne zapalenie światła/brak światła podstawowego
- 10 = łagodne zapalenie światła + światło podstawowe 10 min po upływie opóźnienia wyłączania

Co to jest łagodne zapalenie światła?

Lampa z czujnikiem obsługuje funkcję łagodnego zapalenia światła. Oznacza to, że po załączeniu lampa nie świeci od razu z maksymalną mocą, lecz w ciągu jednej sekundy powoli zwiększa jasność aż do uzyskania 100 % mocy. W ten sam sposób zmniejszana jest stopniowo jasność lampy po zgaszeniu.

Co to jest światło podstawowe?

Światło podstawowe umożliwia stałe oświetlenie nocne przy użyciu ok. 20 % mocy świetlnej. Dopiero na skutek ruchu w obszarze wykrywania czujnika światło zostaje przełączone (i świeci przez ustawiony czas, patrz Opóźnienie wyłączania ⑦) na maksymalną moc świetlną (100 %). Następnie lampa przełącza się ponownie na światło podstawowe (ok. 20 %).

Ustawianie czasu (opóźnienie wyłączenia) ⑦

Ustawienie fabryczne: 5 sekund

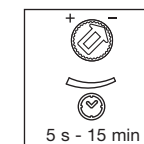

Płynna regulacja czasu świecenia od 5 sekund do 15 minut.
Regulator na pozycji:
najkrótszy czas świecenia (5 s)
najdłuższy czas świecenia (15 min)

Każdy ruch wykryty przed upływem tego czasu powoduje ponowne uruchomienie zegara. Podczas ustawiania zasięgu wykrywania i podczas wykonywania testu działania zaleca się ustawienie najkrótszego czasu.

Wskazówka: Po każdym wyłączeniu oprawy ponowne wykrywanie ruchów zostaje przerwane na czas ok. 1 sekundy. Dopiero po upływie tego czasu oprawa może włączać światło po wykryciu ruchu.

Ustawianie zasięgu czujnika (czułości) ⑧

Ustawienie fabryczne: 8 m.

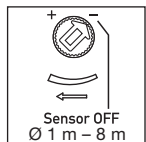

Płynna regulacja zasięgu od 1 do 8 m.

Regulator na pozycji: minimalny zasięg (1 m) maksymalny zasięg (8 m)

Pod pojęciem zasięgu należy rozumieć obszar o kształcie koła na podłożu, który przy montażu na wysokości 2,5 m tworzy obszar wykrywania. Zakładając dołączone przysłony ⑤, można zmniejszyć zasięg czujnika w czterech kierunkach (p. strona 3).

Czujnik WYŁ.

Do oporu w lewo: Wykrywanie ruchu i wszystkie inne funkcje czujnika są całkowicie wyłączone. Przy tym ustawieniu można używać oprawy RS PRO LED R1 jak tradycyjnej oprawy, włączanej i wyłączanej za pomocą włącznika światła.

Ustawianie progu czułości zmierzchowej

(próg zadziałania) ⑨

Ustawienie fabryczne: 2000 luksów



Płynna regulacja progu zadziałania od 2 do 2000 luksów.

Regulator na pozycji: praca o zmierzchu (2 luksy) praca przy świetle dziennym (2000 luksów)

Podczas ustawiania zasięgu czujnika i testu działania przy świetle dziennym należy obrócić pokrętkę regulacyjną do pozycji ⑨.

Dane techniczne

Wymiary (wys. x szer. x gł.)	270 x 270 x 70 mm
Zasilanie sieciowe	220-240 V, 50/60 Hz
Moc	11 W
Strumień świetlny (z osłoną)	tworzywo sztuczne PW 890 lm
Wydajność (z osłoną)	tworzywo sztuczne PW 85 lm/W
Barwa światła	3000 K (ciepła biała) / 4000 K (naturalna biała)
Dodatkowa moc przełączeniowa:	maks. 10 szt. RS PRO LED R1
	żarówki, maks. 800 W przy 230 V AC
	światłówka, maks. 400 VA przy cos φ = 0,5; obciążenie indukcyjne przy 230 V AC
	4 x maks. po 58 W, C ≤ 88 μF przy 230 V AC ^{*)}
Technika wysokiej częstotliwości	5,8 GHz (reaguje niezależnie od temperatury nawet na nieznaczne ruchy)
Kąt wykrywania	360° z kątem otwarcia 160°
Moc nadawcza	ok. 1 mW
Zasięg	Ø 1-8 m, płynny, możliwość tłumienia w 4 kierunkach
Maks. obszar wykrywania	ok. 50 m ²
Ustawianie czasu	5 s - 15 min
Ustawianie progu czułości zmierzchowej	2-2000 luksów
Światło podstawowe	0 lub 20 %
Stopień ochrony	IP 20a
Klasa IK	IK05
Klasa ochronności	II
Zakres temperatury	od -10 do +50°C

^{*)} Żarówki energooszczędne, żarówki LED z elektronicznym statecznikiem (całkowita wydajność wszystkich podłączonych stateczników poniżej podanej wartości).

Usterki

Usterka	Przyczyna	Usuwanie
brak napięcia zasilającego oprawę z czujnikiem ruchu	<ul style="list-style-type: none">■ przepalony bezpiecznik, nie włączony wyłącznik sieciowy, przerwy przewodów■ zwarcie w przewodzie zasilającym■ ewent. zainstalowany wyłącznik sieciowy jest wyłączony	<ul style="list-style-type: none">■ założyć nowy bezpiecznik instalacyjny, włączyć wyłącznik sieciowy, sprawdzić przewód próbnikiem napięcia■ skontrolować przyłącza■ włączyć wyłącznik sieciowy
oprawa z czujnikiem ruchu nie włącza się	<ul style="list-style-type: none">■ nieprawidłowo ustawiony próg czułości zmierzchowej■ wyłącznik sieciowy WYŁĄCZONY■ uszkodzony bezpiecznik instalacyjny	<ul style="list-style-type: none">■ ustawić na nowo■ włączyć■ założyć nowy bezpiecznik lub sprawdzić połączenie elektryczne
oprawa z czujnikiem ruchu nie wyłącza się	<ul style="list-style-type: none">■ w obszarze wykrywania czujnika ciągle coś się porusza	<ul style="list-style-type: none">■ sprawdzić obszar wykrywania czujnika
oprawa z czujnikiem ruchu zapala się bez widocznego powodu	<ul style="list-style-type: none">■ oprawa nie jest zamontowana stabilnie■ ruch miał miejsce, jednak nie został zauważony przez obserwatora (ruchy za ścianą, poruszanie się małego obiektu w bezpośrednim sąsiedztwie lampy itp.)	<ul style="list-style-type: none">■ przykręcić na stałe obudowę■ sprawdzić obszar wykrywania czujnika
oprawa z czujnikiem ruchu nie włącza się mimo ruchu	<ul style="list-style-type: none">■ szybkie ruchy są wytłumiane, aby zminimalizować zakłócenia albo ustawiono za mały zakres wykrywania■ czujnik zasięgu do oporu w lewo. Lampa w trybie Slave	<ul style="list-style-type: none">■ sprawdzić obszar wykrywania czujnika■ zmiana zasięgu czujnika

Utylizacja

Urządzenia elektryczne, akcesoria i opakowania należy oddać do recyklingu przyjaznego środowisku.



Nie wyrzucać urządzeń elektrycznych wraz z odpadami z gospodarstw domowych!

Tylko dla krajów UE:

Zgodnie z obowiązującymi dyrektywami europejskimi w sprawie zużytych urządzeń elektrycznych i elektronicznych oraz ich wdrażaniu do prawa krajowego nienadające się do użytkowania urządzenia elektryczne należy odbierać osobno i poddawać recyklingowi w sposób przyjazny środowisku.

Gwarancja producenta

Jako kupującemu w razie potrzeby przysługują Państwu w stosunku do sprzedającego prawa z tytułu rękojmi. O ile prawa te obowiązują w Państwa kraju, to nie ulegają one na podstawie naszej deklaracji gwarancji ani skróceniu ani ograniczeniu. Udzielamy Państwu 5-letniej gwarancji na nienaganną jakość i prawidłowe funkcjonowanie zakupionego przez Państwa profesjonalnego produktu techniki czujników firmy STEINEL. Gwarantujemy, że produkt ten jest wolny od wad materiałowych, produkcyjnych i konstrukcyjnych. Gwarantujemy prawidłowe funkcjonowanie wszystkich podzespołów elektronicznych, a także, że wszystkie zastosowane materiały i ich powierzchnie są wolne od wad.

Dochodzenie roszczeń

Gwarancja jest ważna jedynie kompletnie wypełniona z podpisem Sprzedawcy potwierdzającym warunki gwarancji. Gwarancja na sprzedany towar konsumpcyjny nie wyłącza, nie ogranicza ani nie zawiesza uprawnień kupującego wynikających z rękojmi/niezdgodności towaru z umową na podstawie dowodu zakupu. Z tego powodu zalecamy staranne przechowywanie dowodu zakupu. Reklamowany towar w stanie kompletnym prosimy przelać do Gwaranta wraz z krótkim opisem usterki, oryginalną kartą gwarancyjną, paragonem lub rachunkiem zakupu (opatrzonego datą zakupu i pieczęcią sklepu).

5 L A T
GWARANCJA
PRODUKENTA

RO Instrucțiuni de montare

Stimați clienți,

Vă mulțumim pentru încrederea manifestată prin achiziționarea acestei lămpi cu senzor STEINEL. Ați ales un produs de calitate care a fost fabricat, verificat și ambalat foarte atent.

Vă rugăm să citiți acest manual înainte instalării produsului. Pentru că doar instalarea corectă și punerea corectă în funcțiune garantează funcționarea ireproșabilă și îndelungată a acestuia.

Vă dorim să vă bucurați de noua dumneavoastră lampă cu senzor STEINEL.

Exemple de utilizare

RS PRO
SYSTEM

RS PRO LED R1 este o lampă eficientă cu reglaj automat. Un senzor de înaltă frecvență pentru detectarea persoanelor, un senzor de lumină pentru sesizarea gradului de lumină din încăpere, precum și tehnologia cu leduri permit o generare eficientă și neîntârziată a luminii.

Descriere

- ① Carcasă
- ② Senzor de înaltă frecvență
- ③ Capac
- ④ Bușon de etanșare
- ⑤ Capace pentru limitarea parțială a razei de acțiune
- ⑥ Setare program lumina de bază
- ⑦ Temporizare
- ⑧ Reglarea razei de acțiune
- ⑨ Reglarea crepuscularității
- ⑩ Montarea capacului
- ⑪ Blocare capac
- ⑫ Demontarea capacului
- ⑬ Plan de racordare
- ⑭ Distanțier pentru cablu plasat pe tencuială
- Cablu de conectare la rețea, montat pe tencuială
- Cablu de conectare la rețea, montat sub tencuială

Principiul de funcționare

Lampa cu senzor este un detector activ de mișcare. Senzorul integrat de înaltă frecvență emite unde electromagnetice de înaltă frecvență (5,8 GHz) și recepționează ecoul acestora. La cea mai mică mișcare din zona de acoperire senzorul percepe modificarea ecoului. Un microprocesor transmite atunci comanda „aprinde lumina”. Este posibilă detectarea și prin uși, geamuri sau pereți subțiri.

Acoperirea în cazul montării pe plafon:

- 1) raza minimă de acțiune (Ø 1 m)
- 2) raza maximă de acțiune (Ø 8 m)

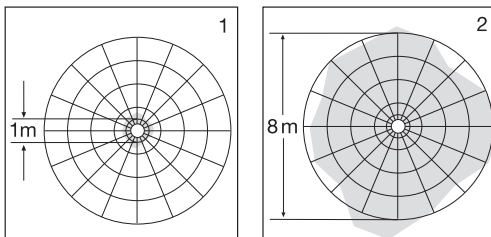

Acoperirea în cazul montării pe perete:

- 3) raza minimă de acțiune (Ø 1 m)
- 4) raza maximă de acțiune (Ø 8 m)

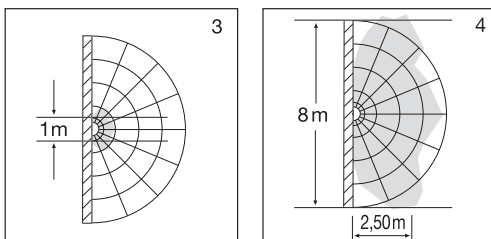

Important: Detectarea mișcării este mai sigură când vă deplasați spre lampa montată.

Indicație:

Senzorul de înaltă frecvență are o putere de aprox. 1 mW: aceasta reprezintă numai a 1000-a parte din puterea de emisie a unui telefon mobil sau a unui cuptor cu microunde.

⚠ Instalarea

- Înaintea lucrărilor la aparat întrerupeți alimentarea cu energie electrică!
- Trebuie ca înainte montării să deconectați cablul de alimentare de la sursa de tensiune. De aceea, mai întâi întrerupeți alimentarea cu energie electrică și verificați tensiunea cu un testor de tensiune.
- Instalarea lămpii cu senzor implică conectarea la sursa de tensiune. De aceea trebuie efectuată corect, conform cu normele naționale de instalare și cu condițiile de racordare. (DE: VDE 0100, AT: ÖVE / ÖNORM E8001-1, CH: SEV 7000)
- Folosiți doar piese originale de schimb.
- Reparațiile trebuie efectuate în centrele de service specializate.

Instalare

Conectarea cablului de alimentare. Cablul de alimentare este prevăzut cu trei fire:

L = fază (de obicei negru sau maro)

N = conductor neutru (de obicei albastru)

PE = conductor protector (verde / galben) ⊕

Dacă nu sunteți siguri, identificați cablurile cu un testor de tensiune; apoi scoateți din nou cablul de sub tensiune. Faza (**L**) și conductorul neutru (**N**) se co-nectează în conectorii corespunzători.

Important:

- Inversarea conexiunilor poate duce la scurtcircuit la aparat sau la tabloul de siguranțe. În acest caz trebuie identificat din nou fiecare cablu și ulterior refăcute conexiunile corecte. Pe cablul de alimentare se poate monta, bineînțeles, un întrerupător de rețea, pentru activare și dezactivare.
- Lampa cu senzor trebuie fixată astfel încât să nu fie expusă la trepidații. Montați capacele etanșatoare pentru a împiedica intrarea insectelor (de ex a păianjenilor) și pentru a evita astfel comutările eronate.

Montarea/Demontarea capacului ⑩ - ⑪

Montaj ⑩ - ⑪: aliniați capacul la marcaj, apăsați-l și blocați-l.

Demontaj ⑪: deblocați capacul din lăcaș, rotindu-l spre dreapta/stânga, și scoateți-l afară.

Funcții ⑥ - ⑨

După ce carcasa ① fost montată și s-a efectuat conectarea la rețea, lampa cu senzor poate fi pusă în funcțiune. La punerea manuală în funcțiune a lămpii cu ajutorul întrerupătorului, aceasta se stinge pentru faza de inițiere după 8 secunde, după care devine activă pentru funcționarea comandată de senzor. Nu este necesară o nouă acționare a întrerupătorului.

Setarea programului ⑥

Setare din fabrică: lumina de bază STINSĂ

☾ = aprindere treptată + lumină de bază întreaga noapte începând de la luminozitatea ambientală setată

0 = aprindere treptată / fără lumină de bază

10 = aprindere treptată + lumină de bază 10 min după intervalul de temporizare a decuplării

Ce este „aprinderea treptată a luminii“ ?

Lampa cu senzor dispune de o funcție de aprindere treptată a luminii. Acest lucru înseamnă că, la aprindere, lumina nu are intensitatea ei maximă, gradul de luminozitate crescând lent până la 100 % într-un interval de o secundă. La fel și la oprire, lumina se stinge treptat.

Ce este lumina de bază ?

Lumina de bază permite un iluminat continuu pe timp de noapte, la o putere de circa 20 % din cea maximă. Lampa se aprinde cu putere luminoasă maximă (100 %) numai la detectarea mișcării în domeniul de detecție (pentru durata reglată; a se vedea temporizarea la decuplare ⑦). Ulterior se revine la lumina de bază (circa 20 %).

Temporizarea (temporizarea deconectării) ⑦

Reglaj din fabrică: 5 sec.

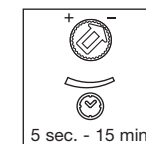

Durata de aprindere reglabilă continuu în limitele 5 sec. - 15 min.

Butoane de reglare pe:
durata de aprindere cea mai scurtă (5 sec.)
durata de aprindere cea mai lungă (15 min.)

La fiecare mișcare detectată înainte scurgerii acestei durate de timp, temporizatorul repornește de la zero. La setarea ariei de detecție și pentru testarea funcțională se recomandă setarea timpului cel mai scurt.

Indicație: După fiecare stingere a lămpii, o nouă detectare de mișcare este posibilă doar după o perioadă de cca. 1 secundă. Numai după trecerea acestui interval de timp lampa se poate aprinde din nou la detectarea mișcării.

Reglarea razei de acțiune (sensibilitatea) ⑧

Reglaj din fabrică: 8 m.

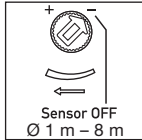

Rază de acțiune reglabilă continuu între 1 m și 8 m.

Butoane de reglare pe:
rază de acțiune minimă (1 m)
rază de acțiune maximă (8 m)

Prin noțiunea de rază de acțiune se înțelege diametrul unei zone circulare la nivelul solului, care reprezintă domeniul de detecție în cazul montării la o înălțime de 2,5 m. Prin fixarea capacelor ⑤ furnizate puteți reduce razele de acțiune în patru direcții (vezi pag. 3).

Senzor OPRIT

La limita din stânga: Detectarea mișcărilor și toate celelalte funcții ale senzorului sunt oprite. Reglată astfel, RS PRO LED R1 poate fi utilizată drept o lampă clasică, putând fi aprinsă, respectiv stinsă de la comutator.

Reglarea crepuscularității (pragul de declanșare) ⑨

Reglaj din fabrică: 2000 lucși



Nivelul de activare poate fi reglat continuu, între 2 și 2000 lucși.

Butoane de reglare pe:
funcționare în regim de crepuscularitate (2 lucși)
funcționare la lumina zilei (2000 lucși)

La reglarea ariei de detecție și pentru verificarea funcțională la lumina zilei butonul de reglare trebuie să fie poziționat pe ☀.

Date tehnice

Dimensiuni (Î x L x A)	270 x 270 x 70 mm
Alimentare de la rețea	220-240 V, 50/60 Hz
Putere	11 W
Flux de lumină (cu capac)	plastic PC 890 lm
Eficiență (cu capac)	plastic PC 85 lm/W
Culoarea luminii	3000 K (alb cald) / 4000 K (alb neutru)
Putere de comutare suplimentară	max. 10 bucăți RS PRO LED R1 bucuri, max. 800 W la 230 V AC tub fluorescent, max. 400 VA la $\cos \varphi = 0,5$, sarcină inductivă la 230 V AC
	4 x max. 58 W fiecare, $C \leq 88 \mu F$ la 230 V AC ^{*1)}
Tehnologie HF	5,8 GHz (reacționează la cele mai mici mișcări, indiferent de temperatură)
Unghi de detecție	360° cu unghi de deschidere de 160°
Putere emițător	cca. 1 mW
Rază de acțiune	Ø 1-8 m, reglabilă continuu, reglabilă în 4 direcții
Suprafață maximă acoperită	cca. 50 m ²
Reglaj timp	5 sec. - 15 min.
Reglare crepuscularitate	2-2000 lucși
Lumină de bază	0 sau 20 %
Tip de protecție	IP 20
Grad de protecție IK	IK05
Clasa de protecție	II
Domeniu de temperatură	între -10°C și +50°C

*1) Lămpi cu consum redus de energie, lămpi cu LED-uri cu stabilizator electronic (capacitatea totală a tuturor stabilizatoarelor conectate trebuie să fie / este sub valoarea indicată).

Defecțiuni

Defecțiune	Cauză	Remediu
Lampa cu senzor nu este alimentată	■ siguranță defectă, lampa nu este cuplată, cablul este întrerupt ■ scurtcircuit în cablul de alimentare ■ comutatorul de rețea existent este închis	■ înlocuiți siguranța, comutați întrerupătorul, verificați cablul cu un testor de tensiune ■ verificați conexiunile ■ comutați întrerupătorul
Lampa cu senzor nu se aprinde	■ reglare greșită a crepuscularității ■ comutatorul de rețea închis ■ siguranță defectă	■ se reglează din nou ■ cuplați ■ înlocuiți siguranța, eventual verificați conexiunea
Lampa cu senzor nu se stinge	■ mișcare continuă în zona de acoperire	■ verificați zona
Lampa cu senzor se aprinde fără mișcare identificabilă	■ lampa n-a fost fixată bine la montare ■ s-a produs mișcare, dar nu a fost sesizată de observator (mișcarea s-a produs după un perete, s-a mișcat un obiect mic în imediata apropiere a lămpii etc.)	■ fixați carcasa bine ■ verificați zona
Lampa cu senzor nu se aprinde după mișcare	■ mișcările rapide sunt reduse la deranjamente mici sau unghiul de sesizare este fixat prea mic ■ senzorul razei de acțiune la opritorul din stânga. Lampa funcționează ca Slave	■ verificați zona ■ modificarea razei de acțiune

Eliminare ca deșeu

Aparatele electrice, accesoriile și ambalajele trebuie să facă obiectul unei reciclări ecologice.



Nu aruncați aparatele electrice la gunoierul menajer!

Numai pentru țările UE:

În conformitate cu directiva europeană privind eliminarea deșeurilor electrice și electronice în vigoare și transpunerii ei în legislația națională, aparatele electrice care nu mai pot fi utilizate trebuie să fie colectate separat și să facă obiectul unei reciclări ecologice.

Garanția de producător

În calitate de cumpărător vă bucurați după caz de toate drepturile prevăzute prin lege privind garanția și reclamarea defectelor împotriva vânzătorului. În măsura în care aceste drepturi există în țara dumneavoastră, declarația noastră de garanție nici nu le restrânge și nici nu le reduce durata de valabilitate. Vă acordăm 5 ani de garanție pentru funcționarea ireproșabilă și corespunzătoare a produsului dumneavoastră cu senzor din gama STEINEL Professional. Garantăm că acest produs nu prezintă niciun fel de erori de material, de producție și de proiectare. Garantăm funcționalitatea tuturor componentelor electronice și a cablurilor, precum și caracterul ireproșabil al tuturor materialelor utilizate și al suprafețelor acestora.

Solicitarea garanției

Dacă aveți o reclamație referitoare la produsul dvs., vă rugăm să îl trimiteți întreg și cu taxele de expediere plătite, împreună cu chitanța originală care trebuie să conțină data cumpărării și denumirea produsului, distribuitorului dvs. sau direct nouă, la adresa **STEINEL Distribution SRL, Str. Carpaților 60, 500269 Brasov**. Din acest motiv vă recomandăm să păstrați cu grijă chitanța până la expirarea termenului de garanție. STEINEL nu suportă costurile de transport și nu își asumă riscurile asociate transportului pentru returnarea produselor.

Informații privind solicitarea unei prestații în garanție găsiți pe pagina noastră web <http://steinelshop.ro/termeni-si-conditii#answer10>

Dacă doriți să solicitați o prestație în garanție sau aveți o întrebare despre produsul dvs., ne puteți contacta la **+40(0)268 - 530000**.

5 ANI
GARANȚIA
PRODUCĂTORULUI

SI Navodilo za montažo

Spoštovana stranka,

zahvaljujemo se vam za zaupanje, ki ste nam ga izkazali ob nakupu svoje nove svetilke STEINEL. Odločili ste se za izjemno kakovosten izdelek, ki je bil izdelan, testiran in pakiran z veliko skrbnostjo.

Prosimo, da pred inštalacijo preberite navodila za montažo. Le ustrezna inštalacija in uporaba namreč zagotavljata dolgotrajno, zanesljivo in nemoteno delovanje.

Želimo vam veliko veselja pri uporabi vaše nove svetilke STEINEL.

Primeri uporabe

RS PRO
SYSTEM

RS PRO LED R1 je samokrmilna učinkovita svetilka. Visokofrekvenčni senzor za razpoznavanje oseb, senzor za svetilko za razpoznavanje svetlobne situacije v prostoru in tehnologija LED omogočajo učinkovito nastajanje svetlobe brez zamika.

Opis naprave

- ① Ohišje
- ② VF-senzor
- ③ Pokrov
- ④ Tesnilni čep
- ⑤ Zasloni za delno omejitve dosegov
- ⑥ Nastavitev programa osnovna osvetlitev
- ⑦ Nastavitev časa
- ⑧ Nastavitev dosega
- ⑨ Nastavitev zatemnitve
- ⑩ Nameščanje pokrova
- ⑪ Zaskočitev pokrova
- ⑫ Demontaža pokrova
- ⑬ Priključitveni načrt
- ⑭ Distančnik za nadometno napeljavo
- ⑮ Nadometna napeljava za omrežni priključek
- ⑯ Podometna napeljava za omrežni priključek

Delovanje

Senzorska svetilka je aktivni javljalik gibanja. Vstavljeni VF-senzor oddaja visokofrekvenčne elektromagnetne valove (5,8 GHz) in sprejema njihov odboj. Ob najneznatnejšem gibanju v območju zaznavanja svetilke senzor zazna spremembo odboja. Mikroprocesor nato sproži ukaz za „vklop luči“. Možno je tudi zaznavanje skozi vrata, steklene šipe in tanjše stene.

Območja zaznavanja pri montaži na stropu:

- 1) Najmanjši doseg (Ø 1 m)
- 2) Maksimalni doseg (Ø 8 m)

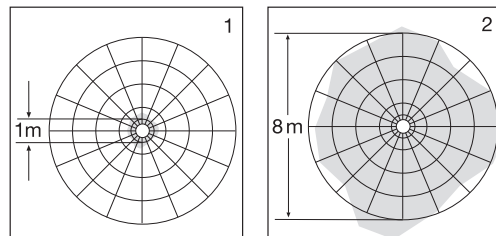

Območje dosega pri montaži na steno:

- 3) Najmanjši doseg (Ø 1 m)
- 4) Maksimalni doseg (Ø 8 m)

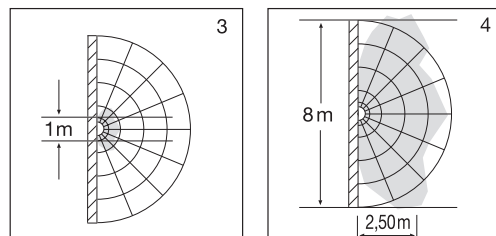

Pomembno: Najbolj zanesljivo zaznavanje gibanja boste dosegli, če se premikate v smeri proti mestu, kjer je montirana luč.

Napotek:

Oddajna moč visokofrekvenčnega sensorja znaša pribl. 1 mW – kar je tisočkrat manj od oddajne moči mobilnega telefona ali mikrovalovne pečice.

⚠ Varnostni predpisi

- Pred vsemi deli na napravi prekinite dovod napetosti!
- Ob montaži mora biti električni vodnik, ki ga boste priključili, brez napetosti. Zato najprej odklopite tok in preverite napetost s preizkuševalcem električne napetosti.
- Pri namestitvi senzorske luči gre za delo z omrežno napetostjo. Inštalacijo mora zato izvesti strokovnjak v skladu z za vašo državo določenimi inštalacijskimi predpisi in pogoji priključitve. (DE: VDE 0100, AT: ÖVE / ÖNORM E8001-1, CH: SEV 1000)
- Uporabljajte le originalne nadomestne dele.
- Popravila lahko izvajajo le strokovne delavnice.

Inštalacija

Priključitev omrežne napeljave. Omrežna napeljava je sestavljena iz 3-žilnega kabla:

L = Faza (praviloma črn ali rjav)

N = Neutralni vodnik (največkrat moder)

PE = Varnostni vod (zeleno-rumen) ⚡

V primeru dvoma morate kabel identificirati z indikatorjem napetosti; nato ga ponovno preklopite na stanje brez napetosti. Fazo (**L**) in nevtralni vodnik (**N**) priključite na lestenčno objemko.

Pomembno:

- Pomešanje priključkov lahko povzroči kratki stik v napravi ali v vaši električni omarici. V tem primeru je treba vse kable znova identificirati in na novo zvezati. Na omrežni kabel lahko inštalirate omrežno stikalo za vklop in izklop.
- Pri montaži senzorske svetilke je potrebno zagotoviti, da je pritrjena tako, da se ne more tresti. Obvezno vstavite tesnilni čep, ki preprečuje vstop majhnim živalim (pajkom itd.), da preprečite napačno vkapljanje.

Montaža/demontaža pokrova ⑩ - ⑪

Montaža ⑩ - ⑪: pokrov poravnajte na zaskočnih oznakah in ga pritisnite, da se zakači.

Demontaža ⑪: pokrov odprite iz zaskočnega položaja z obračanjem desno/levo in ga snemite.

Funkcije ⑥ - ⑨

Po montaži ohišja ① in priključku na električno omrežje je senzorska svetilka pripravljena na delovanje. Pri ročnem vklopu svetilke s stikalom za luč se vklopi po 8-sekundni fazi umerjanja in je nato pripravljena za delovanje s senzorjem. Ponoven vklop prek sobnega stikala ni potreben.

Nastavitev programa ④

Tovarniška nastavitev: osnovna osvetlitev IZKLOP

⌚ = Mehki vklop - osnovna osvetlitev vso noč od nastavljenih vrednosti zatemnitve
0 = mehek vklop / ni osnovne osvetlitve
10 = mehek vklop + osnovna osvetlitev 10 min po poteku časa zamika izklopa

Kaj je mehek vklop luči?

Svetilka s senzorjem ima funkcijo mehkega vklopa luči. To, pomeni, da ob vklopu luč ne deluje ob maksimalni moči, temveč se svetlost v roku ene sekunde počasi poveča do 100 %. Prav tako luč ob izklopu počasi izgublja svetilno moč.

Kaj je osnovna osvetlitev?

Osnovna svetloba omogoča nočno trajno osvetlitev s ca. 20 % močjo luči. Šele v primeru premikanja v območju zaznavanja se luč (za nastavljen čas, gl. Zakasnitev izklopa ⑦) preklopi na maksimalno zmogljivost (100 %) svetlenja. Po tem svetilka ponovno preklopi na osnovno svetlobo (ca. 20 %).

Nastavitev časa (zamik ugasnitve) ⑦

Tovarniška nastavitev: 5 sek.

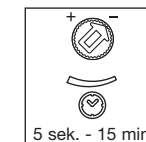

Brezstopenjsko nastavljen čas svetilnosti od 5 sek. do 15 min.

Nastavitveni gumb na: najkrajši čas delovanja (5 sek.) najdaljši čas delovanja (15 min.)

Z vsakim zaznanim gibanjem pred iztekom nastavljenega časa se ura postavi na začetek. Za nastavitev območja zaznavanja in preverjanje delovanja se priporoča najkrajša nastavitev časa.

Napotek: Po vsakem postopku izklopa svetilke je ponovno zaznavanje gibanja za pribl. 1 sekundo prekinjeno. Šele potem, ko je ta čas potekel, lahko svetilka ob zaznanem gibanju zopet zasveti.

Nastavitev dosega (občutljivosti) ⑧

Tovarniška nastavitev: 8 m.

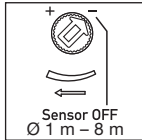

Brezstopenjsko nastavljen doseg od 1 m do 8 m.

Nastavitveni gumb na: najmanjši doseg (1 m) največji doseg (8 m)

Z izrazom doseg je mišljen krožni premer na tleh, ki nastane pri montaži na višini 2,5 m in označuje območje zaznavanja. Z namestitvijo priloženih zastiral ⑤ lahko doseg omejite v vse štiri smeri (gl. sliko 3).

Senzor OFF

Obrnjeno povsem v levo: zajemanje gibanja in vse druge funkcije senzorja so povsem izklopljene. Pri tej nastavitvi lahko RS PRO LED R1 uporabljate kot klasično svetilko in jo vklopljate ali izklopljate kot svetlobno stikalo.

Nastavitev jakosti svetlobe (prag odziva) ⑨

Tovarniška nastavitev: 2000 luksov







Možnost brezstopenjskega nastavljanja odzivnega pragu od 2 do 2000 luksov.

Nastavitveni gumb na: delovanje ob zatemnitvi (2 luksa) dnevna luč (2000 luksov)

Med nastavljanjem območja zaznavanja in preizkusom delovanja pri dnevni svetlobi naj bo nastavitveni gumb obrnjen na ☼.

Tehnični podatki

Mere (v x š x g)	270 x 270 x 70 mm
Omrežni priključek	220-240 V, 50/60 Hz
Moč - diode LED	11 W
Svetlobni tok (s pokrovom)	plastika PC: 890 lm
Učinkovitost (s pokrovom)	plastika PC: 85 lm/W
Barva svetlobe	3000 K (topla bela) / 4000 K (nevtralna bela)
Dodatna preklopna zmogljivost:	maks. 10 kosov RS PRO LED R1
	Sijalke, maks. 800 W pri 230 V AC
	Svetilne cevi, maks. 400 VA pri $\cos \varphi = 0,5$, induktivna obremenitev pri 230 V AC
 	4 x maks. po 58 W, C ≤ 88 μF pri 230 V AC *1)
VF-tehnika	5,8 GHz (reagira temperaturno neodvisno na najmanjše premikanje)
Kot zaznavanja	360° s 160° odpiralnim kotom
Oddajna moč	ca. 1 mW
Doseg	Ø 1-8 m, brezstopenjsko nastavljen, možna omejitev v 4 smeri
Maks. pokritost površine	ca. 50 m ²
Nastavitev časa	5 sek. - 15 min.
Nastavitev zatemnitve	2-2000 luksov
Osnovna osvetlitev	0 ali 20 %
Vrsta zaščite	IP 20
Razred IK	IK05
Razred zaščite	II
Temperaturni razpon	-10 do +50 °C

*1) Varčne sijalke, LED-lučke z elektronsko predklopno napravo (skupna zmogljivost vseh priključenih predklopljenih naprav pod navedeno vrednostjo).

Obratovalne motnje

Motnja	Vzrok	Pomoč
Senzorska svetilka nima napetosti	<ul style="list-style-type: none">okvarjena varovalka, naprava ni vklopljena, prekinjena napeljavakratki stik v električnem omrežjumorebitno priključeno stikalo je izklopljeno	<ul style="list-style-type: none">novi hišni stikalo, vklopite omrežno stikalo, preverite električno napetost s preizkuševalcem električne napetostipreverite priključkevklopite stikalo
Senzorska svetilka se ne vklopi	<ul style="list-style-type: none">nastavitev jakosti svetlobe je napačno naravnanaomrežno stikalo izklopljeno (IZKLOP)hišna varovalka je okvarjena	<ul style="list-style-type: none">na novo nastavitevklopitenova hišna varovalka, po potrebi preverite priključek
Senzorska svetilka se ne izklopi popolnoma	<ul style="list-style-type: none">trajno premikanje v območju zaznavanja	<ul style="list-style-type: none">preverite območje
Senzorska svetilka se vklopi, ne da bi bilo zaznano gibanje	<ul style="list-style-type: none">svetilka ni dovolj čvrsto nameščenapremikanje je obstajalo, toda opazovalec ga ni prepoznal (premikanje za steno, premikanje majhnega predmeta čisto v bližini svetilke, itd.)	<ul style="list-style-type: none">ohišje čvrsto namestitepreverite območje
Senzorska svetilka se kljub gibanju ne vklopi	<ul style="list-style-type: none">hitra premikanja so udušena za minimiranje motenj ali pa je nastavljeno premajhno področje zaznavanjasenzor dosega na levem omejlju. Svetilka v podrejenem načinu delovanja	<ul style="list-style-type: none">preverite območjespremeni doseg

Odstranjevanje

Električne aparate, opremo in embalažo oddajte v okolju prijazno ponovno obdelavo.



Električnih aparatov ne odstranjujte s hišnimi odpadki!

Samo za države članice EU:

V skladu z veljavno Evropsko direktivo o izrabljenih električnih in elektronskih aparatih in njenim prenosom v nacionalno zakonodajo je električne aparate, ki niso več uporabni, treba zbirati ločeno in jih oddati v okolju prijazno ponovno obdelavo.

Garancija proizvajalca

Kot kupcu so vam na voljo zakonske garancijske pravice v skladu s 437. členom in naslednjimi Civilnega zakonika (BGB, Bürgerliches Gesetzbuch) (naknadna izpolnitev, odstop od kupoprodajne pogodbe, zmanjšanje kupnine, odškodnina in nadomestilo za stroške). Naša garancijska izjava teh pravic ne krajša in ne omejuje. Poleg zakonskega garancijskega obdobja vam dajemo 5-letno garancijo na brezhibno sestavo in pravilno delovanje tega izdelka STEINEL-Professional-Sensorik. Jamčimo, da izdelek nima materialnih in tovarniških napak ali napak v sestavi. Jamčimo za delovanje vseh elektronskih sklopov in kablov ter za brezhibnost vseh uporabljenih materialov in njihovih površin.

Uveljavljanje

Če želite izdelek reklamirati, pošljite cel izdelek s plačano poštnino in priložite originalni račun, ki vsebuje datum nakupa in poimenovanje izdelka, svojemu trgovcu ali neposredno na naš naslov: **ELEKTRO-PROJEKT PLUS D.O.O. , Suha pri Predosljah 12, 4000 KRANJ**. Priporočamo vam, da račun skrbno hranite do poteka garancijskega obdobja. Za transportne stroške in tveganja v okviru vračila družba STEINEL ne prevzema jamstva.

(Informacije o uveljavljanju garancijskega primera najdete na naši spletni strani www.priporocam.si)

Če imate garancijski primer ali vprašanje glede izdelka, nas lahko pokličete na telefonsko številko servisa +386 42 521 645.

5 LETNA
PROIZVAJALCA
GARANCIJA

HR Upute za montažu

Poštovani kupče,

puno hvala za povjerenje koje ste nam ukazali kupnjom Vaše nove STEINEL-ove svjetiljke. Odlučili ste se za kvalitetan, primjeren proizvod koji je izrađen, ispitan i zapakiran s najvećom pažnjom.

Molimo Vas da se prije instaliranja upoznate s ovim uputama za montažu. Naime, samo stručna instalacija i puštanje u pogon jamče dug i pouzdan rad bez smetnji.

Želimo Vam puno zadovoljstva s Vašom novom STEINEL-ovom svjetiljkom.

Primjeri primjene

RS PRO
SYSTEM

RS PRO LED R1 je učinkovita samoupravljujuća svjetiljka. Visokofrekventni senzor za prepoznavanje osoba, svjetlosni senzor za prepoznavanje uvjeta rasvjete u prostoru, kao i LED tehnologija omogućavaju učinkovito stvaranje svjetla bez kašnjenja.

Opis uređaja

- ① Okvir
- ② VF senzor
- ③ Poklopac
- ④ Brtveni čep
- ⑤ Zasloni za djelomično ograničenje dometa
- ⑥ Podešavanje programa, osnovno svjetlo
- ⑦ Podešavanje vremena
- ⑧ Podešavanje dometa
- ⑨ Podešavanje svjetlosnog praga
- ⑩ Stavljanje poklopca
- ⑪ Uglavljivanje poklopca
- ⑫ Demontaža poklopca
- ⑬ Shema priključivanja
- ⑭ Distanca za nadžbukni vod
- ⑮ Mrežni priključak za nadžbukni vod
- ⑯ Mrežni priključak za podžbukni vod

Princip

Senzorska svjetiljka je aktivni dojavnik pokreta. Integrirani VF senzor odašilje visokofrekventne elektromagnetske valove (5,8 GHz) i prima njihov eho. Kod najmanjeg pokreta u području detekcije svjetiljke senzor registrira promjenu eha. Mikroprocesor zatim aktivira naredbu za uključivanje „Uključi svjetlo“. Moguće je detektiranje kroz vrata, prozorska stakla ili tanke zidove.

Područja detekcije kod stropne montaže:

- 1) Minimalni domet (Ø 1 m)
- 2) Maksimalni domet (Ø 8 m)

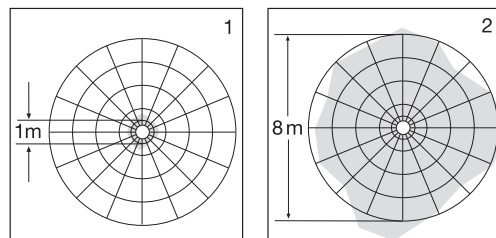

Područja detekcije kod zidne montaže:

- 3) Minimalni domet (Ø 1 m)
- 4) Maksimalni domet (Ø 8 m)

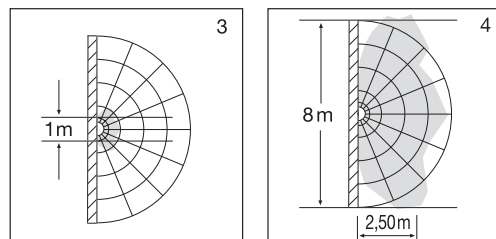

Važno: Najsigurnije detektiranje pokreta postići ćete tako da se krećete u smjeru montirane svjetiljke.

Napomena:

Visokofrekventna snaga VF senzora iznosi oko 1 mW – to je samo 1000-iti dio učinka emitiranja mobitela ili mikrovalne pećnice.

! Sigurnosne napomene

- Prije svih radova na uređaju prekinite naponsko napajanje!
- Kod montaže električni vod koji treba priključiti ne smije biti pod naponom. Pritom kao prvo morate isključiti struju i pomoću ispitivača napona provjeriti je li uspostavljeno beznaponsko stanje.
- Kod instalacije senzorske svjetiljke radi se o radovima na mrežnom naponu. Ona se iz tog razloga mora izvršiti stručno i u skladu s uobičajenim državnim propisima o instalacijama i uvjetima priključivanja. (DE: VDE 0100, AT: ÖVE / ÖNORM E8001-1, CH: SEV 1000)
- Koristite samo originalne rezervne dijelove.
- Popravke smiju obavljati samo stručne radionice.

Instalacija

Priključak mrežnog voda. Mrežni vod sastoji se od trožilnog kabela:

- L** = faza (većinom crna ili smeđa)
- N** = neutralni vodič (većinom plavi)
- PE** = zaštitni vodič (zeleno/žuti) ⚡

U slučaju dvoumljenja identificirajte kabel pomoću ispitivača napona; na kraju opet uspostavite beznaponsko stanje. Faza (**L**) i neutralni vodič (**N**) priključuju se na stezaljku svjetiljke.

Važno:

- Slučajna zamjena priključaka u uređaju ili Vašem ormariću za osigurače uzrokuje kratki spoj. U tom slučaju još jednom se moraju identificirati pojedini kabeli i ponovno spojiti. U vodu, naravno, može biti montirana mrežna sklopka za uključivanje i isključivanje.
- Prilikom montaže senzorske svjetiljke treba paziti na to da se ona montira čvrsto i na stabilnu podlogu. Obavezno koristite brtvene čepove za sprječavanje ulaska malim životinjama (paukovi itd.) kako biste izbjegli moguća slučajna uključivanja.

Montaža/demontaža poklopca ⑩ - ⑪

Montaža ⑩ - ⑪: Poravnati poklopac na oznaci za utora i pritisnuti da se uglati.
Demontaža ⑪: Okretanjem udesno/ulijevo otpustiti poklopac iz utora i skinuti.

Funkcije ⑥ - ⑨

Kad je okvir ① montiran i uspostavljen mrežni priključak, možete uključiti senzorsku svjetiljku. Kod ručnog puštanja svjetiljke u rad pomoću sklopke, ona se tijekom faze ispitivanja isključi nakon 8 s i zatim je opet spremna za senzorski pogon. Nije potrebno ponovno aktiviranje sklopke svjetiljke.

Podešavanje programa ⑥

Tvornički podešeno: osnovno svjetlo ISKLJUČENO

- ☾ = soft uključivanje + osnovno svjetlo cijelu noć od podešene vrijednosti svjetlosnog praga
- 0 = soft uključivanje / bez osnovnog svjetla
- 10 = soft uključivanje + osnovno svjetlo 10 min nakon isteka vremena kašnjenja isključivanja

Što je soft uključivanje svjetla?

Senzorska svjetiljka ima funkciju soft uključivanja svjetla. To znači da se svjetlo prilikom uključivanja ne uključuje izravno na maksimalnu snagu, već se svjetloća polako pojačava na 100 % unutar jedne sekunde. Isto tako se jačina svjetla prilikom isključivanja polako smanjuje.

Što je osnovno svjetlo?

Osnovno svjetlo daje noćno trajno svjetlo s oko 20 % svjetlosnog učina. Tek kod pokreta u području detekcije svjetlo se uključuje (na podešeno vrijeme, v. Kašnjenje isključivanja ⑦) na maksimalni svjetlosni učin (100 %). Nakon toga svjetlo se vraća na osnovnu svjetlinu (oko 20 %).

Podešavanje vremena (kašnjenje isključivanja) ⑦

Tvornička podešenost: 5 s

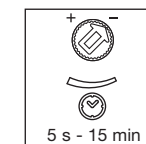

Mogućnost kontinuiranog podešavanja trajanja svjetla od 5 s do 15 min.

Regulator podešen na: najkraće trajanje svjetla (5 s) najduže trajanje svjetla (15 min)

Svakim detektiranim pokretom sat se prije isteka tog vremena ponovno pokreće. Kod podešavanja područja detekcije i testiranja funkcije preporučuje se podesiti najkraće vrijeme.

Napomena: Nakon svakog postupka isključivanja svjetiljke prekida se ponovno detektiranje pokreta na oko 1 sekundu. Tek nakon isteka tog vremena svjetiljka može pri pokretu ponovno uključiti svjetlo.

Podešavanje dometa (osjetljivost) ⑧

Tvornička podešenost: 8 m.

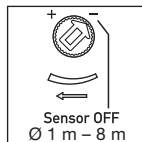

Kontinuirano podešavanje dometa od 1 m do 8 m.

Regulator podešen na: minimalni domet (1 m) maksimalni domet (8 m)

Pod pojmom domet misli se na promjer otprilike kružnog oblika na tlu koji kod montaže u visinu od 2,5 m nastaje kao područje detekcije. Umetanjem priloženih zaslona ⑤ možete smanjiti domete u četiri smjera (v. stranicu 3).

Senzor OFF (isključen)

Lijevi graničnik: Detektiranje pokreta i sve ostale funkcije senzora u cijelosti su isključene. Kod ove postavke RS PRO LED R1 može se koristiti kao klasična svjetiljka i uključiti odnosno isključiti pomoću prekidača.

Podešavanje svjetlosnog praga (prag aktiviranja) ⑨

Tvornička podešenost: 2000 luksa

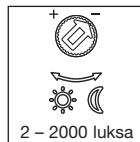

Kontinuirano podešavanje prag aktiviranja od 2 – 2000 luksa.

Regulator podešen na: zatamnjanje (2 luksa) rad kod danjeg svjetla (2000 luksa)

Kod podešavanja područja detekcije i za testiranje funkcije kod danjeg svjetla regulator mora biti na ☼.

Tehnički podaci

Dimenzije (V x Š x D)	270 x 270 x 70 mm
Mrežni priključak	220-240 V, 50/60 Hz
Snaga	11 W
Svjetlosni tok (s poklopcem)	plastika PC 890 lm
Učinkovitost (s poklopcem)	plastika PC 85 lm/W
Boja svjetla	3000 K (topla bijela) / 4000 K (neutralna bijela)
Dodatna uklopna snaga:	maks. 10 komada RS PRO LED R1
	žarulje, maks. 800 W kod 230 V AC
	fluorescentne cijevi, maks. 400 VA pri $\cos \varphi = 0,5$, induktivno opterećenje pri 230 V AC
	4 x maks. po 58 W, $C \leq 88 \mu F$ pri 230 V AC ^{*1)}
VF tehnika	5,8 GHz (reagira, neovisno o temperaturi, na najmanje pokrete)
Kut detekcije	360° sa 160° kuta otvora
Snaga odašiljanja	oko 1 mW
Domet	Ø 1-8 m, kontinuirano, mogućnost prigušivanja u 4 smjera
Maks. pokrivenost površine	oko 50 m ²
Podešavanje vremena	5 s - 15 min
Podešavanje svjetlosnog praga	2-2000 luksa
Osnovno svjetlo	0 ili 20 %
Vrsta zaštite	IP 20
IK klasa	IK05
Klasa zaštite	II
Temperaturno područje	-10 do +50 °C

*1) Štedne žarulje, LED svjetiljke s elektroničkom predspojnom napravom (ukupni kapacitet svih priključenih predspojnih naprava manji je od navedene vrijednosti).

Smetnje u radu

Smetnja	Uzrok	Pomoć
Senzorska svjetiljka bez napona	<ul style="list-style-type: none">neispravan osigurač, nije uključena, prekinut vodkratki spoj u mrežnom vođuevent. postojeći mrežni utikač je isključen	<ul style="list-style-type: none">staviti novi osigurač, uključiti mrežnu sklopku, provjeriti vod ispitivačem naponaprovjeriti priključkeuključiti mrežnu sklopku
Senzorska svjetiljka se ne uključuje	<ul style="list-style-type: none">pogrešno odabrana podešenost svjetlosnog pragamrežna sklopka je ISKLJUČENAneispravan osigurač	<ul style="list-style-type: none">ponovno podesitiuključitistaviti novi osigurač, eventualno provjeriti priključak
Senzorska svjetiljka se ne isključuje	<ul style="list-style-type: none">stalno kretanje u području detekcije	<ul style="list-style-type: none">kontrolirati područje
Senzorska svjetiljka uključuje se bez prepoznatljivog kretanja.	<ul style="list-style-type: none">svjetiljka nije montirana stabilnopokret se događa ali ga promatrač ne prepoznaje (pokret iza zida, pokret malog objekta u neposrednoj blizini svjetiljke itd.)	<ul style="list-style-type: none">čvrsto montirati kućištekontrolirati područje
Senzorska svjetiljka ne uključuje se unatoč kretanju	<ul style="list-style-type: none">brzi pokreti prigušuju se u svrhu minimiziranja smetnji ili je podešeno premla područje detekcijeSenzor dometa na lijevom graničniku. Svjetiljka je u slave režimu rada	<ul style="list-style-type: none">kontrolirati područjepromijeniti domet

Zbrinjavanje

Električne uređaje, pribor i ambalažu treba zbrinuti na ekološki način odvozom na reciklažu.



Ne bacajte električne uređaje u kućni otpad!

Samo za zemlje EU:

Prema važećim europskim direktivama za stare električne i elektroničke uređaje i njihovoj implementaciji u nacionalno pravo, električni uređaji koji se više ne mogu koristiti moraju se posebno sakupiti i zbrinuti na ekološki način odvozom na reciklažu.

Jamstvo proizvođača

Kao kupcu pripadaju Vam sva prava po zakonu o zaštiti potrošača. Ako ta prava postoje u Vašoj zemlji, ona se našom izjavom o jamstvu ne smanjuju niti ograničavaju. Dajemo Vam 5 godina jamstva na besprijekornu kakvoću i propisno funkcioniranje Vašeg proizvoda STEINEL-Professional-Senzorika. Jamčimo da ovaj proizvod nema greške na materijalu, tvorničke i konstrukcijske greške. Jamčimo tehničku ispravnost svih elektroničkih sklopova i kabela, kao i ispravnost svih korištenih materijala i njihovih površina.

Zahtijevanje jamstvenog prava

Ako želite reklamirati svoj proizvod, pošaljite cjelovit proizvod s originalnim računom koji mora sadržavati podatke o datumu kupnje i naziv proizvoda, oslobođeno troškova prijevoza, Vašem trgovcu ili izravno na našu adresu, **Daljinsko upravljanje d.o.o., Bedriča Smetane 10, HR-10000 Zagreb**. Stoga Vam preporučujemo da pažljivo sačuvate račun do isteka jamstvenog roka. Daljinsko upravljanje d.o.o. ne preuzima jamstvo za transportne troškove i rizike u okviru povratne pošiljke.

Informacije o zahtijevanju prava u slučaju jamstva dobit ćete na našoj početnoj stranici www.daljinsko-upravljanje.hr

Ako imate slučaj jamstva ili pitanja u vezi Vašeg proizvoda, nazovite nas na dežurni servisni telefon **+385 (1) 388 66 77** ili **388 02 47** u vremenu od ponedjeljka do petka od **08:00 do 16:00** sati ili nas kontaktirajte na e-mail adresu: daljinsko-upravljanje@inet.hr.

5 GODINA
PROIZVOĐAČA
JAMSTVA

EE Montaažijuhend

Väga austatud klient!

Täname Teid usalduse eest, mida meile uue STEINELI valgusti ostmisega osutasite. Te otsustasite teedraja-va kvaliteettoote kasuks, mis on valmistatud, testitud ja pakendatud suurima hoolikusega.

Palun tutvuge enne installeerimist käesoleva montaažijuhendiga. Sest üksnes asjakohase installatsiooni ja kasutuselevõtu puhul on tagatud pikaajaline, usaldusväärne ning rikkevaba talitus.

Soovime Teile uue STEINELI valgusti meeldivat kasutamist.

Kasutusnäited

RS PRO
SYSTEM

RS PRO LED R1 on enesejuhtimisega tõhus valgusti. Kõrgsagedussensor isikute tuvastamiseks, valgussensor ruumi valgustusolukorra tuvastamiseks ja LED tehnoloogia võimaldavad tõhusat ning viivuteta valgustamist.

Seadme kirjeldus

- 1 Kandmik
- 2 HF-sensor
- 3 Kattepaneel
- 4 Tihendus kork
- 5 Sirmid tööraadiuse osaliseks piiramiseks
- 6 Põhivalgustuse programmeerimiseadistus
- 7 Aja seadistamine
- 8 Tööraadiuse seadmine
- 9 Hämarusnivoo seadmine
- 10 Kattepaneeli pealepanemine
- 11 Kattepaneeli fikseerimine
- 12 Kattepaneeli demontaaž
- 13 Ühendusskeem
- 14 Vahehoidik pindpaigaldusjuhtmele
- 15 Võrgutoitejuhe pindpaigalduseks
- 16 Võrgutoitejuhe süvispaigalduseks

Põhimõte

Sensoriga valgusti puhul on tegemist aktiivse liikumisanduriga. Integreeritud HF-sensor saadab välja kõrgsageduslikke elektromagnetlaineid (5,8 GHz) ning võtab hiljem nende kaja vastu. Väikseimagi liikumise puhul valgusti tuvastuspiirkonnas registreerib sensor kaja muutused. Mikroprotsessor käivitab seejärel lülituskäsu „valguse sisselülitamine“. Tuvastamine on võimalik ka läbi uste, klaaside või õhukeste seinte.

Tuvastuspiirkonnad laemontaaži puhul:

- 1) Minimaalne tööraadius (Ø 1 m)
- 2) Maksimaalne tööraadius (Ø 8 m)

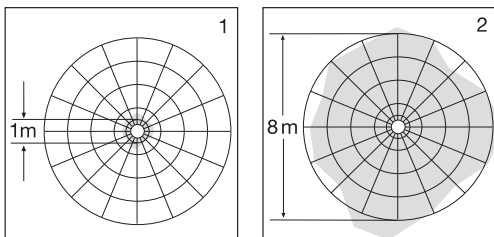

Tuvastuspiirkonnad seinamontaaži puhul:

- 3) Minimaalne tööraadius (Ø 1 m)
- 4) Maksimaalne tööraadius (Ø 8 m)

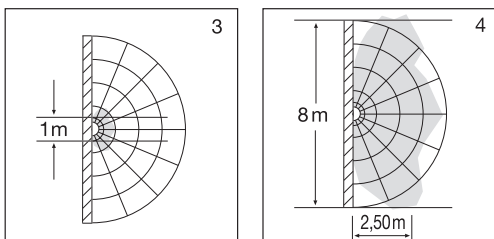

Tähtis: Kõige kindlamalt registreerib seade liikumist siis, kui liigute monteeritud valgusti suunas.

Märkus

HF-sensori kõrgsagedusvõimsus on u 1 mW – see on ainult either 1/1000 or üks tuhandik. mobiiltelefoni või mikrolaineahju saatevõimsusest.

! Ohutusjuhised

- Enne seadmel igasuguste tööde teostamist katkestage pingetoidel!
- Monteerimisel peab olema külgeühendatav elektrijuhe pingevaba. Selleks lülitage esmalt elektrivool välja ja kontrollige pingetestriga pingevabadust.
- Sensorvalgusti installeerimisel on tegemist tööga võrgupingel. Seda tuleb seetõttu teostada asjakohaselt ning vastavalt riigis kehtivatele installatsiooneeskirjadele ja ühendustingimustele.
(DE: VDE 0100, AT: ÖVE / ÖNORM E8001-1, CH: SEV 1000)
- Kasutage ainult originaalvaruosid.
- Remonti tohivad teostada ainult oskustöökodjad.

Installatsioon

Võrgutoitejuhtme ühendamine. Võrgutoitejuhe koosneb ühest 3-soonelisest kaablist:

- L** = faas (enamasti must või pruun)
- N** = neutraaljuht (enamasti sinine)
- PE** = kaitsejuht (roheline/kollane) ⊕

Kahtluse korral tuleb kaablid pingetestriga identifitseerida; seejärel lülitage taas pingevabaks. Ühendage faas (**L**) ja neutraaljuht (**N**) ühendusklemmiga.

Tähtis:

- Ühenduste omavaheline äravahetamine põhjustab seadmes või kaitsmekarbis lühise. Sel juhul tuleb üksikud kaablid veelkord identifitseerida ning uuesti külge ühendada. Võrgutoitejuhtmesse võib olla iseenesestmõistetavalt installeeritud sisse ja välja lülitamiseks võrgulüliti.
- Sensorvalgusti monteerimisel tuleb jälgida, et see kinnitatakse raputuskindlalt. Paigaldage võimalike väärlülituste vältimiseks tingimata väikeloomi (ämblikud jne) takistav tihendus kork.

Kattepaneeli montaaž/demontaaž 10 - 11

Montaaž 10 - 11: Joondage kuppel fikseerimismärgistuse suhtes välja, suruge vastu ja fikseerige.
Demontaaž 11: Vabastage kuppel vasakule/paremale pöörates fiksaatorist ja võtke maha.

Funktsioonid 6 - 9

Pärast šassii 1 monteerimist ja võrguühenduse teostamist saab sensorvalgusti töösse võtta. Kui valgusti valgustuslüliti kaudu manuaalselt töösse võtta, siis lülitub ta paikamõõtmisfaasiks 8 sek möödudes välja ja on seejärel sensorirežiimi jaoks aktiivne. Valgustuslüliti uuesti vajutamine pole vajalik.

Programmi seadmine 6

Tehaseseadistus: Põhivalgustus VÄLJA lülitatud

- ☾ = Softstart + põhivalgustus terve öö alates seadistatud hämarusväärtusest
- 0 = Softstart / põhivalgustus puudub
- 10 = Softstart + põhivalgustus 10 min pärast väljalülitusviivituse lõppemist

Mis on mahe valguse sisselülitamine?

Sensorvalgusti on varustatud valguse maheda sisselülitamise funktsiooniga. See tähendab, et valgustus ei lülitu sisselülitamisel otse maksimaalsele võimsusele, vaid heledust reguleeritakse ühe sekundi vältel aeglaselt kuni 100% kõrgemaks. Samamoodi reguleeritakse väljalülitamisel valgust aeglaselt vähemaks.

Mis on põhivalgustus?

Põhivalgustus võimaldab öist püsivalgustust u 20% valgustusvõimsusega. Valgus lülitatakse alles tuvastuspiirkonnas esineval liikumisel (seadistatud ajaks, vt väljalülitusviivitus 7) maksimaalsele valgustusvõimsusele (100%). Seejärel lülitub valgusti taas põhivalgustusele (u 20%).

Aja seadmine (väljalülitusviivitus) 7

Tehaseseadistus: 5 sek

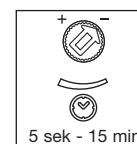

Sujuvalt seadistatav valgustuskestus 5 sek kuni 15 min.
Seaderegulaatori asend:
lühim valgustuskestus (5 sek)
pikim valgustuskestus (15 min)

Enne selle aja möödumist käivitatakse taimer igatuvastatud liikumisega uuesti. Tuvastuspiirkonna seadmisel ja talitlustesti läbiviimisel soovitatatakse seadistada lühim aeg.

Märkus. Uute liikumiste tuvastamine on pärast valgusti igakordset väljalülitustoimingut u 1 sekundiks katkestatud. Alles selle aja möödumisel saab valgusti liikumise-ga uuesti sisse lülituda.

Tööraadiuse seadistamine (tundlikkus) ⑧

Tehaseseadistus: 8 m

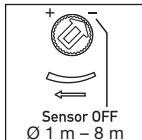

Sujuvalt seatav tööraadius
1 m kuni 8 m.

Seaderegulaatori asend:
minimaalne tööraadius (1 m)
maksimaalne tööraadius (8 m)

Mõiste tööraadius all peetakse silmas umbes ringikujulise diameetriga tuvastuspiirkonda maapinnal, mis tekib valgusti monteerimisel 2,5 m kõrgusele. Kaasasolevate sirmidega ⑤ saate tööraadiusi neljas suunas vähendada (vt lk 3).

Sensor OFF

Vasak lõppasend: liikumise tuvastamine ja kõik muud sensorifunktsioonid on täielikult välja lülitatud. Antud seades saab RS PRO LED R1 kasutada nagu klassikalist valgustit ja valgustuslülitit kaudu sisse ning välja lülitada.

Hämaruse seadmine (rakendumislävi) ⑨

Tehaseseadistus: 2000 lx

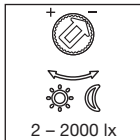





Sujuvalt seatav rakendumislävi
2 kuni 2000 lx.

Seaderegulaatori asend:
hämarusrežiim (2 lx)
päeavalgusrežiim (2000 lx)

Tuvastuspiirkonna seadmisel ja päeavalguses talitlustesti läbiviimisel peab seaderegulaator ⑨ peal paiknema.

Tehnilised andmed

Mõõtmed (K x L x S)	270 x 270 x 70 mm
Võrguühendus	220-240 V, 50/60 Hz
Võimsus	11 W
Valgusvoog (kattepaneeliga)	Plastmass PC 890 lm
Tõhusus (kattepaneeliga)	Plastmass PC 85 lm/W
Valguse värvus	3000 K (soe valge) / 4000 K (neutraalne valge)
Täiendav lülitusvõimsus:	max 10 tk RS PRO LED R1
	Hõõglambid, max 800 W 230 V AC juures
	Luminofoortorud, max 400 VA cos φ = 0,5 puhul, induktiivne koormus 230 V AC juures
 	4 x max a' 58 W, C ≤ 88 µF 230 V AC juures *1)
HF-tehnika	5,8 GHz (reageerib temperatuurist sõltumatult väikseimatele liikumistele)
Tuvastusnurk	360° avatusnurgaga 160°
Saatevõimsus	u 1 mW
Tööraadius	Ø 1-8 m, sujuv, 4 suunas summutatav
Max kaetud pindala	u 50 m²
Aja seadmine	5 sek - 15 min
Hämaruse seadmine	2-2000 lux
Põhivalgusti	0 või 20%
Kaitseliik	IP 20
IK-klass	IK05
Kaitseklass	II
Temperatuurivahemik	-10 kuni +50 °C

*1) Energiasäästulambid, elektroonilise eellülitusseadmega LED-lambid (kõigi külge ühendatud eellülitusseadmete kogumahtuvus alla allpool esitatud väärtuse).

Talitlusrikked

Rike	Põhjus	Kõrvaldamine
Sensorvalgustil puudub pinge	■ majakaitse defektnel, pole sisse lülitatud, juhe katkenud ■ lühis võrgutoitejuhtmes ■ võimalik olemasolev võrgulülit väljas	■ uus majakaitse, lülitage võrgulülit sisse, kontrollige juhete pingetestriga ■ kontrollige ühendusi ■ lülitage võrgulülit sisse
Sensorvalgusti ei lülitu sisse	■ hämaruseseadistus valesti valitud ■ võrgulülit VÄLJAS ■ majakaitse defektnel	■ seadistage uuesti ■ lülitage sisse ■ uus majakaitse, vaj. kontrollige ühendusi üle
Sensorvalgusti ei lülitu välja	■ pidev liikumine tuvastuspiirkonnas	■ kontrollige piirkonda
Sensorvalgusti lülitub ilma nähtava liikumiseta sisse	■ lamp pole liikumiskindlalt monteeritud ■ liikumine toimus, kuid vaateleja ei tuvastanud seda (liikumine seina taga, väikese objekti liikumine lambi vahetus läheduses jne)	■ monteerige korpus kindlalt ■ kontrollige piirkonda
Sensorvalgusti ei lülitu liikumisest hoolimata sisse	■ Kiire liikumise eiramine häirete minimeerimiseks või mõjupiirkond on liiga väike ■ Tööraadiuse sensor vasakus lõppasendis. Valgusti on Slave-režiimil	■ kontrollige piirkonda ■ muutke tööraadiust muutmise

Utiliseerimine

Elektriseadmed, lisatarvikud ja pakendid tuleb suunata keskkonnateadlikku taaskasutusse.



Ärge visake elektriseadmeid olmejäätmete hulka!

Ainult ELi riikidele:

Vastavalt vanu elektri- ja elektroonikaseadmeid puudutavale kehtivale Euroopa määrusele ja selle rakendamisele rahvusvahelises õiguses tuleb kasutuskõlbmatud elektriseadmed koguda eraldi ning suunata keskkonnateadlikku taaskasutusse.

Tootja garantii

Kao kupcu pripadaju Vam sva prava po zakonu o zaštiti potrošača. Ako ta prava postoje u Vašoj zemlji, ona se našom izjavom o jamstvu ne smanjuju niti ograničavaju. Dajemo Vam 5 godina jamstva na besprijetkornu kakvoću i propisno funkcioniranje Vašeg proizvoda STEINEL-Professional-Senzorika. Jamčimo da ovaj proizvod nema greške na materijalu, tvorničke i konstrukcijske greške. Jamčimo tehničku ispravnost svih elektroničkih sklopova i kabela, kao i ispravnost svih korištenih materijala i njihovih površina.

Zahtijevanje jamstvenog prava

Ako želite reklamirati svoj proizvod, pošaljite cjelovit proizvod s originalnim računom koji mora sadržavati podatke o datumu kupnje i naziv proizvoda, oslobođeno troškova prijevoza, Vašem trgovcu ili izravno na našu adresu, **Daljinsko upravljanje d.o.o., Bedricha Smetane 10, HR-10000 Zagreb**. Stoga Vam preporučujemo da pažljivo sačuvate račun do isteka jamstvenog roka. Daljinsko upravljanje d.o.o. ne preuzima jamstvo za transportne troškove i rizike u okviru povratne pošiljke.

Informacije o zahtijevanju prava u slučaju jamstva dobit ćete na našoj početnoj stranici www.daljinsko-upravljanje.hr

Ako imate slučaj jamstva ili pitanja u vezi Vašeg proizvoda, nazovite nas na dežurni servisni telefon **+385 (1) 388 66 77** ili **388 02 47** u vremenu od ponedjeljka do petka od **08:00 do 16:00** sati ili nas kontaktirajte na e-mail adresu: daljinsko-upravljanje@inet.hr.

5 AASTAT
TOOTJA
GARANTIID

LT Montavimo instrukcija

Gerb. kliente,

dėkojame, kad parodėte pasitikėjimą ir įsigijote naująjį sensorinį STEINEL šviestuvą. Jūs įsigijote aukštos kokybės naujovišką produktą, kuris pagamintas, išbandytas ir supakuotas ypač kruopščiai.

Prieš prijungdami prietaisą susipažinkite su šia montavimo instrukcija. Nes tik taisyklingai prijungtą ir tinkamai pradėtą naudoti prietaisą galėsite eksploatuoti ilgai, patikimai ir be gedimų.

Linkime malonių akimirkių naudojantis savo naujuoju sensoriniu STEINEL šviestuvu.

Naudojimo pavyzdžiai

RS PRO
SYSTEM

RS PRO LED R1 – tai savivaldis veiksmingas šviestuvas. Aukšto dažnio sensorius žmonėms aptikti, šviesos sensorius patalpos apšvietimui įvertinti bei LED technologija užtikrina veiksmingą šviesos įjungimą be uždelsimo.

Prietaiso aprašymas

- ① Rėmas
- ② Aukštų dažnių (HF) sensorius
- ③ Dangtis
- ④ Sandarinimo kamštis
- ⑤ Užsklandos daliniam jautrumo zonos ilgiui riboti
- ⑥ Bazinio apšvietimo programos nustatymas
- ⑦ Švietimo trukmės nustatymas
- ⑧ Jautrumo zonos ilgio nustatymas
- ⑨ Prieblendos reguliatorius
- ⑩ Dangtelio uždėjimas
- ⑪ Dangtelio užfiksavimas
- ⑫ Dangtelio nuėmimas
- ⑬ Sujungimo schema
- ⑭ Virštinkinio įvado laikiklis
- ⑮ Virštinkinis tinklo įvadas
- ⑯ Potinkinis tinklo įvadas

Principas

Sensorinis šviestuvus yra aktyvus judesio sensorius. Įmontuotas aukštų dažnių (HF) judesio jutiklis siunčia aukšto dažnio elektromagnetines bangas (5,8 GHz) ir priima jų aidą. Esant mažiausiam judesiui šviestuvo veikimo zonoje jutiklis fiksuoja aido pokytį. Tada mikroprocesorius duoda komandą „jungti šviesą“. Sensorius gali suveikti ir per duris, langus ar plonas sienas.

Veikimo zona, kai lempa montuojama ant lubų:

- 1) minimalus veikimo nuotolis (Ø 1 m)
- 2) maksimalus veikimo nuotolis (Ø 8 m)

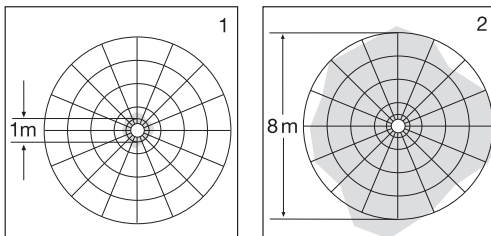

Veikimo zona, kai lempa montuojama ant sienos:

- 3) minimalus veikimo nuotolis (Ø 1 m)
- 4) maksimalus veikimo nuotolis (Ø 8 m)

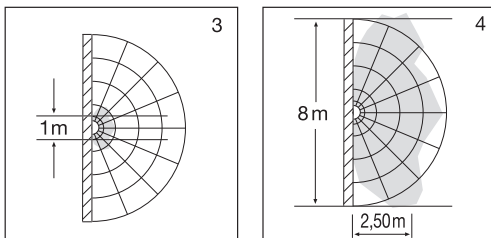

Svarbu: geriausiai judesys bus fiksuojamas tuomet, kai judama pritvirtinto šviestuvo link.

Nurodymas

HF jutiklio aukšto dažnio galia yra apie 1 mW – tai sudaro tik vieną tūkstantąją mobiliojo telefono arba mikrobangų krosnelės galios.

⚠ Saugumo nurodymai

- Prieš pradėdami dirbti su prietaisu, atjunkite elektros įtampą!
- Montuojant prietaisą prijungiamajame elektros kabelyje neturi būti įtampos. Todėl visų pirma atjunkite elektros srovę ir įtampos indikatoriumi patikrinkite, ar nėra įtampos.
- Sensorinis šviestuvus jungiamas prie elektros tinklo. Todėl jį reikia prijungti tinkamai, vadovaujantis šalyje galiojančiomis instaliacijos normomis ir jungimo taisyklėmis (DE: VDE 0100, AT: ÖVE / ÖNORM E8001-1, CH: SEV 1000).
- Naudokite tik originalias atsargines dalis.
- Remonto darbus atlikti galima tik specializuotose taisyklose.

Įrengimas

Tinklo įvado prijungimas. Įvadą sudaro trijų laidų kabelis:

L = fazė (paprastai juodas arba rudas laidas)

N = nulinis laidas (dažniausiai mėlynas)

PE = įžeminimo laidas (geltonas / žalias) ⊕

Iškilus abejonėms, laidą patikrinkite įtampos indikatoriumi; patikrinę laidus, vėl atjunkite srovę. Fazę (**L**) ir nulinius laidas (**N**) jungiami prie šviestuvo gnybtų.

Svarbu

- Neteisingai sujungti laidai sukelia trumpąjį jungimą prietaise arba paskirstymo spintoje. Tokiu atveju reikia dar kartą identifikuoti atskirus kabelius ir prijungti iš naujo. Tinklo įvade galima įrengti įjungimo ir išjungimo jungiklius.
- Montuodami sensorinį šviestuvą atkreipkite dėmesį į tai, kad jis būtų gerai pritvirtintas. Būtinai įstatykite kamščius nuo mažų gyvūnėlių (vorų ir pan.), kad perjungimas visada vyktų sklandžiai.

Dangčio uždėjimas / nuėmimas ⑩-⑪

Montavimas ⑩ - ⑪: gaubtą nustatykite ties fiksavimo žyma, prispauskite ir užfiksukite.

Nuėmimas ⑪: gaubtą atlaisvinkite sukiodami į dešinę / kairę puses ir nuimkite.

Funkcijos ⑥-⑨

Surinkus korpusą ① ir prijungus prie tinklo, sensorinį šviestuvą galima naudoti. Įjungus prožektorių šviesos jungikliu rankiniu būdu šviestuvus po 8 sekundžių išsijungia matavimams ir po to jį galima naudoti sensoriniu režimu. Dar kartą spausti jungiklio nebūtina.

Programų nustatymas ⑥

Gamyklos nustatymas: bazinis apšvietimas išjungtas

☾ = lėtas įsijungimas + bazinis apšvietimas visą naktį nuo nustatyto suveikimo slenksčio
0 = lėtas įsijungimas / bazinio apšvietimo nėra
10 = lėtas įsijungimas + bazinis apšvietimas 10 min. pasibaigus nustatytam laikui

Ką reiškia sulėtintas šviesos įsijungimas?

Sensoriniame šviestuve įdiegta sulėtinto šviesos įsijungimo funkcija. Tai reiškia, kad šviesa įsijungia ne visu galingumu, o ryškumas per sekundę pamažu pasiekia 100 %. Išsijungdama šviesa taip pat lėtai tamsėja.

Kas yra „budintis“ režimas?

„Budintis“ režimas – tai pastovus naktinis apšvietimas 20 % galingumu. Tik užfiksavus judesius sensoriaus jautrumo zonoje, šviesa įsižiėbs (nustatytam laikui, žr. skyrių „Išjungimo vėlinimas“ ⑦) visu galingumu (100 %). Po to šviestuvus vėl persijungs į „budintį“ režimą (20 %).

Švietimo trukmės nustatymas (išjungimo vėlinimas) ⑦

(Gamyklos nustatymas: 5 sek.)

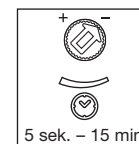

Tolygiai nustatoma švietimo trukmė – nuo 5 sek. iki 15 min.

Nustatymo reguliatorius ties: trumpiausia švietimo trukmė (5 s) ilgiausiai švietimo trukmė (15 min.)

Kaskart užfiksavus judesį prieš pasibaigiant šiam laikui, laikmatis įsijungia iš naujo. Norint nustatyti jautrumo zoną ir patikrinti funkcijas rekomenduojama pasirinkti trumpiausią laiką.

Pastaba: kaskart šviestuvui išsijungus naujas judesys gali būti užfiksavęs tik maždaug po 1 sekundės. Tik pasibaigus šiam laikui šviestuvus užfiksavęs judesį vėl įjungs šviesą.

Veikimo nuotolio reguliavimas (jautrumas) ⑧

Gamyklos nustatymas: 8 m

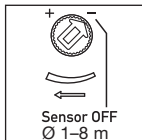

Tolygiai reguliuojamas jautrumo zonos ilgis nuo 1 m iki 8 m.

Nustatymo reguliatorius ties: minimalus jautrumo zonos ilgis (1 m) maksimalus jautrumo zonos ilgis (8 m)

Veikimo nuotolis – tai maždaug apskritimo formos zona, kurioje judesį fiksuoja jutiklis, jei jis sumontuojamas 2,5 m aukštyje. Naudodamiesi pridėtomis užsklandomis ⑤ jautrumo zoną galite sumažinti keturiomis kryptimis (žr. 3 psl.).

Jutiklis IŠJUNGTA

Regulatorius pasuktas į kairę: judesio fiksavimas ir visos kitos sensoriaus funkcijos yra visiškai išjungtos. Esant šiems nustatymams RS PRO LED R1 galima naudoti kaip klasikinį šviestuvą ir jį įjungti / išjungti jungikliu.

Šviesos stiprio nustatymas (jutiklio suveikimo slenkstis) ⑨

Gamyklos nustatymas: 2000 liuksų





Tolygiai nustatomas sensoriaus suveikimo temstant slenkstis nuo 2 iki 2000 liuksų.

Nustatymo reguliatorius ties: Prieblandos režimas (2 liuksai) „Dienos“ režimas (2000 liuksai)

Nustatant jautrumo zoną ir atliekant funkcijų patikrinimą dienos režimu nustatymo reguliatorius turi būti pasuktas iki ☀.

Techniniai duomenys

Matmenys (A x P x G)	270 x 270 x 70 mm
Tinklo jungtis	220-240 V, 50/60 Hz
Galia	11 W
Šviesos srautas (su dangčiu)	Plastikas PC 890 lm
Veiksmingumas (su dangčiu)	Plastikas PC 85 lm/W
Šviesos spalva	3000 K (šilta balta) / 4000 K (neutrali balta)
Papildoma jungimo galia	Maks. 10 vnt. RS PRO LED R1
	Kaitrinės lempuotės, maks. 800 W esant 230 V AC
	Liuminescencinės lempos, maks. 400 VA esant $\cos \varphi = 0,5$, induktyvioji apkrova esant 230 V AC
	4 x maks. po 58 W, C ≤ 88 µF esant 230 V AC ^{*1)}
Aukšto dažnio technika	5,8 GHz (nepriklausomai nuo temperatūros reaguoja į mažiausią judėjimą)
360° esant	160° atverties kampui
Siuntimo galia	Apie 1 mW
Jautrumo zona	Ø 1-8 m, tolygiai nustatoma, reguliuojama 4 kryptimis
Maks. aprėptis:	Apie 50 m ²
Laiko nustatymas	5 s - 15 min.
Prieblandos lygio nustatymas	2-2000 liuksų
Bazinis apšvietimas	0 arba 20 %
Apsaugos tipas	IP 20
IK klasė	IK 05
Saugos klasė	II
Temperatūros diapazonas nuo	-10 iki +50 °C

*1) Energiją taupančios lempos, LED šviestuvai su elektroniniais paleidimo įrenginiais (esant prijungtiems paleidimo įrenginiams bendra talpa esant nurodytai reikšmei).

Veikimo sutrikimai

Sutrikimas	Priežastis	Pagalba
Sensoriniame šviestuve nėra elektros srovės	<ul style="list-style-type: none">Perdeges vidinis saugiklis, prietaisas neįjungtas, nutrūkęs kabelisTrumpasis jungimas įvadeIšjungtas tinklo jungiklis (jei yra)	<ul style="list-style-type: none">Įdėkite naują saugiklį, įjunkite tinklo jungiklį, įtampos indikatoriumi patikrinkite kabelįPatikrinkite jungtisĮjunkite tinklo jungiklį
Sensorinis šviestuvus neįsijungia	<ul style="list-style-type: none">Neteisingai nustatytas prieblandos lygisIšjungtas tinklo jungiklisPerdeges vidinis saugiklis	<ul style="list-style-type: none">Nustatykite iš naujoĮjunkitePakeiskite sisteminį saugiklį, jeigu reikia patikrinkite įvadą
Sensorinis šviestuvus neišsijungia	<ul style="list-style-type: none">Jautrumo zonoje fiksuojamas nuolatinis judesys	<ul style="list-style-type: none">Patikrinkite jautrumo zonos nustatymus
Sensorinis šviestuvus įsijungia, nors judesio nebuvo	<ul style="list-style-type: none">Lempa prisukta netvirtaiJudesys buvo, tačiau sensorius jo nepažino (judesys už sienos, judėjo mažas objektas arti lempos ir t. t.)	<ul style="list-style-type: none">Tvirtai prisukite korpusąPatikrinkite jautrumo zonos nustatymus
Sensorinis šviestuvus neįsijungia esant judėjimui	<ul style="list-style-type: none">Siekiant sumažinti pašalinių trukdžių galimybę greitai judesiai nefiksuoja, arba nustatyta per maža veikimo zonaJautrumo zonos ilgio nustatymo sensorius kairėje pusėje. Šviestuvus veikia pagalbinio režimu („Slave“)	<ul style="list-style-type: none">Patikrinkite jautrumo zonos nustatymusPakeiskite jautrumo zonos ilgį

Šalinimas

Elektros prietaisai, priedai ir pakuotės turi būti perdirbami aplinkai nekenksmingu būdu.



Neišmeskite elektros prietaisų kartu su buitinėmis atliekomis!

Tik ES šalims

Remiantis galiojančia Europos Sąjungos Direktyva dėl elektros ir elektronikos įrangos atliekų ir jos perkėlimo į nacionalinę teisę, nebetinkami naudoti elektros prietaisai turi būti renkami atskirai ir perdirbami aplinkai nekenksmingu būdu.

Gamintojo garantija

Kaip pirkėjas, prireikus, turite jums įstatymų suteiktas teises, reiškiamas pardavėjui. Jeigu šios teisės egzistuoja jūsų šalyje, mūsų garantija jų negali sumažinti arba apriboti. Suteikiame jums 5 metų garantiją užtikrindami puikias savybes ir sklandų „STEINEL-Professional“ sensorinio gaminio veikimą. Garantuojame, kad šiame gaminyje nėra medžiagos, gamybos ir konstrukcinių defektų. Garantuojame sklandų visų elektroninių dalių ir kabelių veikimą ir užtikriname, kad visos naudotos medžiagos ir jų paviršiai yra be trūkumų.

Galiojimas

Jeigu norite pareikšti pretenziją dėl gaminio, atsiųskite jį visą, apmokėję gabenimo išlaidas, su originaliu pirkimo dokumentu, kuriame turi būti nurodyta pirkimo data ir pavadinimas, pardavėjui iš kurio pirkote arba STEINEL atstovui Lietuvoje UAB KVARCAS (Neries krantinė 32, Kaunas) arba tiesiai gamintojui šiuo adresu: **Neries krantinė 32, LT-48463 Kaunas**. Todėl rekomenduojame pirkimo dokumentą saugoti iki garantinio laiko pabaigos. STEINEL nedengia gabenimo išlaidų ir neatsako už riziką gražinant.

Informacijos kaip pasinaudoti garantine teise rasite mūsų svetainėje www.steinellietuva.lt/garantijos arba www.steinellietuva.lt.

Garantinio įvykio atveju arba jeigu turite klausimų, susijusių su šiuo gaminiu, bet kada galite skambinti STEINEL atstovui Lietuvoje UAB KVARCAS (8-37-408030) arba tiesiogiai gamintojui jo aptarnavimo skyriaus būdinčiaja linija 8-37-408030, 8-686-52729.

5 METŲ
GAMINTOJŲ
GARANTIJA

LV Montāžas pamācība

Godātais klient!

Paldies par uzticēšanos, kuru mums izrādāt, iegādājoties šo jauno STEINEL gaismekli. Jūs esat izvēlējies augstvērtīgu, kvalitatīvu produktu, kurš ir izgatavots, pārbaudīts un iepakots ar vislielāko rūpību.

Pirms instalēšanas lūdzam izlasīt šo montāžas pamācību. Jo vienīgi lietpratīga montāža un lietošana nodrošina ilglaicīgu, drošu un nevainojamu darbību.

Mēs novēlam Jums daudz patīkamu mirkļu kopā ar Jūsu jauno STEINEL gaismekli.

Piemēri pielietojumam

RS PRO SYSTEM

RS PRO LED R1 ir sevi vadošs, efektīvs gaismeklis. Austfrekvences sensors personu atpazīšanai, gaismas sensors telpas gaismas apstākļu atpazīšanai, kā arī LED tehnoloģija, kurai nav vajadzīga apkope, atvieglo efektīvu, tūlītēju gaismas radišanu.

Ierīces apraksts

- ① Korpuss
- ② Augstfrekvences sensors
- ③ Nosedzošā haube
- ④ Blīvaizbāznis
- ⑤ Noseglāksnes daļējai sniedzamības ierobežošanai
- ⑥ Programmu iestatīšana Pamata apgaismojums
- ⑦ Laika iestatīšana
- ⑧ Darbības rādīša iestatīšana
- ⑨ Krāsas sliekšņa iestatīšana
- ⑩ Nosedzošās haubes uzlikšana
- ⑪ Nosedzošās haube fiksēšana
- ⑫ Nosedzošā haubes demontāža
- ⑬ Pieslēguma plāns
- ⑭ Starplika virsapmetuma vadiem
- ⑮ Virsapmetuma tīkla pieslēguma vads
- ⑯ Zemapmetuma tīkla pieslēguma vads

Princips

Sensora gaismeklis ir aktīvs kustības ziņotājs. Integrētais HF (augstas frekvences) sensors sūta sensora augstas frekvences elektromagnētiskos viļņus (5,8 GHz) un uztver to atbalsis. Pie mazākās kustības gaismekļa uztveres laukā sensors uztver mazākās atbalss izmaiņas. Mikroprocesors šādā gadījumā dod pavēli „Ieslēgt gaismu!”. Ir iespējama uztvere caur durvīm, stikliem vai plānām sienām.

Montāžas pie griestiem uztveres lauki:

- 1) minimālā sniedzamība (Ø 1 m)
- 2) maksimālā sniedzamība (Ø 8 m)

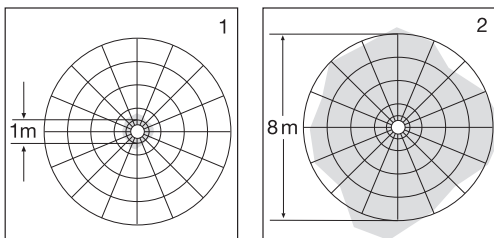

Montāžas pie sienas uztveres lauki:

- 3) minimālā sniedzamība (Ø 1 m)
- 4) maksimālā sniedzamība (Ø 8 m)

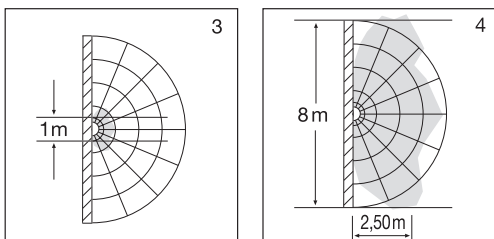

Svarīgi: Visdrošāko kustības uztveri iegūsi, ja Jūs virzīsiet uzmontētā gaismekļa virzienā.

Norāde:

HF sensora augstfrekvences jauda sasniedz aptuveni 1 mW – tā ir tikai tūkstošā daļa no mobilā telefona vai mikroviļņu krāsns raidīšanas jaudas.

⚠ Norādījumi drošībai

- Pirms jebkādiem darbiem ar ierīci jāpārtrauc strāvas padeve tai!
- Montāžas laikā pievienojamais elektrības vads nedrīkst atrasties zem sprieguma. Tādēļ vispirms atslēdziet strāvas padevi un ar sprieguma mērītāju pārbaudiet, vai vads neatrodas zem sprieguma.
- Sensora gaismekļa instalēšana nozīmē darbu ar elektrotīkla spriegumu. Tādēļ šis darbs veicams lietpratīgi un saskaņā ar vietējo instalēšanas un pieslēgšanas tehnisko priekšrakstu prasībām (DE: VDE 0100, AT: ÖVE / ÖNORM E8001-1, CH: SEV 1000)
- Izmantojiet tikai oriģinālās rezerves daļas.
- Remontdarbus drīkst veikt tikai specializētas darbnīcas.

Instalēšana

Tīkla pievadva da pieslēgšana. Tīkla pievadva da veido 3 dzīslu kabelis:

L = fāze (visbiežāk melns vai brūns)

N = nulles vads (visbiežāk zils)

PE = zemejums (zaļš/dzeltens) ⊕

Šaubu gadījumā ar sprieguma mērītāju jānosaka kabeļa dzīslas; pēc tam atkārtoti jāatslēdz kabelis no strāvas tīkla. Fāze (**L**), un nulles vads (**N**) tiek pieslēgti klemmei.

Svarīgi:

- Pieslēgumu sajaukšana vēlāk var izraisīt īssavienojumu ierīcē vai Jūsu sadales skapī. Šādā gadījumā ir atkārtoti jāveic atsevišķu kabeļu noteikšana un savienošana. Tīkla pievadva da var iemontēt tīkla slēdzi, kas paredzēts ieslēgšanai un izslēgšanai.
- Montējot sensora gaismekli, uzmanība jāpievērš tam, lai tas tiktu piestiprināts stabili. Noteikti ievietojiet blīvaizbāžņus aizsardzībai pret insektiem (zirnējiem utt.), lai izvairītos no nepareizas slēgšanās.

Nosedzošās haubes montāža/demontāža ⑩ - ⑪

Montāža ⑩ - ⑪: Novietojiet haubi saskaņā ar marķējumu un piespiediet, un nofiksējiet.

Demontāža ⑪: Pagriežot haubi pa labi/kreisi, atbrīvojiet no fiksējuma un noņemiet.

Funkcijas ⑥ - ⑨

Pēc tam, kad ir uzmontēts korpuss ① c un ir veikts tīkla pieslēgums, var tikt uzsākta sensorgaismekļa ekspluatācija. Gaismekļa manuālā lietošanā, izmantojot gaismas slēdzi, tas ieslēgšanās fāzē izslēdzas pēc 8 s un pēc tam ir aktīvs sensora darbībai. Atkārtota gaismas slēdža izmantošana nav vajadzīga.

Programmu iestatīšana ⑥

Rūpnīcas iestatījums: Pamata apgaismojums IZSL.

☾ = Maigais starts + pamata apgaismojums visu nakti no iestatītās aptumšošanas vērtības

0 = Maigais starts / nav pamata apgaismojuma

10 = Maigais starts + pamata apgaismojums 10 min pēc izslēgšanās aiztures beigām

Kas ir „maigais starts”?

Sensorgaismeklis ir aprīkots ar „maigā starta” funkciju. Tas nozīmē, ka, ieslēdzot gaismu, tā neiedegas ar maksimālo jaudu, bet gan sekundes laikā tās intensitāte pieaug līdz 100 %. Tas pats notiek gaismekli izslēdzot - tas pakāpeniski izdziest.

Kas ir pamata gaismas?

Pamata gaismas piedāvā iespēju izmantot ilgstošu apgaismojumu naktī ar aptuveni 20 % apgaismojuma jaudas. Tikai notiekot kustībai uztveres laukā, gaismas (uz iestatīto laiku, skat. Izslēgšanās aizture ⑦), tiek ieslēgta ar maksimālo gaismas jaudu (100 %). Pēc tam gaismeklis ieslēdzas pamata gaismas režīmā (aptuveni 20 %).

Laika iestatīšana (Izslēgšanās aizture) ⑦

Rūpnīcas iestatījums: 5 s

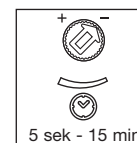

Bez pakāpēm iestatāms apgaismošanas ilgums no 5 s līdz 15 min. Iestatījumu regulators uz: īsākais degšanas laiks (5 sek) ilgākais degšanas laiks (15 min)

Ar katru kustību, kas uztverta pirms šī laika beigām, pulkstenis tiek startēts no jauna. Iestatot uztveres lauku un pārbaudot darbību, ieteicams iestatīt īsāko laiku.

Norāde! Pēc katras gaismekļa izslēgšanās uz apm. 1 s ir pārtraukta jaunās kustības uztvere. Tikai pēc šī laika paišanas gaismeklis, uztverot kustību, atkal var ieslēgt gaismu.

Sniedzamības iestatīšana (jutīgums) ⑧

Rūpnīcas iestatījums: 8 m.

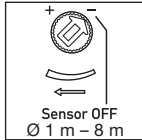

Bez pakāpēm iestatāma sniedzamība no 1 līdz 8 m.

Iestatījumu regulators uz:
minimālā sniedzamība (1 m)
maksimālā sniedzamība (8 m)

Ar jēdzienu „sniedzamība” tiek saprasts apļveida laukums uz grīdas, kurš veido uztveres lauku, montējot gaismekli 2,5 m augstumā. Iespraužot komplektācijā ietilpstošās noseglplāksnes ⑤, sniedzamību iespējams samazināt četros virzienos (skat. 3. lpp.).

Sensors OFF (IZSL.)

Kreisās puses atdure: Kustības uztvere un visas pārējās sensora funkcijas ir pilnībā izslēgtas. Šādi iestatītu gaismekli RS PRO LED R1 var lietot kā klasisku lampu un ieslēgt/izslēgt ar gaismas slēdzi.

Krēslas sliekšņa iestatīšana (reakcijas sliekšnis) ⑨

Rūpnīcas iestatījums: 2000 luksi





Bez pakāpēm iestatāms reakcijas sliekšnis no 2 līdz 2000 luksiem.

Iestatījumu regulators uz:
krēslošanas režīms (2 luksi)
dienasgaismas režīms (2000 luksi)

Iestatot uztveres lauku un pārbaudot gaismekļa darbību dienasgaismā, iestatījumu regulatoram jābūt pagriezītam pret ☼.

Tehniskie dati

Izmēri (A x P x Dz)	270 x 270 x 70 mm
Barošanas jauda	220-240 V, 50/60 Hz
Jauda	11 W
Gaismas plūsma (ar haubi)	Plastmasa PC 890 lm
Efektivitāte (ar haubi)	Plastmasa PC 85 lm/W
Gaismas krāsa	3000 K (silti balta) / 4000 K (neitrāli balta)
Papildu slēguma jauda:	maks. 10 gab. RS PRO LED R1
	Kvēlspuldzes, maks. 800 W pie 230 V AC
	Luminiscējošās lampas, maks. 400 VA pie $\cos \varphi = 0,5$, inuktīvā slodze pie 230 V AC
	4 x maks. katra 58 W, C ≤ 88 μF pie 230 V AC ^{*1)}
Augstfrekvences tehnika	5,8 GHz (neatkarīgi no temperatūras reaģē uz vismazāko kustību)
Uztveres leņķis	360° ar 160° atvēruma leņķi
Raidīšanas jauda	apm. 1 mW
Sniedzamība	Ø 1-8 m, bez pakāpēm, apslāpējama 4 virzienos
Maks. virsmas noseģšana	apm. 50 m ²
Laika iestatīšana	5 s - 15 min
Krēslas sliekšņa iestatīšana	2-2000 luksi
Pamata gaisma	0 vai 20 %
Aizsardzības veids	IP 20
IK klase	IK05
Elektroizolācijas drošības klase	II
Temperatūras amplitūda	-10 līdz +50 °C

*1) Energiju taupošās spuldzes, LED lampas ar elektronisku balastu (visu pieslēgto balastu kopējā kapacitāte atrodas zem dotās vērtības).

Darbības traucējumi

Traucējumi	Cēlonis	Risinājums
Sensora gaismeklim netiek pievadīta strāva	<ul style="list-style-type: none">■ bojāts mājas drošinātājs, nav ieslēgts, pārrauts vads■ īssavienojums tīkla pievadvadā■ izslēgts, ja pastāv, tīkla slēdzis	<ul style="list-style-type: none">■ jauns mājas drošinātājs, ieslēdziet tīkla slēdzi, vadu pārnaudiet ar sprieguma mērītāju■ pārbaudiet pieslēgumus■ ieslēdziet tīkla slēdzi
Sensora gaismeklis neieslēdzas	<ul style="list-style-type: none">■ nepareizi izvēlēts krēslas sliekšnis■ IZSLĒGTS tīkla slēdzis■ bojāts mājas drošinātājs	<ul style="list-style-type: none">■ iestatiet atkārtoti■ ieslēdziet■ jauns mājas drošinātājs, pēc vajadzības pārbaudiet pieslēgumu
Sensora gaismeklis neizslēdzas	<ul style="list-style-type: none">■ nepārtraukta kustība uztveres laukā	<ul style="list-style-type: none">■ pārbaudiet lauku
Sensora gaismeklis ieslēdzas bez redzamas kustības	<ul style="list-style-type: none">■ gaismeklis nav uzmontēts stabili■ kustība bija, taču novērotājs to nesaskatīja (kustība aiz sienas, neliela objekta kustība gaismekļa tiešā tuvumā utt.)	<ul style="list-style-type: none">■ korpusu piestipriniet stabili■ pārbaudiet lauku
Sensora gaismeklis, neskatoties uz kustību, neieslēdzas	<ul style="list-style-type: none">■ Lai samazinātu traucējumus, ātras kustības netiek uztvertas, vai arī ir uzstādīta pārāk maza uztveres zona■ Sniedzamības attāluma sensors pa kreisi. Gaismeklis Slave (vadāmajā) režīmā	<ul style="list-style-type: none">■ pārbaudiet lauku■ Izmainiet sniedzamību

Utilizācija

Elektroierīces, piederumi un iepakojumi jānodod dabai draudzīgai atkārtotai pārstrādei.



Nemetiet elektroierīces parastajos atkritumos!

Tikai ES valstīm:

Atbilstoši Eiropas vadlīnijām par vecām elektroierīcēm un elektroniskām ierīcēm, un to lietojumam nacionālās tiesībās, nefunkcionējošas elektroierīces jāsavāc atsevišķi un tās jānodod dabai draudzīgai atkārtotai pārstrādei.

Ražotāja garantija

Kā pircējam Jums attiecībā pret pārdevēju ir spēkā likumā paredzētās garantijas tiesības. Mūsu garantijas saistības nesamazina un neierobežo šīs tiesības, ciktāl tādas pastāv Jūsu valstī. Mēs piešķiram 5 gadu garantiju nevainojamam Jūsu STEINEL profesionālā sensorikas produkta īpašībām un darbībai. Mēs garantējam, ka šim produktam nav materiāla, ražošanas un konstrukcijas defektu. Mēs garantējam visu elektronisko būvdaļu un kabeļu ekspluatācijas drošumu, kā arī visu izmantoto materiālu un to virsmu nevainojamību.

Sūdzību iesniegšana

Ja vēlaties reklamēt Jūsu iegādāto produktu, lūdzu, nosūtiet to pilnā komplektācijā, apmaksājot pasta izdevumus, pievienojot oriģinālo čeku, kā arī norādot pirkuma datumu un produkta apzīmējumu, Jūsu pārdevējam vai tieši mums: **SIA Ambergs, Brīvības gatve 195-16, LV-1039 Rīga**. Tadēļ mēs iesakām rūpīgi saglabāt pirkuma čeku līdz garantijas laika beigām. STEINEL nenes atbildību par transporta bojājumiem un atpakaļ sūtīšanas riskiem.

Informāciju par garantijas pieteikumu Jūs atradīsiet mūsu mājas lapā www.steinell-professional.de/ **garantie**

Ja Jums ir garantijas gadījums vai Jums ir jautājumi par Jūsu iegādāto produktu, Jūs jebkurā laikā varat vērsties servisa dienestā: **00371 67550740**.

5 GADU
RAŽOTĀJA
GARANTĪJA

RU Инструкция по монтажу

Уважаемый покупатель!

Благодарим Вас за доверие, которое Вы выразили, купив новый светильник марки STEINEL. Вы приобрели изделие высокого качества, изготовленное, испытанное и упакованное с большим вниманием.

Перед началом монтажа данного изделия, просим Вас внимательно ознакомиться с инструкцией по монтажу. Ведь только соблюдение инструкции по монтажу и пуску в эксплуатацию гарантирует продолжительную, надежную и безотказную работу изделия.

Желаем приятной эксплуатации нового светильника марки STEINEL.

Примеры применения

RS PRO
SYSTEM

RS PRO LED R1 - это эффективный светильник с самостоятельным управлением. Высокочастотный сенсор для регистрации людей, световой датчик для регистрации освещенности помещения и светодиодная технология, не требующие технического обслуживания, обеспечивающие эффективное освещение без задержек.

Описание прибора

- ① Шасси
- ② ВЧ сенсор
- ③ Плафон
- ④ Уплотнитель
- ⑤ Заслонки для частичного ограничения радиуса действия
- ⑥ Настройка программы Базовая яркость
- ⑦ Установка времени
- ⑧ Регулировка радиуса действия
- ⑨ Установка сумеречного включения
- ⑩ Надевания плафона
- ⑪ Фиксация плафона
- ⑫ Демонтаж плафона
- ⑬ План подключений
- ⑭ Распорка для открытой проводки
- ⓘ Сетевое подключение для открытой проводки
- Ⓜ Сетевое подключение для открытой проводки

Принцип действия

Сенсорный светильник - это активный датчик движения. Встроенный ВЧ- сенсор посылает высокочастотные электромагнитные волны (5,8 ГГц) и получает их эхо. При самом небольшом движении в зоне обнаружения светильника сенсор воспринимает изменения эхо. Микропроцессор дает команду переключения „Включить свет“. Возможно обнаружение через двери, оконные стекла или стены.

Зона обнаружения при монтаже на потолке:

- 1) минимальный радиус действия (Ø 1 м)
- 2) максимальный радиус действия (Ø 8 м)

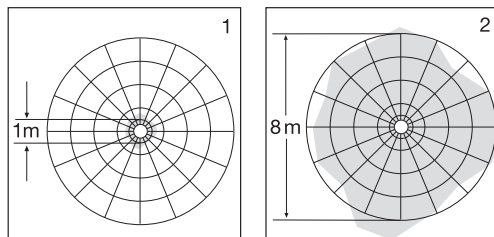

Зона обнаружения при монтаже на стене:

- 3) минимальный радиус действия (Ø 1 м)
- 4) максимальный радиус действия (Ø 8 м)

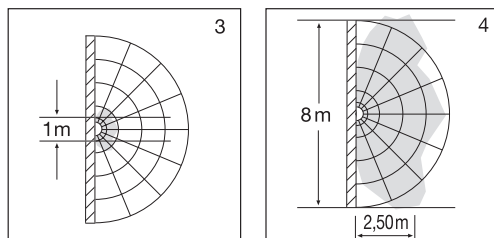

Важно: Самую надежную зону обнаружения Вы получаете при движении в направлении установленного светильника.

УКАЗАНИЕ:

Мощность ВЧ- сенсора составляет ок. 1 мВт – это всего лишь одна сотая мощности, излучаемой сотовым телефоном или микроволновой печью.

⚠ Указания по технике безопасности

- Перед началом любых работ, проводимых на приборе, следует отключить напряжение!
- При проведении монтажа подключаемый электропровод должен быть обесточен. Поэтому, в первую очередь, следует отключить подачу тока и проверить отсутствие напряжения с помощью индикатора напряжения.
- Монтажные работы по подключению сенсорного светильника относятся к категории работ с сетевым напряжением. Поэтому при монтаже светильников, следует соблюдать указания и условия, приведенные в инструкции по подключению. (DE: VDE 0100, AT: ÖVE / ÖNORM E8001-1, CH: SEV 1000)
- Использовать только оригинальные запасные части.
- Ремонт может выполняться только в специализированных мастерских.

Монтаж

Подключение к сети. Сетевой провод состоит из 3 жил:

L = фаза (обычно черного или коричневого цвета)

N = нулевой провод (чаще всего синий)

PE = провод заземления (зеленый/желтый) ⊕

В случае сомнения определите вид провода с помощью индикатора напряжения; а потом отключите ток питания. Присоедините фазный (**L**) и нулевой провод (**N**) к соответствующим клеммам светильника.

Важно:

- Неправильное присоединение проводов в приборе или в распределительном ящике с предохранителями приводит к короткому замыканию. В таком случае рекомендуется еще раз проверить провода и заново подключить их. При необходимости в сетевой провод может быть вмонтирован выключатель для включения и выключения сетевого тока.
- При монтаже сенсорного светильника следить за тем, чтобы он крепился без вибраций. Обязательно устанавливать уплотнитель против мелких животных (пауков и т.п.), чтобы избежать возможных ложных срабатываний.

Монтаж/Демонтаж плафона ⑩-⑪

Монтаж ⑩ - ⑪: Выставить плафон по метке, прижать и защелкнуть.

Демонтаж ⑪: Вращением по/против часовой стрелки освободить из фиксатора и снять.

Эксплуатация ⑥-⑨

После монтажа шасси ① и выполнения сетевого подключения потолочный сенсорный светильник может быть пущен в эксплуатацию. При ручном пуске светильника в эксплуатацию с помощью выключателя он выключается на период измерения через 8 сек. и затем активирован для сенсорного режима. Повторное нажатие выключателя не требуется.

Установка программы ⑥

Заводская настройка: базовое освещение ВвКЛ.

☾ = плавное включение света + базовая яркость всю ночь, начиная с установленного значения сумеречного освещения

0 = плавное включение света / без базовой яркости
10 = плавное включение света + базовая яркость в течение 10 мин. по истечении продолжительности включения

Что такое плавное включение света ?

Сенсорный светильник оснащен функцией плавного включения света. Благодаря данной функции макс. яркость светильника устанавливается не сразу, а медленно в течение одной секунды. Таким же образом регулируется мощность света при выключении светильника.

Что такое базовая яркость ?

Базовая яркость обеспечивает ночное постоянное освещение с прим. 20 % мощности освещения. Только при движении в зоне обнаружения свет включается (на установленное время, см. продолжительность включения ⑦) на макс. освещение (100 %). Затем светильник снова переключается на базовую яркость (ок. 20 %).

Регулировка времени (задержка выключения) ⑦

Заводская настройка: 5 с.

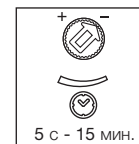

Время освещения может быть плавно установлено в диапазоне от 5 с до 15 мин.

Регулятор на: кратчайшая продолжительность включения (5 с)

самое длительное продолжительность включения (15 мин.)

Каждое зарегистрированное движение до истечения этого времени заново начинает отсчет времени. При установке зоны обнаружения и при проведении эксплуатационного теста рекомендуется устанавливать наиболее короткое время.

Указание: После каждого процесса отключения светильника обнаружение нового движения прерывается прим. на 1 секунду. Только по истечении этого времени светильник может снова включать свет при движении.

Регулировка радиуса действия (чувствительности) ⑧

Заводская настройка: 8 м.

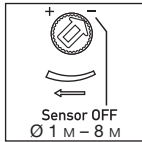

Плавно устанавливаемый радиус действия от 1 м до 8 м.

Регулятор на: минимальный радиус действия (1 м) максимальный радиус действия (8 м)

Под понятием „радиус действия“ понимают почти кругообразный диаметр на земле, который при монтаже на высоте 2,5 м образует зону обнаружения. За счет установки прилагаемых заслонок ⑤ можно уменьшить радиус действия по четырем направлениям (см. стр. 3).

Сенсор ВЫКЛ.

Поворот до упора влево: регистрация движения и все другие функции сенсора полностью выключены. При этой регулировке RS PRO LED R1 можно использовать как классический светильник и включать и выключать его посредством выключателя света.

Установка сумеречного порога (порог срабатывания) ⑨

Заводская настройка: 2000 лк



Порог срабатывания сенсора может быть установлен плавно в диапазоне 2–2000 лк.

Регулятор на: режим сумеречного освещения (2 лк) режим дневного света (2000 лк)

При установке зоны обнаружения и при проведении эксплуатационного теста при дневном свете регулятор должен быть установлен на ☼.

Технические данные

Габариты (В x Ш x Г)	270 x 270 x 70 мм
Сетевое подключение	220-240 В, 50/60 Гц
Мощность	11 Вт
Световой поток (с плафоном)	пластик ПК 890 лм
Эффективность (с плафоном)	пластик ПК: 85 лм/Вт
Цвет света	3000 К (теплый белый) 4000 К (нейтральный белый)
Дополнительно подключаемая мощность	макс. 10 шт. RS PRO LED R1
	Лампы накаливания, макс. 800 Вт при 230 В AC
	Люминесцентные лампы, макс. 400 ВА при $\cos \varphi = 0,5$, индуктивная нагрузка при 230 В AC
	4 x макс. по 58 Вт, C ≤ 88 мкФ при 230 В AC ^{*1)}
ВЧ-техника	5,8 ГГц (реагирует в зависимости от температуры на мельчайшие движения)
Угол обнаружения	360° с углом раствора 160°
Мощность сигнала	ок. 1 мВт
Радиус действия	Ø 1-8 м, плавно, с возможностью приглушения в 4 направлениях
Макс. площадь освещения	ок. 50 м ²
Регулировка времени	5 с - 15 мин.
Установка сумеречного порога	2-2000 лк
Базовая яркость	0 или 20 %
Вид защиты	IP 20
Класс IK	IK05
Класс защиты	II
Температурный диапазон	-10 - +50 °C

*1) Люминесцентные лампы, энергосберегающие лампы, светодиодные-лампы с электронным ЭПП (общая мощность всех подключенных ЭПП ниже указанного значения).

Нарушения работы

Неполадка	Причина	Устранение
На сенсорном светильнике нет напряжения	<ul style="list-style-type: none"> ■ Дефект главного предохранителя, не включен, неисправность провода ■ Короткое замыкание на сетевом проводе ■ Выключен возможно имеющийся сетевой выключатель 	<ul style="list-style-type: none"> ■ Заменить главный предохранитель, включить сетевой выключатель, проверить провод индикатором напряжения. ■ Проверить соединения ■ Включить сетевой выключатель
Сенсорный светильник не включается	<ul style="list-style-type: none"> ■ Неправильно выбрана установка сумеречного включения ■ Сетевой выключатель ВЫКЛ ■ Дефект главного предохранителя 	<ul style="list-style-type: none"> ■ Установить заново ■ Включить ■ Заменить главный предохранитель, проверить подсоединение проводов
Сенсорный светильник не выключается	<ul style="list-style-type: none"> ■ Постоянное движение в зоне обнаружения 	<ul style="list-style-type: none"> ■ Проверить зону
Сенсорный светильник включается без распознаваемого движения	<ul style="list-style-type: none"> ■ Светильник установлен не стационарно ■ Движение было, однако наблюдатель его не распознал (движение за стеной, движение небольшого объекта в непосредственной близости к светильнику и пр.) 	<ul style="list-style-type: none"> ■ Зафиксировать корпус ■ Проверить зону
Сенсорный светильник не включается, несмотря на движение	<ul style="list-style-type: none"> ■ Для минимизации помех быстрые движения игнорируются или установлена слишком малая зона обнаружения ■ Датчик радиуса действия повернут до упора влево. Светильник в режиме Slave 	<ul style="list-style-type: none"> ■ Проверить зону ■ Изменить радиус действия

Утилизация

Электроприборы, комплектующие и упаковку следует направлять на экологичную вторичную переработку.



Не выбрасывать электроприборы в бытовые отходы!

Только для стран ЕС:

Согласно действующей Европейской директиве по отработанному электрическому и электронному оборудованию и ее реализации в национальных законодательствах отработанные электроприборы должны собираться отдельно и направляться на экологичную вторичную переработку.

Гарантия производителя

Вы, как покупатель, имеете предусмотренные законом права в отношении продавца. Если такие права существуют в вашей стране, то наша гарантия не сокращает и не ограничивает их. Мы предоставляем Вам 5-летнюю гарантию на безупречные характеристики и надлежащую работу вашего сенсорного изделия STEINEL Professional. Мы гарантируем, что это изделие не имеет дефектов материала, конструкции и производственного брака. Мы гарантируем работоспособность всех электронных конструктивных элементов и кабелей, а также отсутствие дефектов во всех использованных материалах и на их поверхности.

Предъявление требований

Если Вы хотите заявить рекламацию по вашему изделию, отправьте изделие в собранном и упакованном виде вместе с приложенным кассовым чеком или квитанцией с датой продажи и указанием наименования изделия вашему дилеру или непосредственно нам по адресу: **Best - Snab, ул.1812 года, дом 12, 121127 Москва, Россия**. Поэтому мы рекомендуем вам сохранить кассовый чек или квитанцию о продаже до истечения гарантийного срока. Компания STEINEL не несет риски и расходы на транспортировку в рамках возврата изделия.

Информацию о том, как заявить о гарантийном случае, вы найдете на нашей домашней странице www.steinell.su

Если у вас наступил гарантийный случай или имеются вопросы по вашему изделию, вы можете в любое время позвонить в Службу технической поддержки по телефону +7 (495) 280-35-53.

5 ЛЕТ
ГАРАНТИИ
ПРОИЗВОДИТЕЛЯ

ВГ Инструкция за монтаж

Уважаеми клиенти,

благодарим за гласуваното доверие с покупката на новата ви лампа STEINEL. Вие избрахте висококачествен продукт, произведен, изпитан и опакован с най-голямо старание.

Моля запознайте се с тези инструкции преди монтажа. Дълга, надеждна и безпроблемна работа може да бъде гарантирана само при правилен монтаж и пускане в експлоатация.

Пожелаваме ви много радост с новата ви лампа STEINEL.

Примери за приложение

RS PRO SYSTEM

RS PRO LED R1 е самоуправляваща се ефективна лампа. Ефективното и незабавно осветление се осигурява от LED-технология, сензор за определяне на осветеността в помещението, както и високочестотен сензор за разпознаване на хора.

Описание на устройството

- ① Шаси
- ② Високочестотен сензор
- ③ Абажур
- ④ Уплътнител
- ⑤ Бленди за частично ограничаване на обхвата
- ⑥ Настройка на програмите основна светлина
- ⑦ Настройка на времето
- ⑧ Настройка на обхвата
- ⑨ Настройка на светлочувствителността
- ⑩ Поставяне на абажур
- ⑪ Фиксиране абажур
- ⑫ Демонтаж на абажур
- ⑬ План на свързване
- ⑭ Подложка, използва се при монтаж с открити кабели

- I Свързване към мрежата, открити кабели
- II Свързване към мрежата, скрити кабели

Принцип на действие

Сензорната лампа е активен датчик за движение. Интегрираният високочестотен сензор изпраща високочестотни електромагнитни вълни (5,8 GHz) и прихваща тяхното ехо. При най-малкото движение в обхвата на лампата сензорът отчита промяната в ехото. Микропроцесорът издава команда за включване на осветлението. Засичане през врати, стъкла или тънки стени е възможно.

Обхват при монтаж на таван:

- 1) минимален диапазон (Ø 1 м)
- 2) максимален диапазон (Ø 8 м)

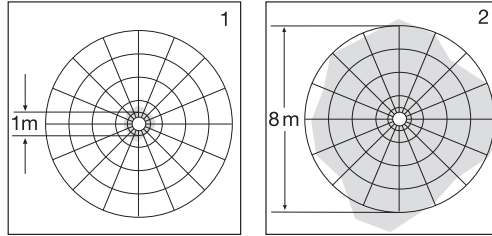

Обхват при монтаж на стена:

- 3) минимален диапазон (Ø 1 м)
- 4) максимален диапазон (Ø 8 м)

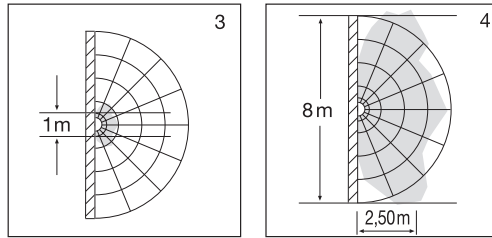

Важно: Най-сигурното засичане получавате, когато се движите в посоката на монтираната лампа.

Сведение:

Мощността на високочестотния сензор е около 1 mW - това е само 1/1000 част от мощността на мобилен телефон или микровълнова печка.

⚠️ Указания за безопасност

- Преди да предприемете каквито и да е работи по уреда, прекъснете електрическото захранване!
- При монтаж електрическата система трябва да е без напрежение. Първо изключете електрическия ток, след което проверете системата с уред за проверка на напрежението.
- Монтажът на сензорната лампа изисква работа с електричество. За това трябва да се извърши професионално, според съответните държавни предписания и изисквания. (DE: VDE 0100, AT: ÖVE / ÖNORM E8001-1, CH: SEV 1000)
- Използвайте само оригинални резервни части!
- Ремонтите трябва да се извършват само от специализирани сервизи.

Монтаж

Свързване към мрежата. Кабелът съдържа 3 проводника:

- L** = фаза (обикновено черен, кафяв или сив)
- N** = нула (обикновено син)
- PE** = заземяващ проводник (зелен/жълт) ⊕

При съмнение проводниците трябва да бъдат идентифицирани с уред за проверка на напрежението, след което напрежението отново трябва да бъде спряно. Фазата (**L**) и нулата (**N**) се свързват към лустер клемата.

Важно:

- Размяна на проводниците води до късо съединение в уреда или таблото с предпазители. При такъв случай всеки проводник трябва още веднъж да бъде идентифициран и наново свързан. Към системата, разбира се, може да бъде добавен прекъсвач, за включване и изключване.
- Сензорната лампа трябва да бъде монтирана стабилно. Задължително да се използват уплътнителите срещу вредители (паяци и т.н.), за да се избегнат къси съединения.

Монтаж/демонтаж абажур ⑩ - ⑪

Монтаж ⑩ - ⑪: Абажурът се насочва към маркировката и се натиска и заключва.

Демонтаж ⑪: Абажурът се отключва с въртене на дясно/ляво и се сваля.

Функции ⑥ - ⑨

След като корпусът ① е монтиран и свързването към мрежата осъществено, сензорната лампа може да бъде включена. При ръчно пускане в експлоатация посредством ключа за включване, лампата се изключва за 8 секунди, навлизайки в калибрираща фаза, след което се активира сензорния режим. Следващо задействане на ключа за включване не е необходимо.

Избор на програма ⑥

Заводска настройка: основна осветеност изключена

☾ = мек старт + основна осветеност цяла нощ при достигане на зададената стойност на затъмнение
0 = мек старт / без основна осветеност
10 = мек старт + основна осветеност 10 мин след изтичане на забавянето

Какво представлява плавното включване ?

Сензорната лампа разполага с функция за плавно включване. Това означава, че при включване светлината не достига своя максимум веднага. 100 % осветеност се постигат в продължение на една секунда. Също така светлината бавно угасва при изключване.

Какво представлява намаленото осветление ?

Основното осветление дава възможност за нощно осветяване, с около 20 % от осветителната мощ. Едва при движение в обхвата светлината се включва на максималните 100 % (за избрано време, виж забавяне на изключването ⑦). След което лампата отново преминава на основно осветление (около 20 %).

Настройка на времето за изключване ⑦

Заводска настройка: 5 сек.

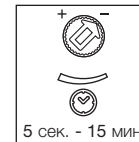

Безстепенно регулиране на времето от 5 сек. до 15 мин.

Регулатор на:
най-кратко осветяване (5 сек.)
най-дълго осветяване (15 мин.)

Всяко засечено движение преди изтичане на времето връща часовника в първоначална позиция. При настройка на обхвата и за проверка на функциите се препоръчва да бъде избран най-краткия интервал.

Сведение: След всяко изключване на лампата сензорът за движение остава неактивен за около 1 секунда. Едва след това лампата може да се включи при засечено движение.

Настройка на обхвата (чувствителност) ⑧

Заводска настройка: 8 м.

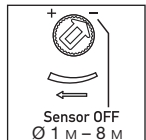

Безстепенно регулиране на обхвата от 1 м до 8 м.

Регулатор на:
минимален обхват (1 м)
максимален обхват (8 м)

Понятието обхват визира приблизително кръглата област на пода, която се образува при монтаж на височина 2,5 м. Посредством поставяне на приложените бленди ⑤ можете да намалите обхвата в четири посоки (виж стр. 3).

Сензор изключен

Максимално в ляво: засичането на движение и всички останали функции на сензора са напълно изключени. При тази настройка RS PRO LED R1 може да се използва като класическа лампа и да се включва и изключва посредством шалтера.

Настройка на светлочувствителността

(праг на задействане) ⑨

Заводска настройка: 2000 лукса



Безстепенно регулиране на прага на задействане от 2 до 2000 лукса.

Регулатор на:
нощен режим (2 лукса)
дневен режим (2000 лукса)

При настройка на обхвата и при проверка на функциите на дневна светлина регулаторът трябва да е на .

Технически данни

Размери (В x Ш x Д)	270 x 270 x 70 mm
Захранване	220-240 V, 50/60 Hz
Мощност	11 W
Светлинен поток (с абажур)	пластмаса PC 890 lm
Ефективност (с абажур)	пластмаса PC 85 lm/W
Температура на цвета	3000 K (топло бяло) / 4000 K (неутрално бяло)
Допълнителна мощност	макс. 10 броя RS PRO LED R1 Крушки, макс. 800 W при 230 V AC Луминисцентни лампи, макс. 400 VA при cos φ = 0,5, индуктивен товар при 230 V AC 4 x макс. от 58 W, C ≤ 88 μF при 230 V AC *1)
Високочестотна техника	5,8 GHz (реагира на най-малките движения, независимо от температурата)
Ъгъл на обхват	360° с 160° ъгъл на разтвор
Излъчваща мощност	около 1 mW
Обхват	Ø 1-8 м, безстепенно, регулируем в 4 посоки
Макс. покритие	около 50 м ²
Настройка на времето	5 сек. - 15 мин.
Настройка на светлочувствителността	2-2000 лукса
Основна осветеност	0 или 20 %
Вид защита	IP 20
IK-клас	IK05
Клас защита	II
Температурен диапазон	-10 до +50 °C

*1) Енергоспестяващи лампи, LED-лампи с електронен баласт (общ капацитет на всички свързани баласта под дадената стойност).

Проблеми при експлоатация

Проблем	Причина	Решение
Сензорната лампа е без напрежение	■ Главен предпазител дефектен, не е включена, прекъснат кабел ■ Късо съединение ■ Евентуален прекъсвач да се изключи	■ Нов главен предпазител, да се включи, кабелите да се проверят с уред за проверка на напрежението ■ Да се проверят връзките ■ Прекъсвачът да се включи
Сензорната лампа не се включва	■ Настройката на светлочувствителността е погрешно направена ■ Прекъсвачът е изключен ■ Главният предпазител е дефектен	■ Настройката да се направи наново ■ Прекъсвачът да се включи ■ Нов главен предпазител, евентуално да се провери връзката
Сензорната лампа не се изключва	■ Продължително движение в обхвата	■ Да се провери обхвата
Сензорната лампа се включва без видимо движение	■ Лампата не е монтирана стабилно ■ Движението е останало скрито за наблюдателя (движение зад стена, движение на малък обект в непосредствена близост до лампата и т.н.)	■ Корпусът да се закрепи стабилно ■ Да се провери обхвата
Сензорната лампа не се включва, въпреки наличието на движение	■ Бързи движения не се отчитат, за да се намалат прекъсванията, или е избран твърде малък обхват ■ Датчикът за обхвата е напълно в ляво. Лампата е в подчинен режим	■ Да се провери обхвата ■ Обхватът да се промени

Отстраняване

Електроуреди, принадлежности и опаковки трябва да бъдат рециклирани, с цел опазване на околната среда.



Не изхвърляйте електроуреди с общите домашни отпадъци!

Само за страни от ЕС:

Според действащата Директива на ЕС за стари електронни и електроуреди и транспонирането ѝ в национално право, електроуреди, които повече не могат да бъдат употребявани, трябва да бъдат разделно събирани и рециклирани, с цел опазване на околната среда.

Гаранция от производителя

В ролята ви на купувач разполагате със законови права спрямо продавача. Ако тези права съществуват във вашата страна, тази гаранционна декларация не ги ограничава, нито ги съкращава. Ние ви даваме 5 години гаранция за перфектна изработка и правилно функциониране на вашия продукт STEINEL-Professional - от серията Сензорна техника. Ние гарантираме, че този продукт няма материални, производствени и конструктивни недостатъци. Ние гарантираме функционалността на всички електронни елементи и кабели, както и липсата на дефекти в използваните материали и техните повърхности.

Гаранционен иск

Ако искате да направите рекламация на вашия продукт, моля да го изпратите напълно окомплектован и за наша сметка, заедно с оригиналната касова бележка или фактура, които трябва да съдържат датата на покупката и обозначението на продукта, на вашия търговец или директно на нас, **ТАШЕВ-ГАЛВИНГ ООД, Бул. Климент Охридски № 68, 1756 София, България**. Затова ви препоръчваме грижливо да пазите касовата бележка или фактурата до изтичане на гаранционния срок. За щети настъпили по време на транспорта на продукта STEINEL не поема отговорност.

Информация за представяне на гаранционен иск ще получите на нашата интернет страница www.tashev-galving.com

Ако имате гаранционен случай или въпрос по вашия продукт, можете да ни се обадите по всяко време на нашия сервизен телефон +359 (2)700 45 454.

5 ГОДИНИ
ГАРАНЦИЯ
ОТ ПРОИЗВОДИТЕЛ

CN 安装说明

尊敬的客户，

感谢您选购我们的新型施特朗感应灯，对于您的信赖我们深感荣幸。您购买的这款开创性高质量产品业已经过精心地生产与测试，同时还附有精致的包装。

安装前请仔细阅读本安装说明。只有正确安装与调试才能确保产品长期可靠、无故障的运行。

我们期望您尽情体验全新的施特朗感应灯。

应用示例

RS PRO
SYSTEM

RS PRO LED R1是一款自控节能灯。高频感应器用于识别人体；光线感应器用于识别室内光线情况；LED技术则可高效、无延迟地进行照明。

设备说明

- ① 底盘
- ② 高频感应器
- ③ 盖罩
- ④ 密封塞
- ⑤ 用于局部限制有效距离的护罩
- ⑥ 基础光 程序设置
- ⑦ 时间设置
- ⑧ 有效距离设置
- ⑨ 亮度设置
- ⑩ 安装盖罩
- ⑪ 啮合盖罩
- ⑫ 拆卸盖罩
- ⑬ 接线图
- ⑭ 明装电源线分线器
- 明装电源线
- 暗装电源线

原理

感应灯属于一种主动型运动检测器。集成式高频感应器可发射高频电磁波 (5.8 GHz) 并接收其反射波。即使灯感应范围内存在极小幅度的移动，感应器也能感知到反射波变化。微处理器随即发出“打开感应灯”的开关指令。即使在门、玻璃窗或薄墙阻隔的情况下，也能进行感应。

天花板安装时的感应范围：

- 1) 最小有效距离 (Ø 1 m)
- 2) 最大有效距离 (Ø 8 m)

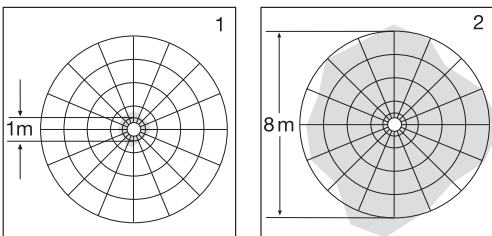

墙面安装时的感应范围：

- 3) 最小有效距离 (Ø 1 m)
- 4) 最大有效距离 (Ø 8 m)

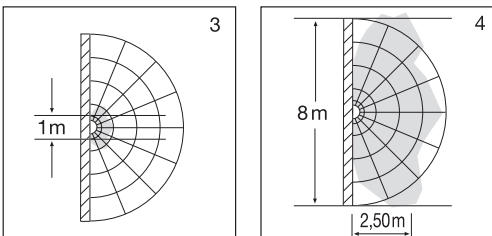

重要：当您朝安装的灯的方向移动时，移动感应效果最佳。

提示：

高频感应器高频功率约为 1 mW — 仅相当于手机或微波炉发射功率的千分之一。

安全性提示

- 在设备上进行任何工作前均须断开电源！
- 安装时必须确保连接的电线无电压。因此，首先切断电源，并使用试电笔检查是否存在电压。
- 安装感应灯时涉及电源电压的相关工作，必须根据国内通用的安装规定和连接条件进行专业作业。
(DE: VDE 0100, AT: ÖVE / ÖNORM E8001-1, CH: SEV 1000)
- 只能使用原装备件。
- 维修作业只能由专业工厂进行。

安装

电源线连接。电源线由 3 芯电缆组成：

- L** = 火线 (通常为黑色或棕色)
- N** = 零线 (通常为蓝色)
- PE** = 地线 (绿色/黄色) ⊕

不确定时，必须使用试电笔鉴定电缆，然后重新切断电源。火线 (**L**) 和零线 (**N**) 连接在灯架接线头上。

重要：

- 混淆接头将导致设备内或者保险丝盒内发生短路。此种情况下须辨别每一根电缆并重新连接。在电源线上可以安装用于开关的电源开关。
- 安装感应灯时请注意，务必将其固定牢固，防止发生振动。务必插入防虫 (蜘蛛等) 密封塞，避免出现错误的开关操作。

安装/拆卸盖罩 ⑩ - ⑪

⑩ - ⑪ 的安装：将盖罩针对闭锁标记校准，按压并锁紧。

拆卸 ⑪：通过左右旋转将盖罩从闭锁松开并拆下。

功能 ⑥ - ⑨

底盘 ① 安装完毕并连接电源线后，感应灯即可使用。如果使用灯开关手动调试灯，测量阶段时，灯在 8 秒钟后自动关闭，随后针对传感器模式激活。无需重新操作灯开关。

程序设置 ⑥

出厂设置：基础光 关闭

⊕ = 超过设置的亮度值时软启动 + 基础光

0 = 软启动 / 无基础光

10 = 软启动 + 关闭延迟结束后基础光 10 分钟

何为柔光启动？

感应灯具有柔光启动功能。这表明，灯打开时不会直接切换至最大功率，而是在一秒内亮度被逐渐调高至 100%。同样，灯关闭时，则是逐渐变暗。

何为底灯？

每晚基础光可以以大约 20% 的灯功率持续亮起。仅当感应范围存在移动时，灯才会切换至最大功率 (100%) (设置的时间内，参见关闭延迟 ⑦)。然后灯重新切换至底灯 (约 20%)。

时间设置 (关闭延迟) ⑦

出厂设置：5 秒



可无级设置 5 秒至 15 分钟的亮灯时间
调节器设置至：
最短亮灯时间 (5 秒)
最长亮灯时间 (15 分钟)

如果在该时间结束前感应到任何移动，计时器都会重新启动。设置感应范围和进行功能测试时，建议设置最短时间。

提示：每次关闭灯后，新的移动感应会中断约 1 秒钟。该时间结束后，感应灯仅在感应到移动时亮起。

有效距离设置 (灵敏度) ⑧

出厂设置: 8 m。

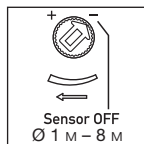

可无级设置 1 m 至 8 m 的有效距离。

调节器设置至:
最小有效距离 (1 m)
最大有效距离 (8 m)

有效距离是指将感应灯安装在 2.5m 高度时, 其在地面上生成的圆形感应区的直径。插入随附的护罩 ⑤ 可沿四个方向减小有效距离 (参见第 3 页)。

感应器关闭

沿逆时针方向转到底: 完全关闭移动感应和其他感应器功能。该设置下, RS PRO LED R1 与传统灯一样通过灯开关打开和关闭。

亮度设置 (响应阈值) ⑨

出厂设置: 2000 Lux

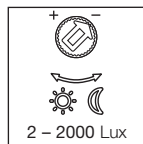



2 - 2000 Lux 无级设置响应阈值。

调节器设置至:
夜间模式 (2 Lux)
日间模式 (2000 Lux)

设置感应范围以及在日光下进行功能测试时调节器须处于 ☀。

技术参数

尺寸 (高 x 宽 x 深)	270 x 270 x 70 mm
电源连接	220-240 V, 50/60 Hz
功率	11 W
光流 (带盖罩)	合成材料 PC 890 lm
效率 (带盖罩)	合成材料 PC 85 lm/W
色温	3000 K (暖白色) / 4000 K (本白色)
额外负载功率:	最多 10 个 RS PRO LED R1
	白炽灯泡, 230 V AC 时最大 800 W
	荧光管, 最大 400 VA (当 $\cos \varphi = 0.5$ 时), 230 V AC 时的感应负载
	4 x 最大 58 W, 230 V AC 时的 $C \leq 88 \mu F$ *)
高频技术	5.8 GHz (不受温度影响, 可以对最微小的移动作出反应)
感应角度	360° 时 160° 开口角度
发射功率	约 1 mW
有效距离	Ø 1-8 m, 无级调节, 可沿 4 个方向缩小
最大覆盖面积	约 50 m ²
时间设置	5 秒 - 15 分钟
亮度设置	2-2000 Lux
基础光	0 或者 20 %
保护形式	IP 20
IK-等级	IK05
防护等级	II
温度范围	-10 至 +50 °C

*) 节能灯、带电子镇流器的 LED 灯 (所连接的所有镇流器的总容量低于规定值)。

运行故障

故障	原因	解决方法
感应灯无电压	<ul style="list-style-type: none"> ■ 保险丝损坏, 未接通, 电线断路 ■ 电源线短路 ■ 电源开关可能已关闭 	<ul style="list-style-type: none"> ■ 更换房屋保险丝, 打开电源开关, 使用试电笔检查电线 ■ 检查接头 ■ 打开电源开关
感应灯无法打开	<ul style="list-style-type: none"> ■ 亮度设置选择错误 ■ 电源开关关闭 ■ 房屋保险丝损坏 	<ul style="list-style-type: none"> ■ 重新设置 ■ 打开 ■ 更换房屋保险丝, 必要时检查连接
感应灯无法关闭	<ul style="list-style-type: none"> ■ 感应范围内出现持续移动 	<ul style="list-style-type: none"> ■ 检查范围
未检测到移动, 但感应灯打开	<ul style="list-style-type: none"> ■ 灯泡安装不牢固 ■ 存在移动, 但感应器未发现 (墙后发生的移动, 直接位于灯泡附近的小物体移动等) 	<ul style="list-style-type: none"> ■ 紧固壳体 ■ 检查范围
存在移动, 但感应灯无法打开	<ul style="list-style-type: none"> ■ 为减少干扰而禁止检测快速移动, 或设置的感应范围过小 ■ 有效距离感应器位于左侧极限位置。灯处于从站模式 	<ul style="list-style-type: none"> ■ 检查范围 ■ 改变有效距离

废弃物处理

电子设备、附件和包装应根据环保要求寻求再次利用。



不得将电子设备投入生活垃圾!

针对欧盟国家:

根据适用的关于废旧电子设备和电子元件欧盟指令及其在国家法律中的实施规则, 必须将无法再使用的电子设备断开、收集在一起并根据环保要求寻求再次利用。

制造商担保

作为购买方相对销售商具有法定的免费修换权和保修权. 如果您所在国家具有相关法律规定, 该权利不受我们质保声明而缩短或任何限制. 我们为施特朗专业传感器产品的完好性能和正常功能提供 5 年质保. 我们保证此产品不含材料、生产和结构方面的缺陷. 我们保证所有电子部件和电缆的功能可靠性以及所使用的材料及其表面无任何缺陷.

质保索赔

如需提出产品索赔, 则请您将完整的原始购买凭证 (必须包含购买日期和产品名称的说明) 自费邮寄给您的经销商或直接邮寄给我们: Representative Office, Shanghai Rm. 25 A, Huadu Mansion No. 838, Zhangyang Road Shanghai 200122. 为此, 建议您妥善保管购买凭证, 直至质保期到期. 施特朗对寄回过程中的运输费用和 risk 不承担任何责任。

质保索赔的相关信息请参见我们网站的主页 www.steinel.cn

如果您对质保或产品有任何疑问, 敬请垂询: 服务热线 +86 21 5820 4486.

5年
厂商质保