



SSP

Safety System Products

HOLDX RL1-P8-S-B

Prozesszuhaltung standard Codierung, Pigtail M12 8-polig, 1200 N Zuhaltekraft

Ihre Vorteile

- PLe nach EN 13849-1:2016
- Hoch Codiert nach EN 14119
- An kleinen Fenstern bis großen Sicherheitstüren
- Kürzeste Inbetriebnahmezeit
- Pigtailanschluss reduziert den Verkabelungsaufwand
- Weniger Stillstand- und Rüstzeiten dank Wartungsüberwachung
- Hohe Toleranz für Türversätze

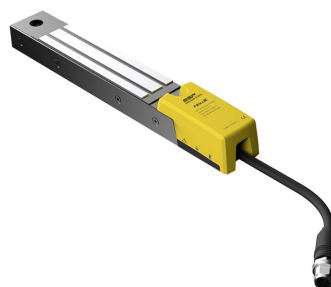

[Zu den Downloads ►](#)

we simplify safety

HOLDX RL1-P8-S-B

Ideal für große Türen. Dank der Zuhaltekraft von **1200 N**, verhindert die **HOLDX RL** das Aufreißen von Türen. Mit einer schlanken Baubreite von nur 35 mm ist die Zuhaltung ideal für die platzsparende Montage auf Aluminium Profilsystemen. Die beweglich gelagerte Ankerplatte besitzt zusätzlich zur Zuhaltekraft des Elektromagneten einen 50 N Permanentmagnet, der das sofortige Aufspringen einer Türe verhindert. Der integrierte RFID-Sicherheitssensor erfüllt den höchsten **Performance Level PLe gemäß EN ISO 13849-1:2016**. Eine integrierte **Bluetooth-Schnittstelle** und die erweiterte LED-Diagnose ermöglichen eine smarte Bedienung sowie eine schnelle Diagnose.

Zuhaltekraft Fmax	1200 N
-------------------	--------

Allgemeine Daten

Typenbezeichnung	RL1-P8-S-B
Artikelnummer	SP-X-71-001-06

Sicherheitstechnische Daten

Performance Level (EN ISO 13849-1: 2015)	PLe
Kategorie (EN ISO 13849-1: 2015)	Kat.4
SIL (EN IEC 62061: 2005 + A2: 2015)	SIL CL3
SIL (IEC 61508: 2010)	SIL3
- Hardware fault tolerance	HFT1
- PFHd	2,24 x 10 ⁹
Gebrauchsdauer (EN IEC 62061)	20 Jahre
Schaltstrom pro Sicherheitsausgang max.	100 mA (DC-12/DC-13)

Umgebungsbedingungen

Lagertemperatur max	-25 °C...+70 °C
Betriebstemperatur max	-25 °C...+55 °C
Schutzart	IP67
ΔT max	0,5 °C/ min

Elektrische Daten

Versorgungsspannung	24 VDC (+10/-15%)
---------------------	-------------------



Safety System Products

HOLDX RL1-P8-S-B

Bemessungstoßspannungsfestigkeit Uimp	1 kV
Leistungsaufnahme (inkl. OSSD Ausgänge)	17 W
Nennstrom (bei 24 VDC)	645 mA
Leerlaufstrom I0	60 mA
Anzahl Sicherheitseingänge	1x 2-kanalig
Stromaufnahme je Eingang max.	2,75 mA
Stromaufnahme Eingang Magnet EIN	1,2 mA
Spannungsabfall Sicherheitsausgang (Ud)	0,75 V
Anzahl OSSD Sicherheitsausgänge	1x 2-kanalig
Sicherheitsausgang Ausgangsart	Transistor (PNP)
Reststrom Sicherheitsausgang (Ir)	0,5 mA
Lastkapazität Sicherheitsausgang max.	20 nF
Anzahl Diagnoseausgänge	1
Diagnoseausgang Ausgangsart	Transistor (PNP)
Anschlussart	(Version HOLDX RL1-8P) M12 8-polig, Pigtail 200 mm
Reihenschaltung für sichere Ein- und Ausgänge	max. 30 Prozesszuhaltung
Schutzklasse Netzteil	III
Schaltstrom pro Diagnoseausgang max.	100 mA
Ausführung / Anschlüsse	1x Pigtail 8-polig
Risikozeit	75 ms ms

Mechanische Daten

Abmessungen

Breite	34 mm
Länge	(ohne Kabel) 240 mm
Höhe	31 mm

Abmessungen Ankerplatte

Breite Ankerplatte	34 mm
Länge Ankerplatte	224,1 mm
Höhe Ankerplatte	20,1 mm
Zuhaltekraft Elektromagnet	1200 N
Permanente Rastkraft	50 N
Smarte Rastkraft	0/ 30 N/ 50 N

we simplify safety



Safety System Products

HOLDX RL1-P8-S-B





Gewicht Prozesszuhaltung	725 g
Gewicht Ankerplatte	475 g
Drehmoment (Montageschraube)	6 Nm
Prozesszuhaltung	
Befestigung	Verschraubung mit Linsenkopfschrauben M6 Torx mit Pin (versenkt)
Werkstoff Gehäuse Zuhaltung	PBT GF30, Aluminium eloxiert schwarz, AlMgSi, TPE, PC
Schockfestigkeit	30 g / 11 ms
Schwingungsfestigkeit	1 g, 5-150 Hz
Schaltabstände nach DIN EN 60947-5-3:2014-12	
gesicherter Schaltabstand EIN S(ao)	4 mm
gesicherter Schaltabstand AUS S(ar)	15 mm
Mindestschaltabstand S0min	0,5 mm
Typischer Schaltabstand S(n)	5 mm
Wiederholgenauigkeit R Schaltabstände	<0,5 mm
Hysterese	2 mm
Zeiten Allgemein	
Bereitschaftsverzugszeit t(v)	3000 ms
Einschaltverzögerung Betätiger t(on)	75 ms
Zeiten Sicherheitsfunktionen	
Ausschaltreaktionszeit Eingänge	max.3 ms
Ausschaltreaktionszeit Ankerplatte - Ausgänge t(off)	max. 75 ms
Testimpulslänge OSSD Sicherheitsausgänge	0,3 ms

we simplify safety





HOLDX RL1-P8-S-B









LED-Diagnose

Erweiterte LED-Diagnose

Grün	Sichere Sensorfunktion
an 	OSSD Eingangskreis vorhanden, Türe geschlossen
blink 	Türe geöffnet
blink 	OSSD Eingangskreis nicht vorhanden, Türe geschlossen
blink 	Betätiger an der Empfangsgrenze, Schaltabstand im Grenzbereich

Rot	Fehlerdiagnose
aus 	Kein Fehler vorhanden
an 	Interner Gerätefehler
blink 	Fehler Sicherheitsausgänge
blink 	Fehler Sicherheitseingänge

Grün	Rot	Blau	Systemzustände
an 	an 	an 	Gerätstart
blink 	blink 	blink 	Einlernvorgang nur bei wiederanlernbarer Variante

Blau	Zuhaltefunktion
aus 	Magnet nicht angesteuert
an 	Türe geschlossen, Zuhaltekraft vorhanden
blink 	Türe geschlossen, Zuhaltekraft unterschritten
blink 	Türe geöffnet, Magnet angesteuert
blink 	Über- bzw. Unterspannung
blink 	Fehler Türe aufgerissen
blink 	Temperatur außerhalb des zulässigen Bereichs
blink 	Falscher RFID Betätiger
blink 	Fehler Magnetflußmessung



Safety System Products

HOLDX RL1-P8-S-B

Diagnosefunktion

Farbe	Funktion	Diagnose Ausgang Pin 5	Mögliche Ursache	Mögliche Behebung
Grün	Sichere Sensorfunktion			
an	OSSD Eingangskreis vorhanden, Türe geschlossen			
blinkt 1 x	Türe geöffnet	Takt 1		
blinkt 2 x	OSSD Eingangskreis nicht vorhanden und Türe geschlossen	Takt 2	<ul style="list-style-type: none"> - Eine Türe inkl. Prozesszuhaltung im vorherigen Kreis geöffnet - Verdrahtungsfehler - Leitungsunterbrechung 	<ul style="list-style-type: none"> - alle Türen schließen - an Pin 2 und Pin 6 +24 V - oder die Ausgangssignale der vorherigen Prozesszuhaltung anschliessen
blinkt 4 x	OSSD-Eingangskreis nicht vorhanden und Türe geöffnet	Takt 22	<ul style="list-style-type: none"> - Mehrere Türen inkl. Prozesszuhaltung im vorigen Kreis geöffnet - Verdrahtungsfehler - Leitungsunterbrechung 	<ul style="list-style-type: none"> - alle Türen schließen - an Pin 2 und Pin 6 +24 V - oder die Ausgangssignale der vorherigen Prozesszuhaltung anschliessen
Blau	Zuhaltefunktion			
aus	Magnet nicht angesteuert			
an	Türe geschlossen, Zuhaltekraft vorhanden			
blinkt 1 x	Türe geschlossen, Zuhaltekraft unterschritten		<ul style="list-style-type: none"> - Einheit verschmutzt - Ausrichtung Ankerplatte nicht korrekt - Kalibrierung falsch 	<ul style="list-style-type: none"> - HOLDX und Ankerplatte reinigen - Ausrichtung HOLDX zur Ankerplatte überprüfen - mit HOLDX Manager neu kalibrieren
blinkt 2 x	Türe geöffnet, Magnet angesteuert		<ul style="list-style-type: none"> - Magnet angesteuert und Türe geöffnet 	<ul style="list-style-type: none"> - Türe schließen
Rot	Fehlerdiagnose			
aus	Kein Fehler vorhanden			
an	Interner Gerätefehler	Takt 18	<ul style="list-style-type: none"> - Interner Gerätefehler 	<ul style="list-style-type: none"> - Versorgungsspannung abschalten und neu anlegen - Bei Wiederauftreten einschicken zum Lieferanten
blinkt 1 x	Fehler Sicherheitsausgänge	Takt 11	<ul style="list-style-type: none"> - Kurzschluss zwischen Sicherheitsausgängen, gegen Masse oder gegen +24 V DC 	<ul style="list-style-type: none"> - Versorgungsspannung abschalten - Kurzschluss/Drahtbruch am Ausgang beseitigen - Versorgungsspannung neu anlegen
blinkt 2 x	Fehler Sicherheitseingänge	Takt 12	<ul style="list-style-type: none"> - Kurzschluss zwischen Sicherheitseingängen, gegen Masse oder gegen +24 V DC - Nur einer der zwei Sicherheitseingänge vorhanden - Drahtbruch 	<ul style="list-style-type: none"> - Versorgungsspannung abschalten - Kurzschluss/Drahtbruch am Ausgang beseitigen - Versorgungsspannung neu anlegen
blinkt 3 x	Über- bzw. Unterspannung	Takt 13	<ul style="list-style-type: none"> - Die Versorgungsspannung wurde nicht in dem definierten Bereich angelegt 	<ul style="list-style-type: none"> - Versorgungsspannung abschalten - Korrekte Versorgungsspannung gewährleisten und neu anlegen
blinkt 4 x	Fehler Türe aufgerissen	Takt 14	<ul style="list-style-type: none"> - Türe wurde gewaltsam mit Überschreitung der max. Zuhaltekraft aufgerissen 	<ul style="list-style-type: none"> - Versorgungsspannung abschalten und neu anlegen
blinkt 5 x	Temperatur außerhalb des zulässigen Bereichs	Takt 15	<ul style="list-style-type: none"> - Der definierte Temperaturbereich wurde unter- bzw. überschritten 	<ul style="list-style-type: none"> - Versorgungsspannung abschalten - Korrekte Umgebungstemperatur gewährleisten - Versorgungsspannung neu anlegen
blinkt 6 x	Falscher RFID-Betätiger	Takt 16	<ul style="list-style-type: none"> - Falscher Betätiger im Erfassungsbereich des Sensors 	<ul style="list-style-type: none"> - Korrekten Betätiger verwenden
blinkt 8 x	Eingestellte B10 ₀ Werte im Grenzbereich	Takt 20	<ul style="list-style-type: none"> - Wert für Austausch des angeschlossenen Relaismoduls erreicht (Anwenderprogrammiert) 	<ul style="list-style-type: none"> - Austausch

HOLDX RL1-P8-S-B

Elektrische Zeichnungen

Anschlussbild

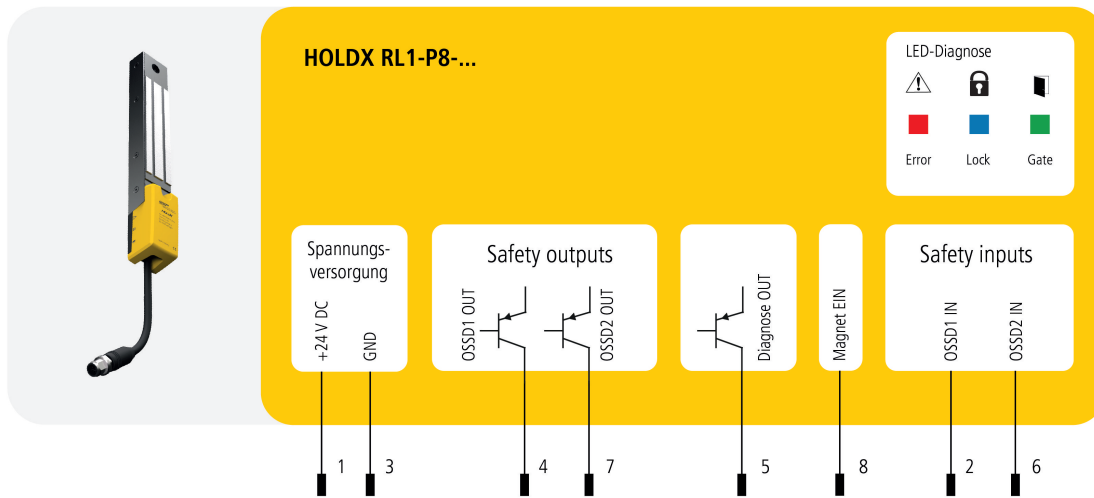

HOLDX RL1-P8-S-B

Anschlussbeispiel 1

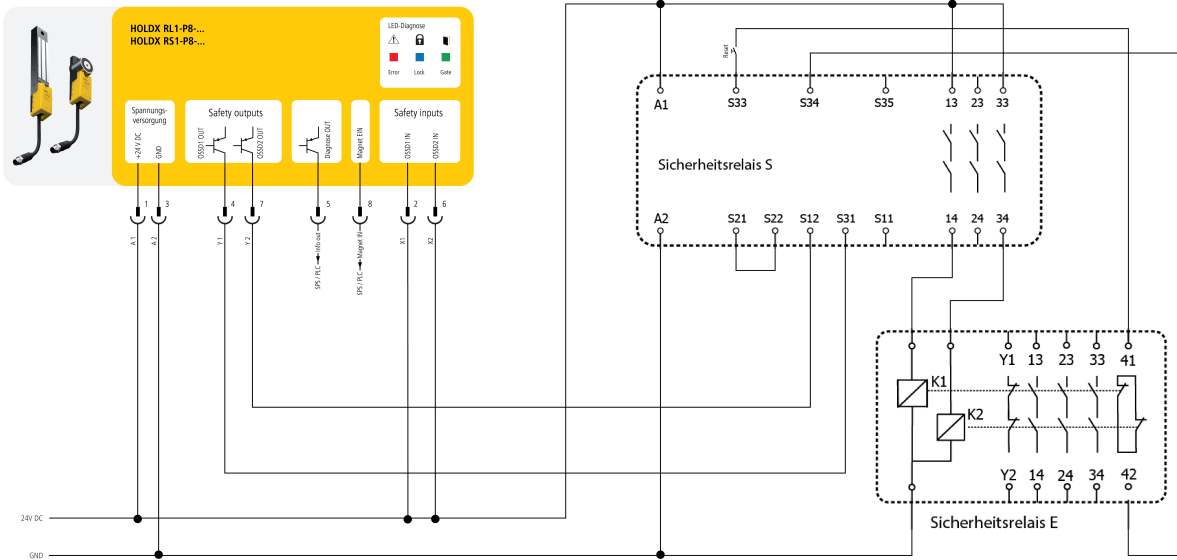

HOLDX RL1-P8-S-B

Anschlussbeispiel 2

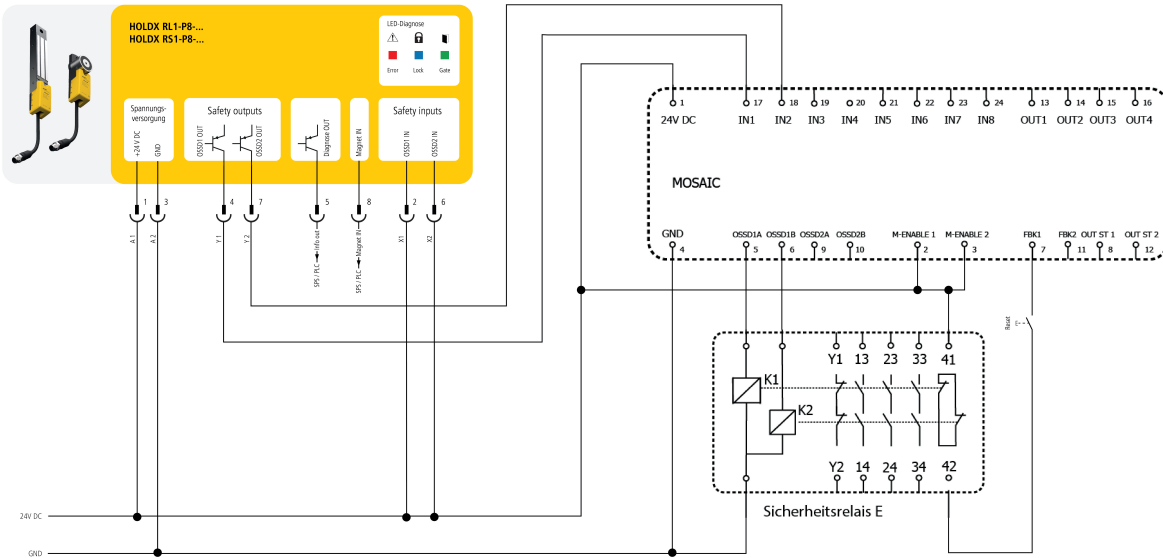

HOLDX RL1-P8-S-B

Anschlussbeispiel 3

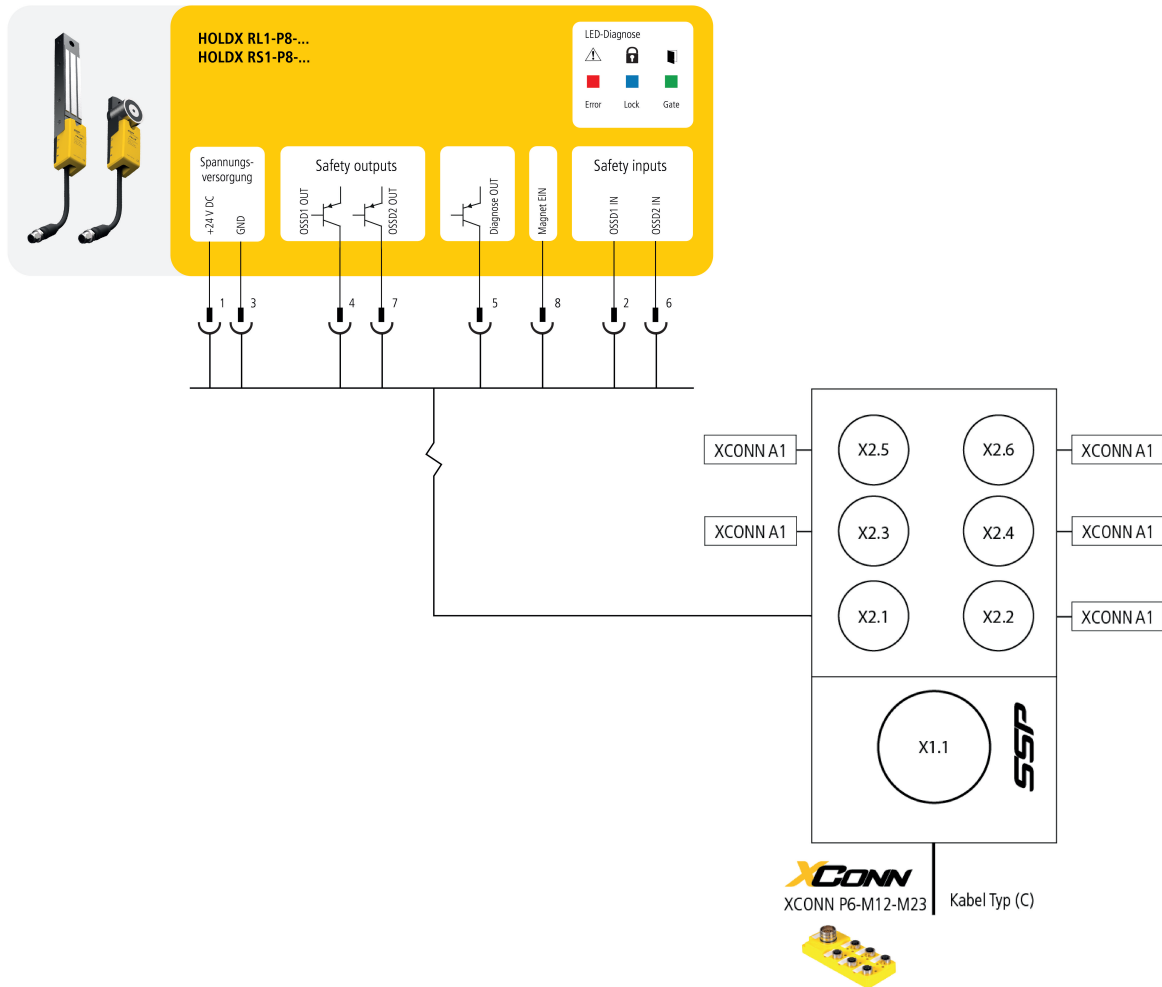

Zeichnungen

HOLDX RL1-P8-S-B

Anfahrt

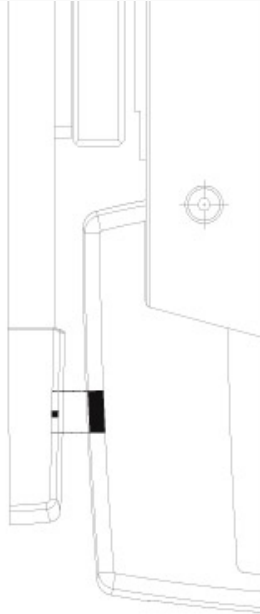

Bemaßung

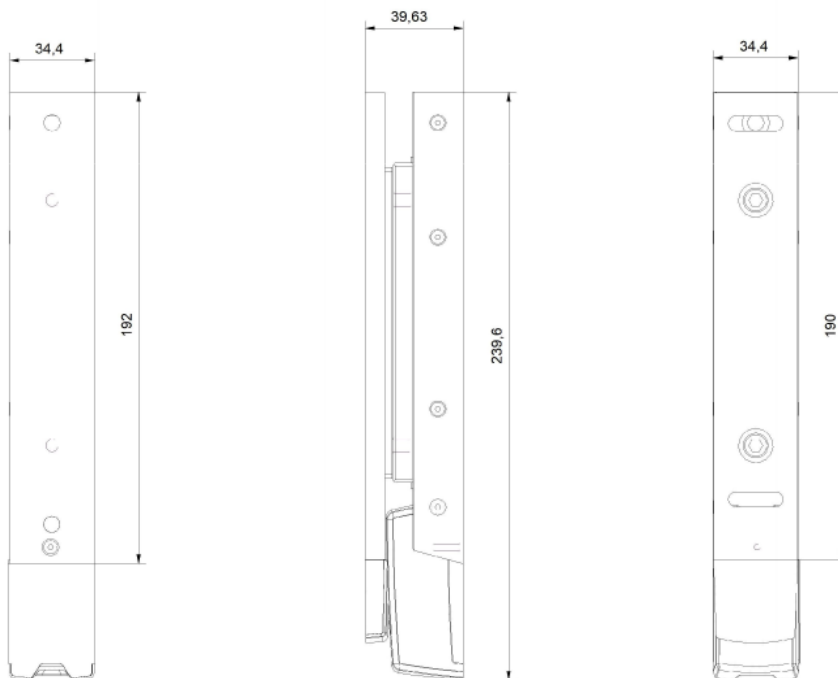

HOLDX RL1-P8-S-B

Schaltabstand

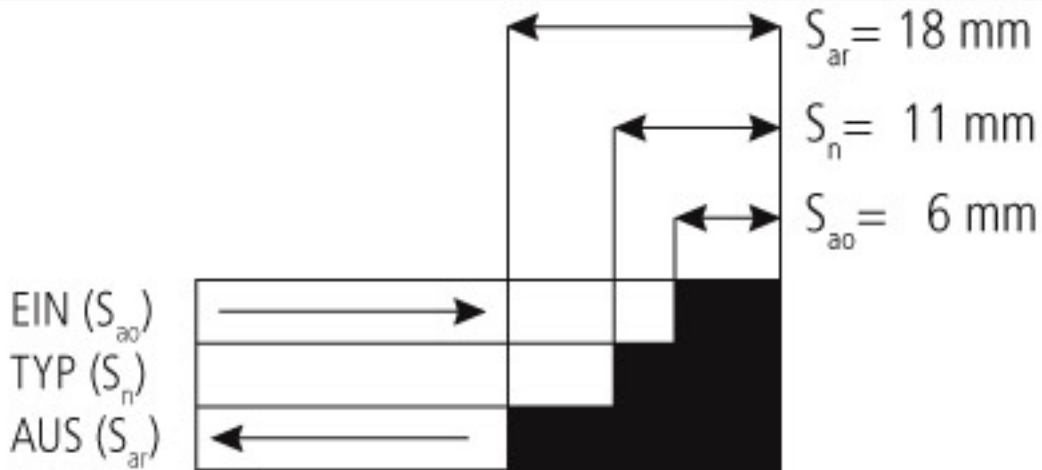

Begriffe nach EN IEC 60947-5-3:

S_{ao} = Gesicherter Schaltabstand EIN

S_n = Typischer Schaltabstand

S_{ar} = Gesicherter Schaltabstand AUS

HOLDX RL1-P8-S-B

Anfahrtrichtung

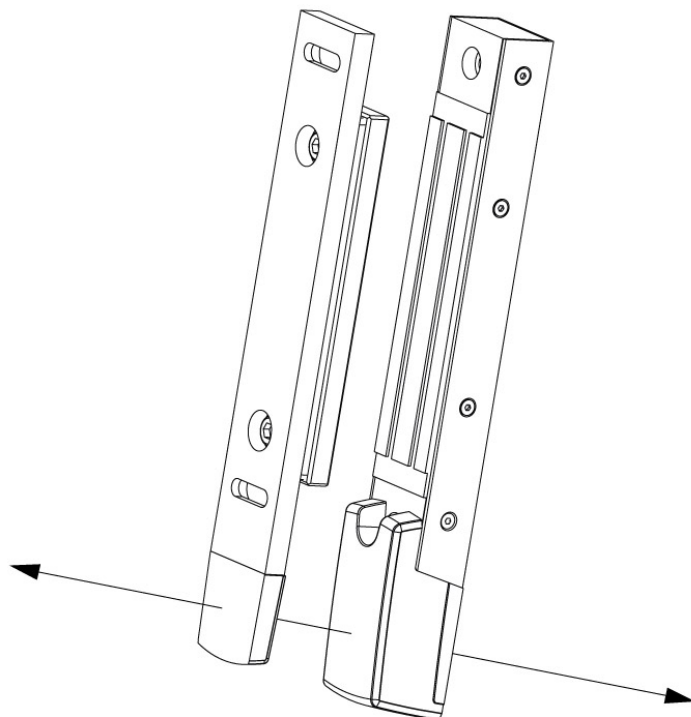

HOLDX RL1-P8-S-B

Montage



Abb.7: Prozesszuhaltung auf Montageplatte anbringen und Schrauben M6 x 25 mm Torx festziehen.



Abb.8: Montageplatte mit Prozesszuhaltung am Profil anbringen und und Schrauben M8 x 12 mm Torx festziehen.

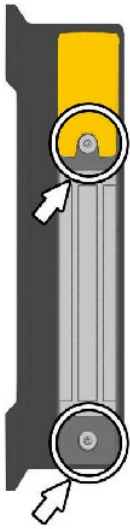

Abb.9: Ankerplatte am Profil der Schiebetüre anbringen, zur Prozesszuhaltung ausrichten und zur Prozesszuhaltung ausrichten. Schrauben M6 x 12 mm Torx festziehen.

Montage 2

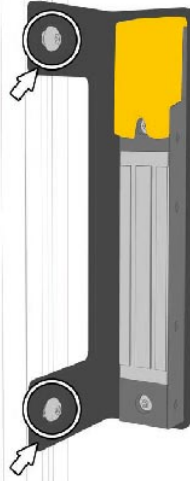

Abb.7: Prozesszuhaltung auf Montageplatte anbringen und Schrauben M6 x 25 mm Torx festziehen.

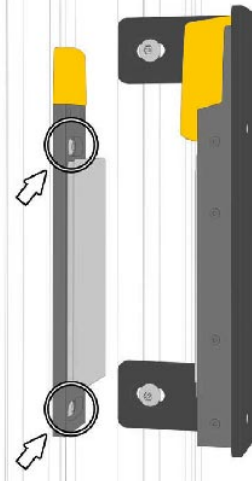

Abb.8: Montageplatte mit Prozesszuhaltung am Profil anbringen und und Schrauben M8 x 12 mm Torx festziehen.

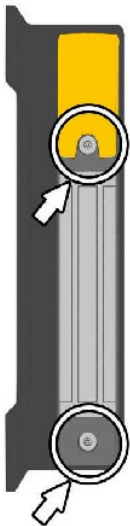

Abb.9: Ankerplatte am Profil der Schiebetüre anbringen, zur Prozesszuhaltung ausrichten und zur Prozesszuhaltung ausrichten. Schrauben M6 x 12 mm Torx festziehen.

Zubehör

Zubehör

HOLDX RL1-P8-S-B

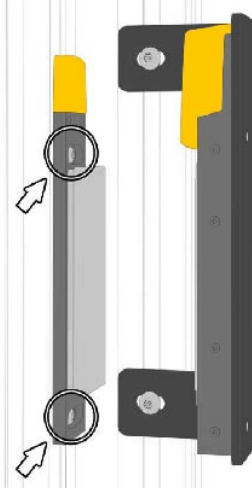
M12-Buchsenstecker, 8 polig, 10 m

C8D10

SP-R-13-309-81



M12-Buchsenstecker, 8 polig, 15 m

C8D15

SP-R-13-309-82



M12-Buchsenstecker, 8 polig, 25 m

C8D25

SP-R-13-309-67



M12-Buchsenstecker, 8 polig, 40 m

C8D40

SP-R-13-309-66



M12-Buchsenstecker, 8 polig, 5 m

C8D5

SP-R-13-309-80



Sicherheitsschalter

Die kostenlose Software für die sichere

Prozesszuhaltung HOLDX R

HOLDX Manager



Ankerplatte mit RFID Tag plus fester Rasterung

HOLDX RL-A1

SP-X-71-001-40









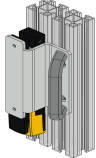

Ankerplatte mit RFID Tag ohne fester Rasterung

HOLDX RL-A2

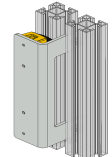
SP-X-71-001-41



HOLDX RL1-P8-S-B

Montagebeschlag HOLDX RL für Flügeltüren mit Handgriff	HOLDX RL-Z-MF1	SP-X-71-002-00	
Montagebeschlag HOLDX RL für Flügeltüren	HOLDX RL-Z-MF2	SP-X-71-002-08	
Montagebeschlag HOLDX RL für Schiebetüren	HOLDX RL-Z-MS1	SP-X-71-002-01	
Passiv-Verteiler	XCONN P6-M12-10m	SP-X-71-000-04	
Passiv-Verteiler	XCONN P6-M12-5m	SP-X-71-000-00	
Passiv-Verteiler	XCONN P6-M12-M23	SP-X-71-000-01	
Y-Verteiler	XCONN Y2-M12	SP-X-33-000-71	
Anschlussmodul für Rest-Taster EDI D1B und EOS4	XCONN Y3-M12	SP-X-33-000-75	
X			

HOLDX RL1-P8-S-B

Anschlussmodul für Not-Halt/ Rest-Taster EDI C7
und EOS4X

XCONN Y4-M12

SP-X-33-000-76



Sichere Steuerungstechnik

MOSAIC M1

SP-R-11-000-00



Standardsicherheitsrelais 1 Sicherheitsfunktion

Serie S2

SP-K-70-001-00



Wireless Safety

Safety Simplifier | für HOLDX S1

S14LDRB-H08-E2-I1-Q1A0-Q
2A0-Q3C0-Q4I0-W06

SP-X-89-000-46



Safety Simplifier | für zwei HOLDX S1

S14LDRB-H08-E2-I1-Q1A0-Q
2I0-Q3C0-Q4I0-W10

SP-X-89-000-50



Safety Simplifier | für HOLDX S1

S14LDRB-H09-E2-I1-I1-Q1A0-
Q2A0-Q3C0-Q4I0-W07

SP-X-89-000-47







Safety Simplifier | für zwei HOLDX S1

S14LDRB-H09-E2-I1-I1-Q1A0-
Q2I0-Q3C0-Q4I0-W11

SP-X-89-000-51



HOLDX RL1-P8-S-B

Safety Simplifier für HOLDX S1	S14LDRB-H0A-E2-I1-I1-I1-Q1 A0-Q2A0-Q3C0-Q4I0-W08	SP-X-89-000-48	
Safety Simplifier für zwei HOLDX S1	S14LDRB-H0A-E2-I1-I1-I1-Q1 A0-Q2I0-Q3C0-Q4I0-W12	SP-X-89-000-52	
Safety Simplifier für HOLDX S1	S14LDRB-H0A-E2-I1-I1-K8-Q1 A0-Q2A0-Q3C0-Q4I0-W09	SP-X-89-000-49	
Safety Simplifier für zwei HOLDX S1	S14LDRB-H0A-E2-I1-I1-K8-Q1 A0-Q2I0-Q3C0-Q4I0-W13	SP-X-89-000-53	
Safety Simplifier Standard Modul - wireless	S16LDRB-H06-Q1A0-Q2A0-Q 3C0-Q4A0-Q5U0-Q6U0-Q7U 0-Q8U0-W36	SP-X-89-100-06	

Abgekündigte Produkte

Y-Verteiler	XCONN Y1-M12	SP-X-71-000-02	
-------------	--------------	----------------	---

Downloads

- Betriebsanleitung
- Produktprogramm
- Katalog
- Katalog für Verpackungsanlagen
- Software Gateway
- CAD Daten
- FPI AN-Daten