

IEC Gerätestecker C22, für sehr heisse Anwendungen 155°C, Schraub- oder Schnappmontage, frontseitig



Schraubbefestigung von Frontseite
 Montageflansch mit Versenklöchern
 schwarz



Schnappbefestigung von Frontseite
 schwarz



Siehe unten:
[Zulassungen und Konformitäten](#)

Beschreibung

- Einbau in Platten
- Schnapp- oder Schraubbefestigung , Frontseite
- 1 Funktion :
- Gerätestecker , Stiftemperatur 155 °C , Schutzklasse I
- Sicherheit elektrischer Geräte für den Hausgebrauch und ähnliche Zwecke. Erfüllt die Anforderungen für Geräte in unbeaufsichtigtem Betrieb. Dies beinhaltet die verschärften Glühdrahtanforderungen nach IEC 60695-2-11 oder -12 & -13.
- Löt- / Steck- / Schraubanschluss

Referenzen

Alternativ: Version mit Netzfilter [C22F](#)

Weblinks

[PDF-Datenblatt](#), [HTML-Datenblatt](#), [Allgemeine Produktinformation](#), [Zulassungen](#), [Distributor-Stock-Check](#), [Zubehör](#), [Detailanfrage zu Typ](#)

Technische Daten

Nenndaten IEC	16A / 250VAC; 50Hz
Nenndaten UL/CSA	20A / 250VAC; 60Hz
Spannungsfestigkeit	> 6kVAC zwischen L-N > 4kVAC zwischen L/N-PE (1 min/50Hz)
Zulässige Betriebstemperatur	-25 °C bis 155 °C
IP-Schutzgrad	Frontseite IP20 gemäss IEC 60529
Berührungsschutz	Geeignet für Geräte der Schutzklasse I gemäss IEC 61140
Klemme	Löt- / Steck- / Schraubanschluss
Plattendicke S	Schraubbefestigung: max 12mm Anzugsdrehmoment max 0.5Nm Schnappbefestigung: 1/1.5/2/2.5/3 mm
Material: Gehäuse	PA, schwarz, UL 94V-0

Gerätestecker/-Dose	C22 gemäss IEC 60320-1 UL 60320-1, CSA C22.2 no. 60320-1 (Für heisse Bedingungen) Stiftemperatur 155 °C, 16A, Schutzklasse I
---------------------	--

Zulassungen und Konformitäten

Detaillierte Informationen zu Zulassungen, Normanforderungen, Verwendungshinweisen und Prüfdetails finden Sie in [Details über Zulassungen](#)

SCHURTER Produkte sind grundsätzlich für den Einsatz im industriellen Umfeld ausgelegt. Sie verfügen über Zulassungen unabhängiger Prüfstellen gemäss nationaler und internationaler Normen.

Produkte mit spezifischen Eigenschaften und Anforderungen wie sie etwa im Bereich Automotive nach IATF 16949, der Medizintechnik gemäss ISO 13485 oder in der Luft- und Raumfahrt gefordert werden, können ausschliesslich mit kundenspezifischen, individuellen Vereinbarungen durch SCHURTER angeboten werden.

Zulassungen



Durch das Zulassungszeichen bescheinigen die Prüfstellen die Einhaltung der sicherheitstechnischen Anforderungen, die an elektronische Produkte gestellt werden.

Zulassung Referenztyp: 1681

Zulassungslogo	Zertifikat	Zulassungsstelle	Beschreibung
	VDE Zulassungen	VDE	Ausweisnummer: 2151856.01
	UL Zulassungen	UL	UR Ausweisnummer: E96454
	CCC Zulassungen	CCC	CCC Ausweisnummer: 2016180204002720



Produktnormen

Produktnormen, welche referenziert werden

Organisation	Design	Norm	Beschreibung
	Ausgelegt gemäss	IEC 60320-1	Gerätekupplungen für Haushalt und ähnliche allgemeine Zwecke
	Ausgelegt gemäss	UL 60320-1	Norm für Befestigungsstecker und Steckdosen
	Ausgelegt gemäss	CSA C22.2 no. 60320-1	Allgemeine Anwendung, Befestigungsstecker und ähnliche Verdrahtungsanschlüsse







Anwendungsnormen

Anwendungsnormen, in welchen die Produkte entsprechend verwendet werden können

Organisation	Design	Norm	Beschreibung
	Ausgelegt für Anwendungen gemäss	IEC/UL 62368-1	Einrichtungen für Audio/Video-, Informations- und Kommunikationstechnik - Teil 1: Sicherheitsanforderungen
	Ausgelegt für Anwendungen gemäss	IEC 60335-1	Sicherheit elektrischer Geräte für den Hausgebrauch und ähnliche Zwecke. Erfüllt die Anforderungen für Geräte in unbeaufsichtigtem Betrieb. Dies beinhaltet die verschärften Glühdrahtanforderungen nach IEC 60695-2-11 oder -12 & -13.

Konformitäten

Das Produkt ist konform mit folgenden Richtlinien

Identifikation	Details	Aussteller	Beschreibung
	CE-Konformitätserklärung	SCHURTER AG	Die CE-Kennzeichnung erklärt, dass das Produkt gemäss der EU-Vordnung 765/2008 den geltenden Anforderungen genügt, die in den Harmonisierungsrechtsvorschriften der Gemeinschaft über ihre Anbringung festgelegt sind.
	UKCA-Konformitätserklärung	SCHURTER AG	Die UKCA-Kennzeichnung erklärt, dass das Produkt gemäss dem Britischen Amendment zur Verordnung (EC) 765/2008 den geltenden Anforderungen genügt.
	RoHS	SCHURTER AG	Richtlinie RoHS 2011/65/EU, Ergänzung (EU) 2015/863
	China RoHS	SCHURTER AG	Das Gesetz SJ/T 11363-2006 (China RoHS) ist seit dem 1. März 2007 in Kraft. Ähnlich wie bei der EU-Richtlinie RoHS.
	REACH	SCHURTER AG	Am 1. Juni 2007 trat die Verordnung (EG) Nr. 1907/2006 zur Registrierung, Bewertung, Zulassung und Beschränkung chemischer Stoffe 1 (kurz: "REACH") in Kraft.
	White Paper Glühdrahtprüfung	SCHURTER AG	Erfüllt die Anforderungen von IEC 60335-1 für Geräte in unbeaufsichtigtem Betrieb. Dies beinhaltet die verschärften Glühdrahtanforderungen nach IEC 60695-2-11 oder -12 & -13.

Abmessungen [mm]

Schraubmontage

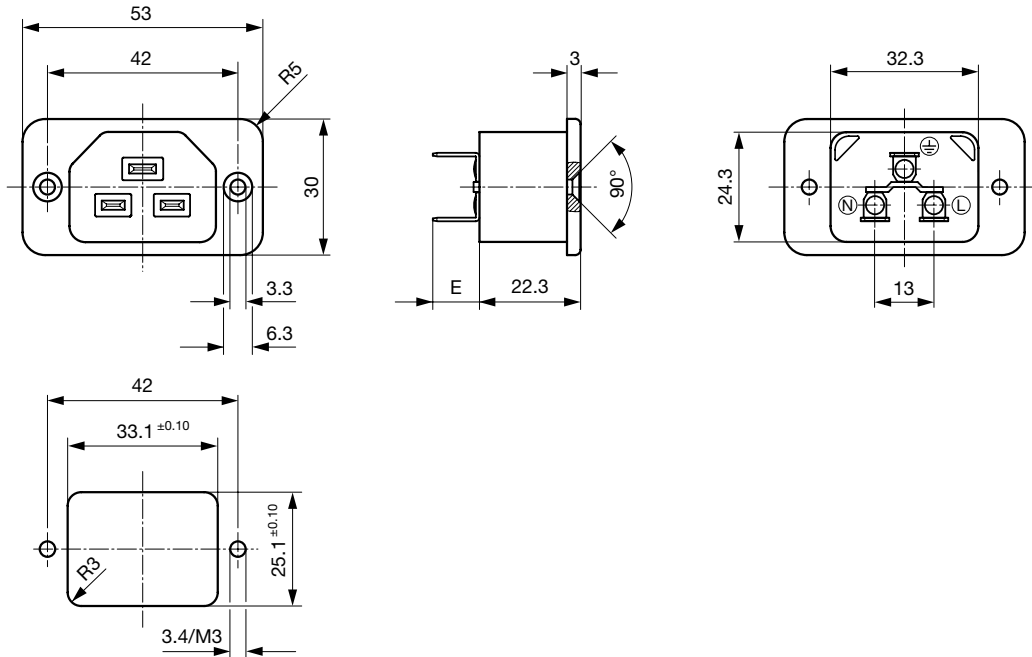

- E: Steckanschlüsse 6.3x0.8 mm: 10.3 mm
- E: Steckanschlüsse 4.8x0.8 mm: 9.3 mm
- E: Lötanschlüsse: 5.1 mm
- E: Schraubanschlüsse: 10.3 mm

Schnappmontage

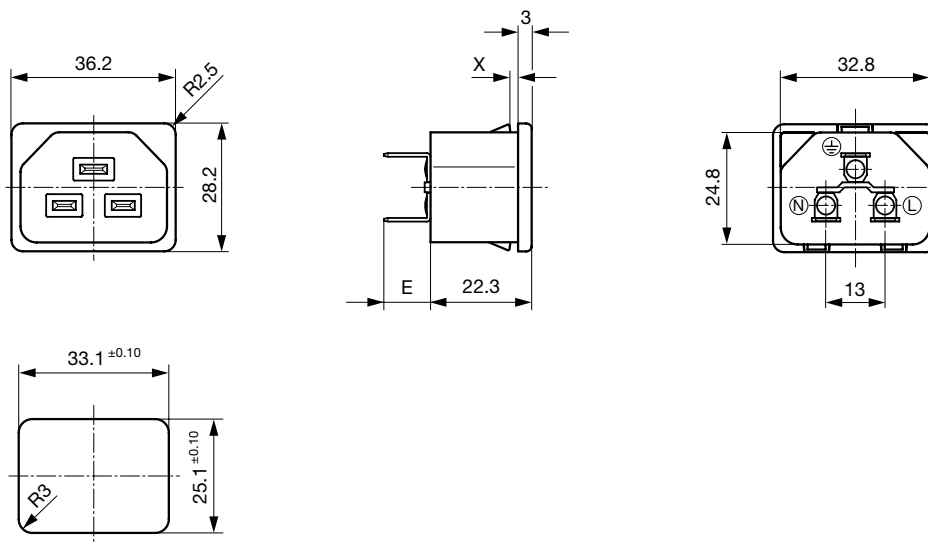

- E: Steckanschlüsse 6.3x0.8 mm: 10.3 mm
- E: Steckanschlüsse 4.8x0.8 mm: 9.3 mm
- E: Lötanschlüsse: 5.1 mm
- E: Schraubanschlüsse: 10.3 mm

Konfig. Code



1681 - H - A B C 0 - D - E G

Bei den Buchstaben handelt es sich um Platzhalter für die Schlüssel der entsprechenden Auswahlwerte in den Schlüssel Tabellen.

1681 - H - A B C 0 - D - E G = Ausführung

Ausführung	Konfigurations- schlüssel
Schutzklasse I	X

1681 - H - A B C 0 - D - E G = Anschlüsse

Anschluss L	Konfigurations- schlüssel
Flachsteckanschluss (4.8 x 0.8 mm) 	8
Flachsteckanschluss (6.3 x 0.8 mm) 	9
Schraubanschluss	A
Lötanschluss (L = 5.1 mm)	D

1681 - H - A B C 0 - D - E G = Anschlüsse

Anschluss N	Konfigurations- schlüssel
Flachsteckanschluss (4.8 x 0.8 mm)	8
Flachsteckanschluss (6.3 x 0.8 mm)	9
Schraubanschluss	A
Lötanschluss (L = 5.1 mm)	D

Symbole analog wie in Tabelle A

1681 - H - A B C 0 - D - E G = Anschlüsse

Anschluss L / N	Konfigurations- schlüssel
Flachsteckanschluss (4.8 x 0.8 mm)	8
Flachsteckanschluss (6.3 x 0.8 mm)	9
Schraubanschluss	A
Lötanschluss (L = 5.1 mm)	D

Alle Varianten

Anschlüsse L / N	Anschluss Erde	Bauform	Plattendicke s [1/10 mm]	Konfig. Code	Bestell-Nummer
Lötanschluss (L = 5.1 mm)	Lötanschluss (L = 5.1 mm)	Montageflansch mit Versenklöchern		1681-X-DDD0-A-100-00	6173.0001
Flachsteckanschluss (4.8 x 0.8 mm)	Flachsteckanschluss (4.8 x 0.8 mm)	Montageflansch mit Versenklöchern		1681-X-8880-A-100-00	6173.0002
Flachsteckanschluss (6.3 x 0.8 mm)	Flachsteckanschluss (6.3 x 0.8 mm)	Montageflansch mit Versenklöchern		1681-X-9990-A-100-00	6173.0003
Schraubanschluss	Schraubanschluss	Montageflansch mit Versenklöchern		1681-X-AAA0-A-100-00	6173.0004
Lötanschluss (L = 5.1 mm)	Lötanschluss (L = 5.1 mm)	Snap-in (s=Wandstärke)	10	1681-X-DDD0-A-410-00	6173.0009
Lötanschluss (L = 5.1 mm)	Lötanschluss (L = 5.1 mm)	Snap-in (s=Wandstärke)	15	1681-X-DDD0-A-415-00	6173.0010
Lötanschluss (L = 5.1 mm)	Lötanschluss (L = 5.1 mm)	Snap-in (s=Wandstärke)	20	1681-X-DDD0-A-420-00	6173.0011
Lötanschluss (L = 5.1 mm)	Lötanschluss (L = 5.1 mm)	Snap-in (s=Wandstärke)	25	1681-X-DDD0-A-420-00	6173.0012
Lötanschluss (L = 5.1 mm)	Lötanschluss (L = 5.1 mm)	Snap-in (s=Wandstärke)	30	1681-X-DDD0-A-430-00	6173.0013
Flachsteckanschluss (4.8 x 0.8 mm)	Flachsteckanschluss (4.8 x 0.8 mm)	Snap-in (s=Wandstärke)	10	1681-X-8880-A-410-00	6173.0014
Flachsteckanschluss (4.8 x 0.8 mm)	Flachsteckanschluss (4.8 x 0.8 mm)	Snap-in (s=Wandstärke)	15	1681-X-8880-A-415-00	6173.0015

Anschluss Erde	Konfigurations- schlüssel
Flachsteckanschluss (4.8 x 0.8 mm)	8
Flachsteckanschluss (6.3 x 0.8 mm)	9
Schraubanschluss	A
Lötanschluss (L = 5.1 mm)	D

Symbole analog wie in Tabelle A

1681 - H - A B C 0 - D - E G = Farbe

Farbe	Konfigurations- schlüssel
Schwarz	A

1681 - H - A B C 0 - D - E G = Bauform

Bauform	Konfigurations- schlüssel
Montageflansch mit Versenklöchern	1
Snap-in (s=Wandstärke)	4

1681 - H - A B C 0 - D - E G = Mass S

Mass "S"	Konfigurations- schlüssel
10	
15	
20	
25	
30	

Das Mass "S" wird in ($1/10$ mm) dargestellt. Diese Angabe gilt auch für den Nummernschlüssel

Anschlüsse L / N	Anschluss Erde	Bauform	Plattendicke s [1/10 mm]	Konfig. Code	Bestell-Nummer
Flachsteckanschluss (4.8 x 0.8 mm)	Flachsteckanschluss (4.8 x 0.8 mm)	Snap-in (s=Wandstärke)	20	1681-X-8880-A-420-00	6173.0016
Flachsteckanschluss (4.8 x 0.8 mm)	Flachsteckanschluss (4.8 x 0.8 mm)	Snap-in (s=Wandstärke)	25	1681-X-8880-A-425-00	6173.0017
Flachsteckanschluss (4.8 x 0.8 mm)	Flachsteckanschluss (4.8 x 0.8 mm)	Snap-in (s=Wandstärke)	30	1681-X-8880-A-430-00	6173.0018
Flachsteckanschluss (6.3 x 0.8 mm)	Flachsteckanschluss (6.3 x 0.8 mm)	Snap-in (s=Wandstärke)	10	1681-X-9990-A-410-00	6173.0019
Flachsteckanschluss (6.3 x 0.8 mm)	Flachsteckanschluss (6.3 x 0.8 mm)	Snap-in (s=Wandstärke)	15	1681-X-9990-A-415-00	6173.0020
Flachsteckanschluss (6.3 x 0.8 mm)	Flachsteckanschluss (6.3 x 0.8 mm)	Snap-in (s=Wandstärke)	20	1681-X-9990-A-420-00	6173.0021
Flachsteckanschluss (6.3 x 0.8 mm)	Flachsteckanschluss (6.3 x 0.8 mm)	Snap-in (s=Wandstärke)	25	1681-X-9990-A-425-00	6173.0022
Flachsteckanschluss (6.3 x 0.8 mm)	Flachsteckanschluss (6.3 x 0.8 mm)	Snap-in (s=Wandstärke)	30	1681-X-9990-A-430-00	6173.0023

Oft verkauft.

Sie können die Verfügbarkeit all unserer Produkte in Echtzeit prüfen: <https://www.schurter.com/de/Stock-Check/Produktverfuegbarkeit-SCHURTER>

Verpackungseinheit 50 ST

Passende Stecker/Dosen

Kategorie / Beschreibung



Gerätesteckdose Übersicht komplett

1658, Montage: Anschlussleitung, Schraubklemmen Gerätesteckdose: IEC C21	1658
1659, Montage: Anschlussleitung, Kabel Gerätesteckdose: IEC C21	1659



Netzanschlussleitung Übersicht komplett

Kabelverbindung 16 A, Eurostecker, 2.5 m, Gerätesteckdose IEC C21, H05VV-F3G1.5, schwarz	6051.5001
--	-----------