

Leve a eccentrico • con perno

23390.0512

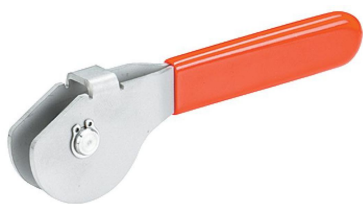

Descrizione prodotto

Le leve a eccentrico hanno una gamma di bloccaggio eccentrica di 160°.

Materiale

Perno

- Acciaio inox 1.4021 bonificato

Leva

- Acciaio inox 1.4301

Anello di sicurezza

- Acciaio inox 1.4310

Rivestimento in plastica

- PVC, rosso

Disegno

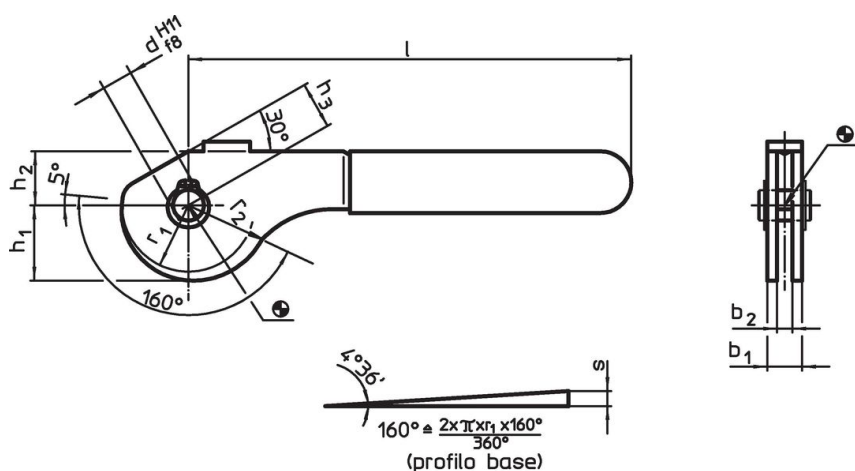

Caratteristiche

Dimensioni										Corsa eccen.	Corsa totale	🌡️	🏋️	Codice
b ₁	d	l	r ₁	r ₂	b ₂	h ₁	h ₂	h ₃		s	r ₂ -h ₃	max.		
	H11 f8	~								[mm]	[mm]	[°C]	[g]	
Acciaio inox														
20	12	157	28	34,29	14	31,81	21	18		6,29	16,29	60	290	23390.0512

Esempio di applicazione

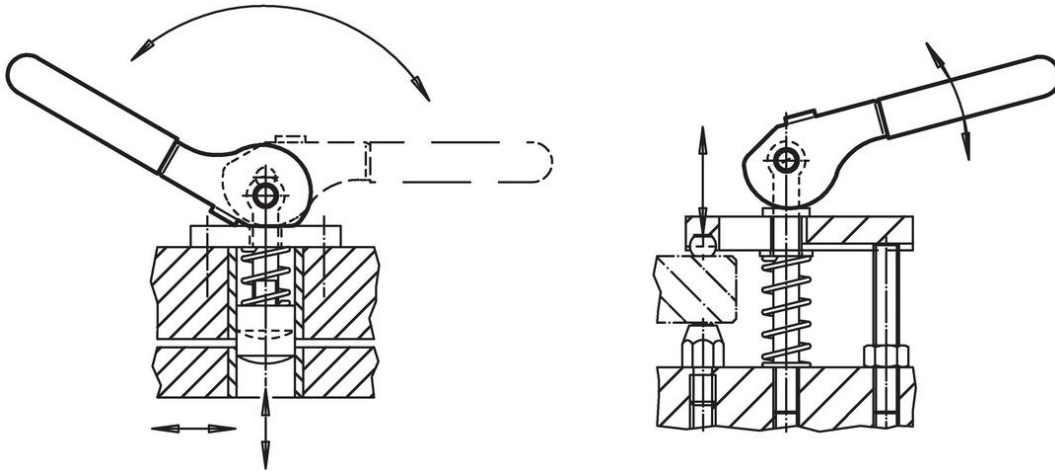

Conformità

Conforme alla normativa RoHS

Conforme alla Direttiva 2011/65/UE e alla Direttiva 2015/863.

Non contiene sostanze SVHC

Nessuna sostanza SVHC con più dello 0,1% p/p contenuto - elenco SVHC [REACH] aggiornato al 14.06.2023.

Non contiene sostanze della Proposition 65

Nessuna sostanza contemplata nella Proposition 65

<https://www.P65Warnings.ca.gov/>

Privo di minerali di conflitto

Questo prodotto non contiene sostanze designate come "minerali da conflitto" come tantalio, stagno, oro o tungsteno della Repubblica Democratica del Congo o dei paesi limitrofi.