

- > **Anschluss:**
G1/8, G1/4 & G1/2
- > **Kompakte, leichte, für den Leitungseinbau geeignete Geräte**
- > **Hoher Durchfluss**
- > **Geeignet für Paneel- und Wandmontage**
- > **Arretierbare Einstellschraube**
- > **Einstellschraube gegen Ausblasen gesichert**
- > **Einstellschraube mit Positionsmarkierung**
- > **Durchfluss in beide Richtungen gedrosselt**



Technische Merkmale

Betriebsmedium:

Gefilterte Druckluft, geölt oder ungeölt, inerte Gase

Wirkungsweise:

Drosselventil

Betriebsdruck:

0 ... 10 bar (0 ... 145 psi)

Anschlüsse:

G 1/8, G 1/4, G1/2

Montage:

Leitungseinbau

Umgebungs/Mediums-temperatur:

-20° ... +80°C (-4° ... +176°F)
 Um das Einfrieren der Teile zu vermeiden, muss die Druckluft unter +2°C (+35°F) frei von Feuchtigkeit sein!

Material:

Gehäuse: Aluminium-Legierung (gestochen)
 Dichtungen: Nitrilkautschuk
 Innenteile: Messing
 Äußere Komponenten: Aluminium-Legierung (anodisiert)
 Einstellnadel: Messing vernickelt

Technische Daten, Standard Ausführung

Symbol	Anschluss	Max. regulierter Durchfluss			Betriebsdruck (bar)	Gewicht (kg)	Typ
		C *1)	Cv	Kv *2)			
	G1/8	0,57	0,14	0,12	0 ... 10	0,031	T1100C1800
	G1/4	1,3	0,32	0,28	0 ... 10	0,056	T1100C2800
	G1/2	7,5	1,84	1,6	0 ... 10	0,180	T1100C4800

*1) Gemessen in m³/(s. bar)

*2) Gemessen in m³/h

Typenschlüssel

T1100★★★00

Gewinde	Kennung
ISO G	C
NPT	A

Anschluss	Kennung
1/8"	18
1/4"	28
1/2"	48

Durchfluss - Umdrehungen bei 6 bar - Durchfluss in dm³/s

1/8"

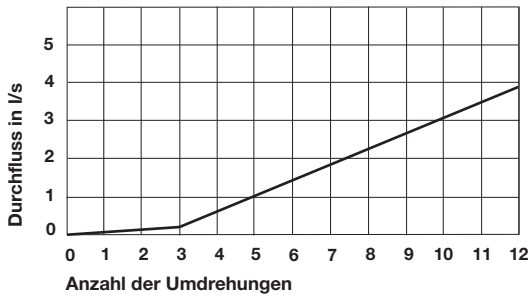

1/4"

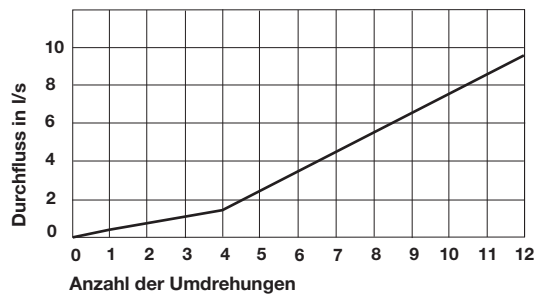

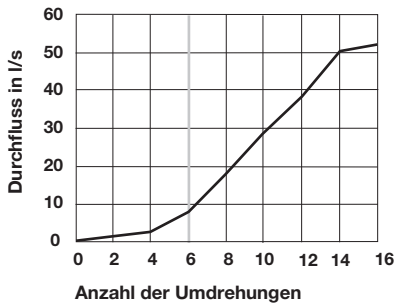

1/2"

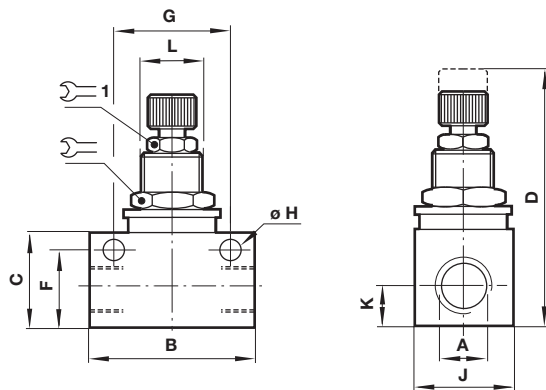

Abmessungen

Abmessungen in mm
Projection/First angle



A	B	C	D	F	G	H	J	K	L			Panel- bohrung	Max. Wand- stärke	Typ
G1/8	34	20	51	16,5	24	4,5	16	8	M12 x 1	14	9	12,5	4	T1 00C1800
G1/4	45	25,5	61,5	21	32	4,5	19	9,5	M14 x 1	17	9	14,5	4	T1100C2800
G1/2	65	36	82	30,5	50	6,5	30	15	M20 x 1	24	14	20,5	4	T1100C4800

Sicherheitshinweise

Diese Produkte sind ausschließlich in Druckluftsystemen zu verwenden. Sie sind dort einzusetzen, wo die unter »Technische Merkmale/-Daten« aufgeführten Werte nicht überschritten werden. Berücksichtigen Sie bitte die entsprechende Katalogseite. Vor dem Einsatz der Produkte bei nicht industriellen Anwendungen, in lebenserhaltenden- oder anderen Systemen, die nicht in den veröffentlichten Anleitungsunterlagen enthalten sind, wenden Sie sich bitte direkt an IMI NORGREN. Durch Missbrauch, Verschleiß oder Störungen können in Pneumatik-

systemen verwendete Komponenten auf verschiedene Arten versagen. Systemauslegern wird dringend empfohlen, die Störungsarten aller in Pneumatiksystemen verwendeten Komponententeile zu berücksichtigen und ausreichende Sicherheitsvorkehrungen zu treffen, um Verletzungen von Personen sowie Beschädigungen der Geräte im Falle einer solchen Störung zu verhindern. Systemausleger sind verpflichtet, Sicherheitshinweise für den Endbenutzer im Betriebshandbuch zu vermerken, wenn der Störungschutz nicht ausreichend gewährleistet ist.