

SAC-3P-M12Y/2XM 8FS

Artikelnummer: 1683471

<http://catalog.phoenixcontact.net/phoenix/treeViewClick.do?UID=1683471>

M12-Y-verdeler/-connector, met M8-bus, 3-polige verdeler

Commerciële gegevens

EAN	 4 017918 166939
sales group	D116
VPE	5 Pcs.
Douanetarief	85366990
Brutogewicht per stuk	KG
Nettogewicht per stuk	KG
Zie cataloguspagina	Pagina 106 (CAT-4-2013)

Houd er a.u.b. rekening mee dat de hier aangegeven gegevens uit de online catalogus afkomstig zijn. De volledige informatie en gegevens vindt u in de gebruikersdocumentatie onder <http://www.download.phoenixcontact.de>. Op alle internet downloads zijn de Algemene gebruiksvoorwaarden van toepassing.

Technische gegevens

Algemene gegevens

nominale stroom bij 40 °C	4 A
nominale spanning	60 V
aantal polen	3
overgangsweerstand	≤ 5 mΩ
isolatieweerstand	≥ 10 GΩ
omgevingstemperatuur (bedrijf)	-25 °C ... 90 °C

Algemene gegevens

normen / bepalingen	M12-connector IEC 61076-2-101
	M8-connector IEC 61076-2-104
polarisatie	A - standaard
middenafstand	12 mm
overspanningscategorie	II
vervuilingsgraad	3
beschermklasse	IP65
	IP67
steekcycli	≥ 100
aandraaimoment	0,4 Nm (M12-connector)
	0,2 Nm (M8-connector)
materiaal contact	CuZn
materiaal contactoppervlak	Ni/Au
materiaal contactblok	TPU GF
materiaal handgreep	TPU, moeilijk ontvlambaar, zelfdovend
materiaal kartelmoer	zinkspuitgietwerk, vernikkeld
materiaal afdichting	NBR
statusindicatie	Nee

Toelatingen

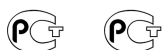

toelatingen

GOST

aangevraagde toelatingen:

Ex-toelatingen:

Toebehoren

Artikel	Omschrijving	Omschrijving
beveiligings- en vergrendelingselementen		
1560251	PROT-M12 FS	Afsluitkap M12 voor niet-gebruikte M12-stekers van sensor-/actorkabels, -inbouwconnectoren en I/O-modulen in het veld

1682540	PROT-M8	M8-borgschroef voor niet-gebruikte M8-bussen van sensor-/actorkabels, -boxen en -inbouwconnectoren
---------	---------	--

gereedschap

1208432	SAC BIT M12-D15	Reserve opzetstuk voor de montage van sensor-/actorkabels met M12-connector en voor M12-connectoren met QUICKCON-snelaansluittechniek, voor 4 mm-zeskantaandrijving
1208461	SAC BIT M8-D10	Reserve opzetstuk voor de montage van sensor-/actorkabels met M8-connector en voor M8-connectoren met QUICKCON-snelaansluittechniek, voor 4 mm-zeskantaandrijving
1208487	TSD 02 SAC	Momentschroevendraaier, met ingesteld aandraaimoment van 0,2 Nm en 4 mm zeskantaandrijving voor M8-connectoren
1208429	TSD 04 SAC	Momentschroevendraaier, met ingesteld aandraaimoment van 0,4 Nm en 4 mm zeskantaandrijving voor M12-connectoren

Tekeningen

Maatschets

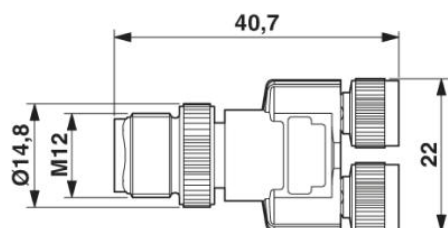

M12-Y-verdeler

schakelschema

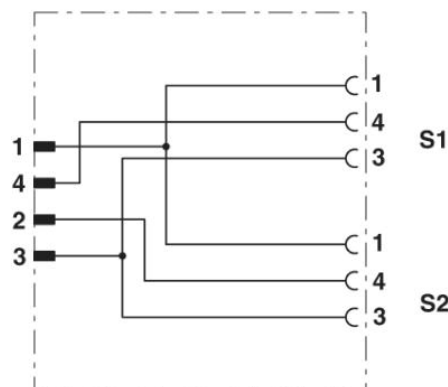

Contactbezetting van de M12/M8 Y-verdeler

schematekening

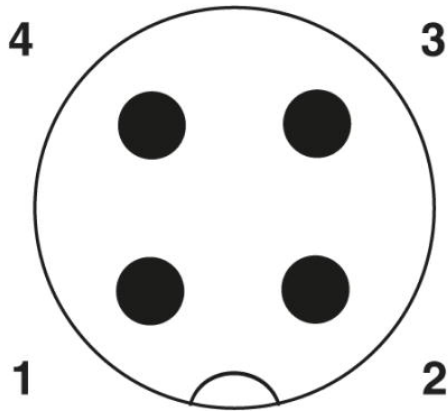

Poolschema steker M12, 4-polig, A-gepolariseerd, aanzicht stiftzijde

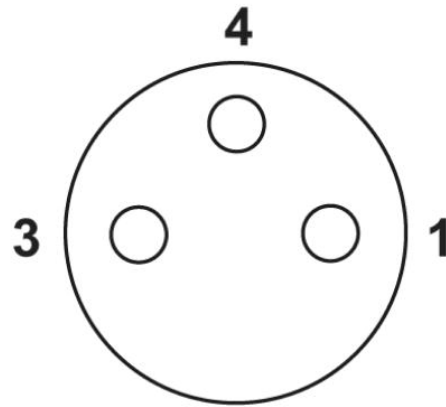

Poolschema bus M8, 3-polig, aanzicht buszijde

Uitlijning poolschema's

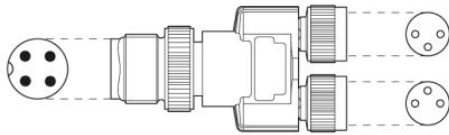

Adresgegevens

PHOENIX CONTACT Deutschland GmbH
Flachmarktstr. 8
32825 Blomberg, Germany
Tel. +49 5235 3 12000
Fax +49 5235 3 41200
<http://www.phoenixcontact.de>



© 2012 Phoenix Contact
Technische wijzigingen voorbehouden