

DE Rauchmelder RM C 9010

WICHTIG:
Lesen und bewahren Sie diese Bedienungsanleitung auf. Beachten und befolgen Sie die Sicherheitshinweise.

Einleitung

Diese Bedienungsanleitung muss vollständig und sorgfältig durchgelesen werden. Sie ist Bestandteil des von Ihnen neu erworbenen batteriebetriebenen, fotoelektrischen Rauchmelders und enthält wichtige Hinweise für den Betrieb und die Handhabung.

Im Weiteren wird dieser nur Rauchmelder genannt. Es sind beim Gebrauch dieses Produktes immer alle Sicherheitshinweise zu beachten. Bei auftretenden Fragen bezüglich der Benutzung des Rauchmelders kontaktieren Sie Ihren Fachhändler oder unsere Servicestelle. Die Bedienungsanleitung ist aufzubewahren und muss ggf. an Dritte weitergereicht werden. Zudem muss auf einen einwandfreien Zustand des Rauchmelders geachtet werden.

Warnung:

Um Verletzungen vorzubeugen, muss dieses Gerät gemäß den Montagehinweisen zuverlässig an der Decke befestigt werden. Batterien dürfen nicht übermäßiger Wärme wie Sonnenschein, Feuer oder dergleichen ausgesetzt werden.

Technische Daten

Gerät: RM C 9010
Geprüft nach: DIN EN 14604:2005/AC:2008
Anwendungsbereich: nach DIN 14676
Akustischer Alarm: ca. 85 dB (3 m Entfernung)
Spannungsversorgung: 9 V DC Zink-Kohle-Batterie
Batterielebensdauer: mind. 1 Jahr

Auswahl des Montageortes

Die Montageorte für Rauchmelder sind in der für Deutschland gültigen Anwendungsnorm DIN EN 14676 verbindlich geregelt.

- Für einen umfassenden Schutz sollten Rauchmelder in allen Räumen, Korridoren, Lagerbereichen, Keller- und Speicherräumen installiert werden. In Räumen über 60 m² bzw. Fluren, die länger als 10 m sind, empfiehlt sich der Einsatz von mehreren Rauchmeldern.
- Sie sollten wenigstens dem Minimalschutz gerecht werden und jedes Schlaf- und Kinderzimmer sowie Flure, die als Rettungsweg dienen, mit einem Rauchmelder ausstatten.
- Für einen optimalen Schutz montieren Sie in alle Zimmer und Flure mindestens einen Rauchmelder.

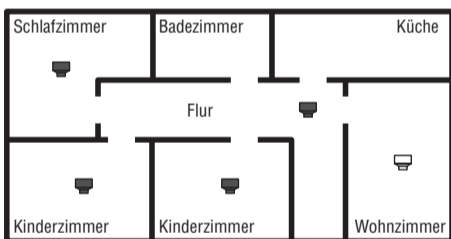
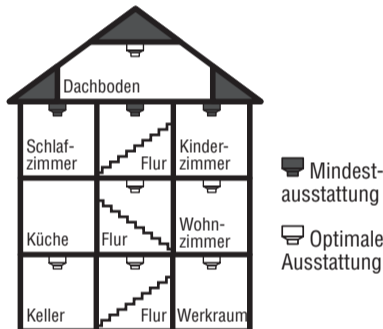

- In Fluren und Gängen mit einer max. Breite von 3 m darf der Abstand zwischen zwei Rauchmeldern max. 15 m betragen. Der Melderabstand zur Stirnfläche des Flures oder Ganges darf nicht mehr als 7,5 m betragen. In Kreuzungs-, Einmündungs- und Eckbereichen (Gehungslinie) von Gängen und Fluren ist jeweils ein Melder anzuordnen. Ein Beispiel für die Anordnung ist im folgenden Bild dargestellt:

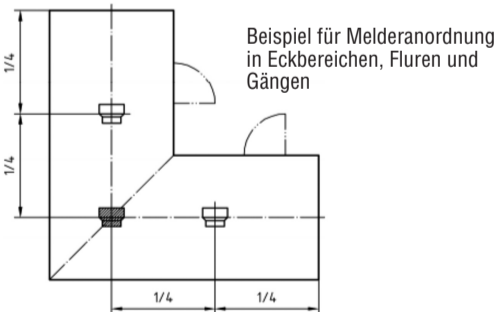

- Betragen Länge und Breite einer Empore mehr als 2 m und hat die Empore eine Gesamtfläche von mehr als 16 m², so wird ein zusätzlicher Melder unter der Empore benötigt. Siehe folgendes Bild:

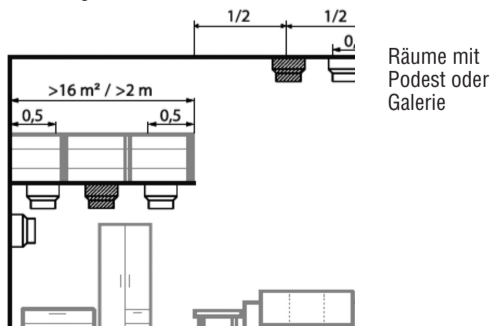

- Bei Räumen mit anteiliger Dachschräge gilt: wenn die horizontale Decke weniger als 1 m breit ist, so montieren Sie den Melder wie im folgenden Bild dargestellt. Ist die horizontale Decke breiter als 1 m, dann montieren Sie den Melder mittig an der horizontalen Decke. Siehe folgendes Bild:

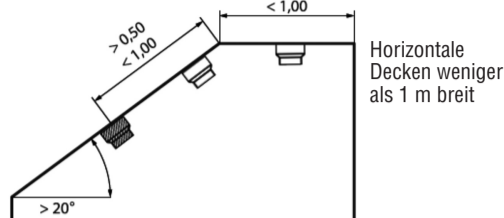

- Wenn die Zimmerhöhe mehr als 6 m beträgt, verwenden Sie bitte einen zusätzlichen Rauchmelder.
- Da der Rauch nach oben steigt, müssen Rauchmelder immer an der Decke, möglichst in der Raummitte in waagrecht Position montiert werden. Es sind laut DIN EN 14676 mindestens 0,5 m Abstand zu allen Einrichtungsgegenständen an der Decke und zu den Wänden einzuhalten.
- Nicht in Dachspitzen (wenigstens 30 bis 50 cm darunter), nicht in der Nähe von Luftschächten und nicht in starker Zugluft montieren.
- Sind Deckenbalken mit einer Höhe von mehr als 20 cm vorhanden und haben die einzelnen Deckenfelder zwischen den Balken eine Fläche von mehr als 36 m², so müssen zusätzliche Rauchmelder in den Deckenfeldern installiert werden. Beträgt die Höhe der Deckenbalken weniger als 20 cm, so installieren Sie einen Rauchmelder mittig an der Decke und nicht an einem Balken.

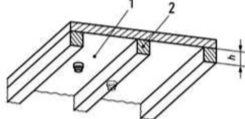

Beispiel für Unterteilungen mit einer Höhe ≤ 0,2 m

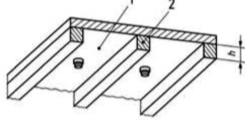

Beispiel für Unterteilungen mit einer Höhe > 0,2 m und Deckenfeld > 36 m²

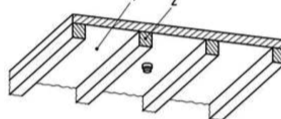

Beispiel für Unterteilungen mit einer Höhe > 0,2 m und Deckenfeld ≤ 36 m²

1 = Deckenfeld 2 = Unterteilung h = Höhe

Zu vermeidende Montageorte

- Rauchmelder nicht in zuggefährdeter Umgebung, z.B. in der Nähe von Klima- und Belüftungseinlässen installieren.
- In Badezimmer, Duschräumen oder in Räumen in denen die Temperatur 45° C überschreitet oder unter 5° C fällt.
- Nicht an der Spitze eines Daches, da sich im Brandfall rauchfreie Luft ansammeln könnte.
- In Küchen, Garagen, Waschküchen oder Heizräumen können Kochdämpfe, Fahrzeugabgase, Staub und Feuchtigkeit einen Fehlalarm auslösen.
- In sehr staubigen oder schmutzigen Bereichen. Schmutz und Staub kann sich im Rauchmelder ansammeln und die Funktionssicherheit beeinträchtigen.
- In einem Abstand von weniger als 1,50 m von Leuchtstofflampen.

Montage und Inbetriebnahme des Rauchmelders

Beiliegendes Befestigungsmaterial ist für Betondecken geeignet. Bei anderen Untergründen muss entsprechendes Befestigungsmaterial im Fachhandel bezogen werden.

- Position des Rauchmelders an der Decke anzeichnen und bohren
- Löcher mit einem 5,5 mm Bohrer 25-30 mm tief (bei Betondecken) oder mit einem 2,5 mm Bohrer ca. 20 mm tief (bei Holzverkleidungen oder Balken) bohren.
- Dübel in die Löcher stecken.
- Sockel an die Decke schrauben.
- Mitgelieferte Batterie in den Rauchmelder einsetzen.
- Den Rauchmelder auf den Sockel aufsetzen und im Uhrzeigersinn drehen, bis der Rauchmelder eingerastet ist. Das System ist mit einer Sicherheitsausstattung ausgerüstet, die ein Anbringen des Systems an der Montageplatte verhindert, wenn keine Batterie eingelegt wurde.
- Im Normalbetrieb blinkt die LED alle 32 Sekunden jeweils einmal.

Gebrauchsinformationen

- Der Rauchmelder funktioniert nur, wenn die Batterie eingelegt ist.
- Der Rauchmelder kann nur einen Alarm auslösen, wenn er Rauch oder Verbrennungsartikel in der Luft erkennt. Der Melder reagiert nicht auf Hitze, Flammen oder Gas. Bei einem Alarm ertönt ein lautes Signal, das aufhört, sobald die Luft wieder rein ist.

Funktionstest

- Testen Sie, indem Sie den Testknopf mindestens 4 Sekunden lang betätigen bis der Alarm ertönt. Der Alarm ertönt dreimal; dann 1,5 Sekunden Pause. Dieses Intervall wiederholt sich, bis die Taste losgelassen wird. ertönt kein oder ein anderes Signal, liegt ein Defekt vor oder die Batterie ist leer.
- Halten Sie während des Tests eine Armlänge Abstand zum Rauchmelder.
- Es wird empfohlen, das Gerät wöchentlich zu testen, um die ordnungsgemäße Funktion zu sichern.
- Wenn der Funktionstest nicht erfolgreich ist, muss der Rauchmelder ausgetauscht werden.

Austausch der Batterie

Für den Rauchmelder sollte die mitgelieferte 9 V DC Batterie bei normaler Nutzung mindestens ein Jahr halten. Der Rauchmelder hat eine Anzeige für schwache Batterien. Es ertönt ein hörbares Signal in einem Intervall von 32 Sekunden. Wechseln Sie die Batterie aus, wenn Sie dieses Signal vernehmen.

- Entfernen Sie den Rauchmelder vom Sockel, indem Sie ihn gegen den Uhrzeigersinn drehen.
- Nehmen Sie die Batterie heraus.
- Setzen Sie die neue Batterie ein.
- Setzen Sie den Rauchmelder auf den Sockel auf und drehen ihn im Uhrzeigersinn, bis er eingerastet ist.
- Führen Sie einen Funktionstest durch. (Siehe Kapitel „Funktionstest“)

Wartung und Pflege

- Zusätzlich zu den regelmäßigen Überprüfungen, muss die Batterie jährlich ausgetauscht werden. (Siehe Kapitel „Austausch der Batterie“)
- Der Rauchmelder muss mind. einmal im Monat gereinigt werden. Entfernen Sie vor der Reinigung die Batterie. Entstauben Sie den Rauchmelder mit einem weichen Tuch. Bei Bedarf Verschmutzungen mit einem feuchten Lappen entfernen. Verwenden sie keine Reinigungsmittel und achten darauf, dass kein Wasser in das Gerät eindringen kann. Setzen Sie die Batterie nach der Reinigung wieder ein und führen anschließend einen Funktionstest durch. (Siehe Kapitel „Funktionstest“)

Signaldeutung/Fehlerbeschreibung

Anzeige	Bedeutung	Lösung
Anhaltender, pulsierender Ton.	Alarm oder Testfunktion wurde ausgelöst.	Unverzügliches Verlassen der Gefahrenzone oder Loslassen des Testknopfes (im Falle eines Funktionstests).
Hörbares Signal ertönt alle 32 Sekunden.	Die Batterie ist schwach.	Tauschen Sie die Batterie aus. Siehe Kapitel „Austausch der Batterie“.
Der Signalton ertönt dreimal alle 1,5 Sekunden	Der Rauchmelder befindet sich im Funktionstest.	Lassen Sie den Testknopf los, um den Funktionstest zu beenden.

Wichtige Hinweise

- Öffnen Sie keinesfalls das Gehäuse des Rauchmelders um die Innenbereiche zu reinigen. Dies kann zu Schäden führen oder die Lebensdauer des Rauchmelders verkürzen.
- Rauchmelder sollten alle 10 Jahre ausgetauscht werden.
- Der Rauchmelder darf nicht abgedeckt oder überstrichen werden.

Fluchtplan

Es wird empfohlen sich mit allen Hausbewohnern gemeinsam einen Fluchtplan auszuarbeiten. Überlegen Sie gut, ob im Falle eines Brandes der Fluchtweg unter keinen Umständen durch Hindernisse versperrt ist. Außerdem muss es der schnellste auch der sicherste Weg ins Freie sein.

Entsorgung

Am Ende der Lebensdauer des Produktes darf dieses nicht im normalen Hausmüll entsorgt werden. Das Produkt ist an einer Sammelstelle für die Aufbereitung von elektrischen und elektronischen Geräten zu entsorgen. Erkundigen Sie sich bei Ihrer Stadt- oder Gemeindeverwaltung nach Möglichkeiten einer umwelt- und sachgerechten Entsorgung des Produktes.

Herstellergarantie

3 Jahre Herstellergarantie ab Kaufdatum für gekennzeichnete Geräte. Bitte Kassenbon als Nachweis aufbewahren. Die Garantieleistung gilt nur für Material- oder Fabrikationsfehler bei sachgemäßer Verwendung. Die Garantie erlischt bei Fremdeingriff. Ihre gesetzlichen Rechte werden durch diese Garantie nicht eingeschränkt. Mitgelieferte Akkus, Batterien und Leuchtmittel sind von der Herstellergarantie ausgeschlossen.

Serviceadresse

Hugo Brennenstuhl GmbH & Co. KG
Seestraße 1-3
D-72074 Tübingen
www.brennenstuhl.com

Konformitätserklärung

Die Konformitätserklärung ist beim Hersteller hinterlegt.

Leistungserklärung

Die Leistungserklärung finden Sie unter www.brennenstuhl.com direkt bei Artikel RM C 9010 / Artikel-Nr. 1 29008 0 zum Download.

Hersteller

Hugo Brennenstuhl GmbH & Co. KG
Seestraße 1-3
D-72074 Tübingen



Smoke Alarm RM C 9010**IMPORTANT:**

Read and conserve these operating instructions. Observe and follow the safety instructions.

Introduction

These operating instructions must be read through carefully in their entirety. It forms part of your newly purchased battery-powered, photoelectric smoke detector and contains important information relating to its operation and handling. This is described simply as the 'smoke alarm' from now on. All safety advice must be observed when using this product. If there are any questions arising regarding the use of the smoke alarm please contact your specialist dealer or our service point. The operating instructions must be conserved and passed on to third parties if necessary. Care must be taken to ensure that the smoke alarm is in perfect condition.

Warning:

In order to prevent injuries, this device must be reliably secured to the ceiling in accordance with the assembly instructions. Batteries may not be exposed to excessive heat such as sunlight, fire or the like.

Technical data

Device: RM C 9010
Tested according to: DIN EN 14604:2005/AC:2008
Area of application: according to DIN 14676
Audible alarm: approx. 85 dB (3 m distance)
Power supply: 9 V DC zinc-carbon battery
Operating life: at least 1 year

Choosing the installation site

Smoke alarm installation sites are regulated on a mandatory basis in application standard DIN EN 14676 which is valid in Germany.

- To provide comprehensive protection smoke detectors should be installed in all rooms, corridors, storage areas and basements. In rooms greater than 60 m² or corridors longer than 10 m, the use of more than one smoke alarm is recommended.
- You should at least provide minimum protection and install a smoke detector in every bedroom and children's room, as well as in corridors used as emergency routes.
- For optimal protection there should be at least one smoke detector installed in every room and corridor.

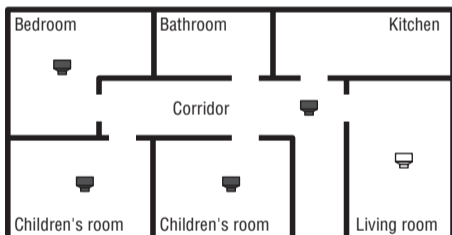
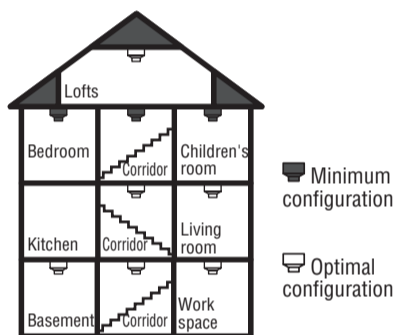

- In corridors and hallways with a max. width of 3 m, the distance between two smoke alarms may be max. 15 m, the distance of the alarm from the front of the corridor or hallway must not exceed 7.5 m. One alarm each must be installed at intersections, T-junctions and in corner areas (miter line) in hallways and corridors. An example of the arrangement is illustrated in the following figure:

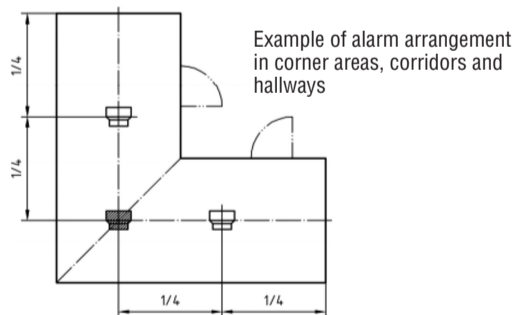

- If the length and width of a gallery exceeds more than 2 m and the total surface area of the gallery is more than 16 m², an additional alarm must be installed under the gallery. See the follow image:

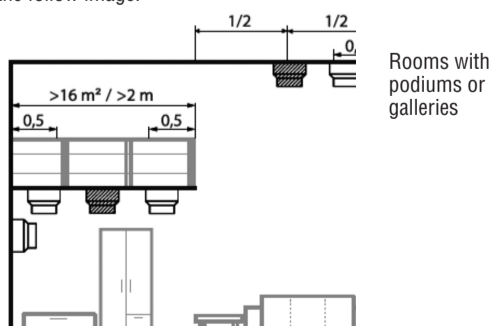

- In rooms with partially slanted ceilings, the following applies: if the horizontal ceiling is less than 1 m wide, install the alarm as illustrated in the following picture. If the horizontal ceiling is wider than 1 m, then install the alarm in the centre of the horizontal ceiling. See the follow image:

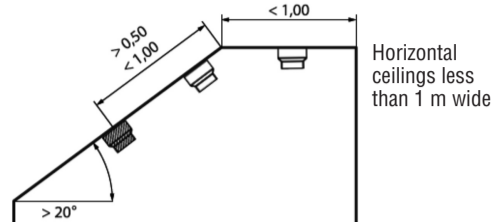

- If the height of the room is more than 6m, please use an additional smoke alarm.
- Since smoke rises upwards, smoke alarms must always be installed on the ceiling, and if possible in the middle of the room in a level position. According to DIN EN 14676, a distance of at least 0.5 m must be maintained from all fittings on the ceiling and walls.
- Do not install under the ridge of a roof (place at least 30 - 50 cm below the ridge), near air ducts, or in areas with a strong draught.
- If ceiling beams with a height of more than 20cm and the individual ceiling sections between the beams have a surface area of more than 36m², additional smoke alarms must be installed on the sections of the ceiling. If the height of the ceiling beams is less than 20cm, install a smoke alarm in the centre of the ceiling and not on a beam.

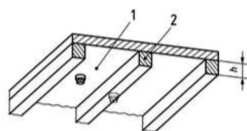

Example of subsections with a height of ≤ 0.2 m

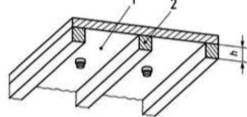

Example of subsections with a height of >0.2 m and a ceiling section >36 m²

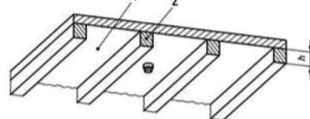

Example of subsections with a height of >0.2 m and a ceiling section ≤ 36 m²

- 1 = ceiling section
2 = subsection
h = height Installation locations

Installation sites to be avoided

- Do not install smoke alarms in drafty areas, e.g. near air conditioning and ventilation openings.
- In bathrooms, shower rooms or rooms in which the temperature exceeds 45° C or drops below 5° C.
- Not in the peak of a ceiling in which smoke-free air might accumulate in the event of a fire.
- In kitchens, garages, laundry rooms or boiler rooms, cooking vapors, vehicle exhaust, dust and moisture can trigger a false alarm.
- In very dusty or dirty areas. Dirt and dust can accumulate and negatively impact the functional safety.
- At a distance of less than 1.50 m from fluorescent lamps.

Installation and commissioning of the smoke alarm.

The included mounting material is suitable for concrete ceilings. For other subsurfaces, appropriate mounting material must be purchased from a specialist dealer.

- Mark the position of the smoke alarm on the ceiling and drill
- Drill holes with a depth of 25-30 mm using a 5.5 mm bit (concrete ceiling) or a depth of approx. 20 mm using a 2.5 mm bit (wood paneling or beams).
- Insert dowels into the holes.
- Screw the holder onto the ceiling.
- Insert the battery included in the delivery into the smoke alarm.
- Place the smoke detector onto the holder and turn clockwise until it snaps in place. The system is fitted with a safety feature, which prevents the system from being attached to the installation plate if a battery has not been inserted.
- During normal operation, the LED flashes once every 32 seconds.

User information

- The smoke alarm only works if the battery is installed.
- The smoke alarm can only trigger an alarm if it detects smoke or burning item in the air. The alarm does not react to heat, flames or gas.
In the event of an alarm, a loud signal is produced, which stops as soon as the air is clear again.

Function test

- Test the unit by pressing the test button for at least 4 seconds until an alarm sounds. The alarm will sound three times; then there will be a 1.5 second pause. This interval repeats until the button is released. If no signal or another signal sounds, the unit is defective or the battery is spent.
- During the test, stay an arm's length from the smoke alarm.
- Testing the unit weekly is recommended in order to ensure it functioning properly.
- If the functional test is not successful, the smoke alarm must be replaced.

Replacing the battery

The 9 V DC battery provided for the smoke alarm should last at least one year if used normally. The smoke alarm has a low-battery indicator. An audible signal sounds at a 32-second interval. Replace the battery when you hear this signal.

- Remove the smoke alarm from the base by turning it counter-clockwise.
- Remove the battery.
- Install the new battery.
- Place the smoke alarm on the base and turn it clockwise until it clicks into place.
- Perform a function test. (See "Function test" chapter)

Maintenance and care

- In addition to the regular tests, the battery has to be replaced every year. (See chapter "Replacing the battery")
- The smoke alarm must be cleaned at least once a month. Remove the battery before cleaning. Remove the dust using a soft cloth. If necessary, remove dirt using a moist rag. Do not use any solvents and make sure no water can get into the unit. Install the battery after cleaning and perform a functional test (see "Function test" chapter).

Meanings of signals/fault description

Display	Meaning	Solution
Continuous, pulsating tone.	Alarm or test function has been triggered.	Immediately leave the hazard zone or release the test button (functional test).
Audible signal produced every 32 seconds.	The battery is low.	Replace the battery. See chapter "Replacing the battery".
The signal sounds three times every 1.5 seconds	The smoke alarm is performing a functionality test	Release the test button, in order to end the function test.

Important notices

- Do not under any circumstances open the casing of the smoke alarm in order to clean the inner parts. This can cause damage or reduce the operating life of the smoke alarm.
- Smoke alarms should be replaced every 10 years.
- The smoke alarm must not be covered or painted over.

Evacuation plan

We recommend establishing an evacuation plan together with the other residents. Be careful to ensure that there will not under any circumstances be any obstacles to the evacuation route in the event of a fire. It must also be the quickest and safest route into the open air.

Disposal

At the end of the product's service life, it may not be disposed of with the normal house trash. The product must be disposed of at a depot for electrical and electronic equipment processing. Ask your city or municipal administration regarding options for environmental and proper disposal of the product.

Manufacturer's warranty

Marked devices have a 3-year manufacturer warranty from the purchase date. Please keep the purchase receipt as verification. The warranty only applies to material or manufacturing defects if the unit is properly used. The warranty is void in the event of unauthorized intervention. Your statutory rights are not limited by this warranty. Provided rechargeable batteries, batteries and illuminants are not covered by the manufacturer warranty.

Service address

Hugo Brennenstuhl GmbH & Co. KG
Seestraße 1-3
D-72074 Tübingen
www.brennenstuhl.com

Declaration of conformity

The conformity declaration is stored by the manufacturer.

Declaration of performance

You can download the declaration of performance at www.brennenstuhl.com directly under article RM C 9010 / article no. 1 29008 0.

Manufacturer

Hugo Brennenstuhl GmbH & Co. KG
Seestraße 1-3
D-72074 Tübingen



Roekmelder RM C 9010**BELANGRIJK:**

Lees en bewaar deze gebruikshandleiding. Volg de veiligheidsinstructies op.

Inleiding

Lees deze gebruikshandleiding volledig en zorgvuldig door. Ze vormt een onderdeel van uw nieuwe, batterijgedreven, foto-elektrische roekmelder en bevat belangrijke instructies voor het gebruik en onderhoud ervan.

Het product wordt hieronder aangeduid met de vereenvoudigde naam 'roekmelder'. Volg bij gebruik van dit product altijd alle veiligheidsinstructies. Bij vragen over het gebruik van de roekmelder kunt u contact opnemen met uw winkel of met onze klantendienst. Bewaar deze gebruikshandleiding en geef ze met het product mee wanneer u het product aan derde partijen overdraagt. Zorg ervoor dat de roekmelder zich altijd in goede toestand bevindt.

Waarschuwing:

Om verwondingen te voorkomen, moet het apparaat volgens de montageinstructies stevig op het plafond worden gemonteerd. De batterijen mogen niet aan overmatige hitte zoals zonneshijn, vuur of dergelijke worden blootgesteld.

Technische gegevens

Apparaat: RM C 9010
 Getest volgens: DIN EN 14604:2005/AC:2008
 Toepassingsgebied: volgens DIN 14676
 Akoestisch alarm: ca. 85 dB (op een afstand van 3 m)
 Stroombron: 9 V DC zinkkoolstofbatterijen
 Levensduur van batterij: min. 1 jaar

De installatieplek kiezen

De installatieplek van de roekmelder is in Duitsland wettelijk bepaald door de norm DIN EN 14676.

- Voor een integrale bescherming moeten er in alle vertrekken, gangen, magazijnen, kelders en opslagruimtes een roekmelder worden geïnstalleerd. In vertrekken van meer dan 60 m² of gangen die langer dan 10 m zijn, raden we aan meerdere roekmelders te installeren.
- Zorg minstens voor een minimumbeveiliging door in elke slaap- en kinderkamer en in elke gang die als vluchtroute dient, een roekmelder te installeren.
- Voor een optimale beveiliging installeert u alle vertrekken en gangen minstens één roekmelder.

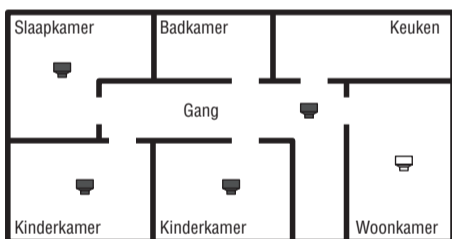
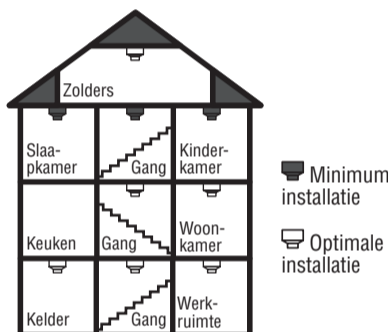

- In gangen en overlopen van max. 3 meter breed mag de afstand tussen twee roekmelders maximaal 15 meter bedragen. De afstand tussen de roekmelder en het begin van de gang mag niet groter dan 7,5 meter zijn. Op alle kruispunten, T-afakkingen en hoeken (op de versteklijn) van gangen en overlopen moet een roekmelder worden geïnstalleerd. De onderstaande afbeelding toont een voorbeeld van de opstelling:

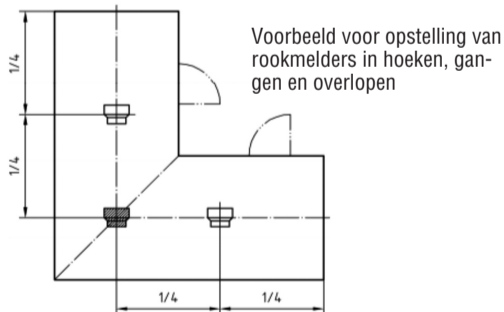

- Als de mezzanine een lengte en breedte van meer dan 2 meter en een totale oppervlakte van meer dan 16 m² heeft, dan moet op de mezzanine een roekmelder worden geïnstalleerd. Zie de onderstaande afbeelding:

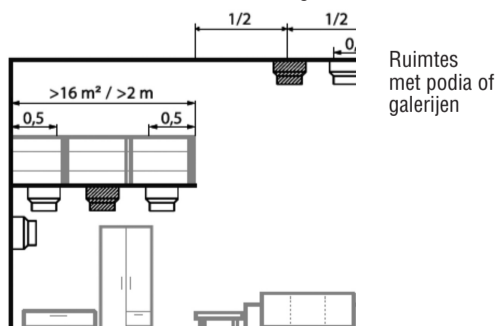

- Voor ruimtes met aanpalend schuin dak geldt: wanneer het horizontale plafond minder dan 1 meter breed is, dan installeert u de roekmelder zoals hieronder afgebeeld. Als het horizontale plafond breder dan 1 meter is, dan installeert u de roekmelder in het midden van het horizontale plafond. Zie de onderstaande afbeelding:

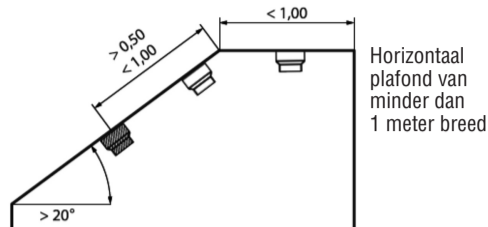

- Wanneer de kamer meer dan 6 meter hoog is, moet u een extra roekmelder installeren.
- Omdat de rook naar boven stijgt, moeten de roekmelders altijd op het plafond geïnstalleerd worden, waar mogelijk in het midden van het plafond en in horizontale positie. Overeenkomstig DIN EN 14676 moet een afstand van minstens 0,5 m tot alle interieurelementen op het plafond en tot de wanden worden bewaard.
- Monteer de roekmelder niet in het nok van een dak (maar minstens 30 tot 50 cm eronder), niet in de buurt van luchtschachten en niet op plekken met sterke luchtaanzuiging.
- Als er plafondbalken met een hoogte van meer dan 20 cm aanwezig zijn en als de individuele plafonduimtes tussen de balken een oppervlakte van meer dan 36 m² hebben, dat moet u extra roekmelders op de plafonduimtes installeren. Als de hoogte van de plafondbalken minder dan 20 cm is, installeer dan een roekmelder in het midden van het plafond en niet op een balk.

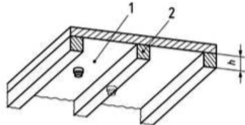

Voorbeeld voor dakbalken met een hoogte van $\leq 0,2$ m

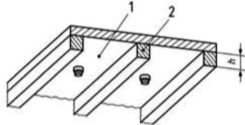

Voorbeeld voor dakbalken met een hoogte van $> 0,2$ m en een plafonduimte van > 36 m²

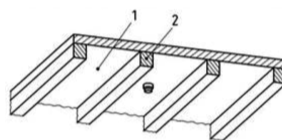

Voorbeeld voor dakbalken met een hoogte van $> 0,2$ m en een plafonduimte van ≤ 36 m²

1 = Plafonduimte
 2 = Plafondbalk
 h = Hoogte tot

Te vermijden installatieplekken

- In gevaarlijke omgevingen, bv. in de buurt van inlaatroosters van airconditioners of ventilatiesystemen.
- In badkamers, douches of ruimtes met een temperatuur boven 45°C of onder 5°C.
- In het nok van een dak, want daar kan zich bij brand rookvrij licht opstapelen.
- In keukens, garages, wasruimtes of verwarmingsruimtes waar kookdampen, autogassen, stof en vochtigheid een vals alarm kunnen uitlokken.
- Heel stoffige of vuile ruimtes. Daar kan zich namelijk vuil en stof op de roekmelder opstapelen en de werking aantasten.
- Op een afstand van minder dan 1,50 m van tl-lampen.

De roekmelders monteren en in gebruik nemen

Het meegeleverde montage materiaal is geschikt voor betonnen plafonds.

Bij andere ondergronden moet gepast montage materiaal worden aangeschaft in een vakhandel.

- Markeer de positie van de roekmelder op het plafond.
- Boor met behulp van een boorkop van 5,5 mm gaten van 25-30 mm diep (voor betonnen plafonds) of met behulp van een boorkop van 2,5 mm gaten van 20 mm diep (voor houten plafonds of balken).
- Steek de pluggen in de gaten.
- Schroef de sokkel op het plafond.
- Leg de meegeleverde batterij in de roekmelder.
- Zet de roekmelder op de sokkel en draai hem rechtsom totdat hij vastklikt. Het systeem is voorzien van een beveiliging die verhindert dat de roekmelder op de sokkel wordt gedraaid wanneer er geen batterij in ligt.
- Bij normale werking knippert het indicatorlampje elke 32 seconden eenmaal.

Gebruiks informatie

- De roekmelder werkt alleen wanneer er een batterij in ligt.
- De roekmelder slaat alleen alarm wanneer hij rook of verbrandingspartikels in de lucht detecteert. De roekmelder reageert niet op hitte, vlammen of gas. In geval van alarm hoort u een luid akoestisch signaal dat stopt zodra de lucht terug schoon is.

Werkingstest

- Test de roekmelder door minstens 4 seconden lang de testknop ingedrukt te houden totdat het alarm luidt. Het alarm luidt driemaal en dan volgt een pauze van 1,5 seconde. Dit proces herhaalt zich totdat u de knop terug loslaat. Als u geen of een ander signaal hoort, dan is de roekmelder defect of is de batterij leeg.
- Houd tijdens het testen de roekmelder op armlengte.
- We raden aan de roekmelder wekelijks te testen om een correcte werking te garanderen.
- Wanneer de werkingstest niet gelukt is, moet u de roekmelder vervangen.

De batterij vervangen

Bij normaal gebruik heeft de met de roekmelder meegeleverde batterij van 9 V DC een levensduur van één jaar. De roekmelder is voorzien van een alarm dat een bijna lege batterij aangeeft. Er is dan een akoestisch signaal te horen met een interval van 32 seconden. Wanneer u dit signaal hoort, moet u de batterij vervangen.

- Verwijder de roekmelder uit zijn sokkel door hem tegen de wijzers van de klok in te draaien.
- Neem de batterij eruit.
- Leg een nieuwe batterij in.
- Zet de roekmelder terug op de sokkel en draai hem in de richting van de wijzers van de klok, totdat hij vastklikt.
- Voer een werkingstest uit. (Zie hoofdstuk "Werkingstest".)

Reiniging en onderhoud

- Naast de regelmatige werkingstesten moet de batterij elk jaar vervangen worden. (Zie hoofdstuk "De batterij vervangen").
- De roekmelder moet minstens eenmaal per maand worden gereinigd. Verwijder de batterijen voordat u de roekmelder reinigt. Verwijder het stof op de roekmelder met behulp van een zachte doek. Verwijder vlekken met behulp van een vochtig doek. Gebruik geen reinigingsmiddelen en zorg ervoor dat geen water in de roekmelder dringt. Leg na het reinigen de batterij weer in de roekmelder en voer een werkingstest uit. (Zie hoofdstuk "Werkingstest".)

Beschrijving van signalen/defecten

Signaal	Betekenis	Oplossing
Ononderbroken, pulserend signaal.	Een alarm of de testwerking is geactiveerd.	Verlaat onmiddellijk de gevaarzone, of laat de testknop los (in geval van een werkingstest).
Hoorbaar signaal klinkt elke 32 seconden.	De batterij is bijna leeg.	Vervang de batterij. Zie hoofdstuk "De batterij vervangen".
Het alarm klinkt elke 1,5 seconden driemaal.	De roekmelder staat in testwerking.	Laat de testknop los om de werkingstest te beëindigen.

Belangrijke opmerking

- Open nooit de behuizing van de roekmelder om de binnenkant van de roekmelder te reinigen. Dit kan namelijk tot schade leiden of de levensduur van de roekmelder verkorten.
- De roekmelder moet elke 10 jaar worden vervangen.
- Dek de roekmelder niet af of verf hem niet.

Vluchtplan

We raden aan om met alle huisbewoners samen een vluchtplan uit te werken. Zorg ervoor dat in geval van brand de vluchtroute nooit door hindernissen versperd kan raken. Bovendien moet de vluchtroute de snelste én veiligste weg naar buiten zijn.

Afvalverwijdering

Op het einde van zijn levensduur mag dit product niet bij het normale huisvuil worden gedeponerd. Het product moet naar een inzamelpunt voor elektronische en elektrische afgedankte apparaten worden gebracht. Raadpleeg uw gemeentehuis over mogelijkheden om het product op milieuvriendelijke manier af te voeren.

Garantie van de fabrikant

Voor specifieke producten een garantie van de fabrikant van 3 jaar vanaf de datum van aankoop. Bewaar uw kassabon als betalingsbewijs. De garantie geldt uitsluitend voor materiaal- of fabricagefouten en bij correct gebruik. De garantie vervalt bij ingrepen door externe partijen. Deze garantie vormt geen beperking op uw wettelijke rechten. Meegeleverde accu's, batterijen en lampen zijn niet inbegrepen in de garantie.

Serviceadres

Hugo Brennenstuhl GmbH & Co. KG
 Seestraße 1-3
 D-72074 Tübingen
 www.brennenstuhl.com

Conformiteitsverklaring

De conformiteitsverklaring is beschikbaar bij de fabrikant.

Prestatieverklaring

De prestatieverklaring kan worden gedownload op www.brennenstuhl.com onder artikel RM C 9010 / artikelnr. 1 29008 0.

Fabrikant

Hugo Brennenstuhl GmbH & Co. KG
 Seestraße 1-3
 D-72074 Tübingen



FR Détecteur de fumée RM C 9010

IMPORTANT :

Lisez et conservez ce mode d'emploi. Observez et suivez les indications de sécurité.

Introduction

Ce mode d'emploi doit être lu entièrement et avec soin. Il est une partie composante du détecteur de fumée photoélectrique fonctionnant sur pile que vous venez d'acheter et il contient des indications importantes relatives au fonctionnement et au maniement du produit.

Dans ce qui suit, celui-ci est appelé seulement détecteur de fumée. Il faut toujours respecter toutes les indications de sécurité pendant l'utilisation de ce produit. En cas de questions concernant l'utilisation du détecteur de fumée, contactez votre marchand spécialisé ou notre service après-vente. Le mode d'emploi doit être conservé et être transmis à un tiers le cas échéant. De plus, il faut veiller au parfait fonctionnement du détecteur de fumée.

Avvertissement :

Pour prévenir des blessures, il faut fixer cet appareil de manière sûre au plafond selon les instructions de montage. Les piles ne doivent pas être exposées à la chaleur excessive, au soleil, au feu etc.

Caractéristiques techniques :

Appareil : RM C 9010
Testé selon : DIN EN 14604:2005/AC:2008
Champ d'application : selon DIN 14676
Alarme acoustique : env. 85 dB (3 m de distance)
Alimentation électrique : piles zinc-charbon DC 9 V
Durée de vie de la pile : au moins un an

Choix du lieu de montage

Les lieux de montage du détecteur de fumée sont réglés fermement dans la norme d'application DIN EN 14676 en vigueur pour l'Allemagne.

- Pour une protection optimale, il est recommandé d'installer les détecteurs de fumée dans toutes les pièces, tous les couloirs, les zones de stockage, les caves et les greniers. Dans les pièces de plus de 60 m² ou dans les couloirs de plus de 10 m de long, il est recommandé d'utiliser plusieurs détecteurs de fumée.
- Ils doivent au moins être adaptés à une protection minimum et être placés dans toutes les chambres ainsi que les couloirs servant de sortie de secours.
- Pour une protection optimale, montez au moins un détecteur de fumée dans chaque chambre et chaque couloir.

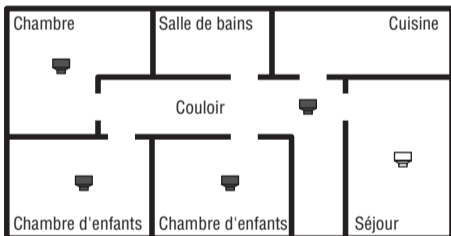
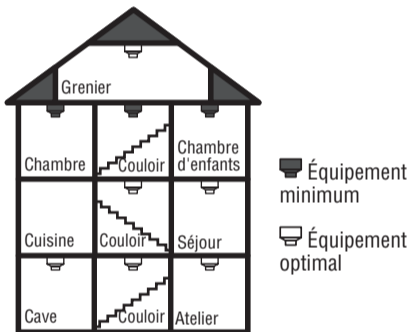

- Dans les corridors et couloirs d'une largeur de 3 m maxi, l'écart entre deux détecteurs de fumée doit être 15 m au maximum. L'écart par rapport à la surface frontale du corridor ou couloir ne doit pas excéder 7,5 m. Dans des zones de croisement, d'entrée et de bord (ligne biseautée) des corridors et couloirs, il faut disposer un détecteur. Un exemple pour cette disposition est illustré ci-dessous :

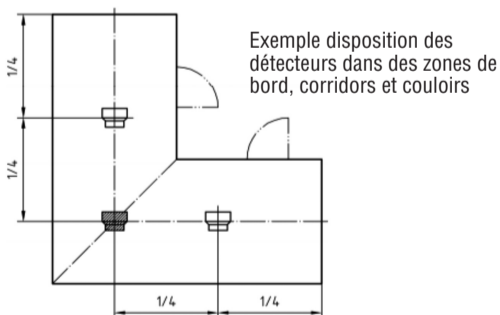

- Longueur et largeur d'une galerie étant supérieures à 2 m et la galerie ayant une surface totale de plus de 16 m², il est nécessaire d'avoir d'un détecteur additionnel sous la galerie. Voir la figure suivante :

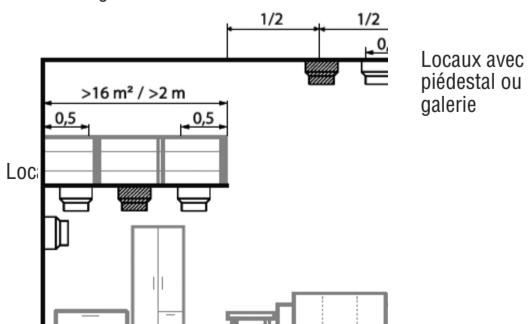

- Pour locaux sous toit incliné : la couverture horizontale ayant une largeur de moins d'un mètre, monter le détecteur comme illustré ci-après. La couverture horizontale ayant une largeur de plus d'un mètre, monter le détecteur à la couverture horizontale. Voir la figure suivante :

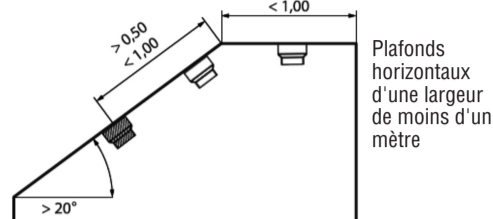

- La hauteur de la chambre excédant 6 m, veuillez utiliser un détecteur de fumée additionnel.
- Étant donné que la fumée monte, il faut toujours monter les détecteurs de fumée en position horizontale au plafond, si possible au centre de la pièce. Selon DIN EN 14676, maintenir au moins une distance de 0,5 m entre le détecteur et tous les objets d'équipement situés au plafond et aux murs.
- Ne pas monter le détecteur au sommet du toit (au moins 30 à 50 cm plus bas), pas à proximité de bouches d'air et pas dans les zones à forts courants d'air.
- En présence de poutres d'une hauteur de plus de 20 cm, les sections individuelles entre les poutres ayant une surface de plus de 36 m², il est nécessaire d'installer des détecteurs de fumée additionnels. La hauteur étant inférieure à 20 cm, installer un détecteur de fumée au centre du plafond et non à une poutre.

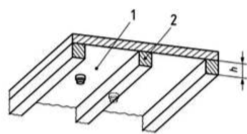

Exemple pour répartitions d'une hauteur de ≤0,2m

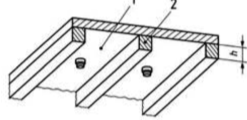

Exemple pour répartitions d'une hauteur de >0,2m et section >36m²

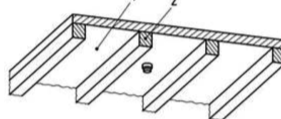

Exemple pour répartitions d'une hauteur de >0,2m et section ≤36m²

1 = Section
2 = Répartition
h = Hauteur

Lieux de montage à éviter

- Ne pas installer le détecteur de fumée dans une ambiance exposée aux courants d'air, p.ex. près de gaines de climatisation et ventilation.
- Dans les salles de bain, douches ou dans les pièces, où la température dépasse les 45° C ou tombe sous 5° C.
- Pas au sommet d'un toit où pourrait s'accumuler de l'air exempt de fumée en cas d'incendie.
- Dans les cuisines, garages, buanderies ou locaux de chauffage, les vapeurs, gaz d'échappement, la poussière et l'humidité peuvent déclencher une fausse alarme.
- Dans les zones très poussiéreuses ou sales. La saleté et la poussière peuvent s'accumuler dans le détecteur de fumée et endommager la sécurité du fonctionnement.
- À moins de 1,50 m de distance de tubes fluorescents.

Installation et mise en service du détecteur de fumée

Le matériel de fixation ci-joint convient pour les plafonds en béton.

Pour les autres bases, il faut acheter un matériel de fixation correspondant dans le commerce spécialisé.

- Marquer la position du détecteur de fumée au plafond et percer.
- Percer les trous avec une perceuse de 5,5 mm sur 25-30 mm de profondeur (pour les plafonds en béton) ou avec une perceuse de 2,5 mm sur env. 20 mm de profondeur (pour les revêtements en bois ou les poutres).
- Insérer des chevilles dans les trous.
- Visser le socle au plafond.
- Insérer la pile fournie dans le détecteur de fumée.
- Placer le détecteur de fumée sur la base et tourner en sens horaire jusqu'à ce que le détecteur de fumée s'enclenche. Le système est muni d'un équipement de sécurité qui empêche l'installation du système sur la plaque de montage si aucune pile n'a été insérée.
- En fonctionnement normal, la LED clignote respectivement une fois toutes les 32 secondes.

Informations relatives à l'utilisation

- Le détecteur de fumée ne fonctionne que si la pile est insérée.
 - Le détecteur de fumée ne peut déclencher une alarme que s'il détecte de la fumée ou des articles de combustion dans l'air. Le détecteur ne réagit pas à la chaleur, aux flammes ou au gaz.
- En cas d'alarme, un signal sonore retentit qui s'arrête dès que l'air est redevenu pur.

Test de fonctionnement

- Pour effectuer le test, actionnez le bouton de test au moins pendant 4 secondes jusqu'au retentissement de l'alarme. L'alarme retentit trois fois, suivi d'une pause de 1,5 secondes. Cet intervalle se répète jusqu'au relâchement du bouton. Si aucun signal ne retentit ou si un autre signal retentit, l'appareil est défectueux ou la pile est vide.
- Gardez durant le test un écart (longueur d'un bras) par rapport au détecteur de fumée.
- Il est recommandé de tester l'appareil chaque semaine pour garantir son fonctionnement correct.
- Le test n'ayant pas réussi, le détecteur de fumée doit être remplacé.

Remplacement de la pile

Pour le détecteur de fumée, la pile DC 9 V livrée avec l'appareil devrait durer au moins un an en cas d'utilisation normale. Le détecteur de fumée possède un indicateur de pile faible. Un signal audible retentit à un intervalle de 32 secondes. Changez la pile si vous entendez ce signal.

- Retirez le détecteur de fumée du socle en le tournant dans le sens inverse des aiguilles d'une montre.
- Otez la pile.
- Insérez la nouvelle pile.
- Placez le détecteur de fumée sur le socle et tournez-le dans le sens des aiguilles d'une montre jusqu'à ce qu'il s'encastre.
- Effectuez un test de fonctionnement. (Voir chapitre « Test de fonctionnement »)

Maintenance et entretien

- En plus des vérifications régulières, remplacer la pile chaque année. (Voir chapitre « Remplacement de la pile »)
- Le détecteur de fumée doit être nettoyé au moins une fois par mois. Retirez la pile avant le nettoyage. Dépoussiérez le détecteur de fumée avec un chiffon doux. Si nécessaire, éliminez les saletés avec un chiffon humide. N'utilisez aucun nettoyant et veillez à ce qu'aucune eau ne puisse pénétrer dans l'appareil. Insérez la pile à nouveau après le nettoyage, puis exécutez un test de fonctionnement. (Voir chapitre « Test de fonctionnement »)

Signification des signaux/Description des défauts

Indicateur	Signification	Solution
Son pulsatoire continu	Alarme ou fonctionnement de test a été déclenché	Quitter sans délais la zone à risque ou relâcher le bouton de test (en cas de test de fonctionnement).
Signal audible retentit toutes les 32 secondes.	La pile est faible.	Changez la pile. Voir chapitre « Remplacement de la pile »
Le signal retentit trois fois toutes les 1,5 secondes	Le détecteur de fumée est en phase de test de fonctionnement.	Relâchez le bouton de test pour arrêter le test de fonctionnement.

Indications importantes

- N'ouvrez en aucun cas le boîtier du détecteur de fumée pour en nettoyer l'intérieur. Ceci peut entraîner des dommages ou raccourcir la durée de vie du détecteur de fumée.
- Les détecteurs de fumée doivent être remplacés tous les 10 ans.
- Ne pas recouvrir ni peindre le détecteur de fumée.

Plan d'évacuation

Il est recommandé d'élaborer un plan d'évacuation en commun avec tous les habitants de la maison. Réfléchissez bien, si, en cas d'incendie, cette voie de secours ne soit bloquée par des obstacles en aucune circonstance. En outre, il doit s'agir du chemin le plus rapide et aussi le plus sûr vers l'extérieur.

Élimination des déchets

À la fin de sa durée de vie, le produit ne doit pas être éliminé dans les ordures ménagères normales. Il faut éliminer le produit dans un centre de collecte pour le traitement des appareils électriques et électroniques. Renseignez-vous auprès de l'administration de votre ville ou de votre commune sur les possibilités d'élimination appropriée de ce produit dans le respect de l'environnement.

Garantie du fabricant

3 ans de garantie du fabricant à compter de la date d'achat pour les appareils caractérisés. Prière de conserver le ticket de caisse comme justificatif. La prestation de garantie s'applique uniquement en cas d'utilisation correcte pour les défauts de matériel et de fabrication. La garantie expire en cas d'intervention étrangère. Vos droits légaux ne sont pas limités par cette garantie. Les accumulateurs, piles et ampoules livrés ne sont pas compris dans la garantie du fabricant.

Adresse du service après-vente

Hugo Brennenstuhl GmbH & Co. KG
Seestraße 1-3
D-72074 Tübingen
www.brennenstuhl.com

Déclaration de conformité

La déclaration de conformité est déposée auprès du fabricant.

Déclaration de performance

Pour la déclaration de performance, voir www.brennenstuhl.com directement près de l'article RM C 9010 / Référence 1 29008 0 (téléchargeable).

Fabricant

Hugo Brennenstuhl GmbH & Co. KG
Seestraße 1-3
D-72074 Tübingen



Rilevatore di fumo RM C 9010

IMPORTANTE:

leggere e conservare le presenti istruzioni per l'uso. Osservare e seguire le indicazioni di sicurezza ivi contenute.

Premessa

È necessario leggere per intero e accuratamente le presenti istruzioni per l'uso. Esse rappresentano una componente del rilevatore di fumo fotoelettrico con funzionamento a batteria appena acquistato e contengono indicazioni importanti per il funzionamento e l'uso.

Di seguito ci si riferirà al prodotto solamente con la denominazione rilevatore di fumo. Durante l'uso di questo prodotto è necessario attenersi sempre alle indicazioni di sicurezza. In caso di domande relative all'uso del rilevatore di fumo si prega di mettersi in contatto con il rivenditore specializzato di riferimento o con il nostro centro assistenza. È necessario conservare le istruzioni per l'uso e cederle a terzi se necessario. Verificare inoltre che il rilevatore di fumo funzioni sempre correttamente.

Attenzione:

per evitare di ferirsi è necessario fissare questo dispositivo al soffitto conformemente alle istruzioni di montaggio. È vietata l'esposizione delle batterie a fonti di estremo calore come sole, fuoco o simili.

Dati tecnici

Dispositivo: RM C 9010
Omologazione: DIN EN 14604:2005/AC:2008
Settore d'uso: in base alla norma DIN 14676
Allarme acustico: ca. 85 dB (distanza 3 m)
Tensione: batteria zinco-carbone 9 V DC
Durata della batteria: almeno 1 anno

Selezione del luogo per il montaggio

I luoghi per il montaggio del rilevatore di fumo sono regolati dalla corrispettiva norma DIN EN 14676 vigente in Germania.

- Per una protezione completa si dovrebbero installare i rilevatori di fumo in tutte le stanze, i corridoi, i magazzini, le cantine e i ripostigli. Si consiglia di utilizzare più rilevatori di fumo in locali superiori ai 60 m² e in corridoi con una lunghezza superiore ai 10 m.
- Per essere conforme alla protezione minima si raccomanda di dotare ogni camera da letto e tutti i corridoi che rappresentano vie di fuga con un rilevatore di fumo.
- Per una protezione ottimale montare almeno un rilevatore di fumo in ogni stanza e corridoio.

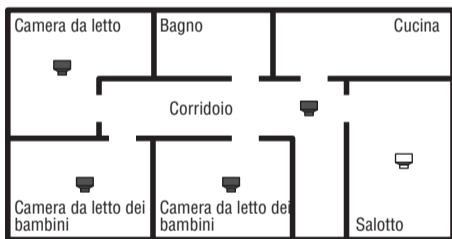
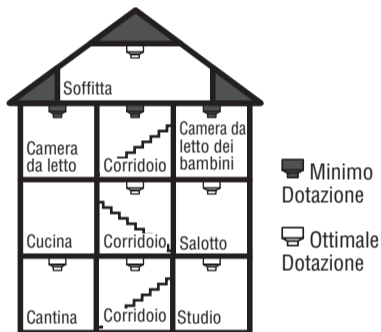

- In corridoio e in passaggi con una larghezza massima di 3 m la distanza tra due rilevatori di fumo può essere di massimo 15 m. La distanza del rilevatore dalla parte anteriore del corridoio o del passaggio non può superare i 7,5 m. In zone di incrocio, raccordo e d'angolo (linea di congiunzione) di passaggi e corridoi è necessario installare un rilevatore in ogni punto. Un esempio per suddetta installazione è rappresentato nel seguente esempio:

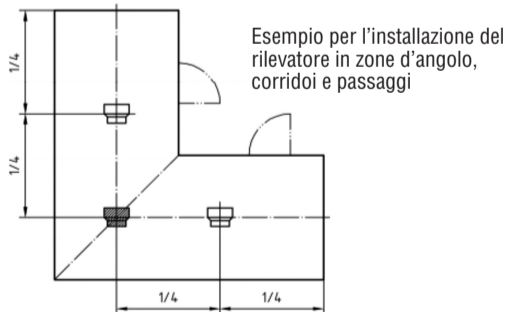

- Se la lunghezza e la larghezza di una tribuna superano i 2 m, essa possiede una superficie totale di più di 16 m²; si necessiterà pertanto un ulteriore rilevatore sotto la tribuna. Si veda la seguente immagine:

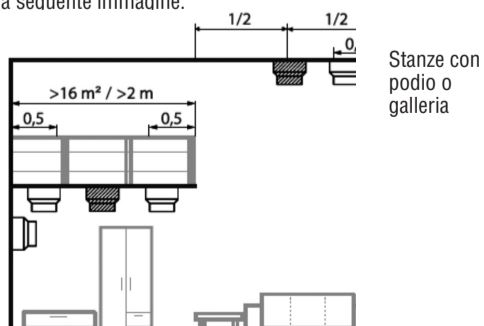

- In caso di stanze con soffitti inclinati si procede come segue: se il soffitto orizzontale è largo meno di 1 m, il montaggio del rilevatore avviene come illustrato nella seguente immagine. Se il soffitto orizzontale è largo più di 1 m, montare il rilevatore al centro del soffitto orizzontale. Si veda la seguente immagine:

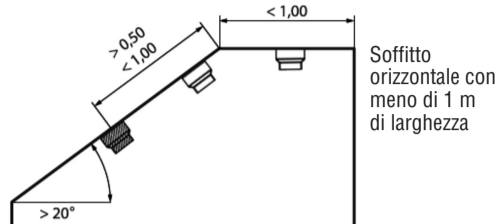

- Se l'altezza della stanza è superiore ai 6 m, si prega di utilizzare un ulteriore rilevatore di fumo.
- Dato che il fumo sale verso l'alto, i rilevatori di fumo devono sempre essere montati sul soffitto, possibilmente nel centro della stanza in posizione orizzontale. Conformemente alla norma DIN EN 14676 è necessario mantenere una distanza di 0,5 m da qualsiasi elemento di arredo sul soffitto e dalle pareti.
- Non montare sulla punta del tetto (montare almeno tra i 30 e i 50 cm al di sotto), vicino a pozzi di ventilazione e in luoghi con forte presenza di correnti d'aria.
- Se sono presenti travi con un'altezza superiore ai 20 cm e se ogni singolo cassettoni possiede una superficie superiore ai 36 m², è necessario installare un ulteriore rilevatore di fumo sui cassettoni. Se l'altezza delle travi è inferiore a 20 cm, installare il rilevatore di fumo al centro del soffitto e non sulle travi.

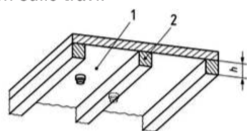

Esempio per suddivisione con un'altezza di ≤0,2 m

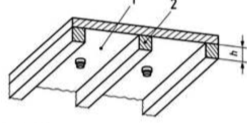

Esempio per suddivisione con un'altezza di >0,2 m e cassettoni >36 m²

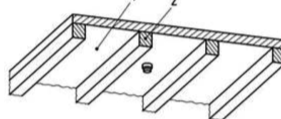

Esempio per suddivisione con un'altezza di >0,2 m e cassettoni ≤36 m²

1 = cassettoni 2 = suddivisione h = altezza

Luoghi da evitare per il montaggio

- I rilevatori di fumo non devono essere installati vicino ad aree esposte a correnti d'aria, come ad es. vicino a bocchette di ventilazione e di climatizzazione.
- In bagno, in stanze con docce o in locali la cui temperatura supera i 45° C o scende sotto i 5° C.
- Non montare sulla punta di un tetto poiché in caso di incendio si potrebbe accumulare aria priva di fumo.
- In cucina, garage, lavatoi o stanze per il riscaldamento poiché potrebbe verificarsi l'emissione di vapori, gas di scarico, polvere e umidità e condurre a un falso allarme.
- In zone molto polverose o sporche. Lo sporco e la polvere possono accumularsi nel rilevatore di fumo e compromettere la sicurezza.
- A una distanza inferiore a 1,50 m da lampade in tessuto.

Montaggio e attivazione del rilevatore di fumo

Il materiale di fissaggio annesso in dotazione è adatto a soffitti in calcestruzzo. Per altri tipi di sottofondo è necessario procurarsi il materiale di fissaggio adeguato in un negozio specializzato.

- Segnare con una matita la posizione del rilevatore di fumo sul soffitto e perforare mediante un trapano
- Effettuare dei fori con una profondità di ca. 25-30 mm usando un trapano da 5,5 mm (soffitti in calcestruzzo) o fori con una profondità di ca. 20 mm con un trapano da 2,5 mm (rivestimenti in legno o travi).
- Inserire il fischer nei fori.
- Avvitare la base al soffitto.
- Utilizzare la batteria in dotazione con il rilevatore di fumo.
- Collocare il rilevatore di fumo sulla base e ruotarlo in senso orario fino a quando il rilevatore di fumo non sia ben incastrato. Il sistema è equipaggiato con una dotazione di sicurezza che impedisce il fissaggio del sistema alla piastra di montaggio nel caso in cui non sia stata inserita la batteria.
- Il LED lampeggia una volta ogni 32 secondi quando funziona normalmente.

Informazioni sull'uso

- Il rilevatore di fumo funziona esclusivamente se la batteria è inserita.
- Il rilevatore di fumo può dare l'allarme solamente se riconosce la presenza di fumo o di un incendio nell'aria. Il rilevatore non reagisce al calore, alle fiamme o al gas. In caso di allarme si sentirà un segnale acuto, che si interromperà non appena l'aria è di nuovo pulita.

Controllo del funzionamento

- Procedere al controllo premendo il tasto di controllo per almeno 4 secondi fino a quando scatta l'allarme. Si sentirà l'allarme per tre volte; poi ci sarà una pausa di 1,5 secondi. Questo intervallo si ripete fino a quando non si rilascia il tasto. Il dispositivo è difettoso o la batteria è scarica se non si sente il segnale o se ne sente uno diverso.
- Durante la fase di controllo mantenersi ad un braccio di distanza dal rilevatore di fumo.
- Si consiglia di controllare il dispositivo ogni settimana per assicurarsi che funzioni correttamente.
- Se il controllo del funzionamento del dispositivo non va a buon fine, è necessario sostituire il rilevatore di fumo.

Sostituzione della batteria

La batteria 9 V DC in dotazione per il rilevatore di fumo dovrebbe durare almeno un anno con un utilizzo normale. Il rilevatore di fumo possiede un display per segnalare quando la batteria è quasi scarica. Si sentirà un segnale acuto con un intervallo di 32 secondi. Sostituire la batteria se si sente tale segnale.

- Rimuovere il rilevatore di fumo dalla base ruotandolo in senso antiorario.
- Rimuovere la batteria.
- Inserire la nuova batteria.
- Collocare il rilevatore di fumo sulla base e ruotarlo in senso orario fino a quando non sia ben incastrato.
- Eseguire un controllo del funzionamento. (Si veda sezione "Controllo del funzionamento")

Manutenzione e cura

- Oltre ad effettuare un controllo regolarmente, è necessario sostituire la batteria ogni anno. (Si veda sezione "Sostituzione della batteria")
- Il rilevatore di fumo deve essere pulito almeno una volta al mese. Prima di procedere alla pulizia rimuovere la batteria. Spolverare il rilevatore di fumo con un panno morbido. Se necessario rimuovere eventuale sporco con un panno umido. Non utilizzare detersivi e fare attenzione a non far entrare acqua nel dispositivo. Reinserrire la batteria dopo la pulizia ed eseguire infine un controllo del funzionamento. (Si veda sezione "Controllo del funzionamento")

Riconoscimento del segnale/Descrizione degli errori

Display	Significato	Soluzione
Segnale persistente e continuo.	È scattato l'allarme o è in funzione il tasto di controllo del funzionamento.	Abbandono immediato della zona pericolosa o rilascio del tasto di controllo del funzionamento).
Si sente un segnale ogni 32 secondi.	La batteria è quasi scarica.	Sostituire la batteria. Si veda sezione "Sostituzione della batteria".
Si sente il segnale tre volte ogni 1,5 secondi.	Il rilevatore di fumo sta eseguendo il controllo del funzionamento.	Rilasciare il tasto corrispondente per porre fine a suddetto controllo.

Avvertenze importanti

- Non aprire in nessun caso l'alloggiamento del rilevatore di fumo per pulire le parti interne. Ciò potrebbe condurre a danni o accorciare la durata di vita del rilevatore di fumo
- Si consiglia di sostituire i rilevatori ogni 10 anni
- Il rilevatore di fumo non può essere coperto né verniciato.

Piano di evacuazione

Si consiglia di elaborare un piano di evacuazione insieme a tutti gli inquilini. Pensare attentamente se, in caso di incendio, le vie di evacuazione sono completamente libere da ostacoli. Inoltre, la via di fuga più veloce verso l'esterno deve essere anche quella più sicura.

Smaltimento

Il prodotto non può essere smaltito con i normali rifiuti domestici una volta che ha esaurito la sua durata di vita. È necessario smaltire il prodotto in una discarica dedicata al trattamento di dispositivi elettrici ed elettronici. Si prega di informarsi presso l'amministrazione comunale riguardo alle possibilità di smaltimento corretto e sostenibile del prodotto.

Garanzia del fabbricante

Garanzia di 3 anni dalla data di acquisto per dispositivi dotati di marchio. Si prega di conservare lo scontrino fiscale come giustificativo. La garanzia è valida esclusivamente in caso di difetti di fabbricazione o del materiale e sempre che si faccia un uso corretto del prodotto. La garanzia decade in caso di interventi esterni. Non si limitano con la presente garanzia i diritti legali vigenti dell'utente. Si escludono dalla garanzia le batterie, le pile e le lampadine in dotazione.

Indirizzo del servizio

Hugo Brennenstuhl GmbH & Co. KG
Seestraße 1-3
D-72074 Tübingen
www.brennenstuhl.com

Dichiarazione di conformità

La dichiarazione di conformità è deposta presso il produttore.

Dichiarazione di prestazione

È possibile consultare la dichiarazione di prestazione all'indirizzo www.brennenstuhl.com, scaricabile nella sezione Articolo RM C 9010 / Articolo n° 1 29008 0.

Produttore

Hugo Brennenstuhl GmbH & Co. KG
Seestraße 1-3
D-72074 Tübingen



ES Manual de instrucciones**IMPORTANTE:**

Lea y guarde estas instrucciones de uso. Tenga en cuenta las instrucciones de seguridad.

Introducción

Estas instrucciones de uso deben leerse detallada y cuidadosamente. Las instrucciones de uso son parte del detector de humo fotoeléctrico a batería que acaba de adquirir, éstas incluyen importante información para el funcionamiento y manejo. En adelante solamente se le llamará detector de humo. Al utilizar este producto se deben tener en consideración todas las instrucciones de seguridad. Para cualquier pregunta sobre el uso del detector de humo, póngase en contacto con su distribuidor o con nuestro centro de asistencia. Guarde las instrucciones de uso y en caso necesario transmítalas a terceros. Al mismo tiempo asegúrese de que el detector de humo esté en perfectas condiciones.

Advertencia:

Con el fin de evitar lesiones, es necesario fijar el dispositivo de forma segura al techo de acuerdo con las indicaciones de instalación.

No exponga las baterías a un calor excesivo como la luz solar, el fuego o similares.

Datos técnicos

Dispositivo: RM C 9010
Comprobado según: DIN EN 14604:2005/AC:2008
Ámbito de aplicación: según la norma DIN 14676
Alarma acústica: aprox. 85 dB (3 m de distancia)
Suministro de energía: batería de zinc-carbono de 9 V CC
Duración de la batería: al menos 1 año

Selección del lugar de instalación

Los lugares de instalación para detectores de humo están regulados en Alemania según los estándares de instalación que aparecen en DIN EN 14676.

- Los detectores de humo deberían instalarse en todas las habitaciones, pasillos, áreas de almacenamiento, sótanos y trasteros para poder asegurar una protección completa. En las habitaciones de más de 60 m² o en pasillos de más de 10 m, se recomienda el uso de varios detectores de humo.
- Estos deberían cumplir al menos con la protección mínima y deberían ser instalados en las habitaciones y dormitorios de los niños así como en aquellos pasillos que sirvan como vía de escape.
- Para mayor seguridad debería instalar en cada habitación y pasillo al menos un detector de humo.

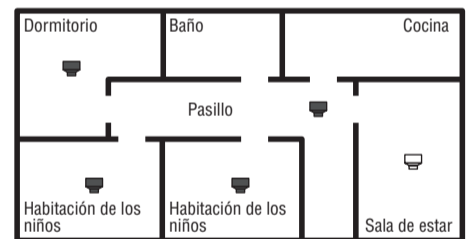
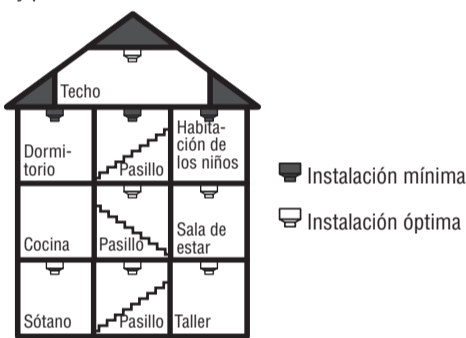

- En pasillos y corredores con un ancho máximo de 3 m, la distancia entre dos detectores de humo puede ser de un máximo de 15 m. La distancia del detector con a la superficie frontal del corredor o pasillo no puede exceder los 7,5 m. En las zonas de cruces, confluencias y esquinas (línea oblicua) de corredores y pasillos se debe colocar un detector respectivamente. En la siguiente imagen se muestra un ejemplo de la ubicación:

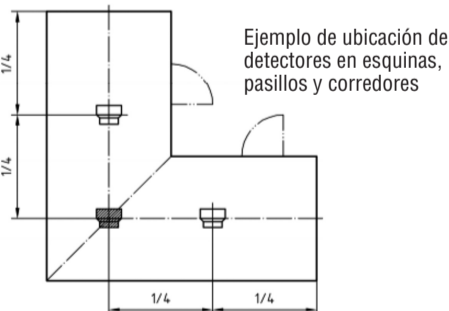

- Si el largo y ancho de un altillo es superior a 2 m y si tiene un área total de más de 16 m², entonces se requerirá un detector adicional debajo del altillo. Vea la siguiente imagen:

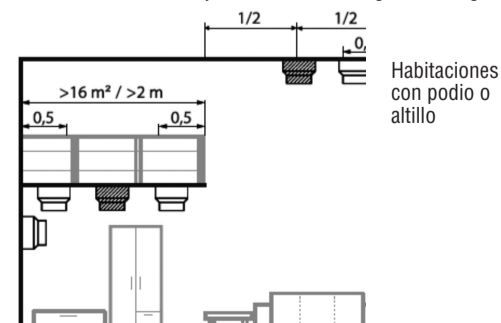

- Para habitaciones que tengan parte del techo inclinado, se debe proceder de la siguiente manera: si el techo horizontal tiene menos de 1 m de ancho, monte el detector como se muestra en la siguiente imagen. Si el techo horizontal tiene más de 1 m de ancho, instale el detector en el centro del techo horizontal. Vea la siguiente imagen:

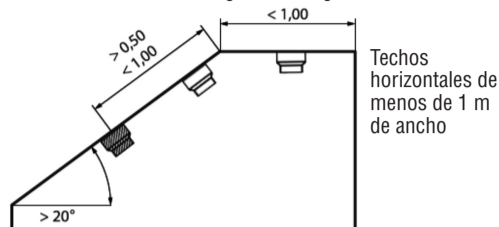

- Si la altura de la habitación es superior a 6 m, utilice un detector de humo adicional.
- Puesto que el humo tiende a subir, los detectores de humo siempre deben instalarse en el techo, a ser posible en el centro de la habitación y en posición horizontal. Según la norma DIN EN 14 676 se debería dejar una distancia mínima de 0.5 m con los muebles y paredes.
- No instale el detector en los vértices de techos a dos aguas (sino a unos 30 y 50 cm por debajo), ni cerca de conductos de aire o donde existan fuertes corrientes de aire.
- En caso de haber vigas en el techo que sobresalgan más de 20 cm y unas áreas en el techo entre cada viga superior a 36 m², se deben instalar en el techo detectores de humo adicionales en dichas áreas. Si las vigas no sobresalen del techo más de 20 cm, instale un detector de humo en el centro del techo y no en una viga.

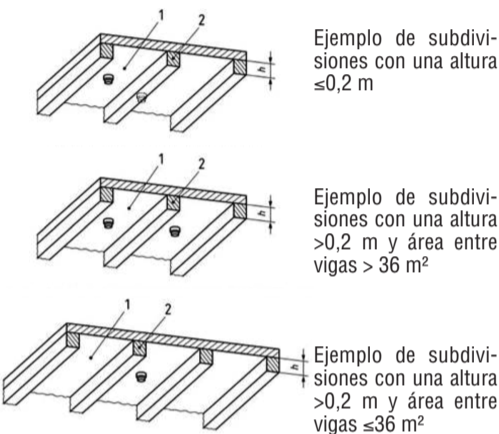

1 = área entre vigas 2 = subdivisión h = altura

Lugares de instalación a evitar

- Zonas cercanas a corrientes de aire como el aire acondicionado y sistemas de ventilación.
- Cuartos de baño, duchas o en habitaciones donde la temperatura supere los 45 °C o sea inferior a 5 °C.
- La parte superior de un techo inclinado, ya que en caso de incendio podría acumularse aire libre de humo.
- Las zonas como las cocinas, garajes, lavaderos o cuartos de calderas, donde se emiten vapores de cocción, escapes de vehículo, polvo y humedad, pueden dar una falsa alarma.
- Zonas muy sucias o con mucho polvo. La suciedad y el polvo se pueden acumular en el detector de humo y poner en peligro su funcionalidad.
- A una distancia inferior a 1,50 m de cualquier luminaria fluorescente.

Instalación y puesta en servicio del detector de humo

Los accesorios de instalación que se incluyen son adecuados para la fijación en techos de hormigón. Para otras superficies se precisan accesorios de otros materiales, que deberá adquirir en las correspondientes tiendas.

- Marcar y taladra en el techo los puntos donde se va a fijar el detector de humo.
- Taladrar agujeros de 25-30 mm de profundidad con una broca de 5,5 mm (para techos de hormigón) o de aprox. 20 mm de profundidad con una broca de 2,5 mm (para revestimiento de madera o vigas).
- Introducir los tacos en los agujeros.
- Atornillar la placa de enganche en el techo.
- Insertar la batería suministrada en el detector de humo.
- Colocar el detector de humo por la base en la placa de enganche y girarlo en sentido horario hasta que el detector de humo encaje en su lugar. El sistema viene diseñado con una característica de seguridad que evita que el dispositivo se conecte a la placa de montaje si no se ha insertado una batería.
- En funcionamiento normal el LED del dispositivo parpadea una vez cada 32 segundos.

Instrucciones de uso

- El detector de humo solo funciona cuando la batería está insertada.
- El detector de humo solo puede activar una alarma si detecta humo o partículas de combustión en el aire. El dispositivo no reacciona ante el calor o la aparición de llamas o gases. En caso de alarma, empezará a sonar una estridente señal acústica que se detiene en cuanto el aire vuelve a estar despejado.

Prueba de funcionamiento

- Realice una prueba de funcionamiento presionando el botón de prueba durante al menos 4 segundos hasta que suene la alarma. La alarma suena tres veces y seguidamente realiza una pausa de 1,5 segundos. Este intervalo se repite hasta que se suelta el botón. En caso de que no suene ninguna señal acústica o si se reproduce una señal acústica diferente, significará que existe un defecto o que la batería está agotada.
- Manténgase a un brazo de distancia del dispositivo de alarma de humo durante la prueba.
- Se recomienda probar el dispositivo semanalmente para garantizar un funcionamiento correcto.

- Si la prueba de funcionamiento no tiene el resultado esperado deberá reemplazar el detector de humo.

Reemplazo de la batería

La batería de 9 V CC suministrada con el detector de humo debería tener una vida útil de al menos un año con un uso normal. El detector de humo tiene un indicador que avisa en caso de que la batería tenga unos bajos niveles de carga. Cuando la batería presente bajos niveles de carga sonará una señal acústica cada 32 segundos. Reemplace la batería cuando escuche dicha señal.

- Retire el detector de humo de la placa de enganche girándolo en sentido antihorario.
- Saque la batería.
- Coloque la nueva batería.
- Coloque el detector de humo en la placa de enganche y gírelo en sentido horario hasta que encaje en su lugar.
- Realice una prueba de funcionamiento (vea el apartado "Prueba de funcionamiento").

Mantenimiento y cuidado

- Además de realizar las comprobaciones periódicas, la batería también debe sustituirse anualmente (consulte el apartado "Reemplazo de la batería").
- El detector de humo debe limpiarse al menos una vez al mes. Retire las baterías antes de limpiar el dispositivo. Desempolva el detector de humo con un paño suave. En caso necesario, elimine la suciedad con un paño húmedo. No utilice productos de limpieza y asegúrese de que el agua no penetre en el dispositivo. Una vez limpiado el dispositivo, vuelva a insertar la batería y realice seguidamente una prueba de funcionamiento (consulte el apartado "Prueba de funcionamiento").

Explicación de las señales/descripción del error

Señal	Significado	Solución
Sonido persistente e intermitente.	Se ha activado la alarma o la función de prueba.	Salir inmediatamente de la zona de peligro o soltar el botón de prueba (en caso de una prueba de funcionamiento).
Sonido de una señal acústica cada 32 segundos.	La batería está baja.	Cambie la batería. Vea el apartado "Reemplazo de la batería".
La señal de alarma suena tres veces cada 1,5 segundos.	El detector de humo está en prueba de funcionamiento.	Suelte el botón de prueba para finalizar la prueba de funcionamiento.

Advertencias importantes:

- Nunca abra la carcasa del detector de humo para limpiar el interior, ya que podría provocar daños o acortar la vida útil del detector de humo.
- Los detectores de humo deberían ser reemplazados cada 10 años.
- No cubra ni pinte el detector de humo.

Plan de escape

Se recomienda, junto con todos los demás ocupantes de la vivienda, preparar un plan de escape. Tenga en cuenta que, en caso de incendio, la salida de escape no podrá estar bloqueada por ningún tipo de obstáculo. Dicha salida también debe corresponder con la salida más rápida y la manera más segura de llegar al exterior.

Eliminación

No elimine el producto una vez que acabe su vida útil junto a la basura doméstica. El producto debe ser entregado a un punto de recogida destinado para el reciclaje de aparatos eléctricos.

Consulte con su administración municipal o local sobre una eliminación adecuada y respetuosa con el medioambiente del producto.

Garantía del fabricante

Aquellos dispositivos marcados tienen una garantía de 3 años desde la fecha de compra. Por favor, mostrar el recibo de compra como prueba. La garantía solo se aplica a los materiales defectuosos o de fábrica que se hayan utilizado correctamente. En caso de manipular el producto la garantía quedará anulada. Sus derechos legales no se ven afectados por esta garantía. Pilas, baterías y fuentes luminosas quedan excluidos de la garantía.

Dirección de servicio

Hugo Brennenstuhl GmbH & Co. KG
Seestraße 1-3
D-72074 Tübingen
www.brennenstuhl.com

Declaración de conformidad

La declaración de conformidad ha sido dispuesta por el fabricante.

Declaración de rendimiento

Puede encontrar la declaración de rendimiento para su descarga en www.brennenstuhl.com directamente bajo el artículo RM C 9010 / artículo no. 1 29008 0.

Fabricante

Hugo Brennenstuhl GmbH & Co. KG
Seestraße 1-3
D-72074 Tübingen



Czujka dymu RM C 9010**WAŻNE:**

Niniejszą instrukcję obsługi należy przeczytać i zachować. Przestrzegać i stosować się do wskazań bezpieczeństwa.

Wstęp

Niniejszą instrukcję obsługi należy przeczytać dokładnie i w całości. Stanowi ona integralną część zakupionej przez Państwa, zasilanej bateryjnie fotoelektrycznej czujki dymu oraz zawiera ważne informacje dotyczące eksploatacji i obsługi.

W dalszej części instrukcji stosowana będzie nazwa czujki dymu. Podczas użytkowania tego produktu należy zawsze przestrzegać wszystkich wskazań bezpieczeństwa. W przypadku pojawienia się pytań związanych z użytkowaniem czujki dymu należy skontaktować się ze sprzedawcą lub naszym punktem serwisowym. Instrukcję obsługi należy zachować i w razie potrzeby udostępnić osobom trzecim. Ponadto zwracać uwagę, aby czujka dymu znajdowała się w stanie niebudzącym zastrzeżeń.

Ostrzeżenie:

Aby uniknąć obrażeń, urządzenie to należy prawidłowo zamocować na suficie zgodnie ze wskazówkami montażowymi. Nie wolno wystawiać baterii na działanie nadmiernego ciepła jak promieniowanie słoneczne, ogień itp.

Dane techniczne

Urządzenie: RM C 9010
Produkt sprawdzony według: DIN EN 14604:2005/AC:2008
Zakres zastosowania: według normy DIN 14676
Alarm akustyczny: ok. 85 dB (odległość 3 m)
Zasilanie elektryczne: bateria cynkowo-węglowa 9V DC
Żywotność baterii: min. 1 rok

Wybór miejsca montażu

Miejsca montażu czujek dymu zostały w sposób wiążący uregulowane w obowiązującej w Niemczech normie DIN EN 14676.

- W celu zapewnienia kompleksowej ochrony czujki dymu powinny być instalowane we wszystkich pomieszczeniach, korytarzach, pomieszczeniach magazynowych, piwnicach i spiżarniach. W pomieszczeniach o powierzchni powyżej 60 m² lub w korytarzach dłuższych niż 10 m zaleca się zastosowanie wielu czujek dymu.
- W celu zapewnienia przynajmniej minimalnego poziomu ochrony każda sypialnia i każdy pokój dziecięcy oraz korytarze, które służą jako droga ratunkowa, powinno się wyposażać w czujkę dymu.
- W celu zapewnienia optymalnej ochrony należy zamontować co najmniej po jednej czujce dymu w każdym pokoju i korytarzu.

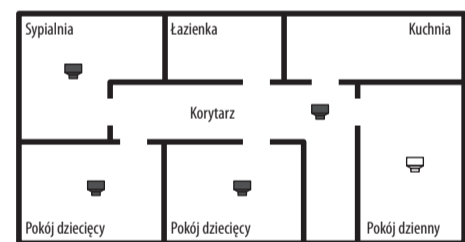
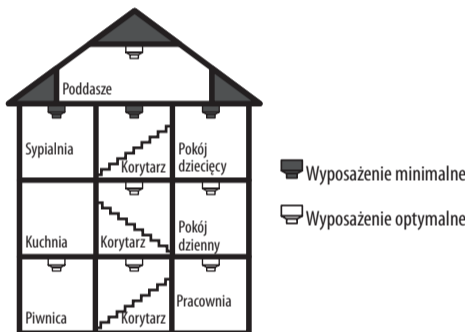

- W korytarzach i przejściach o maks. szerokości 3 m odstęp pomiędzy dwiema czujkami dymu może wynosić maks. 15 m. Odległość czujki od powierzchni czołowej korytarza lub przejścia nie może wynosić więcej niż 7,5 m. W strefach krzyżowania się oraz w strefach wylotowych i narożnych (linia ukośna) przejść i korytarzy należy umieścić czujkę. Przykład rozmieszczenia czujek został przedstawiony na poniższym rysunku:

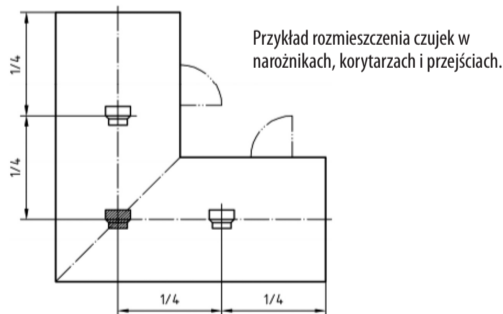

- Jeżeli długość i szerokość empory wynosi więcej niż 2 m, a powierzchnia całkowita empory przekracza 16 m², konieczne jest zainstalowanie dodatkowej czujki pod emporą. Patrz rysunek poniżej:

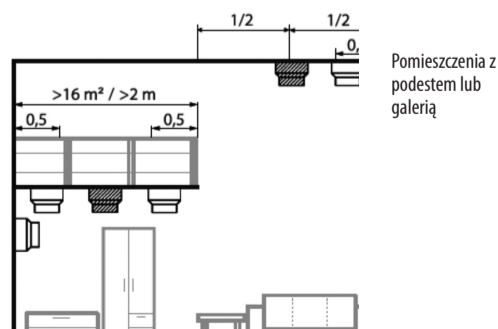

- W przypadku pomieszczeń z sufitem z częścią skośną obowiązują zasadą: gdy szerokość sufitu poziomego jest mniejsza niż 1 m, wówczas należy zainstalować czujki w sposób przedstawiony na poniższym rysunku. Jeżeli sufit poziomy jest szerszy niż 1 m, wówczas czujkę należy zamontować centralnie na suficie poziomym. Patrz rysunek poniżej:

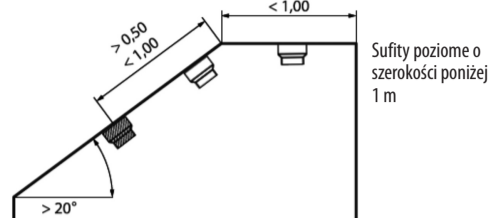

- Jeżeli wysokość pokoju wynosi ponad 6 m, należy zastosować dodatkową czujkę dymu.
- Z uwagi na to, że dym unosi się do góry, czujki dymu należy zawsze montować na suficie, możliwie na środku pomieszczenia w pozycji poziomej. Zgodnie z normą DIN EN 14676 należy zachować przynajmniej 0,5 m odstęp od wszystkich znajdujących się na suficie elementów wyposażenia wnętrza, jak również od ścian.
- Nie montować czujek w szczytach dachu (min. 30 - 50 cm poniżej), w pobliżu szybów powietrznych i miejsc mocno narażonych na przeciągi.
- Jeżeli belki stropowe mają wysokość powyżej 20 cm, a poszczególne pola stropu pomiędzy belkami powierzchnią powyżej 36 m², wówczas należy zainstalować dodatkowe czujki dymu w polach stropu. Jeżeli wysokość belek stropowych wynosi mniej niż 20 cm, wówczas czujkę dymu należy zainstalować centralnie na suficie, a nie na belce.

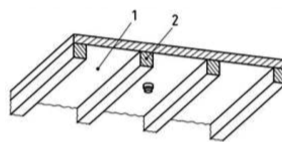
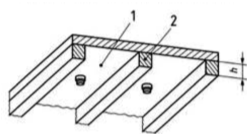
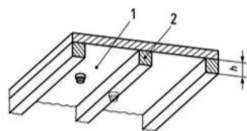

1 = pole stropu 2 = belka h = wysokość

Miejsca, w których należy unikać montażu czujki

- Nie instalować czujek dymu w miejscach, w których może dojść do zakłócenia ciągu, np. w pobliżu wlotów instalacji klimatyzacyjnych i wentylacyjnych.
- W łazienkach, pomieszczeniach z natryskami lub w pomieszczeniach, w których temperatura przekracza 45° C lub spada poniżej 5° C.
- W szczytach dachu, ponieważ w razie pożaru mogłoby dojść do nagromadzenia w tym miejscu powietrza pozbawionego dymu.
- W kuchniach, garażach, pralniach lub kotłowniach opary pochodzące z gotowania, spaliny samochodowe, kurz i wilgoć mogą wywołać fałszywy alarm.
- W obszarach o dużym zapyleniu (zakurzeniu) i zanieczyszczeniu. Brud i pył (kurz) mogą gromadzić się w czujce dymu, wpływając ujemnie na bezpieczeństwo funkcjonowania urządzenia.
- W odległości mniejszej niż 1,50 m od świetlówek.

Montaż i uruchomienie czujki dymu

Dołączony materiał montażowy nadaje się do stropów betonowych. W przypadku innych rodzajów podłoży należy zakupić odpowiedni materiał montażowy, dostępny w sklepach branżowych.

- Zaznaczyć pozycję czujki dymu na suficie i wywiercić otwory.
- Wywiercić otwory na głębokość 25-30 mm przy użyciu wiertła 5,5 mm (w przypadku stropów betonowych) lub na głębokość ok. 20 mm przy pomocy wiertła 2,5 mm (w przypadku okładzin drewnianych lub belek).
- Włożyć kołki w otwory.
- Przykręcić podstawę do sufitu.
- Dołączoną do zestawu baterię umieścić w czujce dymu.
- Założyć czujkę dymu na podstawę i obrócić w kierunku zgodnym z ruchem wskazówek zegara do momentu zablokowania czujki. System jest wyposażony w zabezpieczenie, które uniemożliwia zamocowanie systemu do płyty montażowej bez włożonej baterii.
- W normalnym trybie pracy dioda LED miga co 32 sekundy.

Informacje dla użytkownika

- Czujka dymu działa tylko wtedy, gdy bateria znajduje się w urządzeniu.
- Czujka dymu może uruchomić alarm tylko w przypadku, gdy wykryje dym lub produkty spalania w powietrzu. Czujka nie reaguje na wysoką temperaturę, płomień lub gaz. W przypadku alarmu słychać głośny sygnał, który ustaje w momencie, gdy powietrze stanie się znów czyste.

Test działania

- Przeprowadzić test, wciskając przycisk testowy na co najmniej 4 sekundy do momentu usłyszenia alarmu. Alarm słychać trzykrotnie, po czym następuje 1,5-sekundowa przerwa. Interwał ten powtarza się do momentu puszczenia przycisku. Brak sygnału lub wyemitowanie innego sygnału oznacza usterkę urządzenia lub wyczerpanie baterii.
- Podczas testu zachować odstęp od czujki dymu na długość ramienia.
- Zaleca się, aby co tydzień przeprowadzać test urządzenia w celu zapewnienia prawidłowego funkcjonowania.
- Jeżeli test działania zakończy się niepowodzeniem, należy wymienić czujkę dymu.

Wymiana baterii

Dołączona do zestawu bateria 9V DC – w przypadku normalnego użytkownika – powinna wystarczyć na co najmniej rok. Czujka dymu posiada funkcję sygnalizowania niskiego stanu baterii. Słyszalny sygnał jest emitowany w odstępach co 32 sekundy. W przypadku usłyszenia takiego sygnału należy wymienić baterię.

- Zdjąć czujkę dymu z podstawy, obracając ją w kierunku przeciwnym do ruchu wskazówek zegara.
- Wyjąć baterię.
- Włożyć nową baterię.
- Czujkę dymu założyć na podstawę i obrócić w kierunku zgodnym z ruchem wskazówek zegara do momentu zablokowania.

- Przeprowadzić test na prawidłowe funkcjonowanie urządzenia. (patrz: rozdział „Test działania”)

Konserwacja i pielęgnacja

- Oprócz regularnych kontroli należy co roku wymieniać baterię. (patrz: rozdział „Wymiana baterii”)
- Czujkę dymu należy czyścić przynajmniej raz w roku. Przed czyszczeniem wyjąć baterię. Usunąć pył (kurz) z czujki dymu przy użyciu miękkiej ściereczki. W razie potrzeby usunąć zabrudzenia przy pomocy wilgotnej ściereczki. Nie używać środków czyszczących i zwracać uwagę na to, aby do wnętrza urządzenia nie dostała się woda. Po zakończeniu czyszczenia ponownie włożyć baterię, a następnie przeprowadzić test działania (patrz: rozdział „Test działania”).

Znaczenie sygnału / usuwanie usterek

Wskazanie	Znaczenie	Rozwianie
Utrzymujący się, pulsacyjny dźwięk.	Alarm lub funkcja testowa został(a) aktywowany/a.	Bezwzględnie opuszczenie strefy zagrożenia lub puszczenie przycisku testowego (w przypadku testu działania).
Słyszalny sygnał jest emitowany co 32 sekundy.	Bateria jest słaba.	Wymienić baterię. Patrz: rozdział „Wymiana baterii”.
Dźwięk sygnałowy słychać trzykrotnie co 1,5 sekundy.	Czujka dymu przechodzi test działania.	Należy puścić przycisk testowy, aby zakończyć test działania.

Ważne wskazówki

- W żadnym wypadku nie otwierać obudowy czujki dymu w celu wyczyszczenia wnętrza. Może to doprowadzić do uszkodzeń lub skrócić okres użytkowania czujki dymu.
- Czujki dymu powinno się wymieniać co 10 lat.
- Czujki dymu nie wolno zasłaniać ani pokrywać farbą.

Plan ewakuacji

Zaleca się opracowanie planu ewakuacji wspólnie z pozostałymi domownikami. Należy się dobrze zastanowić, czy w razie pożaru nie dojdzie do zablokowania drogi ewakuacyjnej. Poza tym musi to być najszybsza i najbezpieczniejsza droga ucieczki na zewnątrz.

Utylizacja

Po zakończeniu okresu eksploatacji produktu nie wolno go wyrzucać do kosza na zwykłe odpady z gospodarstwa domowego. Produkt należy przekazać do utylizacji w punktach zajmujących się zbiórką i przetwarzaniem sprzętu elektrycznego i elektronicznego. Zasięgnijcie Państwo informacji w swoim urzędzie miasta lub gminy o możliwościach bezpiecznej dla środowiska i prawidłowej utylizacji produktu.

Gwarancja producenta

3 lata gwarancji producenta na oznaczone urządzenia od daty zakupu. Należy zachować paragon jako dowód zakupu urządzenia. Gwarancja obejmuje tylko wady materiałowe lub fabryczne pod warunkiem właściwego użytkowania urządzenia. Gwarancja wygasa w przypadku ingerencji osób trzecich w urządzenie. Gwarancja nie ogranicza przysługujących Państwu praw ustawowych. Gwarancja producenta nie obejmuje akumulatorów, baterii i źródeł światła dołączonych do urządzenia.

Adres serwisu

Hugo Brennenstuhl GmbH & Co. KG
Seestraße 1-3
D-72074 Tübingen
www.brennenstuhl.com

Deklaracja zgodności

Deklaracja zgodności jest zdeponowana u producenta.

Deklaracja właściwości użytkowych

Deklarację właściwości użytkowych znajdują Państwo na stronie www.brennenstuhl.com do pobrania bezpośrednio przy artykule RM C 9010 / nr artykułu 1 29008 0.

Producent

Hugo Brennenstuhl GmbH & Co. KG
Seestraße 1-3
D-72074 Tübingen



EE Suitsuandur RM C 9010

NB!

Lugege käesolev kasutusjuhend läbi ja hoidke see alles. Jälgige ja järgige ohutusjuhiseid.

Sissejuhatus

Käesolev kasutusjuhend tuleb täielikult ja tähelepanelikult läbi lugeda. See on teie poolt ostetud patareidelt töötava fotoelektrilise suitsuanduri lahutamatu osa ning sisaldab olulisi juhiseid kasutamise ja käsitsemise kohta. Edaspidi nimetatakse seda „Suitsuandur“. Antud toote kasutamisel tuleb järgida kõiki ohutusjuhiseid. Küsimuste tekkimise korral suitsuanduri kasutamise kohta pöörduge edasimüüja poole või meie hooldusaadressil. Kasutusjuhend tuleb alles hoida ja vajadusel kolmandatele isikutele edasi anda. Lisaks tuleb järgida suitsuanduri laitmatut seisukorda.

Hoiatus!

Vigastuste vältimiseks tuleb see seade vastavalt paigaldusjuhiste kindlalt lae külge kinnitada. Patareid ei tohi kokku puutuda liigse soojusega, nagu näiteks päikesekiirgus, tuli või muu selline.

Tehnilised andmed

Seade: RM C 9010
Kontrollitud vastavalt: DIN EN 14604:2005/AC:2008
Kasutusala: vastavalt standardile DIN 14676
Akustiline alarm: ca 85 dB (3 m kaugusel)
Voolutoide: 9 V DC tsink-süsinik aku
Aku tööiga: vähemalt 1 aasta

Paigalduskoha valimine

Suitsuandurite paigalduskohad on Saksamaa jaoks siduvalt reguleeritud kehtiva rakendusnormiga DIN EN 14676.

- Täieliku kaitse tagamiseks tuleb suitsuandurid paigaldada kõikidesse ruumidesse, koridoridesse, ladustamisaladele, keldri- ja hoiuruumidesse. Ruumides üle 60 m² või üle 10 m pikkustes esikutes on soovitatav paigaldada mitu suitsuandurit.
- Tagada tuleb vähemalt minimaalne kaitse, paigaldades andurid igasse magamis- ja lastetuppa ning esikutesse, mis on mõeldud evakuaatsiooni-teenedena kasutamiseks.
- Optimaalse kaitse tagamiseks paigaldage kõikidesse tubadesse ja esikutesse vähemalt üks suitsuandur.

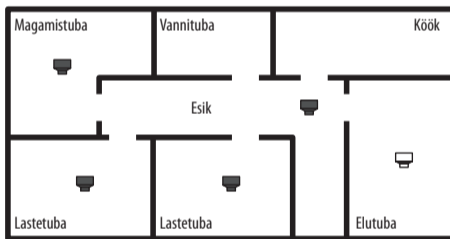
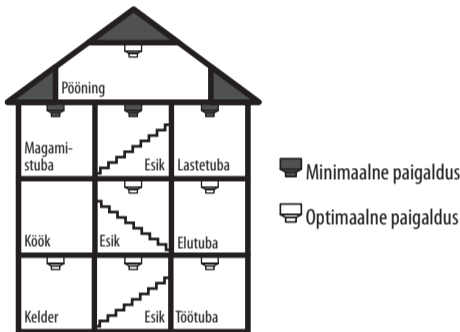

- Esikutes ja koridorides laiusena max 3 m võib kahe suitsuanduri vaheline kaugus olla max 15 m. Anduri kaugus esiku või koridori otsasest ei tohi olla üle 7,5 m. Esikute või koridoride ristuvate, suubuvate või nurgaga (liitejoon) käikudesse tuleb paigaldada üks andur. Alloleval pildil on toodud paigalduse näide.

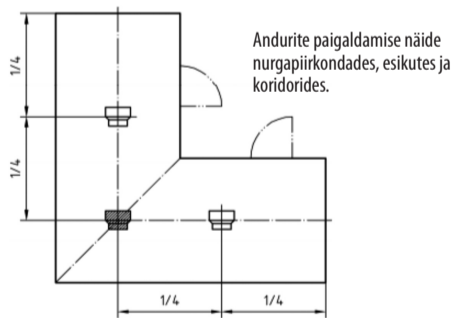

- Kui empoori pikkus ja laius on üle 2 m ja galerii kogupind on üle 16 m², siis tuleb empoori alla paigaldada täiendav andur. Vt järgmist pilti:

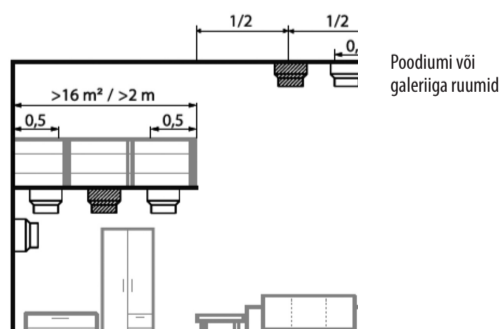

- Kalkatusega ruumide korral: kui horisontaalne lagi alla 1 m lai, paigaldage andur, nagu näidatud järgmisel pildil. Kui horisontaalne lagi on üle 1 m lai, siis paigaldage andur horisontaalse lae keskele. Vt järgmist pilti:

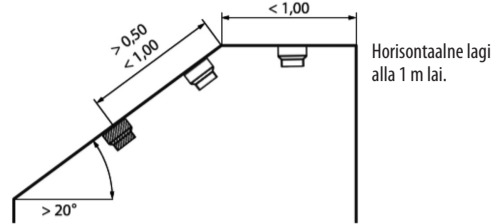

- Kui toa kõrgus on üle 6 m, kasutage täiendavat suitsuandurit.
- Kuna suits tõuseb ülespoole, tuleb suitsuandurid paigaldada lae külge, võimalikult toa keskele. Vastavalt standardile DIN EN 14676 peab andur asuma vähemalt 0,5 m kaugusel kõikidest lae sisustuselementidest laes ja seintest.
- Ärge paigaldage katuseharjade alla (vähemalt 30 kuni 50 cm nende alla) ega õhušahtide läheduses või tugeva tuuletõmbega kohtadesse.
- Kui ruumis on laetald kõrgusega üle 20 cm ja laetaldade vaheline ala on üle 36 m², siis tuleb talade vahelistele aladele paigaldada täiendavad suitsuandurid. Kui laetaldade kõrgus on alla 20 cm, siis paigaldage üks suitsuandur lae keskele ja mitte tala külge.

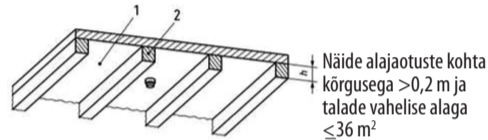
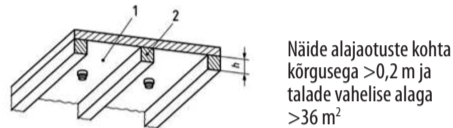
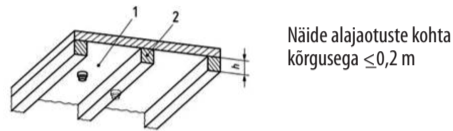

1 = talade vaheline ala 2 = alajaotus h = kõrgus

Paigalduskohad, mida tuleks vältida

- Ärge paigaldage suitsuandurit kohtadesse, kus võib tekkida tuuletõmbus, nt kliima- ja ventilatsiooniseadmete läheduses.
- Vannitoad, duširuumid või ruumid, milles temperatuur tõuseb üle 45° C või langeb alla 5° C.
- Ärge paigaldage katuseharja alla, kuna sinna võib tulekahju korral koguneda suitsuvaba õhk.
- Kööökides, garaazides, pesukööökides või kütteruumides võivad keetmisaurud, sõidukite heitgaasid, tolm ja niiskus käivitada valehäire.
- Väga tolmused või mustad kohad. Mustus ja tolm võivad koguneda suitsuanduri sisse ja kahjustada selle töökindlust.
- Alla 1,50 m kaugusele luminofoorlampidest.

Suitsuanduri paigaldamine ja kasutuselevõtmine

Kaasapandud kinnitusmaterjal sobib betoonlagede jaoks. Muude aluspindade korral tuleb ehituspoest hankida vastav kinnitusmaterjal.

- Märkige suitsuanduri paigaldusasend lael ja puurige augud.
- Puurige 5,5 mm puuriga 25–30 mm sügavused (betoonlagede korral) või 2,5 mm puuriga ca 20 mm sügavused (puitkatte või talade korral) augud.
- Pistke tüübid aukudesse.
- Krurve sokkel lae külge.
- Pange kaasasolevad patareid suitsuanduri sisse.
- Pange suitsuandur sokli peale ja keerake päripäeva, kuni suitsuandur fikseerub. Süsteem on varustatud kaitseeadisega, mis takistab süsteemi kinnitamist paigaldusplaadi külge, kui patareid pole sisestatud.
- Tavarežiimil vilgub LED-lamp kord iga 32 sekundi jooksul.

Kasutusteave

- Suitsuandur töötab ainult siis, kui patareid on sisestatud.
- Suitsuandur saab väljastada alarmi üksnes siis, kui tuvastab õhus suitsu või põlemisaadusi. Andur ei reageeri kuumusele, leekidele ega gaasile. Alarmi korral kostab vali signaal, mis lakkab niipea, kui õhk on taas puhas.

Talitlustest

- Testimiseks vajutage testnuppu vähemalt 4 sekundi jooksul, kuni kostab alarm. Alarm kostab kolm korda; sellele järgneb 1,5-sekundiline paus. See intervall kordub, kuni nupp lahti lastakse. Kui signaali ei kosta või kostab mõni muu signaal, siis on tekkinud defekt või patareid on tühi.
- Hoidke suitsuandurit testimise ajal väljasirutatud käe kaugusel.
- Soovitatav on seadet kord nädalas testida, tagamaks nõuetekohast talitlust.
- Kui talitlustest ebaõnnestub, tuleb suitsuandur välja vahetada.

Patareid vahetamine

Suitsuanduri tavapärase töötamise puhul peaks kaasapandud 9 V DC patareid kestma vähemalt üks aasta. Suitsuanduril on tühjeneva patareid andur. Heliline signaal kostab 32-sekundilise intervalliga. Vahetage patareid välja, kui kuulete seda signaali.

- Eemaldage suitsuandur sokli küljest, keerates seda vastupäeva.
- Võtke patareid välja.
- Pange sisse uus patareid.
- Asetage suitsuandur sokli peale ja keerake päripäeva, kuni see fikseerub.
- Viige läbi talitlustest. (Vt ptk „Talitlustest“)

Hooldamine

- Lisaks tavapärasele kontrollidele tuleb kord aastas välja vahetada patareid. (Vt ptk „Patareid vahetamine“)
- Suitsuandurit tuleb vähemalt kord kuus puhastada. Enne puhastamist eemaldage patareid. Pühkige suitsuandurilt tolm pehme lapiga. Vajadusel eemaldage mustus niiske lapiga. Ärge kasutage puhastusvahendeid ja jälgige, et vesi ei satuks seadmesse. Pange patareid pärast puhastamist taas tagasi ja seejärel viige läbi talitlustest. (Vt ptk „Talitlustest“)

Signaalide tähendus / vigade kirjeldus

Näit	Tähendus	Lahendus
Püsiv, pulseeriv heli.	Alarm või test-funktsioon on käivitatud.	Lahkuge viivitamatult ohupiirkonnast või laske testnupp lahti (talitlustesti korral).
Heliline signaal kostab iga 32 sekundi järel.	Patareid on liiga nõrk.	Vahetage patareid välja. Vt ptk „Patareid vahetamine“.
Signaalheli kostab kolm korda iga 1,5 sekundi järel	Suitsuandur on talitlustesti režiimil.	Laske testnupp lahti, et talitlustest lõpetada.

Tähtsad juhised

- Ärge mingil juhul avage suitsuanduri korpus selle sisemuse puhastamiseks. See võib põhjustada kahjustusi või lühendada suitsuanduri tööiga.
- Suitsuandurid tuleb iga 10 aasta järel välja vahetada.
- Suitsuandurit ei tohi kinni katta ega üle värvida.

Evakuatsiooniplaan

Soovitatav on koos kõikide majaelanikega töötada välja evakuatsiooniplaan. Mõtelge järele, kas tulekahju korral pole evakuatsioonitee mingitel tingimustel suletud. Lisaks peab see olema kiireim tee välja.

Utiliseerimine

Toote tööea lõppedes ei tohi seda visata tavapärase olmeprügi hulka. Toode tuleb taastöötlemiseks viia elektriliste ja elektrooniliste seadmete kogumispunkti.

Uurige oma linnavalitsusest või kohalikust omavalitsusest toote keskkonnasõbraliku ja nõuetekohase utiliseerimise võimalusi.

Tootja garantii

3 aastat alates ostukuupäevast tähistatud seadmetele. Hoidke kassatšekk ostutõendina alles. Garantii kehtib ainult materjali- või tootmisvigadele, nõuetekohase kasutamise korral. Garantii kaotab kehtivuse volitamata sekkumiste korral. Antud garantii ei piira teie seadusest tulenevaid õigusi. Kaasapandud akud, patareid ja valgusallikad ei kuulu tootja garantii alla.

Hooldusaadress

Hugo Brennenstuhl GmbH & Co. KG
Seestraße 1-3
D-72074 Tübingen
www.brennenstuhl.com

Vastavusdeklaratsioon

Vastavusavaldus on saadaval tootja käest.

Toimivusdeklaratsioon

Allalaaditava toimivusdeklaratsiooni leiate aadressilt www.brennenstuhl.com otse artikli juurest RM C 9010 / artikli nr 1 29008 0.

Tootja

Hugo Brennenstuhl GmbH & Co. KG
Seestraße 1-3
D-72074 Tübingen



LT Dūmų detektorius RM C 9010

SVARBU!

Perskaitykite ir saugokite šią naudojimo instrukciją. Atkreipkite dėmesį į saugos nurodymus ir jų laikytės.

Įvadas

Šią naudojimo instrukciją reikia atidžiai perskaityti iki pat galo. Tai yra ką tik įsigyto fotoelektrinio dūmų detektoriaus (su baterijomis) sudedamoji dalis ir joje pateikiama svarbi informacija apie detektoriaus veikimą ir jo valdymą. Toliau tekste jis vadinamas dūmų detektoriumi. Naudojant šį gaminį, visada reikia laikytis visų saugos nurodymų. Jei turite klausimų apie dūmų detektoriaus naudojimą, susisiekite su specializuotu pardavėju arba mūsų klientų aptarnavimo centru. Naudojimo instrukcija turi būti saugoma, o prireikus, turi būti perduota trečiosioms šalims. Be to, reikia įsitikinti, kad dūmų detektorius būtų nepriklaistingos būklės.

Įspėjimas

Tam, kad išvengtumėte sužalojimų, šis prietaisas turi būti patikimai pritvirtintas prie lubų pagal montavimo instrukcijas.

Baterijų neturėtų per daug veikti karštis, pvz., saulė, ugnis ar pan.

Techniniai duomenys

Prietaisas: RM C 9010
Patikrinta pagal: DIN EN 14604:2005/AC:2008
Naudojimo sritis: pagal DIN 14676
Akustinis signalas: apie 85 dB (3 m atstumas)
Maitinimo šaltinis: 9 V DC cinko-anglies baterija
Baterijos tarnavimo trukmė: maž. 1 m.

Montavimo vietos parinkimas

Dūmų detektoriaus montavimo vietos yra reglamentuojamos pagal Vokietijoje galiojantį DIN EN 14676 standartą.

- Siekiant visapusiškos apsaugos, dūmų detektoriai turėtų būti įrengti visose patalpose, koridoriuose, sandėliuose, rūsiuose ir saugojimo patalpose. Kambariuose, kurių plotas didesnis nei 60 m², arba koridoriuose, kurie yra ilgesni nei 10 m, rekomenduojama naudoti keletą dūmų detektorių.
- Turėtų būti pasirūpinti bent jau minimaliu apsaugos lygiu ir kiekviename miegamajame, vaikų kambaryje bei koridoriuose, kurie skirti evakuacijai, įrengti po vieną dūmų detektorių.
- Siekdami optimalios apsaugos, visuose kambariuose ir koridoriuose įrenkite bent vieną dūmų detektorių.

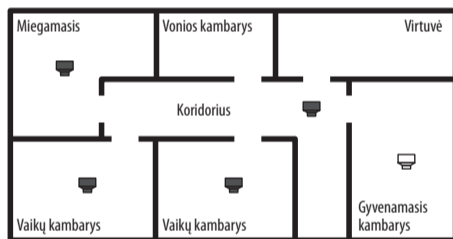
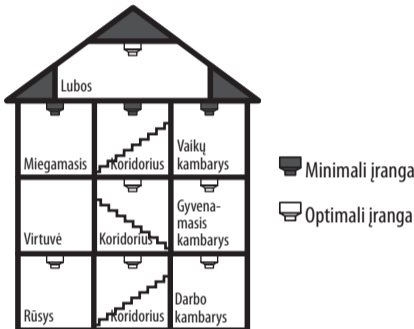

- Koridoriuose ir visose judriose vietose, kurių didž. plotis yra 3 m, atstumas tarp dviejų dūmų detektorių gali būti daugiausia 15 m. Atstumas tarp detektorių ir koridoriaus ar judrios vietos priekinės dalies turi būti ne didesnis kaip 7,5 m. Kiekvienoje koridoriaus ar judrios vietos sankryžoje, sankirtoje ir kampuose (nuožambios linijos) turi būti įrengtas detektorius. Išdėstymo pavyzdys parodytas šiame pav.

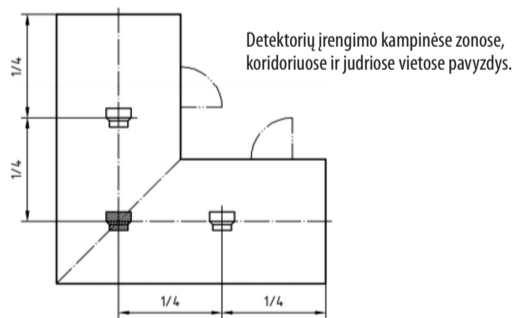

- Jei emporos ilgis ir plotis siekia daugiau nei 2 m, o emporos bendras plotas yra didesnis nei 16 m², tuomet po emporą reikalingas papildomas detektorius. Žr. šiame pav.

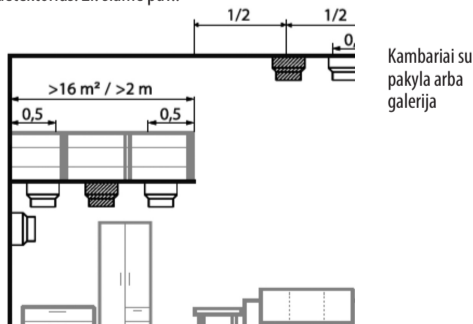

- Esant kambariams su daliniu stogo nuolydžiu, taikoma ši taisyklė: jei horizontalios lubos yra mažiau nei 1 m pločio, detektorių pritvirtinkite taip, kaip parodyta šiame pav. Jei horizontalios lubos yra platesnės nei 1 m, detektorių montuokite horizontalių lubų viduryje. Žr. šiame pav.

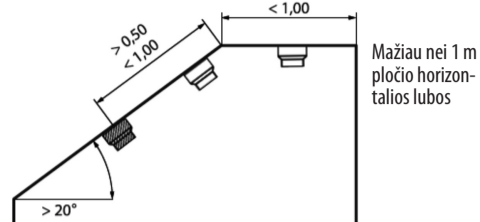

- Jei kambarys yra aukštesnis nei 6 m, naudokite papildomą dūmų detektorių.
- Kadangi dūmai kyla aukščiau, dūmų detektoriai visada turi būti montuojami ant lubų, jei įmanoma, kambario viduryje horizontaliai. Pagal DIN EN 14676 turi būti išlaikytas bent jau 0,5 m atstumas nuo visų ant lubų įrengtų objektų ir iki sienų.
- Draudžiama montuoti „A“ formos lubų viršutinėje dalyje (mažiausiai nuo 30 iki 50 cm žemiau), šalia ortakių ir stiprių oro srautų.
- Jei lubų sijos yra aukštesnės nei 20 cm, o atskiri lubų plotai tarp sijų yra didesni nei 36 m², lubų plotuose tarp sijų turi būti įrengti papildomi dūmų detektoriai. Jei lubų sijų aukštis yra mažesnis nei 20 cm, dūmų detektorių įrenkite lubų viduryje, o ne ant sijos.

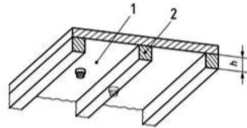

Padalintų lubų pavyzdys, kai aukštis <=0,2 m

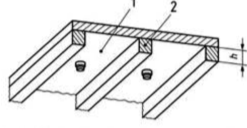

Padalintų lubų pavyzdys, kai aukštis >0,2 m, o lubų plotas >36 m².

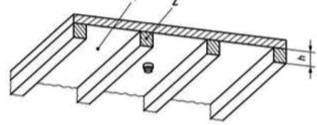

Padalintų lubų pavyzdys, kai aukštis >0,2 m, o lubų plotas <=36 m².

1 = Lubų plotas 2 = Padalijimas h = Aukštis

Montavimui netinkamos vietos

- Nemontuokite dūmų detektoriaus ten, kur eina oro srautai, pvz. šalia oro kondicionavimo ir ventiliacijos įvadų.
- Vonios kambariuose, dušuose arba ten, kur temperatūra viršija 45°C arba nukrenta žemiau 5°C.
- „A“ formos lubų viršutinėje dalyje, nes gaisro atveju gali susikaupti bedūmis oras.
- Virtuvėse, garažuose, skalbyklose ar katilinėse, kur gali išsiskirti garai, transporto priemonės išmetamosios dujos, dulkės, drėgmė ir sukelti netikrą pavojaus signalą.
- Labai dulkėtose ar nešvariose patalpose. Purvas ir dulkės gali susikaupti dūmų detektoriuje ir pakenkti jo veikimui.
- Mažesniu nei 1,50 m atstumu nuo fluorescencinių lempų.

Dūmų detektoriaus montavimas ir paleidimas

Pridėtos tvirtinimo priemonės tinka betoninėms luboms. Esant kitiems paviršiams, tinkamų tvirtinimo medžiagų reikia įsigyti specializuotose parduotuvėse.

- Pasižymėkite dūmų detektoriaus vietą ant lubų ir išgręžkite skylę.
- 5,5 mm grąžtu gręžkite 25–30 mm skylę (jei lubos betoninės) arba 2,5 mm grąžtu gręžkite apie 20 mm gylio skylę (jei yra medinės apdailos ar sijos).
- Į skylę įstatykite kaiščius.
- Prisukite prie lubų tvirtinimo pagrindą.
- Įdėkite į dūmų detektorių pridėtą bateriją.
- Uždėkite dūmų detektorių ant jo tvirtinimo pagrindo ir sukite laikrodžio rodyklės kryptimi, kol šis spragtelės. Sistemoje yra įdiegta saugos funkcija, neleidžianti sistemos pritvirtinti prie tvirtinimo pagrindo, jei neįdėta baterija.
- Įprastu režimu šviesos diodas mirksi kas 32 sekundes.

Naudojimo informacija

- Dūmų detektorius veikia tik tuomet, kai yra įdėta baterija.
- Dūmų detektorius gali sukelti pavojaus signalą tik ore aptikęs dūmus ar degimo metu išsiskyrusias daleles. Detektorius nereaguoja į karštį, liepsną ar dujas. Įsijungus aliarmui, skamba garsus signalas, kuris nutyla, kai oras vėl būna grynas.

Dūmų detektoriaus tikrinimas

- Tikrinkite paspausdami patikros mygtuką mažiausiai 4 sekundes, kol suskambės aliarmas. Garsinis signalas pasigirs tris kartus; tada bus 1,5 sekundės pertrauka. Šis intervalas kartojasi tol, kol atleidžiamas mygtukas. Jei nėra jokio signalo ar pasigirsta kitas signalas, vadinasi kažkas sugedo arba išsikrovė baterija.
- Tikrindami dūmų detektorių stovėkite nuo jo ištistos rankos atstumu.
- Rekomenduojama prietaisą tikrinti kas savaitę, kad būtų užtikrintas tinkamas jo veikimas.
- Jei funkcijų patikra nesėkminga, reikia pakeisti dūmų detektorių.

Baterijos keitimas

9 V nuolatinės srovės baterija, tiekama kartu su dūmų detektoriumi, įprastai naudojant turėtų tarnauti mažiausiai vienerius metus. Dūmų detektoriuje yra įmontuotas indikatorius, kuris informuoja apie senkančią bateriją. Garsinis signalas skamba kas 32 sekundes. Pakeiskite bateriją, kai tik išgirstate šį signalą.

- Nuimkite dūmų detektorių nuo pagrindo sukdami jį prieš laikrodžio rodyklę.
- Išimkite bateriją.
- Įstatykite naują bateriją.
- Uždėkite dūmų detektorių ant pagrindo ir sukite jį laikrodžio rodyklės kryptimi, kol šis spragtelės.
- Patikrinkite detektoriaus veikimą. (Žr. skyrių „Dūmų detektoriaus tikrinimas“)

Priežiūra ir valymas

- Be reguliarių patikrinimų, kasmet turi būti keičiama baterija. (Žr. skyrių „Baterijos keitimas“)
- Dūmų detektorių reikia valyti mažiausiai kartą per mėnesį. Prieš valymą išimkite bateriją. Minkšta šluoste nuvalykite nuo dūmų detektoriaus dulkes. Jeigu reikia, nešvarumus nuvalykite drėgna šluoste. Nenaudokite jokių valiklių ir stenkitės, kad į prietaisą nepatektų vanduo. Išvalę vėl įdėkite akumuliatorių ir atlikite funkcijų patikrinimą. (Žr. skyrių „Dūmų detektoriaus tikrinimas“)

Signalų reikšmė / klaidos aprašymas

Problema	Reikšmė	Sprendimas
Nepertraukiamas, pulsuojantis garsas.	Buvo aktyvuotas pavojaus signalas arba atlikta patikra.	Nedelsdami palikite pavojingą zoną arba atleiskite tikrinimo mygtuką (jei atliekamas dūmų detektoriaus patikrinimas).
Garsinis signalas pasigirsta kas 32 sekundes.	Baterija nusilpusi.	Pakeiskite bateriją. Žr. skyrių „Baterijos keitimas“.
Signalas pasigirsta tris kartus kas 1,5 sekundės.	Atliekamas dūmų detektoriaus patikrinimas.	Atleiskite tikrinimo mygtuką, kad pabaigtumėte patikrą.

Svarbūs nurodymai

- Jokiu būdu neatidarykite dūmų detektoriaus korpuso, kad išvengtumėte jo vidų. Dėl to gali sugesti dūmų detektorius arba sutrumpėti jo tarnavimo laikas.
- Dūmų detektorių reiktų keisti kas 10 metų.
- Dūmų detektoriaus negalima uždengti ar uždažyti.

Evakuacijos planas

Evakuacijos planą rekomenduojama parengti kartu su visais gyventojais. Gerai apsvastykite, ar gaisro atveju evakuacijos kelio neblokauos jokios kliūtys. Be to, tai turi būti greičiausias ir saugiausias kelias patekti į lauką.

Šalinimas

- Pašalinti gaminio tarnavimo laikui, jo negalima išmesti su įprastomis buitinėmis atliekomis. Gaminį reikia išmesti surinkimo punkte, kuris skirtas elektriniams ir elektroniniams prietaisams apdoroti.
- Pašalinti savo miesto ar rajono savivaldybėje dėl galimybės ekologiškai ir tinkamai pašalinti produktą.

Gamintojo suteikiama garantija

Pažymėtiems prietaisams suteikiama 3 metų gamintojo garantija nuo pirkimo datos. Prašome išsaugoti kasos čekį kaip pirkimo įrodymą. Garantija taikoma tik medžiagoms ar gamykliniams defektams, kai prietaisas tinkamai naudojamas. Garantija negalioja, jeigu prietaisą remontuoja trečiosios šalys. Ši garantija neriboja Jūsų įstatymais nedraudžiamų teisių. Gamintojo garantija nesuteikiama pridėtam akumuliatoriui, baterijoms ir lemputėms.

Klientų aptarnavimo centro adresas

Hugo Brennenstuhl GmbH & Co. KG
Seestraße 1-3
D-72074 Tübingen
www.brennenstuhl.com

Atitikties deklaracija

Atitikties deklaraciją turi gamintojas.

Eksploatacinių savybių deklaracija

Eksploatacinių savybių deklaraciją galite parsisiųsti iš tinklapio www.brennenstuhl.com, žr. tiesiai prie prekės RM C 9010 / prekės Nr. 1 29008 0.

Gamintojas

Hugo Brennenstuhl GmbH & Co. KG
Seestraße 1-3
D-72074 Tübingen



LV Dūmu detektors RM C 9010

SVARĪGI:

Izlasiet un saglabājiet šo lietošanas instrukciju. Izlasiet un ievērojiet drošības norādes.

Ievads

Uzmanīgi izlasiet visu lietošanas instrukciju. Tā pieder pie jūsu iegādātā un ar bateriju darbināmā fotoelektriskā dūmu detektora, un tajā ir ievietotas svarīgas norādes par izmantošanu un rīkošanos. Turpmākajā tekstā tas tiks saukts vienkārši par dūmu detektoru. Lietojot šo izstrādājumu, vienmēr ievērojiet visas drošības norādes. Ja rodas kādi jautājumi pa detektora lietošanu, sazinieties ar savu specializēto tirgotāju vai mūsu servisa dienestu. Saglabājiet lietošanas instrukciju, tā jānodod tālāk trešajai pusei, ja rodas tāda situācija. Turklāt vienmēr jāraugās, lai dūmu detektors atrastos nevainojamā tehniskā stāvoklī.

Bridinājums:

Lai izvairītos no traumām, ierīce stabili un droši jāpiestiprina pie griestiem, ievērojot montāžas norādes.

Uz baterijām nedrīkst iedarboties pārmērīgs siltums, piemēram, saules stari, uguns vai tamlīdzīgi apstākļi.

Tehniskie dati

Ierīce:	RM C 9010
Pārbaudīta atbilstoši:	DIN EN 14604:2005/AC:2008
Lietojuma joma:	saskaņā ar DIN 14676
Akustiskā trauksme:	apm. 85 dB (3 m attālumā)
Barošanas spriegums:	9 V DC cinka-ogles baterija
Baterijas kalpošanas laiks:	vismaz 1 gads

Montāžas vietas izvēle

Dūmu detektoru obligātās montāžas vietas norādā Vācijā spēkā esošais lietojuma standarts DIN EN 14676.

- Lai aizsardzība būtu visaptveroša, dūmu detektorus vajadzētu instalēt visās telpās, koridoros, noliktavu zonās, pagrabos un uzglabāšanas telpās. Telpās, kuru platība pārsniedz 60 m², vai gaitenēs, kas garāki par 10 m, ieteicams izvietot vairākus dūmu detektorus.
- Tiem jānodrošina vismaz minimālā aizsardzība, tāpēc viens dūmu detektors jāinstalē katrā guļamistabā un bērnistabā, kā arī koridoros, kas kalpo kā evakuācijas ceļi.
- Lai nodrošinātu optimālu aizsardzību, katrā istabā un koridorā piemontējiet vismaz vienu dūmu detektoru.

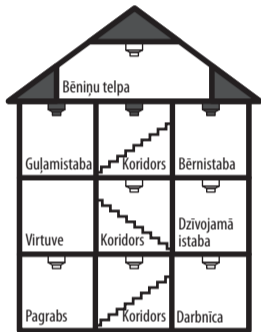

☐ Minimālais aprīkojums

☐ Optimālais aprīkojums

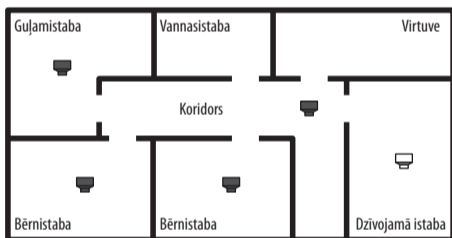

- Koridoros un gaitenēs ar maks. platumu 3 m atstatums starp diviem dūmu detektoriem nedrīkst būt lielāks par 15 m. Detektoru atstatums no koridora vai gaitena gala sienas nedrīkst pārsniegt 7,5 m. Gaitenu un koridoru krustojumos, pievienojumos un stūros (slīpā līnijā) arī jāierīko pa vienam detektoram. Nākamajā attēlā ir parādīts izvietojuma piemērs:

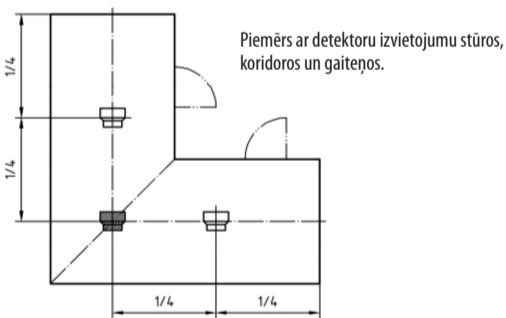

- Ja galerijas augstums un platumu ir lielāks par 2 m un galerijas kopējais laukums pārsniedz 16 m², zem galerijas vajadzīgs papildu detektors. Skatīt nākamā attēlu:

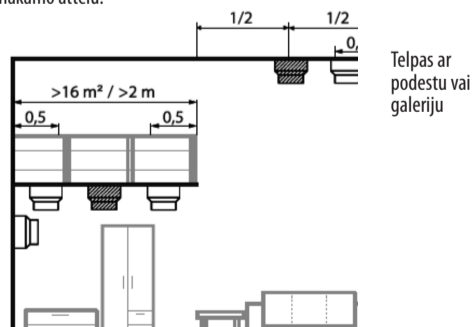

- Telpās ar daļēju jumta slīpumu: ja horizontālās griestu daļas platums ir mazāks par 1 m, tad detektors jāpiemontē tā, kā parādīts nākamajā attēlā. Ja horizontālās griestu daļas platums ir lielāks par 1 m, tad detektors jāpiemontē horizontālās griestu daļas vidū. Skatīt nākamā attēlu:

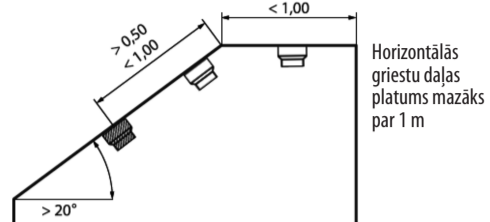

- Ja telpas augstums pārsniedz 6 m, papildus vajag vēl vienu dūmu detektoru.
- Tā kā dūmi ceļas uz augšu, dūmu detektoriem vienmēr jābūt piemontētiem pie griestiem, ja iespējams, telpas vidū un horizontālā pozīcijā. Saskaņā ar DIN EN 14676 jāievēro vismaz 0,5 m atstatums no visiem interjera priekšmetiem pie griestiem un arī no sienām.
- Nepiemontēt zem pašas jumta kores (vismaz 30 līdz 50 cm zemāk), gaisa kanālu tuvumā vai stiprā caurvēja.
- Ja griestu siju augstums ir lielāks par 20 cm un atsevišķie griestu laukumi starp sijas ir lielāki par 36 m², tad griestu laukumos jāinstalē papildu dūmu detektoru. Ja griestu siju augstums ir mazāks par 20 cm, tad instalējiet vienu dūmu detektoru vidū uz griestiem, nevis uz sijas.

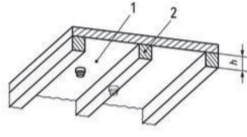

Piemērs iedalījumam ar augstumu <=0,2 m

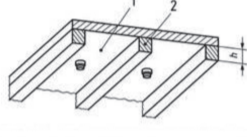

Piemērs iedalījumam ar augstumu >0,2 m un griestu laukumu >36 m²

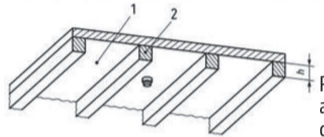

Piemērs iedalījumam ar augstumu >0,2 m un griestu laukumu <=36 m²

1 = griestu laukums 2 = iedalījums h = augstums

Nevēlamas montāžas vietas

- Dūmu detektorus nevajag instalēt vietās, ko apdraud velkme, piemēram, netālu no gaisa kondicionēšanas un ventilācijas iekārtām.
- Vannasistabas, dušas telpas vai telpas, kur temperatūra pārsniedz 45 °C vai ir zemāka par 5 °C.
- Zem jumta kores, jo ugunsgrēka gadījumā tur var sakrāties gaiss, kas nesatur dūmus.
- Virtuves, garāžas, veļas mazgātavas vai apkures telpas, jo tajās garaiņi, transportlīdzekļa izplūdes gāzes, putekļi un mitrums var izraisīt viltus trausmi.
- Ļoti putekļains vai netīras zonas. Netīrumi un putekļi var sakrāties uz dūmu detektora un ietekmēt funkcionālo drošību.
- Vietas, kur atstatums līdz luminiscences lampām ir mazāks par 1,50 m.

Dūmu detektora montāža un ekspluatācijas uzsākšana

Komplektam pievienotie stiprinājuma materiāli ir piemēroti betona griestiem. Ja pamatne ir no cita būvmateriāla, atbilstošie stiprinājuma materiāli jāiegādājas specializētājā tirdzniecībā.

- Uz griestiem atzīmējiet dūmu detektora pozīciju un izurbiet caurumus.
- Ar 5,5 mm urbi izurbiet 25-30 mm dziļus caurumus (betona griestos) vai ar 2,5 mm urbi apm. 20 mm dziļus caurumus (koka apšuvumos vai sijās).
- Iesiet caurumos iedziņņus.
- Pieskrūvējiet pie griestiem cokolu.
- Ievietojiet dūmu detektorā komplektam pievienoto bateriju.
- Uzlieciet dūmu detektoru uz cokola un pagrieziet pulksteņrādītāju virzienā, līdz dūmu detektors nofiksējas.
- Sistēma ir aprīkota ar drošības elementu, kas neļauj piestiprināt sistēmu pie montāžas plāksnes, ja nav ievietota baterija.
- Normālā režīmā LED diode iemirgojas vienu reizi ik pēc 32 sekundēm.

Lietošanas informācija

- Dūmu detektors darbojas tikai tad, kad ir ievietota baterija.
- Dūmu detektors var ģenerēt tikai vienu trausmi, ja tas gaisā konstatē dūmus vai sadegšanas produktus. Detektors nereaģē uz karstumu, liesmām vai gāzi. Trausmes laikā skan skaļš signāls, kas beidzas, tiklīdz gaiss ir atkal tīrs.

Darbības pārbaude

- Pārbaudiet, vismaz uz 4 sekundēm nospiežot testa podziņu, līdz sāk skanēt trausme. Trausme atskan trīs reizes; pēc tam seko 1,5 sekunžu pauze. Šāds intervāls atkārtojas, kamēr vien netiek atlaists taustīnš. Ja signāls neatskan vai tas ir savādāks, tas nozīmē, ka ir defekts vai tukša baterija.
- Pārbaudes laikā ieturiet rokas garuma atstatumu no dūmu detektora.
- Ierīci ieteicams pārbaudīt katru nedēļu, lai nodrošinātu pienācīgu darbību.
- Ja darbības pārbaude nav sekmīga, dūmu detektors jānomaina.

Baterijas nomaiņa

Normālos izmantošanas apstākļos ar dūmu detektoram pievienoto 9V DC bateriju vajadzētu pietikt vismaz vienam gadam. Dūmu detektoram ir indikators, kas liecina par zemu baterijas uzlādes līmeni. Ar 32 sekunžu intervālu atskan sadzirdams signāls. Nomainiet bateriju, kad sadzirdat šādu signālu.

- Noņemiet dūmu detektoru no cokola, griežot detektoru pretēji pulksteņrādītāju virzienam.
- Izņemiet bateriju.
- Ievietojiet jaunu bateriju.
- Uzlieciet dūmu detektoru uz cokola un griežiet pulksteņrādītāju virzienā, līdz tas ir nofiksējis.
- Veiciet darbības pārbaudi. (Skatīt nodaļu "Darbības pārbaude")

Apkope un kopšana

- Papildus regulārajām pārbaudēm reizi gadā jānomaina baterija. (Skatīt nodaļu "Baterijas nomaiņa")
- Dūmu detektors jānotīra vismaz vienu reizi mēnesī. Pirms tīrīšanas izņemiet bateriju. Ar mikstu drānu noslaukiet putekļus no dūmu detektora. Ja nepieciešams, netīrumus notīriet ar mitru lupatu. Nelietojiet nekādus tīrīšanas līdzekļus un uzmaniet, lai ierīce neiekļūtu ūdens. Pēc tīrīšanas atkal ievietojiet bateriju, pēc tam veiciet darbības pārbaudi. (Skatīt nodaļu "Darbības pārbaude")

Signālu nozīme/kļūdu apraksts

Indikācija	Nozīme	Rīcība
Nepārtraukta, pulsējoša skaņa.	Ģenerēta trausme vai pārbaudes funkcija.	Nekavējoties atstāt bīstamo zonu vai atlaist testa podziņu (ja notiek darbības pārbaude).
Dzirdams signāls atskan ik pēc 32 sekundēm.	Baterijai zems uzlādes līmenis.	Nomainiet bateriju. Skatīt nodaļu "Baterijas nomaiņa".
Signāls atskan trīs reizes ik pēc 1,5 sekundēm	Dūmu detektors atrodas darbības pārbaudes režīmā.	Atlaidiet testa podziņu, lai pabeigtu darbības pārbaudi.

Svarīgas norādes

- Nekādā gadījumā neatveriet dūmu detektora korpusu, lai iztīrītu iekšpusi. Tā var izraisīt bojājumus vai saīsināt dūmu detektora kalpošanas laiku.
- Dūmu detektorus vajadzētu nomainīt ik pēc 10 gadiem.
- Dūmu detektorus nedrīkst apsegt vai nokrāsot.

Evakuācijas plāns

Ieteicams kopā ar visiem mājās iedzīvotājiem izstrādāt evakuācijas plānu. Apdomājiet labi, vai ugunsgrēka gadījumā evakuācijas ceļš nekādos apstākļos nebūs bloķēts ar šķēršļiem. Turklāt tam jābūt ne vien ātrākajam, bet arī drošākajam ceļam uz āru.

Utilizācija

Kad izstrādājuma kalpošanas laiks ir beidzies, to nedrīkst izmest pie parastiem mājāsaimniecības atkritumiem. Izstrādājums jānodod savākšanas punktā, kur pieņem elektrisko un elektronisko ierīču atkritumus.

Jautājiet savas pilsētas vai pagasta pārvaldē par iespējām pareizi likvidēt izstrādājumu, nekaitējot videi.

Ražotāja garantija

Ražotājs piešķir 3 gadu garantiju atzīmētajiem ierīcēm, sākot no pirkšanas datuma. Kā apliecinājumu lūdzam saglabāt kases čeku. Garantijas pakalpojumi attiecas tikai uz materiālu vai ražošanas defektiem, ja ierīce izmantota pareizi. Garantija vairs nav spēkā, ja ierīce veikta manipulācijas. Garantija neierobežo jūsu likumīgās tiesības. Ražotāja garantija neattiecas uz komplektā piegādātajiem akumulatoriem, baterijām un apgaismes līdzekļiem.

Servisa adrese

Hugo Brennenstuhl GmbH & Co. KG
Seestraße 1-3
D-72074 Tübingen
www.brennenstuhl.com

Atbilstības deklarācija

Atbilstības deklarācija glabājas pie ražotāja.

Tehniskā raksturojuma deklarācija

Tehniskā raksturojuma deklarāciju var lejupielādēt vietnē www.brennenstuhl.com, izstrādājums RM C 9010 / izstrādājuma nr. 1 29008.

Ražotājs

Hugo Brennenstuhl GmbH & Co. KG
Seestraße 1-3
D-72074 Tübingen



- CZ** Vyhledání návodu k obsluze
- HU** Működési utasítás keresése
- TR** Kullanım talimatı için tarama
- SK** Vyhľadávanie prevádzkových pokynov
- SI** Skeniranje navodil za uporabo

