

# Verbindungsleitungen für Ventile, Dose Bauform C nach EN 175301-803

**FESTO**

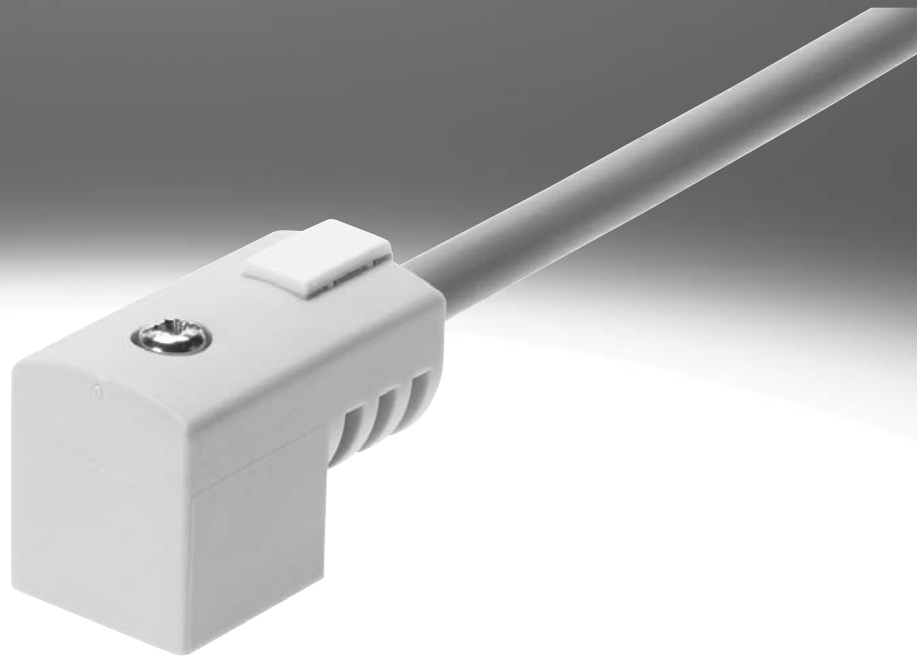

Festo Kernprogramm  
Deckt 80% ihrer Automatisierungsaufgaben ab

Weltweit:

Immer lagerhaltig

Stark:

Festo Qualität zum attraktiven Preis

Einfach:

Erleichterte Beschaffung und Lagerhaltung

★ In der Regel versandbereit in 24 h ab Werk  
Weltweit in 13 Service Centern auf Lager  
Mehr als 2200 Produkte

★ In der Regel versandbereit in 5 Tagen ab Werk  
Weltweit in 4 Service Centern für Sie montiert  
Bis zu  $6 \times 10^{12}$  Varianten pro Produktfamilie

Schauen Sie  
nach dem  
Stern!

## Typenschlüssel

<b>001</b>	<b>Baureihe</b>	
<b>KMEB</b>	Verbindungsleitung	
<b>002</b>	<b>Variante</b>	
<b>1</b>	Variante 1	
<b>2</b>	Variante 2	
<b>3</b>	Variante 3	
<b>003</b>	<b>Bemessungsbetriebsspannung [V]</b>	
<b>24</b>	24 V DC	
<b>230</b>	230 V AC	
<b>230AC</b>	230 V AC	

<b>004</b>	<b>Anschluss technik rechts, Steuerungsseite</b>	
	Offenes Ende	
<b>M12</b>	Stecker M12x1 A-codiert, EN 61076-2-101	
<b>005</b>	<b>Leitungslänge [m]</b>	
<b>0.5</b>	0.5	
<b>2.5</b>	2.5	
<b>5</b>	5	
<b>10</b>	10	
<b>006</b>	<b>Anzeige</b>	
	Ohne Anzeige	
<b>LED</b>	LED Signalzustand, DC	

## Datenblatt

### Verbindungsleitung KMEB

- Für Ventile mit EB-Magnetspule
- vorkonfektioniert
- Kabellängen 2,5 m, 5 m und 10 m
- 24 V DC mit Leuchtdioden und Schutzbeschaltung
- nicht schleppketteneeignet
- KMEB-1 mit PVC-Kabel
- KMEB-2 mit PUR-Kabel
- KMEB-3 mit PVC-Kabel

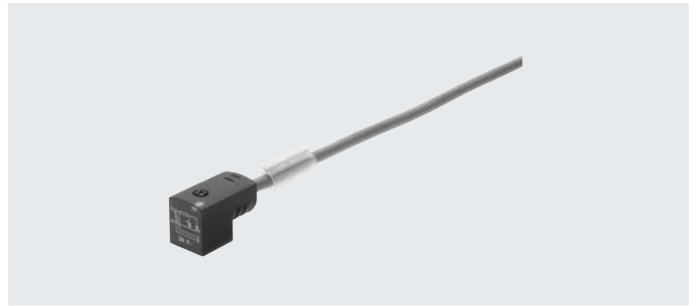

Allgemeine Technische Daten				
Typ	KMEB-1	KMEB-2	KMEB-2-24-M12	KMEB-3
Elektrischer Anschluss	Dose gewinkelt	Dose gewinkelt	Dose gewinkelt	Dose gewinkelt
	3-polig	4-polig	5-polig	2-polig
	Form C	Form C	Form C	Form C
	nach EN 175301-803	nach EN 175301-803	nach EN 175301-803	nach EN 175301-803
Verpolungsschutz	–	–	–	für alle elektrischen Anschlüsse
Kabel-ø [mm]	5,2	6,2	4,6	5,2
Kabelaufbau	3 x 0,5 mm <sup>2</sup>	3 x 0,75 mm <sup>2</sup>	3 x 0,5 mm <sup>2</sup>	2 x 0,75 mm <sup>2</sup>
Schutzleiteranschluss	vorhanden	vorhanden	vorhanden	nicht vorhanden
Befestigungsart	auf Magnetventil mit Zentralschraube M2,5	auf Magnetventil mit Zentralschraube M2,5	auf Magnetventil mit Zentralschraube M2,5	auf Magnetventil mit Zentralschraube M2,5
Einbaulage	beliebig	beliebig	beliebig	beliebig
Leitungseigenschaft	–	–	–	Standard
Schutzart	IP65	IP65	IP65	IP65
	nach IEC 60529	nach IEC 60529	nach IEC 60529	nach IEC 60529

Werkstoffe				
Typ	KMEB-1	KMEB-2	KMEB-2-24-M12	KMEB-3
Gehäuse	PA66-GF30	PA, POM	PA, POM	PC
Steckkontakt	Bronze	Bronze	Bronze	Bronze, versilbert
Kabelmantel	PVC	TPE-U(PUR)	TPE-U (PU)	PVC
Werkstoff-Hinweis	–	RoHS konform	–	–

Betriebs- und Umweltbedingungen					
Typ	KMEB-1-24	KMEB-1-230AC	KMEB-2	KMEB-2-24-M12	KMEB-3
Umgebungstemperatur [°C]	–20 ... +80	–20 ... +80	–20 ... +80	–20 ... +50	–20 ... +80
Korrosionsbeständigkeit KBK <sup>1)</sup>	1	1	–	–	1
CE-Zeichen (siehe Konformitätserklärung) <sup>2)</sup>	nach EU-RoHS-Richtlinie	nach EU-Niederspannungs-Richtlinie	nach EU-RoHS-Richtlinie	nach EU-RoHS-Richtlinie	nach EU-RoHS-Richtlinie

1) Korrosionsbeständigkeitsklasse KBK 1 nach Festo Norm FN 940070

Niedrige Korrosionsbeanspruchung. Trockene Innenraumanwendung bzw. Transport und Lagerschutz. Gilt auch für Teile hinter Abdeckungen, im nicht sichtbaren Innenbereich, oder Teile die im Anwendungsfall abgedeckt sind (z. B. Antriebszapfen).

2) Weitere Informationen [www.festo.com/sp](http://www.festo.com/sp) → Zertifikate.

## Datenblatt

### Abmessungen

Download CAD-Daten → [www.festo.com](http://www.festo.com)

KMEB-1

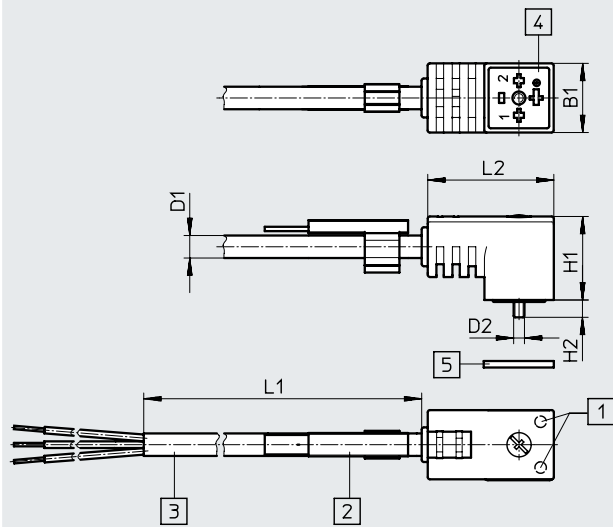

- [1] Beleuchtungsfeld LED  
(nur bei 24 V)
- [2] Schilderträger ASCF mit  
Schild ASLR-L-432 (Liefer-  
umfang)
- [3] 3-adriges Kabel  
(3x 0,5 mm<sup>2</sup>)
- [4] Steckerbild nach  
EN 175301-803 Bauform C
- [5] Dichtung

Typ	D1	D2	L1	L2	H1	H2	B1
KMEB-1-...-2.5	5,2	2,5	2500	29,1	19,3	4	16
KMEB-1-...-5	5,2	2,5	5000	29,1	19,3	4	16
KMEB-1-...-10	5,2	2,5	10000	29,1	19,3	4	16

KMEB-2

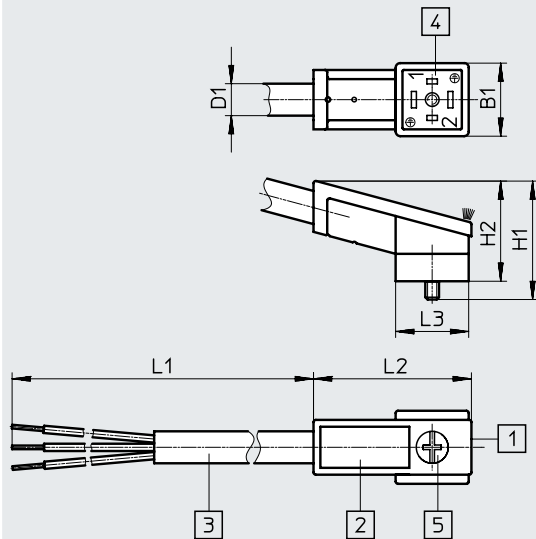

- [1] Beleuchtungsfeld LED (inte-  
griert)
- [2] Bezeichnungsschild
- [3] 3-adriges Kabel 2,5 m oder  
5 m (3x0,75 mm<sup>2</sup>)
- [4] Anschlussbild nach  
EN 175301-803 Bauform C
- [5] Dichtung

Typ	B1	D1	H1	H2	L1	L2	L3
KMEB-2-...-2.5	16	7	26	22	2550	34,6	16
KMEB-2-...-5	16	7	26	22	5050	34,6	16

## Datenblatt

### Abmessungen

Download CAD-Daten → [www.festo.com](http://www.festo.com)

KMEB-2-24-M12

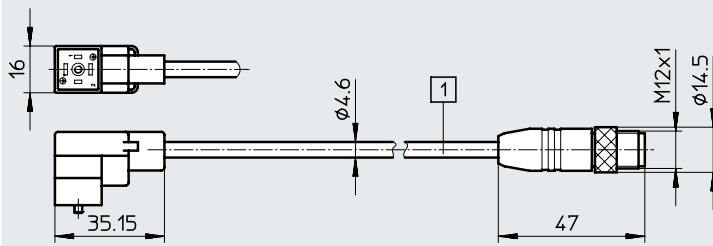

[1] 3-adriges Kabel 0,5 m  
(3x0,5 mm<sup>2</sup>)

KMEB-3

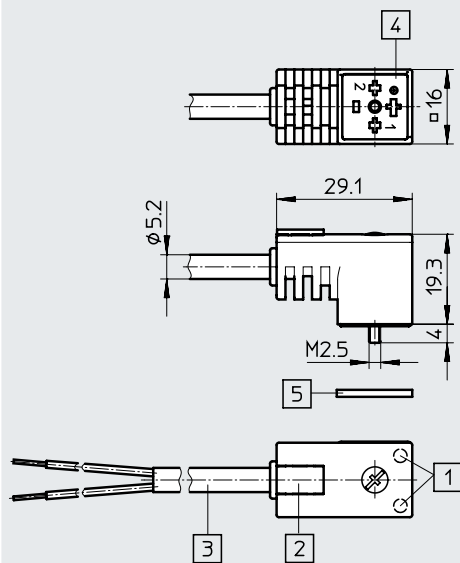

- [1] Beleuchtungsfeld LED
- [2] Bezeichnungsfeld
- [3] 2-adriges Kabel
- [4] Anschlussbild nach  
EN 175301-803 Bauform C
- [5] Dichtung

### Beschaltung

KMEB-1 und KMEB-3 mit Signalzustandsanzeige

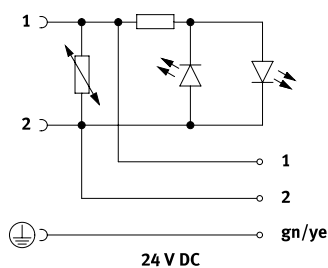

Die Ausführung für 24 V DC ist verpolungssicher und hat eine Schutzbeschaltung gegen Spannungsspitzen bis 100 V DC, sowie eine Betriebsanzeige mit gelber Leuchtdiode.  
(Anschluss gn/ye entfällt bei KMEB-3)

KMEB-2-24-M12

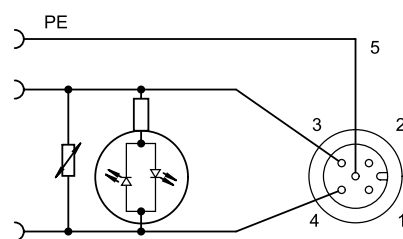

KMEB ohne Signalzustandsanzeige

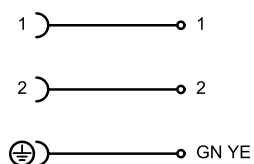

- für KMEB-3
- Anschluss gn/ye entfällt
- Betriebsspannung 24 V DC

KMEB-2 mit Signalzustandsanzeige

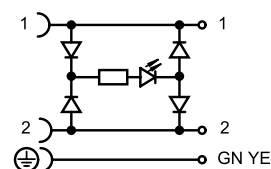

## Datenblatt

### ★ Kernprogramm

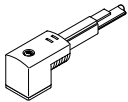
Bestellangaben							
	Signalzustands- anzeige	Werkstoff Kabelmantel	Betriebsspannung [V]	Kabellänge [m]	Gewicht [g]	Teile-Nr.	Typ
<b>KMEB-1</b>							
	LED	PVC	24 DC	2,5	125	★ 151688	KMEB-1-24-2.5-LED

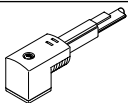
Bestellangaben							
	Signalzustands- anzeige	Werkstoff Kabelmantel	Betriebsspannung [V]	Kabellänge [m]	Gewicht [g]	Teile-Nr.	Typ
<b>KMEB-1</b>							
	LED	PVC	24 DC	5	230	151689	KMEB-1-24-5-LED
				10	460	193457	KMEB-1-24-10-LED
	-	PVC	230 AC	2,5	125	151690	KMEB-1-230AC-2.5
				5	230	151691	KMEB-1-230AC-5

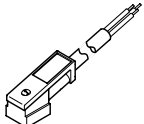
<b>KMEB-2</b>							
	LED	TPE-U(PUR)	24 DC	2,5	200	174844	KMEB-2-24-2.5-LED
				5	400	174845	KMEB-2-24-5-LED
	-	TPE-U(PUR)	230 AC	2,5	200	174846	KMEB-2-230-2.5
				5	400	174847	KMEB-2-230-5

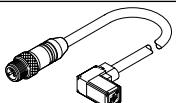
<b>KMEB-2-24-M12</b>							
	LED	TPE-U (PU)	24 DC	0,5	-	177677	KMEB-2-24-M12-0,5-LED

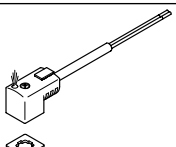
<b>KMEB-3</b>							
	LED gelb	PVC	24 DC	2,5	120	547268	KMEB-3-24-2.5-LED
				5	230	547269	KMEB-3-24-5-LED
	-	PVC	24 DC	2,5	120	547270	KMEB-3-24-2.5
				5	230	547271	KMEB-3-24-5

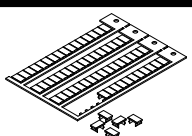
Bestellangaben – Zubehör				
	Beschreibung	Verwendung	Teile-Nr.	Typ
	Bezeichnungsschilder 6x10 mm, 64 Stück, im Rahmen	KMEB-3	18576	IBS-6x10
	Bezeichnungsschilder 9x20 mm, 20 Stück, im Rahmen	KMEB-2	18182	IBS-9x20