

Feinschleif- und Polierwerkzeuge

Feinschleif- und Polierwerkzeuge

■ Highlights im PFERD-Programm	4
■ Allgemeine Informationen	5
■ Der schnelle Weg zum optimalen Werkzeug	7
■ Schleifmittel auf Unterlage	9



COMBICLICK

■ Fiberschleifer CC-FS	14
■ Vliesronden	19
■ Filzronden CC-FR	21
■ Stützteller	22
■ COMBICLICK-Set	23

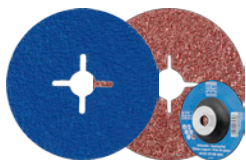

Fiberschleifer

■ Fiberschleifer FS	25
■ Stützteller	31
■ Ständer	32

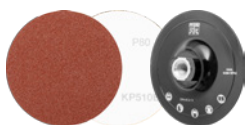

Klettronden

■ Klettronden KR	33
■ Klettrondenthalter KRH	34



Selbstklebende Schleifblätter

■ Selbstklebende Schleifblätter PSA	35
■ Schleifblatthalter PSA-H	36

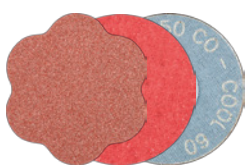

COMBIDISC

■ Mini-POLIFAN CD, CDR	38
■ Mini-POLIFAN-Werkzeughalter	39
■ Schleifblätter CD, CDR	40
■ POLICLEAN-Ronden CD, CDR	52
■ Vliesronden CD, CDR	53
■ TX-Ronden CD	55
■ Filzronden CD, CDR	56
■ Schleifblatthalter	56
■ COMBIDISC-Set	57
■ DUST REMOVER	58



Flexible Schleifmittel

■ Kurzbänder BA	60
■ Kurzbänder VB	66
■ Kurzbänder P-BA	67
■ Bänder für pneumatische Walzen	68
■ Pneumatische Schleifwalze	69
■ Langbänder BA	70
■ Blattware Gewebe BG	74
■ Blattware Papier BP	75
■ Handpads	76
■ Schleifbandrollen SBR	77
■ Schleifbandrollen SBR-P	79
■ Schleifbandrollenhalter SRH	79
■ POLINOX-Vliesbandrollen VBR	80
■ Schleifschnur	80
■ Klettscheiben KSS	81
■ Klettscheiben KSS-NET	82
■ Klettscheiben-Halter	83



Schleifhülsen

■ Kleinpack KSB	85
■ Großpack GSB	86
■ Schleifhülenträger GK	93



POLIROLL, POLICO

■ POLIROLL-Schleifrollen PR und PRK, POLICO-Schleifkonen PCO	94
■ Werkzeughalter und Set	96



POLICAP

■ POLICAP (PC), Form ZYA	98
■ POLICAP-Schleifkappenträger (PCT), Form ZYA	98
■ POLICAP-Set (PCS), Form ZYA	99
■ POLICAP (PC), Form WRC	99
■ POLICAP-Schleifkappenträger (PCT), Form WRC	100
■ POLICAP-Set (PCS), Form WRC	101
■ POLICAP (PC), Form WKG	101
■ POLICAP-Schleifkappenträger (PCT), Form WKG	102
■ POLICAP-Set (PCS), Form WKG	102
■ POLICAP (PC), Form KEL	103
■ POLICAP-Schleifkappenträger (PCT), Form KEL	104
■ POLICAP-Set (PCS)	104
■ POLICAP-Schleifhülsen (PCH), Konische Form	105
■ POLICAP-Schleifhülenträger (PCT), Form KEL	105
■ Schleifhülenträger GK, Konische Form	105

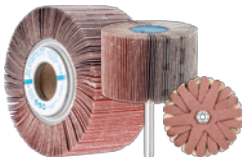

Fächerwerkzeuge

■ Fächerschleifer F	107
■ Fächerschleifer-Set	114
■ Fächerräder FR	115
■ Werkzeughalter FR/VR	116
■ Fächerräder für Winkelschleifer	117
■ Fächerwalzen	119
■ Walzen, Set FR-W	119
■ POLIFLAP-Werkzeuge	120
■ Kissenschleifer KS	121
■ Werkzeughalter für Kissenschleifer BO KS	121
■ POLISTAR	122
■ POLISTAR-TUBE	124
■ Werkzeughalter für POLISTAR und POLISTAR-TUBE	125



Schleiffeilen

■ Flexible Schleiffeilen	126
■ Keramikfaserfeilen	127



Vlieswerkzeuge

■ POLINOX-Kompaktschleifräder PNER	132
■ Werkzeughalter für POLINOX-Kompaktschleifräder	133
■ POLINOX-Kompaktschleifdiscs PNER	134
■ POLINOX-Kompaktschleifräder PNK	136
■ Spannflansche für POLINOX-Kompaktschleifräder PNK	136
■ POLINOX-Schleifstifte	137
■ POLINOX-Schleifsterne	140
■ POLINOX-Schleifräder	141
■ Werkzeughalter für POLINOX-Schleifräder	143
■ Reduzierflansche für POLINOX-Schleifräder FR	143
■ POLINOX-Schleifräder mit Gewinde	144
■ POLINOX-Schleifdiscs	145
■ POLINOX-Schleifwalzen	146
■ POLINOX-Ronden	148
■ Werkzeughalter für POLINOX-Ronden	148
■ Zubehör	149
■ POLINOX-Marmorierwerkzeuge	149
■ POLIVLIES-Schleifscheiben	150
■ Kletttrondenthalter PVKRH	152
■ POLICLEAN-Werkzeuge	152



Poliflex-Werkzeuge

■ Bindung PUR	157
■ Bindung PU-STRUC	160
■ Bindung GR	161
■ Bindung GHR	163
■ Werkzeughalter BO	164
■ Bindung LR	164
■ Bindung LHR	165
■ Bindung TX	166

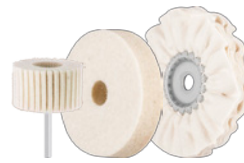

Polierwerkzeuge

■ Filzstifte FK	169
■ Filzlamellenstifte	173
■ Filzscheiben und -linsen FK SC/LI	173
■ Filzfächerscheiben FFS	174
■ Filzplatten FK P	175
■ Tuchringe	175
■ Werkzeughalter	176



Schleiföle und Polierpasten

■ Schleif- und Polierpasten	177
■ Diamantpolierpasten	178
■ Schleiföle	179
■ Reiniger	179



COMBICLICK

Das COMBICLICK-System besteht aus einem speziell entwickelten Stützteller und einer stabilen Halterung auf der Rückseite des Werkzeuges.



Mit dem Stützteller können COMBICLICK-Werkzeuge auf handelsüblichen Winkelschleifern für den Einsatz von Fiberschleifern, Vlies- und Filzwerkzeugen eingesetzt werden.

Die besondere Geometrie der Kühlschlitze im Stützteller sorgt für einen hohen Luftdurchsatz, wodurch die thermische Belastung des Schleifmittels und des Werkstückes deutlich reduziert wird.

Das Schnellspannsystem, die robuste Halterung, die sichere Arretierung des Werkzeuges und das integrierte Kühlsystem bewirken gegenüber herkömmlichen Werkzeugen eine bis zu 30 % geringere Werkstücktemperatur, 25 % höhere Zerspanungsleistung, 30 % höhere Standzeit und eine bessere Ausnutzung des Schleifmittels.

Scannen Sie den QR-Code, um mehr über das COMBICLICK-Programm zu erfahren.



VICTOGRAIN

VICTOGRAIN-Produkte gehören zu den effektivsten Schleifwerkzeugen weltweit. Durch das dreieckige, präzisionsgeformte Schleifkorn von PFERD wird eine einzigartig hohe Schleifleistung erreicht. Die Schleifkornschneiden der form- und größengleichen Dreiecke des **VICTOGRAIN**-Schleifkorns treffen mit einem optimalen Winkel auf das Werkstück. Somit benötigt das einzelne Schleifkorn nur wenig Energie, um in das Werkstück einzudringen. Der Anwender profitiert auf diese Weise von einem effizienten Zerspanprozess mit schnellem Arbeitsfortschritt, hoher Standzeit, weniger Wärme, die in das Werkstück eingebracht wird, und einem niedrigeren Leistungsbedarf des Werkzeugantriebs.

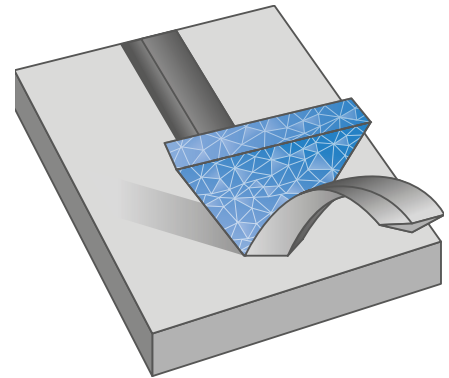

Die Kombination dieser Eigenschaften bietet dem Anwender eine ultimative, konstante Höchstleistung bei kühlem Schliff und eine extrem hohe Standzeit bei gleichmäßiger Oberflächenrauheit des Werkstücks.

Scannen Sie den QR-Code, um mehr über die **VICTOGRAIN**-Produkten zu erfahren.

Vlieswerkzeuge

Die Verwendung von Vlieschleifmitteln beginnt dort, wo andere Schleifwerkzeuge an ihre Grenzen stoßen bzw. nicht mehr das gewünschte Ergebnis erreichen. Durch die elastische Eigenschaft der Polyamidfasern und die positive Wirkung des abrasiven Schleifvlieses entstehen hervorragende, sanft arbeitende Finishing-Werkzeuge.



Vlieschleifmittel bestehen aus Polyamidfasern, synthetischen Harzen und Schleifkorn. Durch die gleichmäßige Verteilung des Schleifkorns im Vliesgewirr ist eine kontinuierliche Versorgung mit neuem, frischem und scharfem Schleifkorn während des gesamten Schleifens gewährleistet. Vlieschleifmittel setzen sich nicht zu, hinterlassen keinen Rost auf Oberflächen und sind nicht leitfähig.

Schleifvlies kann beim Entgraten, Reinigen und bei der Oberflächenbearbeitung vieler Metalle, einschließlich Aluminium, Messing, Kupfer, Nickel, Edelstahl (INOX) und Titan, hervorragend eingesetzt werden. Es eignet sich auch für die Bearbeitung anderer schwer zu schleifender Werkstoffe wie Keramik, Glas und Kunststoff.

Scannen Sie den QR-Code, um mehr über die breite Palette an PFERD-Vlieswerkzeugen zu erfahren.



Sonderanfertigungen

Sollte unser umfangreiches Katalogprogramm für die Lösung Ihrer Bearbeitungsaufgabe nicht ausreichen, fertigen wir auf Anfrage speziell für Ihre Anwendung Feinschleif- und Polierwerkzeuge in leistungsstarker PFERD-Qualität.

Wir berücksichtigen Ihre Vorgaben und Wünsche, Zeichnungen, Angaben zu Abmessungen und Formen, Korngrößen und Kornarten, Kornmischungen sowie Schaftdurchmessern und -längen. Bitte sprechen Sie unsere Vertriebsberater an. Wir beraten Sie gerne.



Einflussfaktoren auf die Oberflächenrauheit:

Das Schleifmittel, der zu bearbeitende Werkstoff und die Bearbeitungsparameter haben Einfluss auf die Oberflächenrauheit. Grundsätzlich gilt:

- Je größer das Korn, umso rauer die erzielte Oberfläche.
- Je weicher der zu zerspanende Werkstoff, umso gröber wird die erzeugte Oberfläche bei Verwendung gleicher Korngrößen.
- Durch die Erhöhung der Schnittgeschwindigkeit verbessert sich die Oberflächengüte geringfügig.
- Durch Reduzierung der Vorschubgeschwindigkeit wird die Oberflächengüte geringfügig feiner.



Es werden folgende Rautiefen unterschieden:

- **Einzelrautiefe R_{z1}**
Die Summe aus der Höhe der größten Profilspitze und der Tiefe des größten Profiltals innerhalb einer Einzelmessstrecke.
- **Rautiefe R_z**
Der Mittelwert der Einzelrautiefen (R_{z1}) aufeinanderfolgender Einzelmessstrecken.
- **Rautiefe R_{max}**
Die größte Einzelrautiefe innerhalb der Gesamtmessstrecke.
- **Mittenrauwert R_a**
Der arithmetische Mittelwert der Beträge aller Profilwerte des Rauheitsprofils.

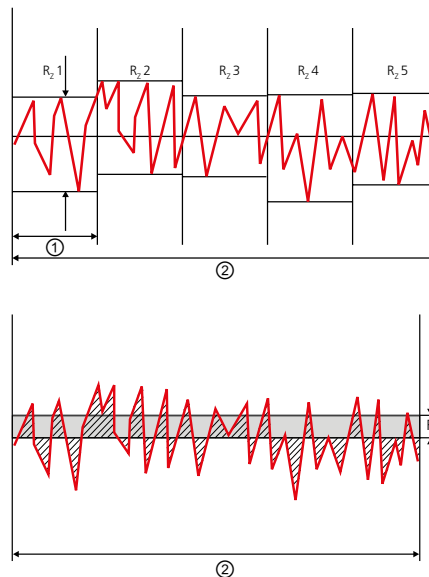

① Einzelmessstrecke
② Gesamtmessstrecke

Bearbeitungsaufgabe	Rautiefe
Grobschleifen: Korngrößen 24 bis 150	$R_a = 0,70$ bis $12 \mu m$
Feinschleifen: Korngrößen 180 bis 400	$R_a = 0,20$ bis $0,70 \mu m$
Feinstschleifen: Korngrößen 500 bis 1200	$R_a = 0,05$ bis $0,20 \mu m$
Strukturieren: Oberflächen geschliffen	$R_a = 0,20$ bis $0,70 \mu m$
Satinieren/ Mattieren: Mit Vlies	$R_a = 0,10$ bis $0,70 \mu m$
Polieren: Schritt 1: Schritt 2: Schritt 3:	$R_a = 0,10$ bis $0,20 \mu m$ $R_a = 0,04$ bis $0,10 \mu m$ $R_a < 0,01 \mu m$





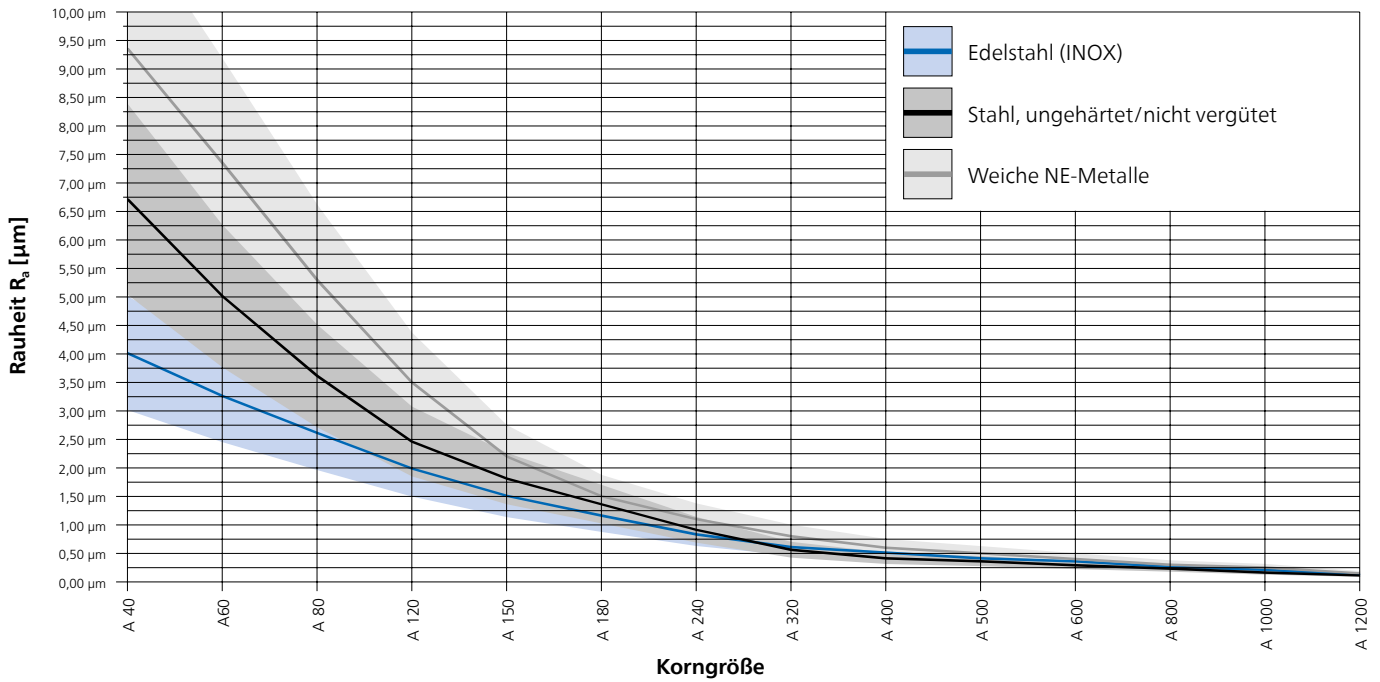





















































Anhaltswerte für Rautiefen bei verschiedenen Bearbeitungsaufgaben.





Oberflächenrauheit von unterschiedlichen Werkstoffen nach der Bearbeitung mit Werkzeugen aus Schleifmittel auf Unterlage.



















































Bearbeitungsart ▶ Bearbeitungsschritte ▼	Stirnschliff Werkzeuge mit Stützteller 		Bandschliff Werkzeuge für Bandschleifgeräte 
Geometrien verändern 	 COMBIDISC- ■ Schleifblätter ■ Diamantschleifblätter	 Kletttronden	 Kurzbander
	 COMBIDISC- Kleinfiberschleifer	 Fiberschleifer	 Langbander
	 COMBIDISC-Mini-POLIFAN	 COMBICLICK-Fiberschleifer	
Stufenweise Feinschleifen Rautiefen verringern 	 COMBIDISC- ■ Schleifblätter ■ Vliesronden	 Kletttronden	 Kurzbander
	 Poliflex-Discs	 PSA-Discs	 Langbander
	 COMBICLICK-Vliesronden	 Klettscheiben	
	 POLINOX- Kompaktschleifdiscs	 Fiberschleifer	
	 POLINOX-Discs ■ PNL ■ PNZ	 COMBICLICK-Fiberschleifer	
Feinschleifen Feinstschleifen 	 Schleiföle	 Fiberschleifer	 Schleiföle
	 COMBIDISC- ■ Schleifblätter ■ Vliesronden	 PSA-Discs	 Kurzbander
	 Poliflex-Discs	 COMBICLICK-Fiberschleifer	 Langbander
	 POLINOX- Kompaktschleifdiscs		 Kurzbander, Vlies
Reinigen 	 COMBIDISC-Vliesronden	 POLIVLIES-Kletttronden	 Kurzbander, Vlies
	 COMBIDISC- POLICLEAN-Ronden	 POLICLEAN-Discs	
	 COMBICLICK-Vliesronden		
Optische Effekte erzielen 	 COMBIDISC-Vliesronden	 POLIVLIES-Kletttronden	 Kurzbander, Vlies
	 COMBIDISC-TX-Ronden	 Marmorierwerkzeuge	
	 POLIVLIES- Fächerschleifscheiben	 Poliflex- Strukturierwerkzeuge	
	 POLINOX-Discs ■ PNL ■ PNZ	 COMBICLICK-Vliesronden	
Polieren 	 COMBIDISC-Filzronden	 Filzfächerscheiben	 Kurzbander, Filz
	 COMBICLICK-Filzronden		



Feinschleif- und Polierwerkzeuge

Der schnelle Weg zum optimalen Werkzeug



Bearbeitungsart ▶ Bearbeitungsschritte ▼	Umfangsschliff Schaftwerkzeuge, Werkzeuge mit Bohrung 		Handschliff 
Geometrien verändern 	 Schleifhülsen	 POLICAP	
Stufenweise Feinschleifen Rautiefen verringern 	 Schleifhülsen	 Fächerräder für Winkelschleifer	 Poliflex-Blöcke
 POLIROLL, POLICO	 Kissenschleifer	 Fächerwalzen	 Keramikfaserfeilen
 POLICAP	 POLISTAR	 Blattware Gewebe/Papier	
 Fächerschleifer	 Kissenschleifer	 Schleifbandrollen Gewebe/Papier	
 Fächerräder		 Flexible Schleiffeilen	
Feinschleifen Feinstschleifen 	 POLIROLL, POLICO	 Poliflex-Feinschleifstifte	 Poliflex-Blöcke
 Schleiföle	 POLINOX-Kompaktschleifräder	 Blattware Gewebe/Papier	
 Poliflex-Feinschleifscheiben		 Schleifbandrollen Gewebe/Papier  Diamant-Handpads	
Reinigen 	 POLINOX-Schleifstifte	 POLINOX-Schleifwalzen	 Blattware Gewebe/Papier
 POLINOX-Schleifräder	 POLICLEAN-Scheiben	 POLINOX-Handpads	
 POLINOX-Schleifsterne	 POLICLEAN-Schaftwerkzeuge	 Schleifbandrollen Gewebe/Papier	
		 Vliesbandrollen	
Optische Effekte erzielen 	 POLINOX-Schleifstifte	 POLIFLAP-Schleifrad	 POLINOX-Handpads
 POLINOX-Schleifräder	 Poliflex-Strukturierwerkzeuge	 Vliesbandrollen	
 POLINOX-Ronden	 Fächerwalzen	 Abdeckband	
 POLINOX-Schleifwalzen			
Polieren 	 Filzstifte	 Filzlamellenstifte	 Diamantpolierpasten
 Filzscheiben und -linsen	 Tuchringe	 Polierpasten-Riegel	
		 Schleifpasten	

Aufbau von Schleifmittel auf Unterlage

Für die Bearbeitung unterschiedlicher Werkstückgeometrien und Werkstoffe bietet PFERD eine breite Palette von Werkzeugen aus Schleifmittel auf Unterlage an.

- ① Trägermaterial
- ② Grundbindung
- ③ Deckbindung
- ④ Schleifkorn
- ⑤ Schleifaktive Schicht

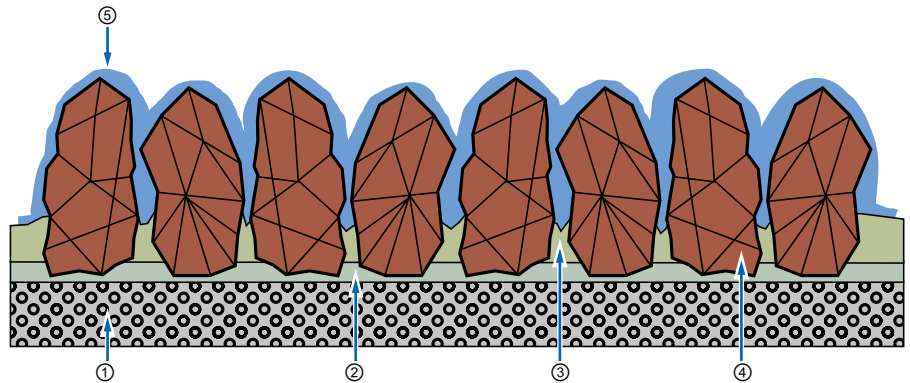

① Trägermaterial

Papier

Die Hauptanwendungsgebiete für Schleifmittel auf Unterlage mit Papierträgern finden sich in der Holzverarbeitenden Industrie und im Handwerk, z. B. bei Schreinern, Malern und Lackierern, wieder.

Gewebe

Schleifmittel auf Unterlage mit Gewebe wird überwiegend in der Metallbearbeitung eingesetzt.

Vulkanfaser

Angepasst an die entsprechenden Bearbeitungsaufgaben wird Vulkanfaser in unterschiedlichen Stärken vorwiegend für die Fertigung von Fiberschleifscheiben verwendet. Vulkanfaser ist ein sehr stabiler, robuster Träger und sehr verschleißfest.

② + ③ Bindung

Bei der Herstellung von Schleifmittel auf Unterlage werden für die Fixierung der Schleifkörner auf dem Träger verschiedene Harzbindungen verwendet. Als erstes wird das Trägermaterial mit der Grundbindung ② beschichtet. Anschließend wird das Schleifkorn gleichmäßig aufgestreut und durch spezielle Verfahren zur Erzielung einer höheren Aggressivität ausgerichtet. Die Fixierung der Schleifkörner wird durch die Deckbindung ③ gewährleistet und schützt das Schleifkorn gegen die entstehenden Kräfte und Belastungen im Schleifprozess.

④ Schleifkorn

Die richtige Auswahl des Schleifkorns hat einen starken Einfluss auf die Oberflächengüte und Wirtschaftlichkeit. Die gebräuchlichsten Materialien für Schleifkorn sind:

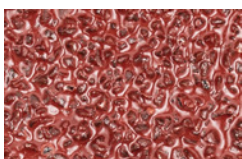

Korund A

Als Schleifmittel werden zahlreiche Korundsorten verwendet. Sie können in geschmolzener oder gesinterter Form vorliegen. Härte und Zähigkeit können durch spezielle Herstellungsverfahren oder durch Zusätze beeinflusst werden. Für Schleifmittel auf Unterlage werden überwiegend Normkorunde und eine „scharfkantige“ Kornform verwendet.



Siliciumcarbid SiC

Siliciumcarbid ist synthetisch hergestelltes Schleifkorn, das sehr scharfkantig, von geringer Zähigkeit und sehr hoher Härte ist. Es eignet sich besonders zum Bearbeiten von Titan, Aluminium, Bronze, Stein und Kunststoff. Bestens für die Flugzeugindustrie geeignet, wenn für die Bearbeitung von beispielsweise Antriebsteilen nur SiC zugelassen ist.



Zirkonkorund Z

Zirkonkorund ist ein Schmelzgemisch aus Aluminiumoxid und Zirkonoxid. Im Vergleich zu Korunden weist Zirkonkorund zwar eine geringere Härte, jedoch höhere Zähigkeit auf. Der hohe Anteil an Zirkonoxid hat einen äußerst wirksamen Selbstschärfeffekt zur Folge und trägt zu einer hervorragenden Zerspanungsleistung bei kühlem Schliff und hoher Standzeit bei.





Diamantkorn D
 Diamantschleifkorn ist das härteste Schleifmittel. Es besteht aus reinem Kohlenstoff in kristalliner Anordnung. Für Schleifwerkzeuge werden Diamanten in der Regel bei sehr hohen Temperaturen und unter starkem Druck synthetisch hergestellt. Die Eigenschaften des Diamantschleifkorns können durch verschiedene Synthesebedingungen auf die Verwendung im Schleifwerkzeug angepasst werden.

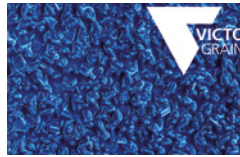

VICTOGRAIN
 Mit dem dreieckigen präzisionsgeformten Schleifkorn **VICTOGRAIN** wird eine einzigartig hohe Schleifleistung erreicht. Die **VICTOGRAIN**-Schleifkörner werden mit einer Seite des Dreiecks auf dem Träger fixiert. Dadurch werden sie besonders fest eingebunden und bieten in Verbindung mit der schlanken Form einen extrem großen Spanraum, wodurch der Zerspanprozess nochmals effizienter wird. Auch der strukturelle Aufbau der Dreiecke von **VICTOGRAIN** ist speziell angepasst. Die sehr kleinen Kristalle innerhalb des Dreiecks bieten ein optimales Verschleißverhalten: Es stehen stets sehr scharfe Schneiden zur Verfügung, aber nur ein notwendiges Minimum des Schleifkorns/Dreiecks bricht weg. Die Kombination dieser Eigenschaften bietet dem Anwender eine ultimative, konstante Höchstleistung bei kühlem Schliff und eine extrem hohe Standzeit bei gleichmäßiger Oberflächenrauheit des Werkstücks.

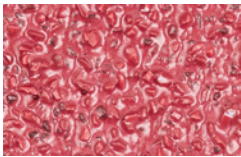

Keramikkorn CO
 Bei den Sinterkorunden wird zwischen Sinterbauxitkorunden und Sol-Gel-Korunden unterschieden. Für Schleifmittel auf Unterlage werden überwiegend Sol-Gel-Korunde als keramisches Schleifkorn eingesetzt. Dieses hochmoderne Schleifmittel wird aufgrund der hohen Zähigkeit und des guten Selbstschärfeffektes vielfach eingesetzt.



Compactkorn CK
 Bei dem Compactkorn werden einzelne Körner mit einem Bindungssystem als Granulat aufgebaut. Jedes einzelne Granulatkorn ist eine feste Einheit, in der zahlreiche Schleifkörner aus Korund oder Siliciumcarbid (SiC) miteinander verbunden sind. Verbrauchte Schleifkörner werden durch die beim Schleifen entstehenden Kräfte aus diesem Verbund gerissen und legen dadurch scharfe Kornspitzen frei. Hierdurch werden lange Standzeiten bei konstanter Oberflächengüte erzielt.

Korngrößen

Die verschiedenen Korngrößen für Schleifmittel auf Unterlage sind in der ISO 6344 festgelegt und in FEPA-Standards übernommen worden.



Grob
 P 12 – 16 – 20 – 24 – 36 – 40 – 50 – 60 – 80



Mittel
 P 100 – 120 – 150 – 180 – 220 – 240 – 280



Fein
 P 320 – 360 – 400 – 500 – 600



Superfein
 P 800 – 1.000 – 1.200 – 1.500

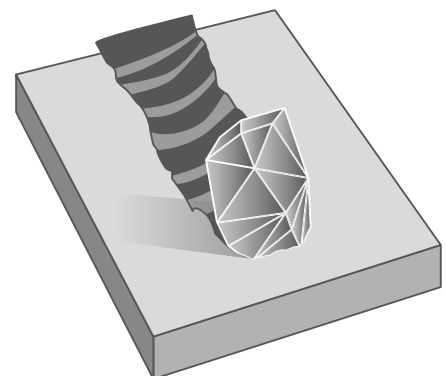

⑤ Schleifaktive Schicht

Durch die Verwendung einer schleifaktiven Schicht wird die Zerspanungsleistung deutlich erhöht und die Werkstücktemperatur reduziert. Dies ist insbesondere bei schlecht wärmeleitenden Werkstoffen wie Edelstahl (INOX) von Vorteil. PFERD-Werkzeuge mit einer schleifaktiven Schicht sind mit dem Zusatz „COOL“ in der Artikelbezeichnung gekennzeichnet.





System

Sehr einfache komfortable Handhabung.



Aufspannen

Extrem schneller und einfacher Werkzeugwechsel reduziert die Prozesskosten.

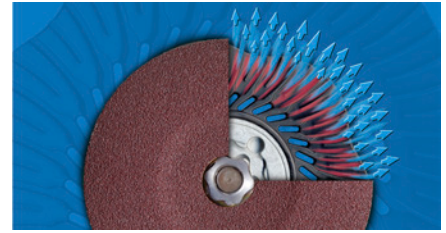

Kühleffekt

Sehr gute Kühlung von Werkzeug und Werkstück.

4



Flexibles Schleifen

Besonders weiches und flexibles Schleifverhalten im Stirnschliff mit Fiberschleifer ø 125 mm.

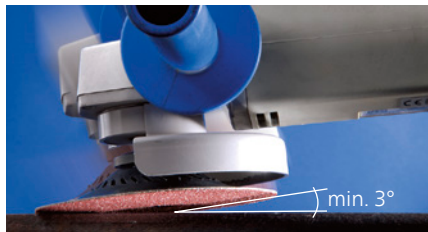

Mit COMBICLICK ist ein sehr flacher Einsatz möglich

Mit COMBICLICK werden Kratzer durch hervorstehende Spannteile vermieden und eine sehr hohe Ausnutzung des zur Verfügung stehenden Schleifmittels erzielt.

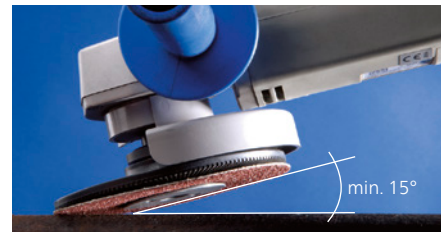

Zum Vergleich dazu der deutlich steilere Anstellwinkel bei Fiberschleiben.

Der schnelle Weg zum optimalen Werkzeug

			Schleifmittel ▶								
Werkstoffgruppe ▼			Korund A	Zirkon Z	Keramikkorn CO	VICTOGRAIN	Siliciumarbid SiC	Korund A-COOL	Keramikkorn CO-COOL	Keramikkorn CO-ALU	VICTOGRAIN- COOL
Stahl, Stahlguss	Ungehärtete, nicht vergütete Stähle	Baustähle, Kohlenstoffstähle, Werkzeugstähle, unlegierte Stähle, Stahlguss	•	○	•	•					○
	Gehärtete, vergütete Stähle	Werkzeugstähle, Vergütungsstähle, legierte Stähle, Stahlguss	○	•	•	•					○
Edelstahl (INOX)	Rost- und säure- beständige Stähle	Austenitische und ferritische Edelstähle		○		○		•	•		•
NE- Metalle	Weiche NE-Metalle, Buntmetalle	Weiche Aluminiumlegierungen	○					•	○	○	
		Messing, Kupfer, Zink	•	○	○					○	
	Harte NE-Metalle	Harte Aluminiumlegierungen	•	○	○		○			○	
		Bronze, Titan		○	○	○	•		•		•
Hochwarmfeste Werkstoffe	Nickel- und Kobaltbasislegierungen		○	○	○			•	○	•	
Gusseisen	Graues Gusseisen, weißes Gusseisen	Gusseisen mit Lamellengraphit EN-GJL (GG), mit Kugelgraphit/ Sphäroguss EN-GJS (GGG), weißer Temperguss EN-GJMW (GTW), schwarzer Temperguss EN-GJMB (GTS)	•	○	•						
Kunststoffe, andere Werkstoffe		Faserverstärkte Kunststoffe, thermoplastische Kunststoffe, Holz, Spanplatte, Lack	•				•				

• = sehr gut geeignet ○ = gut geeignet

Sicherheitshinweise

- Die maximal zulässige Umfangsgeschwindigkeit beträgt 80 m/s.
- Die angegebene maximal zulässige Drehzahl darf aus Sicherheitsgründen nie überschritten werden.

Augenschutz benutzen!

Gehörschutz benutzen!

Handschuhe benutzen!

Staubmaske benutzen!

Stützteller benutzen!

Sicherheitsempfehlungen beachten!

Nicht zulässig für Nassschleifen!





Ausführung Korund A

Für universelle Schleifaufgaben von Grob- bis Feinschliff in Industrie und Handwerk.

Leistungsmerkmale:

- Innovatives Schnellspannsystem garantiert komfortable Handhabung und kühlen Schliff.
- Hohe Wirtschaftlichkeit durch hohe Standzeit und sehr hohe Abtragsleistung. Gleichmäßiges Schliffbild durch hochwertige Schleifmittel.
- Erforderlichen Stützteller bitte separat bestellen.

D [mm]	Schleifmittel	Korngröße	Max. RPM		Artikel-Nr.	Bezeichnung	Preis/Stück EUR
100	A	36	15.300	25	64189001	CC-FS 100 A 36	-
		50	15.300	25	64189002	CC-FS 100 A 50	-
		60	15.300	25	64189003	CC-FS 100 A 60	-
		80	15.300	25	64189004	CC-FS 100 A 80	-
		120	15.300	25	64189005	CC-FS 100 A 120	-
115	A	24	13.300	25	64190002	CC-FS 115 A 24	-
		36	13.300	25	64190003	CC-FS 115 A 36	-
		50	13.300	25	64190005	CC-FS 115 A 50	-
		60	13.300	25	64190006	CC-FS 115 A 60	-
		80	13.300	25	64190008	CC-FS 115 A 80	-
		120	13.300	25	64190012	CC-FS 115 A 120	-
125	A	24	12.200	25	64190102	CC-FS 125 A 24	-
		36	12.200	25	64190103	CC-FS 125 A 36	-
		50	12.200	25	64190105	CC-FS 125 A 50	-
		60	12.200	25	64190106	CC-FS 125 A 60	-
		80	12.200	25	64190108	CC-FS 125 A 80	-
		120	12.200	25	64190112	CC-FS 125 A 120	-

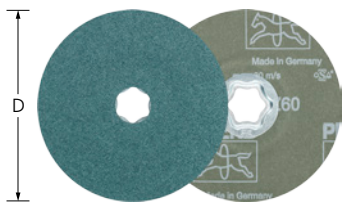

Ausführung Zirkonkorund Z

Für grobe Schleifaufgaben bei hoher Abtragsleistung und hoher Standzeit.

Leistungsmerkmale:

- Innovatives Schnellspannsystem garantiert komfortable Handhabung und kühlen Schliff.
- Hohe Wirtschaftlichkeit durch hohe Standzeit und sehr hohe Abtragsleistung. Gleichmäßiges Schliffbild durch hochwertige Schleifmittel.
- Erforderlichen Stützteller bitte separat bestellen.

D [mm]	Schleifmittel	Korngröße	Max. RPM		Artikel-Nr.	Bezeichnung	Preis/Stück EUR
115	Z	36	13.300	25	64290003	CC-FS 115 Z 36	-
		50	13.300	25	64290005	CC-FS 115 Z 50	-
		60	13.300	25	64290006	CC-FS 115 Z 60	-
		80	13.300	25	64290008	CC-FS 115 Z 80	-
		120	13.300	25	64290012	CC-FS 115 Z 120	-
125	Z	24	12.200	25	64290102	CC-FS 125 Z 24	-
		36	12.200	25	64290103	CC-FS 125 Z 36	-
		50	12.200	25	64290105	CC-FS 125 Z 50	-
		60	12.200	25	64290106	CC-FS 125 Z 60	-
		80	12.200	25	64290108	CC-FS 125 Z 80	-
		120	12.200	25	64290112	CC-FS 125 Z 120	-

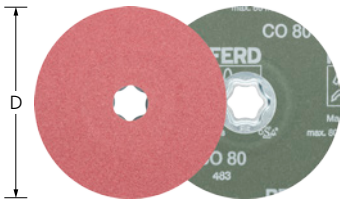

Ausführung Keramikkorn CO

Für aggressives Schleifen mit höchster Abtragsleistung und sehr hoher Standzeit. Konstante Höchstleistung durch sich selbst schärfendes Keramikkorn. Das Keramikkorn ist speziell für die Bearbeitung harter Werkstoffe und Schichten ausgelegt.



Leistungsmerkmale:

- Innovatives Schnellspannsystem garantiert komfortable Handhabung und kühlen Schliff.
- Hohe Wirtschaftlichkeit durch hohe Standzeit und sehr hohe Abtragsleistung. Gleichmäßiges Schliffbild durch hochwertige Schleifmittel.
- Erforderlichen Stützteller bitte separat bestellen.

D [mm]	Schleifmittel	Korngröße	Max. RPM		Artikel-Nr.	Bezeichnung	Preis/Stück EUR
115	CO	24	13.300	25	64192002	CC-FS 115 CO 24	-
		36	13.300	25	64192003	CC-FS 115 CO 36	-
		50	13.300	25	64192005	CC-FS 115 CO 50	-
		60	13.300	25	64192006	CC-FS 115 CO 60	-
		80	13.300	25	64192008	CC-FS 115 CO 80	-
		120	13.300	25	64192012	CC-FS 115 CO 120	-
125	CO	24	12.200	25	64192102	CC-FS 125 CO 24	-
		36	12.200	25	64192103	CC-FS 125 CO 36	-
		50	12.200	25	64192105	CC-FS 125 CO 50	-
		60	12.200	25	64192106	CC-FS 125 CO 60	-
		80	12.200	25	64192108	CC-FS 125 CO 80	-
		120	12.200	25	64192112	CC-FS 125 CO 120	-

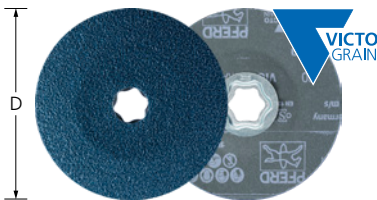

Ausführung VICTOGRAIN

Für höchst aggressives Schleifen mit ultimativer Abtragsleistung auf Stahlwerkstoffen und harten Werkstoffen bei gleichzeitig extrem hoher Standzeit. Ultimative, konstante Höchstleistung.



Leistungsmerkmale:

- Innovatives Schnellspannsystem garantiert komfortable Handhabung und kühlen Schliff.
- Hohe Wirtschaftlichkeit durch hohe Standzeit und sehr hohe Abtragsleistung. Gleichmäßiges Schliffbild durch hochwertige Schleifmittel.
- Erforderlichen Stützteller bitte separat bestellen.

D [mm]	Schleifmittel	Korngröße	Max. RPM		Artikel-Nr.	Bezeichnung	Preis/Stück EUR
100	VICTOGRAIN	36	15.300	25	64110136	CC-FS 100 VICTOGRAIN 36	-
		60	15.300	25	64110160	CC-FS 100 VICTOGRAIN 60	-
		80	15.300	25	64110180	CC-FS 100 VICTOGRAIN 80	-
115	VICTOGRAIN	36	13.300	25	64111636	CC-FS 115 VICTOGRAIN 36	-
		60	13.300	25	64111660	CC-FS 115 VICTOGRAIN 60	-
		80	13.300	25	64111680	CC-FS 115 VICTOGRAIN 80	-
125	VICTOGRAIN	36	12.200	25	64112636	CC-FS 125 VICTOGRAIN 36	-
		60	12.200	25	64112660	CC-FS 125 VICTOGRAIN 60	-
		80	12.200	25	64112680	CC-FS 125 VICTOGRAIN 80	-
180	VICTOGRAIN	36	8.500	25	64118136	CC-FS 180 VICTOGRAIN 36	-
		60	8.500	25	64118160	CC-FS 180 VICTOGRAIN 60	-
		80	8.500	25	64118180	CC-FS 180 VICTOGRAIN 80	-



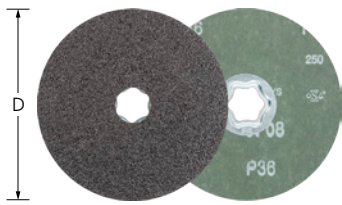

Ausführung Siliciumcarbid SiC

Für universelle Schleifaufgaben an Bauteilen aus Aluminium, Kupfer, Bronze, Titan und faserverstärkten Kunststoffen. Besonders zu empfehlen für den Einsatz auf Titanlegierungen. Bestens für die Flugzeugindustrie geeignet, wenn für die Bearbeitung nur SiC zugelassen ist.

Leistungsmerkmale:

- Innovatives Schnellspannsystem garantiert komfortable Handhabung und kühlen Schliff.
- Hohe Wirtschaftlichkeit durch hohe Standzeit und sehr hohe Abtragsleistung. Gleichmäßiges Schliffbild durch hochwertige Schleifmittel.
- Erforderlichen Stützteller bitte separat bestellen.

D [mm]	Schleifmittel	Korngröße	Max. RPM		Artikel-Nr.	Bezeichnung	Preis/Stück EUR
115	SiC	36	13.300	25	64294003	CC-FS 115 SiC 36	-
		60	13.300	25	64294006	CC-FS 115 SiC 60	-
		80	13.300	25	64294008	CC-FS 115 SiC 80	-
		120	13.300	25	64294012	CC-FS 115 SiC 120	-
125	SiC	36	12.200	25	64294103	CC-FS 125 SiC 36	-
		60	12.200	25	64294106	CC-FS 125 SiC 60	-
		80	12.200	25	64294108	CC-FS 125 SiC 80	-
		120	12.200	25	64294112	CC-FS 125 SiC 120	-



Ausführung Korund A-COOL

Für universelle Schleifaufgaben von Fein- bis Feinstschliff an schlecht wärmeleitenden Werkstoffen, z. B. Edelstahl (INOX) und Aluminium. Schleifaktive Zusätze erzielen eine deutlich höhere Abtragsleistung, verhindern das Zusetzen und bewirken einen kühleren Schliff.

Leistungsmerkmale:

- Innovatives Schnellspannsystem garantiert komfortable Handhabung und kühlen Schliff.
- Hohe Wirtschaftlichkeit durch hohe Standzeit und sehr hohe Abtragsleistung. Gleichmäßiges Schliffbild durch hochwertige Schleifmittel.
- Erforderlichen Stützteller bitte separat bestellen.

D [mm]	Schleifmittel	Korngröße	Max. RPM		Artikel-Nr.	Bezeichnung	Preis/Stück EUR
115	A-COOL	60	13.300	25	64191006	CC-FS 115 A-COOL 60	-
		80	13.300	25	64191008	CC-FS 115 A-COOL 80	-
		120	13.300	25	64191012	CC-FS 115 A-COOL 120	-
		150	13.300	25	64191015	CC-FS 115 A-COOL 150	-
		220	13.300	25	64191022	CC-FS 115 A-COOL 220	-
125	A-COOL	50	12.200	25	64191105	CC-FS 125 A-COOL 50	-
		60	12.200	25	64191106	CC-FS 125 A-COOL 60	-
		80	12.200	25	64191108	CC-FS 125 A-COOL 80	-
		120	12.200	25	64191112	CC-FS 125 A-COOL 120	-
		150	12.200	25	64191115	CC-FS 125 A-COOL 150	-
		180	12.200	25	64191118	CC-FS 125 A-COOL 180	-
		220	12.200	25	64191122	CC-FS 125 A-COOL 220	-

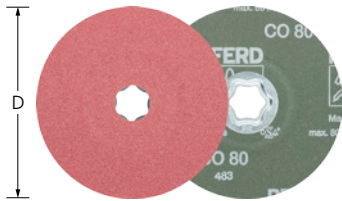

Ausführung Keramikkorn CO-COOL

Konstante Höchstleistung und aggressives Schleifen durch sich selbst schärfendes Keramik-korn. Schleifaktive Zusätze erhöhen die Abtragsleistung, verhindern das Zusetzen und bewir-ken einen kühleren Schliff auf harten, schlecht wärmeleitenden Werkstoffen.



Leistungsmerkmale:

- Innovatives Schnellspannsystem garantiert komfortable Handhabung und kühlen Schliff.
- Hohe Wirtschaftlichkeit durch hohe Standzeit und sehr hohe Abtragsleistung. Gleichmäßiges Schliffbild durch hochwertige Schleifmittel.
- Erforderlichen Stützteller bitte separat bestellen.

D [mm]	Schleifmittel	Korngröße	Max. RPM		Artikel-Nr.	Bezeichnung	Preis/Stück EUR
100	CO-COOL	36	15.300	25	64189101	CC-FS 100 CO-COOL 36	-
		50	15.300	25	64189102	CC-FS 100 CO-COOL 50	-
		60	15.300	25	64189103	CC-FS 100 CO-COOL 60	-
		80	15.300	25	64189104	CC-FS 100 CO-COOL 80	-
		120	15.300	25	69401582	CC-FS 100 CO-COOL 120	-
115	CO-COOL	24	13.300	25	64193002	CC-FS 115 CO-COOL 24	-
		36	13.300	25	64193003	CC-FS 115 CO-COOL 36	-
		50	13.300	25	64193005	CC-FS 115 CO-COOL 50	-
		60	13.300	25	64193006	CC-FS 115 CO-COOL 60	-
		80	13.300	25	64193008	CC-FS 115 CO-COOL 80	-
		120	13.300	25	64193012	CC-FS 115 CO-COOL 120	-
125	CO-COOL	24	12.200	25	64193102	CC-FS 125 CO-COOL 24	-
		36	12.200	25	64193103	CC-FS 125 CO-COOL 36	-
		50	12.200	25	64193105	CC-FS 125 CO-COOL 50	-
		60	12.200	25	64193106	CC-FS 125 CO-COOL 60	-
		80	12.200	25	64193108	CC-FS 125 CO-COOL 80	-
		120	12.200	25	64193112	CC-FS 125 CO-COOL 120	-
180	CO-COOL	24	8.500	25	64193302	CC-FS 180 CO-COOL 24	-
		36	8.500	25	64193303	CC-FS 180 CO-COOL 36	-
		50	8.500	25	64193305	CC-FS 180 CO-COOL 50	-
		60	8.500	25	64193306	CC-FS 180 CO-COOL 60	-
		80	8.500	25	64193308	CC-FS 180 CO-COOL 80	-



Ausführung Keramikkorn CO-COOL-CONTOUR

Sehr flexible und anpassungsfähige Außenkontur, die nicht einschneidet. Konstante Höchstleistung und aggressives Schleifen durch sich selbst schärfendes Keramik Korn. Schleifaktive Zusätze erhöhen die Abtragsleistung, verhindern das Zusetzen und bewirken einen kühleren Schliff.



Leistungsmerkmale:

- Innovatives Schnellspannsystem garantiert komfortable Handhabung und kühlen Schliff.
- Hohe Wirtschaftlichkeit durch hohe Standzeit und sehr hohe Abtragsleistung. Gleichmäßiges Schliffbild durch hochwertige Schleifmittel.
- Verwenden Sie ausschließlich den Stützteller CC-GT 115-125 mit Gewinde M14 oder 5/8", um die Flexibilität am Rand der Fiberschleifer zu erhalten.

D [mm]	Schleifmittel	Korngröße	Max. RPM		Artikel-Nr.	Bezeichnung	Preis/Stück EUR
125	CO-COOL	60 CONTOUR	12.200	25	64112560	CC-FS 125 CO-COOL 60 CONTOUR	-
		80 CONTOUR	12.200	25	64112580	CC-FS 125 CO-COOL 80 CONTOUR	-
		120 CONTOUR	12.200	25	64112512	CC-FS 125 CO-COOL 120 CONTOUR	-

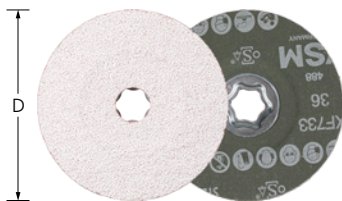

Ausführung Keramikkorn CO-ALU

Für aggressives Schleifen mit höchster Abtragsleistung bei der Bearbeitung von NE-Metallen. Konstante Höchstleistung durch sich selbst schärfendes Keramik Korn. Haftmindernde Zusätze verringern deutlich die Spananhaftung und somit das Zusetzen der Fiberschleifer.

Leistungsmerkmale:

- Innovatives Schnellspannsystem garantiert komfortable Handhabung und kühlen Schliff.
- Hohe Wirtschaftlichkeit durch hohe Standzeit und sehr hohe Abtragsleistung. Gleichmäßiges Schliffbild durch hochwertige Schleifmittel.
- Erforderlichen Stützteller bitte separat bestellen.

D [mm]	Schleifmittel	Korngröße	Max. RPM		Artikel-Nr.	Bezeichnung	Preis/Stück EUR
115	CO-ALU	36	13.300	25	64194003	CC-FS 115 CO-ALU 36	-
		60	13.300	25	64194006	CC-FS 115 CO-ALU 60	-
		80	13.300	25	64194008	CC-FS 115 CO-ALU 80	-
125	CO-ALU	36	12.200	25	64194103	CC-FS 125 CO-ALU 36	-
		60	12.200	25	64194106	CC-FS 125 CO-ALU 60	-
		80	12.200	25	64194108	CC-FS 125 CO-ALU 80	-

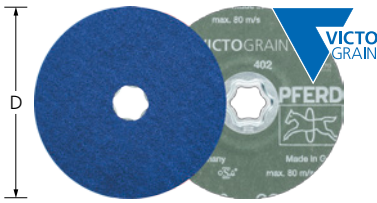

Ausführung VICTOGRAIN-COOL

Für höchst aggressives Schleifen mit ultimativer Abtragsleistung, konstanter Höchstleistung und extrem hoher Standzeit auf Stahl, harten und schlecht wärmeleitenden Werkstoffen. Schleifaktive Zusätze im Belag verhindern das Zusetzen und bewirken einen kühleren Schliff.



Leistungsmerkmale:

- Innovatives Schnellspannsystem garantiert komfortable Handhabung und kühlen Schliff.
- Hohe Wirtschaftlichkeit durch hohe Standzeit und sehr hohe Abtragsleistung. Gleichmäßiges Schliffbild durch hochwertige Schleifmittel.
- Erforderlichen Stützteller bitte separat bestellen.

D [mm]	Schleifmittel	Korngröße	Max. RPM		Artikel-Nr.	Bezeichnung	Preis/Stück EUR
100	VICTOGRAIN-COOL	36	15.300	25	64110036	CC-FS 100 VICTOGRAIN-COOL 36	-
		60	15.300	25	64110060	CC-FS 100 VICTOGRAIN-COOL 60	-
		80	15.300	25	64110080	CC-FS 100 VICTOGRAIN-COOL 80	-
115	VICTOGRAIN-COOL	36	13.300	25	64111536	CC-FS 115 VICTOGRAIN-COOL 36	-
		60	13.300	25	64111560	CC-FS 115 VICTOGRAIN-COOL 60	-
		80	13.300	25	64111580	CC-FS 115 VICTOGRAIN-COOL 80	-
125	VICTOGRAIN-COOL	36	12.200	25	64112536	CC-FS 125 VICTOGRAIN-COOL 36	-
		60	12.200	25	64112506	CC-FS 125 VICTOGRAIN-COOL 60	-
		80	12.200	25	64112508	CC-FS 125 VICTOGRAIN-COOL 80	-
180	VICTOGRAIN-COOL	36	8.500	25	64118036	CC-FS 180 VICTOGRAIN-COOL 36	-
		60	8.500	25	64118060	CC-FS 180 VICTOGRAIN-COOL 60	-
		80	8.500	25	64118080	CC-FS 180 VICTOGRAIN-COOL 80	-

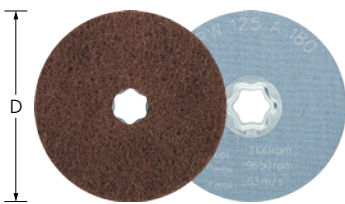

Weiche Ausführung CC-VRW

Für Feinstschliff an mittleren und großen Flächen und Konturen sowie Reinigungsarbeiten auf Metallen und Lacken geeignet. Erzielen mattierte und seidenmatte Oberflächen. Sehr offene Struktur.



Leistungsmerkmale:

- Ideal für den Stirnschliff auf mittelgroßen und großen Flächen.
- Kein Zusetzen des Werkzeuges durch offene Struktur und hohe Flexibilität des Vliesmaterials.
- Innovatives Schnellspannsystem garantiert komfortable Handhabung und kühlen Schliff. Erforderlichen Stützteller separat bestellen.

D [mm]	Schleifmittel	Korngröße	Ausführung	Opt. RPM	Max. RPM		Artikel-Nr.	Bezeichnung	Preis/Stück EUR
100	A	100	mittel	3.800	12.000	10	42001032	CC-VRW 100 A 100	-
		180	fein	3.800	12.000	10	42001031	CC-VRW 100 A 180	-
		280	sehr fein	3.800	12.000	10	42001030	CC-VRW 100 A 280	-
115	A	100	mittel	3.300	10.500	10	42001052	CC-VRW 115 A 100	-
		180	fein	3.300	10.500	10	42001051	CC-VRW 115 A 180	-
		280	sehr fein	3.300	10.500	10	42001050	CC-VRW 115 A 280	-
125	A	100	mittel	3.100	9.650	10	42001062	CC-VRW 125 A 100	-

Fortsetzung siehe nächste Seite



D [mm]	Schleifmittel	Korngröße	Ausführung	Opt. RPM	Max. RPM		Artikel-Nr.	Bezeichnung	Preis/Stück EUR
125	A	180	fein	3.100	9.650	10	42001061	CC-VRW 125 A 180	-
		280	sehr fein	3.100	9.650	10	42001060	CC-VRW 125 A 280	-



Harte Ausführung CC-VRH

Universell zur Oberflächenbearbeitung mittlerer und großer Flächen von Metallen einsetzbar, z. B. Beseitigen von Vorschleifspuren, Entfernen von Oxidation und leichte Entgratarbeiten. Erzielen mattierte und seidenmatte Oberflächen.



Leistungsmerkmale:

- Ideal für den Stirnschliff auf mittelgroßen und großen Flächen.
- Geringer Verschleiß durch hohe Reißfestigkeit. Kein Zusetzen des Werkzeuges durch offene Struktur des Vliesmaterials.
- Innovatives Schnellspannsystem garantiert komfortable Handhabung und kühlen Schliff. Erforderlichen Stützteller separat bestellen.

D [mm]	Schleifmittel	Korngröße	Ausführung	Opt. RPM	Max. RPM		Artikel-Nr.	Bezeichnung	Preis/Stück EUR
100	A	100 G	grob, gelbbraun	3.800	12.000	10	42000032	CC-VRH 100 A 100 G	-
		180 M	mittel, rotbraun	3.800	12.000	10	42000031	CC-VRH 100 A 180 M	-
		240 F	fein, blau	3.800	12.000	10	42000030	CC-VRH 100 A 240 F	-
115	A	100 G	grob, gelbbraun	3.300	10.500	10	42000052	CC-VRH 115 A 100 G	-
		180 M	mittel, rotbraun	3.300	10.500	10	42000051	CC-VRH 115 A 180 M	-
		240 F	fein, blau	3.300	10.500	10	42000050	CC-VRH 115 A 240 F	-
125	A	100 G	grob, gelbbraun	3.100	9.650	10	42000062	CC-VRH 125 A 100 G	-
		180 M	mittel, rotbraun	3.100	9.650	10	42000061	CC-VRH 125 A 180 M	-
		240 F	fein, blau	3.100	9.650	10	42000060	CC-VRH 125 A 240 F	-



Ausführung CC-PNER

Zum Erzielen eines sehr feinen, homogenen Schliffbildes, welches je nach Anforderung zur Vorbereitung der Hochglanzpolitur ausreicht. Besonders für die Bearbeitung größerer Flächen an Bauteilen aus Edelstahl (INOX) geeignet. In den Ausführungen Korund A und Siliciumcarbid SiC erhältlich.



Leistungsmerkmale:

- Ideal für den Stirnschliff auf mittelgroßen und großen Flächen.
- Hohe Kantenfestigkeit, da extrem widerstandsfähig.
- Innovatives Schnellspannsystem garantiert komfortable Handhabung und kühlen Schliff. Erforderlichen Stützteller separat bestellen.

D [mm]	Schleifmittel	Ausführung	Korngröße	Opt. RPM	Max. RPM		Artikel-Nr.	Bezeichnung	Preis/Stück EUR
100	SiC	W (weich)	fein	5.700	9.550	5	42002036	CC-PNER W 100 SiC F	-
		MW (mittelweich)	fein	5.700	9.550	5	42002076	CC-PNER MW 100 SiC F	-
		MH (mittelhart)	fein	5.700	9.550	5	42002136	CC-PNER MH 100 SiC F	-
	A	H (hart)	fein	5.700	9.550	5	42002172	CC-PNER H 100 A F	-
115	SiC	W (weich)	fein	5.000	8.350	5	42002046	CC-PNER W 115 SiC F	-
		MW (mittelweich)	fein	5.000	8.350	5	42002086	CC-PNER MW 115 SiC F	-

Fortsetzung siehe nächste Seite

D [mm]	Schleifmittel	Ausführung	Korngröße	Opt. RPM	Max. RPM		Artikel-Nr.	Bezeichnung	Preis/Stück EUR
115	SiC	MH (mittelhart)	fein	5.000	8.350	5	42002146	CC-PNER MH 115 SiC F	-
	A	H (hart)	fein	5.000	8.350	5	42002182	CC-PNER H 115 A F	-
125	SiC	W (weich)	fein	4.500	7.650	5	42002056	CC-PNER W 125 SiC F	-
		MW (mittelweich)	fein	4.500	7.650	5	42002096	CC-PNER MW 125 SiC F	-
		MH (mittelhart)	fein	4.500	7.650	5	42002156	CC-PNER MH 125 SiC F	-
	A	H (hart)	fein	4.500	7.650	5	42002192	CC-PNER H 125 A F	-

Filzronden CC-FR



Ausführung CC-FR

Zum Polieren mit Polierpasten-Riegeln, Schleifpasten oder Diamantpolierpasten im Stirnschliff an mittleren und großen Flächen geeignet.

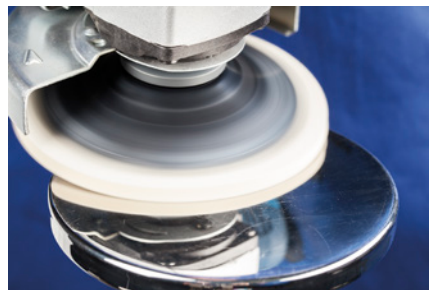

Leistungsmerkmale:

- Ideal für den Stirnschliff auf mittelgroßen und großen Flächen.
- Hohe Wirtschaftlichkeit durch sehr hohe Standzeit. Punktgenaues Arbeiten über die gesamte Lebensdauer, da sehr formstabil.
- Innovatives Schnellspannsystem garantiert komfortable Handhabung und kühlen Schliff. Erforderlichen Stützteller separat bestellen.

D [mm]	Opt. RPM	Max. RPM		Artikel-Nr.	Bezeichnung	Preis/Stück EUR
100	1.900	12.000	5	42003005	CC-FR 100	-
115	1.650	10.500	5	42003015	CC-FR 115	-
125	1.500	9.650	5	42003025	CC-FR 125	-





Ausführungen CC-GT (mittel), CC-H-GT (hart) und CC-S-GT (weich)

Mit diesem Stützteller können COMBICLICK-Werkzeuge auf handelsüblichen Winkelschleifern eingesetzt werden. Verschiedene Härten für verschiedene Anwendungsfälle und Arbeitsergebnisse.



Leistungsmerkmale:

- Innovatives Schnellspannsystem garantiert komfortable Handhabung bei schnellem Werkzeugwechsel.
- Deutlich reduzierte thermische Belastung durch die Geometrie der Kühlschlitze. Hohe Wirtschaftlichkeit durch minimale Werkzeugwechselzeiten.
- Die unterschiedlichen Härten sind farblich gekennzeichnet: CC-GT (mittel) = schwarz; CC-H-GT (hart) = blau; CC-S-GT (weich) = grau.

Passend für Werkzeug ø [mm]	Gewinde	Härte	Passend für Maschinentypen	Max. RPM		Artikel-Nr.	Bezeichnung	Preis/Stück EUR
100	M10	mittel	Winkelschleifer 100, Aufnahme M10	15.300	1	44890190	CC-GT 100 M10	-
115, 125	M14	weich	Winkelschleifer 115 / 125, Aufnahme M14	13.300	1	44890153	CC-S-GT 115-125 M14	-
	5/8	weich	Winkelschleifer 115 / 125, Aufnahme 5/8"	13.300	1	44890163	CC-S-GT 115-125 5/8-11	-
	M14	mittel	Winkelschleifer 115 / 125, Aufnahme M14	13.300	1	44890150	CC-GT 115-125 M14	-
	5/8	mittel	Winkelschleifer 115 / 125, Aufnahme 5/8"	13.300	1	44890160	CC-GT 115-125 5/8	-
	M14	hart	Winkelschleifer 115 / 125, Aufnahme M14	13.300	1	64199002	CC-H-GT 115-125 M14	-
	5/8	hart	Winkelschleifer 115 / 125, Aufnahme 5/8"	13.300	1	64199012	CC-H-GT 115-125 5/8	-
125	M14	mittel	Winkelschleifer 125, Aufnahme M14	12.200	1	44890151	CC-GT 125 M14	-
	5/8	mittel	Winkelschleifer 125, Aufnahme 5/8"	12.200	1	44890161	CC-GT 125 5/8"	-
	M14	hart	Winkelschleifer 125, Aufnahme M14	12.200	1	44890152	CC-H-GT 125 M14	-
	5/8	hart	Winkelschleifer 125, Aufnahme 5/8"	12.200	1	44890162	CC-H-GT 125 5/8"	-
180	M14	mittel	Winkelschleifer 180, Aufnahme M14	8.500	1	44890170	CC-GT 180 M14	-
	5/8	mittel	Winkelschleifer 180, Aufnahme 5/8"	8.500	1	44890180	CC-GT 180 5/8	-





CC-SET

Set für die Oberflächenbearbeitung von grob bis spiegelpoliert. Die Sets mit ø 125 mm sind im Randbereich besonders flexibel.

Inhalt:

Je drei COMBICLICK-Fiberschleifer (CC-FS CO-COOL 36, CC-FS CO-COOL 120, CC-FS A-COOL 220), je eine COMBICLICK-Vliesronde (CC-VRH A 240 F, CC-VRH A 180 M, CC-VRH A 100 G, CC-VRW A 280, CC-VRW A 180, CC-VRW A 100, CC-PNER W SiC F), je eine Universal-Polierpaste, eine COMBICLICK-Filzronde CC-FR und ein COMBICLICK-Stützteller.

Leistungsmerkmale:

- Innovatives Schnellspannsystem garantiert komfortable Handhabung bei schnellem Werkzeugwechsel.
- Kennenlernen und Testen des umfangreichen Systems.
- Aufeinander abgestimmte Vorauswahl der gängigsten Varianten.

D [mm]	Gewinde [mm]		Artikel-Nr.	Bezeichnung	Preis/Stück EUR
115	5/8-11	1	49350073	CC-SET 115 5/8-11	-
	M14	1	49350071	CC-SET 115 M14	-
125	5/8-11	1	49350074	CC-SET 125 5/8-11	-
	M14	1	49350072	CC-SET 125 M14	-



Der schnelle Weg zum optimalen Werkzeug

Werkstoffgruppe ▼		Schleifmittel ▶								
		Korund A	Zirkon Z	Keramikkorn CO	VICTOGRAIN	Korund A-COOL	Zirkon Z-COOL	Keramikkorn CO-COOL	Keramikkorn CO-ALU	VICTOGRAIN- COOL
Stahl, Stahlguss	Ungehärtete, nicht vergütete Stähle	Baustähle, Kohlenstoffstähle, Werkzeugstähle, unlegierte Stähle, Stahlguss	•	○	•	•				○
	Gehärtete, vergütete Stähle	Werkzeugstähle, Vergütungsstähle, legierte Stähle, Stahlguss	○	•	•	•				○
Edelstahl (INOX)	Rost- und säure- beständige Stähle	Austenitische und ferritische Edelstähle		○		○	•	•	•	•
NE- Metalle	Weiche NE-Metalle, Buntmetalle	Weiche Aluminiumlegierungen	○				•	○	○	○
		Messing, Kupfer, Zink	•	○	○				○	
	Harte NE-Metalle	Harte Aluminiumlegierungen	•	○	○				○	
		Bronze, Titan		○	○	○		•	•	•
Hochwarmfeste Werkstoffe	Nickel- und Kobaltbasislegierungen		○	○	○		•	•	○	
Gusseisen	Graues Gusseisen, weißes Gusseisen	Gusseisen mit Lamellengraphit EN-GJL (GG), mit Kugelgraphit/ Sphäroguss EN-GJS (GGG), weißer Temperguss EN-GJMW (GTW), schwarzer Temperguss EN-GJMB (GTS)	•	○	•					
Kunststoffe, andere Werkstoffe	Faserverstärkte Kunststoffe, thermoplastische Kunststoffe, Holz, Spanplatte, Lack		•							

• = sehr gut geeignet ○ = gut geeignet

Sicherheitshinweise

- Die maximal zulässige Umfangsgeschwindigkeit beträgt 80 m/s.
- Die angegebene maximal zulässige Drehzahl darf aus Sicherheitsgründen nie überschritten werden.

 Augenschutz benutzen!

 Gehörschutz benutzen!

 Handschuhe benutzen!

 Staubmaske benutzen!

 Stützteller benutzen!

 Sicherheitsempfehlungen beachten!

 Nicht zulässig für Nassschleifen!



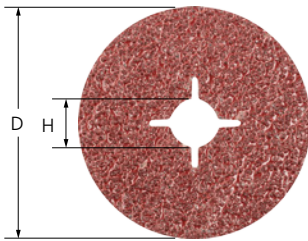

Ausführung Korund A

Für universelle Schleifaufgaben von Grob- bis Feinschliff in Industrie und Handwerk.



Leistungsmerkmale:

- Hohe Wirtschaftlichkeit durch hohe Standzeit und sehr hohe Abtragsleistung.
- Gleichmäßiges Schliffbild durch hochwertige Schleifmittel. Optimale Konturenanpassung durch hohe Flexibilität.
- Erforderlichen Stützteller bitte separat bestellen.

D [mm]	H [mm]	Schleifmittel	Korngröße	Max. RPM		Artikel-Nr.	Bezeichnung	Preis/Stück EUR
100	16	A	16	15.300	25	69401127	FS 100-16 A 16	-
			24	15.300	25	69401016	FS 100-16 A 24	-
			36	15.300	25	69401015	FS 100-16 A 36	-
			50	15.300	25	69401065	FS 100-16 A 50	-
			60	15.300	25	69401023	FS 100-16 A 60	-
			80	15.300	25	69401024	FS 100-16 A 80	-
			100	15.300	25	69401019	FS 100-16 A 100	-
			120	15.300	25	69401067	FS 100-16 A 120	-
115	22	A	16	13.300	25	64101111	FS 115-22 A 16	-
			24	13.300	25	64102111	FS 115-22 A 24	-
			36	13.300	25	64103111	FS 115-22 A 36	-
			50	13.300	25	64105111	FS 115-22 A 50	-
			60	13.300	25	64106111	FS 115-22 A 60	-
			80	13.300	25	64108111	FS 115-22 A 80	-
			100	13.300	25	64110111	FS 115-22 A 100	-
			120	13.300	25	64112111	FS 115-22 A 120	-
125	22	A	16	12.200	25	64101125	FS 125-22 A 16	-
			24	12.200	25	64102125	FS 125-22 A 24	-
			36	12.200	25	64103125	FS 125-22 A 36	-
			50	12.200	25	64105125	FS 125-22 A 50	-
			60	12.200	25	64106125	FS 125-22 A 60	-
			80	12.200	25	64108125	FS 125-22 A 80	-
			100	12.200	25	64110125	FS 125-22 A 100	-
			120	12.200	25	64112125	FS 125-22 A 120	-
150	22	A	36	10.200	25	64103155	FS 150-22 A 36	-
			60	10.200	25	64106155	FS 150-22 A 60	-
			80	10.200	25	64108155	FS 150-22 A 80	-
180	22	A	16	8.500	25	64101175	FS 180-22 A 16	-
			24	8.500	25	64102175	FS 180-22 A 24	-
			36	8.500	25	64103175	FS 180-22 A 36	-
			50	8.500	25	64105175	FS 180-22 A 50	-
			60	8.500	25	64106175	FS 180-22 A 60	-
			80	8.500	25	64108175	FS 180-22 A 80	-
			100	8.500	25	64110175	FS 180-22 A 100	-
120	8.500	25	64112175	FS 180-22 A 120	-			

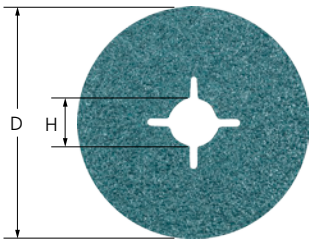

Ausführung Zirkonkorund Z

Für grobe Schleifaufgaben bei hoher Abtragsleistung und hoher Standzeit.

Leistungsmerkmale:

- Hohe Wirtschaftlichkeit durch hohe Standzeit und sehr hohe Abtragsleistung.
- Gleichmäßiges Schliffbild durch hochwertige Schleifmittel. Optimale Konturenanpassung durch hohe Flexibilität.

- Erforderlichen Stützteller bitte separat bestellen.

D [mm]	H [mm]	Schleifmittel	Korngröße	Max. RPM		Artikel-Nr.	Bezeichnung	Preis/Stück EUR
100	16	Z	24	15.300	25	69401548	FS 100-16 Z 24	-
			36	15.300	25	69401549	FS 100-16 Z 36	-
			50	15.300	25	69401550	FS 100-16 Z 50	-
			60	15.300	25	69401495	FS 100-16 Z 60	-
			80	15.300	25	69401551	FS 100-16 Z 80	-
			100	15.300	25	69401496	FS 100-16 Z 100	-
			120	15.300	25	69401552	FS 100-16 Z 120	-
115	22	Z	24	13.300	25	64202111	FS 115-22 Z 24	-
			36	13.300	25	64203111	FS 115-22 Z 36	-
			50	13.300	25	64205111	FS 115-22 Z 50	-
			60	13.300	25	64206111	FS 115-22 Z 60	-
			80	13.300	25	64208111	FS 115-22 Z 80	-
			100	13.300	25	64210111	FS 115-22 Z 100	-
			120	13.300	25	64212111	FS 115-22 Z 120	-
125	22	Z	24	12.200	25	64202125	FS 125-22 Z 24	-
			36	12.200	25	64203125	FS 125-22 Z 36	-
			50	12.200	25	64205125	FS 125-22 Z 50	-
			60	12.200	25	64206125	FS 125-22 Z 60	-
			80	12.200	25	64208125	FS 125-22 Z 80	-
			100	12.200	25	64210125	FS 125-22 Z 100	-
			120	12.200	25	64212125	FS 125-22 Z 120	-
180	22	Z	24	8.500	25	64202175	FS 180-22 Z 24	-
			36	8.500	25	64203175	FS 180-22 Z 36	-
			50	8.500	25	64205175	FS 180-22 Z 50	-
			60	8.500	25	64206175	FS 180-22 Z 60	-
			80	8.500	25	64208175	FS 180-22 Z 80	-
			100	8.500	25	64210175	FS 180-22 Z 100	-
			120	8.500	25	64212175	FS 180-22 Z 120	-

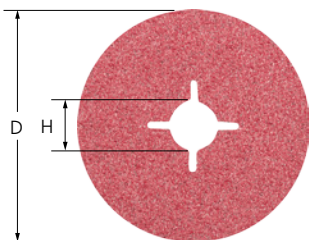

Ausführung Keramikkorn CO

Für aggressives Schleifen mit höchster Abtragsleistung und sehr hoher Standzeit. Konstante Höchstleistung durch sich selbst schärfendes Keramikkorn. Das Keramikkorn ist speziell für die Bearbeitung harter Werkstoffe und Schichten ausgelegt.

Leistungsmerkmale:

- Hohe Wirtschaftlichkeit durch hohe Standzeit und sehr hohe Abtragsleistung.

- Gleichmäßiges Schliffbild durch hochwertige Schleifmittel. Optimale Konturenanpassung durch hohe Flexibilität.
- Erforderlichen Stützteller bitte separat bestellen.

D [mm]	H [mm]	Schleifmittel	Korngröße	Max. RPM		Artikel-Nr.	Bezeichnung	Preis/Stück EUR
115	22	CO	24	13.300	25	64152111	FS 115-22 CO 24	-
			36	13.300	25	64153111	FS 115-22 CO 36	-
			50	13.300	25	64155111	FS 115-22 CO 50	-
			60	13.300	25	64156111	FS 115-22 CO 60	-
			80	13.300	25	64158111	FS 115-22 CO 80	-
			120	13.300	25	64162111	FS 115-22 CO 120	-

Fortsetzung siehe nächste Seite



D [mm]	H [mm]	Schleifmittel	Korngröße	Max. RPM		Artikel-Nr.	Bezeichnung	Preis/Stück EUR
125	22	CO	24	12.200	25	64152125	FS 125-22 CO 24	-
			36	12.200	25	64153125	FS 125-22 CO 36	-
			50	12.200	25	64155125	FS 125-22 CO 50	-
			60	12.200	25	64156125	FS 125-22 CO 60	-
			80	12.200	25	64158125	FS 125-22 CO 80	-
			120	12.200	25	64162125	FS 125-22 CO 120	-
180	22	CO	24	8.500	25	64152175	FS 180-22 CO 24	-
			36	8.500	25	64153175	FS 180-22 CO 36	-
			60	8.500	25	64156175	FS 180-22 CO 60	-
			80	8.500	25	64158175	FS 180-22 CO 80	-
			120	8.500	25	64162175	FS 180-22 CO 120	-

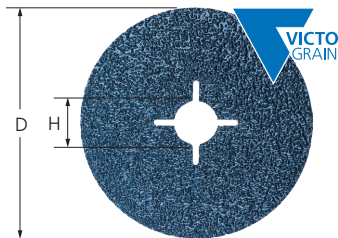

Ausführung VICTOGRAIN

Für höchst aggressives Schleifen mit ultimativer Abtragsleistung auf Stahlwerkstoffen und harten Werkstoffen bei gleichzeitig extrem hoher Standzeit. Ultimative, konstante Höchstleistung.



Leistungsmerkmale:

- Hohe Wirtschaftlichkeit durch hohe Standzeit und sehr hohe Abtragsleistung.
- Gleichmäßiges Schliffbild durch hochwertige Schleifmittel. Optimale Konturanpassung durch hohe Flexibilität.
- Erforderlichen Stützteller bitte separat bestellen.



D [mm]	H [mm]	Schleifmittel	Korngröße	Max. RPM		Artikel-Nr.	Bezeichnung	Preis/Stück EUR
100	16	VICTOGRAIN	36	15.300	25	64279011	FS 100-16 VICTOGRAIN 36	-
			60	15.300	25	64279019	FS 100-16 VICTOGRAIN 60	-
			80	15.300	25	64279020	FS 100-16 VICTOGRAIN 80	-
115	22	VICTOGRAIN	36	13.300	25	64279012	FS 115-22 VICTOGRAIN 36	-
			60	13.300	25	64279021	FS 115-22 VICTOGRAIN 60	-
			80	13.300	25	64279022	FS 115-22 VICTOGRAIN 80	-
125	22	VICTOGRAIN	36	12.200	25	64279013	FS 125-22 VICTOGRAIN 36	-
			60	12.200	25	64279023	FS 125-22 VICTOGRAIN 60	-
			80	12.200	25	64279024	FS 125-22 VICTOGRAIN 80	-
150	22	VICTOGRAIN	36	10.200	25	64279018	FS 150-22 VICTOGRAIN 36	-
			60	10.200	25	64279025	FS 150-22 VICTOGRAIN 60	-
			80	10.200	25	64279026	FS 150-22 VICTOGRAIN 80	-
180	22	VICTOGRAIN	36	8.500	25	64279014	FS 180-22 VICTOGRAIN 36	-
			60	8.500	25	64279027	FS 180-22 VICTOGRAIN 60	-
			80	8.500	25	64279028	FS 180-22 VICTOGRAIN 80	-

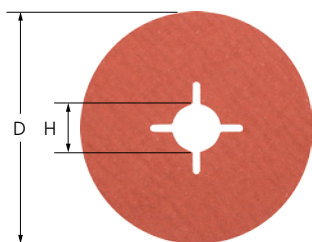

Ausführung Korund A-COOL

Für universelle Schleifaufgaben von Fein- bis Feinstschliff an schlecht wärmeleitenden Werkstoffen, z. B. Edelstahl (INOX). Schleifaktive Zusätze erzielen eine deutlich höhere Abtragsleistung, verhindern das Zusetzen und bewirken einen kühleren Schliff.



Leistungsmerkmale:

- Hohe Wirtschaftlichkeit durch hohe Standzeit und sehr hohe Abtragsleistung.
- Gleichmäßiges Schliffbild durch hochwertige Schleifmittel. Optimale Konturanpassung durch hohe Flexibilität.
- Erforderlichen Stützteller bitte separat bestellen.

D [mm]	H [mm]	Schleifmittel	Korngröße	Max. RPM		Artikel-Nr.	Bezeichnung	Preis/Stück EUR
115	22	A-COOL	50	13.300	25	64125111	FS 115-22 A-COOL 50	-
			60	13.300	25	64126111	FS 115-22 A-COOL 60	-
			80	13.300	25	64128111	FS 115-22 A-COOL 80	-
			100	13.300	25	64130111	FS 115-22 A-COOL 100	-
			120	13.300	25	64132111	FS 115-22 A-COOL 120	-
			150	13.300	25	64135111	FS 115-22 A-COOL 150	-
			180	13.300	25	64138111	FS 115-22 A-COOL 180	-
			220	13.300	25	64142111	FS 115-22 A-COOL 220	-
125	22	A-COOL	60	12.200	25	64126125	FS 125-22 A-COOL 60	-
			80	12.200	25	64128125	FS 125-22 A-COOL 80	-
			100	12.200	25	64130125	FS 125-22 A-COOL 100	-
			120	12.200	25	64132125	FS 125-22 A-COOL 120	-
			150	12.200	25	64135125	FS 125-22 A-COOL 150	-
			180	12.200	25	64138125	FS 125-22 A-COOL 180	-
			220	12.200	25	64142125	FS 125-22 A-COOL 220	-
180	22	A-COOL	50	8.500	25	64125175	FS 180-22 A-COOL 50	-
			60	8.500	25	64126175	FS 180-22 A-COOL 60	-
			80	8.500	25	64128175	FS 180-22 A-COOL 80	-
			100	8.500	25	64130175	FS 180-22 A-COOL 100	-
			120	8.500	25	64132175	FS 180-22 A-COOL 120	-
			150	8.500	25	64135175	FS 180-22 A-COOL 150	-
			180	8.500	25	64138175	FS 180-22 A-COOL 180	-
			220	8.500	25	64142175	FS 180-22 A-COOL 220	-

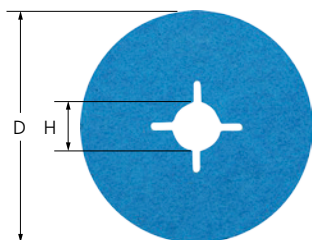

Ausführung Zirkonkorund Z-COOL

Für grobe Schleifaufgaben bei hoher Zerspanungsleistung und kühlem Schliff. Schleifaktive Zusätze erzielen eine deutlich höhere Abtragsleistung, verhindern das Zusetzen und bewirken einen kühleren Schliff.

Leistungsmerkmale:

- Hohe Wirtschaftlichkeit durch hohe Standzeit und sehr hohe Abtragsleistung.
- Gleichmäßiges Schliffbild durch hochwertige Schleifmittel. Optimale Konturanpassung durch hohe Flexibilität.
- Erforderlichen Stützteller bitte separat bestellen.

D [mm]	H [mm]	Schleifmittel	Korngröße	Max. RPM		Artikel-Nr.	Bezeichnung	Preis/Stück EUR
115	22	Z-COOL	36	13.300	25	64273111	FS 115-22 Z-COOL 36	-
			60	13.300	25	64276111	FS 115-22 Z-COOL 60	-
125	22	Z-COOL	36	12.200	25	64273125	FS 125-22 Z-COOL 36	-
			60	12.200	25	64276125	FS 125-22 Z-COOL 60	-
			80	12.200	25	64278125	FS 125-22 Z-COOL 80	-

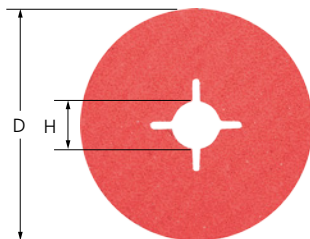

Ausführung Keramikkorn CO-COOL

Konstante Höchstleistung und aggressives Schleifen durch sich selbst schärfendes Keramik-korn. Schleifaktive Zusätze erhöhen die Abtragsleistung, verhindern das Zusetzen und bewir-ken einen kühleren Schliff auf harten, schlecht wärmeleitenden Werkstoffen.



Leistungsmerkmale:

- Hohe Wirtschaftlichkeit durch hohe Standzeit und sehr hohe Abtragsleistung.
- Gleichmäßiges Schliffbild durch hochwertige Schleifmittel. Optimale Konturen-anpassung durch hohe Flexibilität.
- Erforderlichen Stützteller bitte separat bestellen.

D [mm]	H [mm]	Schleifmittel	Korngröße	Max. RPM		Artikel-Nr.	Bezeichnung	Preis/Stück EUR
100	16	CO-COOL	24	15.300	25	69401583	FS 100-16 CO-COOL 24	-
			36	15.300	25	69401553	FS 100-16 CO-COOL 36	-
			50	15.300	25	69401554	FS 100-16 CO-COOL 50	-
			60	15.300	25	69401555	FS 100-16 CO-COOL 60	-
			80	15.300	25	69401556	FS 100-16 CO-COOL 80	-
			120	15.300	25	69401584	FS 100-16 CO-COOL 120	-
115	22	CO-COOL	24	13.300	25	64172111	FS 115-22 CO-COOL 24	-
			36	13.300	25	64173111	FS 115-22 CO-COOL 36	-
			50	13.300	25	64175111	FS 115-22 CO-COOL 50	-
			60	13.300	25	64176111	FS 115-22 CO-COOL 60	-
			80	13.300	25	64178111	FS 115-22 CO-COOL 80	-
			100	13.300	25	64180111	FS 115-22 CO-COOL 100	-
125	22	CO-COOL	24	12.200	25	64182111	FS 115-22 CO-COOL 120	-
			36	12.200	25	64172125	FS 125-22 CO-COOL 24	-
			36	12.200	25	64173125	FS 125-22 CO-COOL 36	-
			50	12.200	25	64175125	FS 125-22 CO-COOL 50	-
			60	12.200	25	64176125	FS 125-22 CO-COOL 60	-
			80	12.200	25	64178125	FS 125-22 CO-COOL 80	-
180	22	CO-COOL	24	8.500	25	64180125	FS 125-22 CO-COOL 120	-
			24	8.500	25	64172175	FS 180-22 CO-COOL 24	-
			36	8.500	25	64173175	FS 180-22 CO-COOL 36	-
			50	8.500	25	64175175	FS 180-22 CO-COOL 50	-
			60	8.500	25	64176175	FS 180-22 CO-COOL 60	-
			80	8.500	25	64178175	FS 180-22 CO-COOL 80	-
			100	8.500	25	64180175	FS 180-22 CO-COOL 100	-
			120	8.500	25	64182175	FS 180-22 CO-COOL 120	-



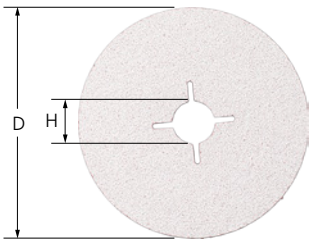

Ausführung Keramikkorn CO-ALU

Für aggressives Schleifen mit höchster Abtragsleistung bei der Bearbeitung von NE-Metallen. Konstante Höchstleistung durch sich selbst schärfendes Keramikkorn. Haftmindernde Zusätze im Belag verringern deutlich die Spananhaftung und somit das Zusetzen der Fiberschleifer.



Leistungsmerkmale:

- Hohe Wirtschaftlichkeit durch hohe Standzeit und sehr hohe Abtragsleistung.
- Gleichmäßiges Schliffbild durch hochwertige Schleifmittel. Optimale Konturanpassung durch hohe Flexibilität.
- Erforderlichen Stützteller bitte separat bestellen.

D [mm]	H [mm]	Schleifmittel	Korngröße	Max. RPM		Artikel-Nr.	Bezeichnung	Preis/Stück EUR
100	16	CO-ALU	36	15.300	25	64281036	FS 100-16 CO-ALU 36	-
			60	15.300	25	64281060	FS 100-16 CO-ALU 60	-
			80	15.300	25	64281080	FS 100-16 CO-ALU 80	-
115	22	CO-ALU	36	13.300	25	64281136	FS 115-22 CO-ALU 36	-
			60	13.300	25	64281160	FS 115-22 CO-ALU 60	-
			80	13.300	25	64281180	FS 115-22 CO-ALU 80	-
125	22	CO-ALU	36	12.200	25	64281236	FS 125-22 CO-ALU 36	-
			60	12.200	25	64281260	FS 125-22 CO-ALU 60	-
			80	12.200	25	64281280	FS 125-22 CO-ALU 80	-
180	22	CO-ALU	36	8.500	25	64281836	FS 180-22 CO-ALU 36	-
			60	8.500	25	64281860	FS 180-22 CO-ALU 60	-
			80	8.500	25	64281880	FS 180-22 CO-ALU 80	-

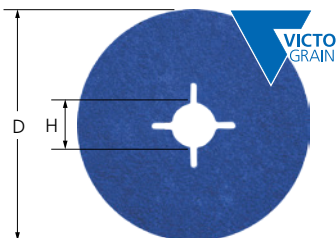

Ausführung VICTOGRAIN-COOL

Für höchst aggressives Schleifen mit ultimativer Abtragsleistung, konstanter Höchstleistung und extrem hoher Standzeit auf Stahl, harten und schlecht wärmeleitenden Werkstoffen. Schleifaktive Zusätze im Belag verhindern das Zusetzen und bewirken einen kühleren Schliff.

Leistungsmerkmale:

- Hohe Wirtschaftlichkeit durch hohe Standzeit und sehr hohe Abtragsleistung.
- Gleichmäßiges Schliffbild durch hochwertige Schleifmittel. Optimale Konturanpassung durch hohe Flexibilität.
- Erforderlichen Stützteller bitte separat bestellen.

D [mm]	H [mm]	Schleifmittel	Korngröße	Max. RPM		Artikel-Nr.	Bezeichnung	Preis/Stück EUR
100	16	VICTOGRAIN-COOL	36	15.300	25	64279001	FS 100-16 VICTOGRAIN-COOL 36	-
			60	15.300	25	64279029	FS 100-16 VICTOGRAIN-COOL 60	-
			80	15.300	25	64279030	FS 100-16 VICTOGRAIN-COOL 80	-
115	22	VICTOGRAIN-COOL	36	13.300	25	64279002	FS 115-22 VICTOGRAIN-COOL 36	-
			60	13.300	25	64279031	FS 115-22 VICTOGRAIN-COOL 60	-
			80	13.300	25	64279032	FS 115-22 VICTOGRAIN-COOL 80	-
125	22	VICTOGRAIN-COOL	36	12.200	25	64279003	FS 125-22 VICTOGRAIN-COOL 36	-
			60	12.200	25	64279033	FS 125-22 VICTOGRAIN-COOL 60	-
			80	12.200	25	64279034	FS 125-22 VICTOGRAIN-COOL 80	-
150	22	VICTOGRAIN-COOL	36	10.200	25	69401655	FS 150-22 VICTOGRAIN-COOL 36	-
			60	10.200	25	64279035	FS 150-22 VICTOGRAIN-COOL 60	-
			80	10.200	25	64279036	FS 150-22 VICTOGRAIN-COOL 80	-
180	22	VICTOGRAIN-COOL	36	8.500	25	64279004	FS 180-22 VICTOGRAIN-COOL 36	-
			60	8.500	25	64279037	FS 180-22 VICTOGRAIN-COOL 60	-
			80	8.500	25	64279038	FS 180-22 VICTOGRAIN-COOL 80	-



Ausführung GT

Stützteller für Fiberschleifer für optimale Konturenanpassung aufgrund hoher Flexibilität. Entspricht ISO 15636.

Leistungsmerkmale:

- Für den Einsatz von Fiberschleifern auf handelsüblichen Winkelschleifern.

- Enthält Spannmuttern.

Passend für Werkzeug ø [mm]	Gewinde	Passend für Maschinentypen	Max. RPM		Artikel-Nr.	Bezeichnung	Preis/ Stück EUR
100	M10	Winkelschleifer 100, Aufnahme M10	15.300	1	44890015	GT 100 MF M10	-
115	M10	Winkelschleifer 115, Aufnahme M10	13.300	1	44890020	GT 115 MF M10	-
	M14	Winkelschleifer 115, Aufnahme M14	13.300	1	44890030	GT 115 MF M14	-
125	M14	Winkelschleifer 125, Aufnahme M14	12.200	1	44890040	GT 125 MF M14	-
150	M14	Winkelschleifer 150, Aufnahme M14	10.200	1	44890050	GT 150 MF M14	-
180	M14	Winkelschleifer 180, Aufnahme M14	8.500	1	44890060	GT 180 MF M14	-



Ausführung H-GT

Hochleistungs-Stützteller für Fiberschleifer mit hoher Standzeit durch abriebfesten, glasfaserverstärkten Kunststoff. Überzeugt durch besonders kühlen Schriff aufgrund von radial verlaufenden Kühlrippen sowie hoher Abtragsleistung der Fiberschleifer durch eine stabile, starre Ausführung.

Leistungsmerkmale:

- Für den Einsatz von Fiberschleifern auf handelsüblichen Winkelschleifern.

- Enthält Spannmuttern.

Passend für Werkzeug ø [mm]	Gewinde	Passend für Maschinentypen	Max. RPM		Artikel-Nr.	Bezeichnung	Preis/ Stück EUR
115	M14	Winkelschleifer 115, Aufnahme M14	13.300	1	44890080	H-GT 115 MF M14	-
125	M14	Winkelschleifer 125, Aufnahme M14	12.200	1	44890090	H-GT 125 MF M14	-
180	M14	Winkelschleifer 180, Aufnahme M14	8.500	1	44890100	H-GT 180 MF M14	-



Ausführung HT-GT

Flexibler und extrem temperaturbeständiger Stützteller für Fiberschleifer mit hoher Standzeit aufgrund des sehr temperaturbeständigen Materials. Ermöglicht punktgenaues Arbeiten durch hohe Flexibilität. Entspricht ISO 15636.

Leistungsmerkmale:

- Für den Einsatz von Fiberschleifern auf handelsüblichen Winkelschleifern.

- Enthält Spannmuttern.

Passend für Werkzeug ø [mm]	Gewinde	Passend für Maschinentypen	Max. RPM		Artikel-Nr.	Bezeichnung	Preis/ Stück EUR
115	M14	Winkelschleifer 115, Aufnahme M14	13.300	1	44890200	HT-GT 115 MF M14	-
125	M14	Winkelschleifer 125, Aufnahme M14	12.200	1	44890210	HT-GT 125 MF M14	-
180	M14	Winkelschleifer 180, Aufnahme M14	8.500	1	44890220	HT-GT 180 MF M14	-



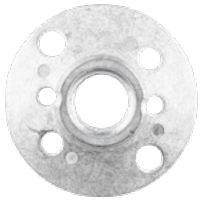

FL-GT, Spannmuttern für Stützteller GT

Zubehör für Stützteller der Ausführung GT.

Leistungsmerkmale:

- Passende Bohrungsabstände für marktübliche Stirnlochschlüssel.

Gewinde	Passend für Maschinentypen [mm]		Artikel-Nr.	Bezeichnung	Preis/Stück EUR
M10	Winkelschleifer 100, Aufnahme M10	1	44890110	FL-GT 100 M10	-
M14	Winkelschleifer 80–115, Aufnahme M14	1	44890120	FL-GT 80-115 M14	-
	Winkelschleifer 125, Aufnahme M14	1	44890130	FL-GT 125 M14	-
	Winkelschleifer 150–230, Aufnahme M14	1	44890140	FL-GT 150-230 M14	-

Ständer

4



Ständer für Fiberschleifer

Ständer aus schlagfestem Kunststoff zur sicheren und formgenauen Aufbewahrung von Fiberschleifern. Die Halterung kann sowohl aufgestellt, als auch an Wände geschraubt werden.

Leistungsmerkmale:

- Optimale Aufbewahrung von Fiberschleifscheiben.
- Mit Schnell-Verstellvorrichtung und Befestigungslöchern am Fuß.
- Passend für Fiberschleiferdurchmesser 100 mm bis 230 mm.

	Artikel-Nr.	Bezeichnung	Preis/Stück EUR
1	44858015	STORAGE FS-S 100-230	-

Sicherheitshinweise

- Die maximal zulässige Umfangsgeschwindigkeit beträgt 32 m/s.
- Die angegebene maximal zulässige Drehzahl darf aus Sicherheitsgründen nie überschritten werden.
- Kletttrondren zentrisch auf dem Halter platzieren.



Augenschutz benutzen!



Gehörschutz benutzen!



Handschuhe benutzen!



Staubmaske benutzen!



Stützteller benutzen!



Sicherheitsempfehlungen beachten!



Nicht zulässig für Nassschleifen!



Ausführung Korund A

Diese Kletttrondren eignen sich für universelle Schleifaufgaben von Grob- bis Feinschliff von größeren Flächen in Industrie und Handwerk.

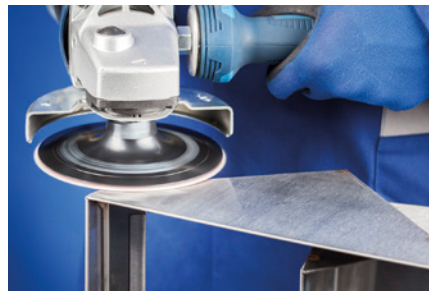

Leistungsmerkmale:

- Schneller Werkzeugwechsel durch Klettssystem.
- Optimale Konturenanpassung durch hohe Flexibilität.
- Mit dem Kletttrondrenhalter auf handelsüblichen drehzahlregelbaren oder langsam laufenden Winkelschleifern mit M14 Aufnahme einsetzbar.

D ₁ [mm]	Schleifmittel	Korngröße	Opt. RPM	Max. RPM		Artikel-Nr.	Bezeichnung	Preis/Stück EUR
115	A	40	5.000	5.300	50	42871104	KR 115 A 40	-
		60	5.000	5.300	50	42871106	KR 115 A 60	-
		80	5.000	5.300	50	42871108	KR 115 A 80	-
		120	5.000	5.300	50	42871112	KR 115 A 120	-
		150	5.000	5.300	50	42871115	KR 115 A 150	-
		180	5.000	5.300	50	42871118	KR 115 A 180	-
125	A	40	4.600	4.850	50	42871204	KR 125 A 40	-
		60	4.600	4.850	50	42871206	KR 125 A 60	-
		80	4.600	4.850	50	42871208	KR 125 A 80	-
		120	4.600	4.850	50	42871212	KR 125 A 120	-
		150	4.600	4.850	50	42871215	KR 125 A 150	-
		180	4.600	4.850	50	42871218	KR 125 A 180	-



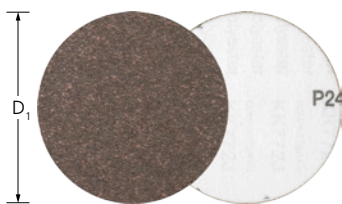

Ausführung Korund A Compactkorn

Durch das breite Spektrum an Körnungen hervorragend für den Fein- und Feinstschliff und zur stufenweisen Vorbereitung zum Polieren von größeren Flächen geeignet.



Leistungsmerkmale:

- Schneller Werkzeugwechsel durch Klettsystem. Optimale Konturenanpassung durch hohe Flexibilität.
- Sehr hohe Standzeit und gleichbleibende Oberflächenrauheit über die gesamte Lebensdauer durch sich selbst schärfendes Compactkorn.

D ₁ [mm]	Schleifmittel	Korngröße	Opt. RPM	Max. RPM		Artikel-Nr.	Bezeichnung	Preis/Stück EUR
115	A-CK	120	5.000	5.300	50	42870004	KR 115 A 120 CK	-
		180	5.000	5.300	50	42870006	KR 115 A 180 CK	-
		240	5.000	5.300	50	42870008	KR 115 A 240 CK	-
		320	5.000	5.300	50	42870010	KR 115 A 320 CK	-
		400	5.000	5.300	50	42870012	KR 115 A 400 CK	-
		600	5.000	5.300	50	42870014	KR 115 A 600 CK	-
		800	5.000	5.300	50	42870016	KR 115 A 800 CK	-
		1000	5.000	5.300	50	42870018	KR 115 A 1000 CK	-
125	A-CK	120	4.600	4.850	50	42870104	KR 125 A 120 CK	-
		180	4.600	4.850	50	42870106	KR 125 A 180 CK	-
		240	4.600	4.850	50	42870108	KR 125 A 240 CK	-
		320	4.600	4.850	50	42870110	KR 125 A 320 CK	-
		400	4.600	4.850	50	42870112	KR 125 A 400 CK	-
		600	4.600	4.850	50	42870114	KR 125 A 600 CK	-
		800	4.600	4.850	50	42870116	KR 125 A 800 CK	-
		1000	4.600	4.850	50	42870118	KR 125 A 1000 CK	-
		1200	5.000	5.300	50	42870020	KR 115 A 1200 CK	-
				1200	4.600	4.850	50	42870120

Kletttrondenhalter KRH

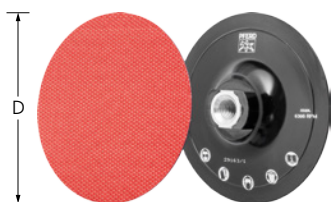

Ausführung KRH

Flexibler Halter für den Einsatz von Kletttronden auf drehzahlregelbaren oder langsam laufenden Winkelschleifern mit M14 Aufnahme einsetzbar.

Leistungsmerkmale:

- Schneller Werkzeugwechsel durch Klettsystem.

D [mm]	Gewinde	Härte	Max. RPM		Artikel-Nr.	Bezeichnung	Preis/Stück EUR
115	M14	weich	5.300	1	42710155	KRH-S 115 M14	-
125	M14	weich	4.850	1	42710255	KRH-S 125 M14	-
115	M14	mittel	5.300	1	42710154	KRH 115 M14	-
125	M14	mittel	4.850	1	42710254	KRH 125 M14	-

Sicherheitshinweise

- Die maximal zulässige Umfangsgeschwindigkeit beträgt 20 m/s.
- Die angegebene maximal zulässige Drehzahl darf aus Sicherheitsgründen nie überschritten werden.



Augenschutz benutzen!



Gehörschutz benutzen!



Handschuhe benutzen!



Staubmaske benutzen!



Sicherheitsempfehlungen beachten!

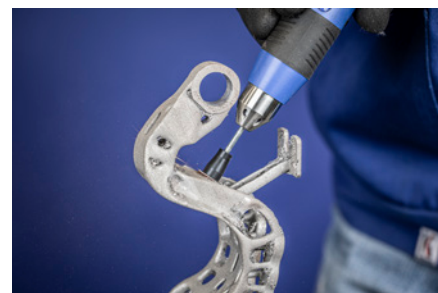

Selbstklebende Schleifblätter PSA

Ausführung Korund A

Selbstklebende Schleifblätter speziell für den Werkzeug- und Formenbau. Für konturenreiche und filigrane Bauteile. Es lassen sich stufenweise unterschiedliche Oberflächengüten von grob bis sehr fein erzielen.

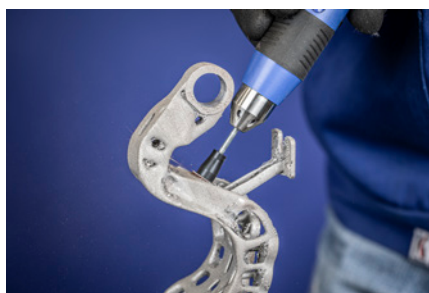

Leistungsmerkmale:

- Optimale Konturanpassung durch hohe Flexibilität.
- Einfacher, schneller Werkzeugwechsel. Sicherer Halt der Ronde auf dem Halter durch hochwertige Klebverbindungen.
- Schleifblatthalter bitte separat bestellen.



D ₁ [mm]	Schleifmittel	Korngröße	Opt. RPM	Max. RPM		Artikel-Nr.	Bezeichnung	Preis/Stück EUR
12	A	60	16.000	31.800	100	42832006	PSA 12 A 60	-
		80	16.000	31.800	100	42832008	PSA 12 A 80	-
		120	16.000	31.800	100	42832012	PSA 12 A 120	-
		180	16.000	31.800	100	42832018	PSA 12 A 180	-
		240	16.000	31.800	100	42832024	PSA 12 A 240	-
		320	16.000	31.800	100	42832032	PSA 12 A 320	-
		400	16.000	31.800	100	42832040	PSA 12 A 400	-
		600	16.000	31.800	100	42832060	PSA 12 A 600	-
20	A	60	10.000	19.100	100	42832106	PSA 20 A 60	-
		80	10.000	19.100	100	42832108	PSA 20 A 80	-
		120	10.000	19.100	100	42832112	PSA 20 A 120	-
		180	10.000	19.100	100	42832118	PSA 20 A 180	-
		240	10.000	19.100	100	42832124	PSA 20 A 240	-
		320	10.000	19.100	100	42832132	PSA 20 A 320	-
		400	10.000	19.100	100	42832140	PSA 20 A 400	-
		600	10.000	19.100	100	42832160	PSA 20 A 600	-
30	A	60	6.500	12.700	100	42832206	PSA 30 A 60	-
		80	6.500	12.700	100	42832208	PSA 30 A 80	-
		120	6.500	12.700	100	42832212	PSA 30 A 120	-
		180	6.500	12.700	100	42832218	PSA 30 A 180	-
		240	6.500	12.700	100	42832224	PSA 30 A 240	-
		320	6.500	12.700	100	42832232	PSA 30 A 320	-
		400	6.500	12.700	100	42832240	PSA 30 A 400	-

Fortsetzung siehe nächste Seite



Selbstklebende Schleifblätter

Selbstklebende Schleifblätter PSA



D ₁ [mm]	Schleifmittel	Korngröße	Opt. RPM	Max. RPM		Artikel-Nr.	Bezeichnung	Preis/Stück EUR
30	A	600	6.500	12.700	100	42832260	PSA 30 A 600	-
50	A	60	4.000	7.650	100	42832306	PSA 50 A 60	-
		80	4.000	7.650	100	42832308	PSA 50 A 80	-
		120	4.000	7.650	100	42832312	PSA 50 A 120	-
		180	4.000	7.650	100	42832318	PSA 50 A 180	-
		240	4.000	7.650	100	42832324	PSA 50 A 240	-
		320	4.000	7.650	100	42832332	PSA 50 A 320	-
		400	4.000	7.650	100	42832340	PSA 50 A 400	-
		600	4.000	7.650	100	42832360	PSA 50 A 600	-

Schleifblatthalter PSA-H



Ausführung PSA-H

Flexibler Schleifblatthalter für den Einsatz von selbstklebenden Schleifblättern speziell für den Werkzeug- und Formenbau.

Leistungsmerkmale:

- Optimale Konturenanpassung durch hohe Flexibilität.
- Einfacher, schneller Werkzeugwechsel.
- Sicherer Halt der Ronde auf dem Halter durch hochwertige Klebverbindungen.

D [mm]	S [mm]	L [mm]	Max. RPM	Passend für		Artikel-Nr.	Bezeichnung	Preis/Stück EUR
Schaft-ø 2,35 mm								
10	2,35	35	31.800	PSA 12	5	42160000	PSA-H 12-2,35	-
18	2,35	35	19.100	PSA 20	5	42160002	PSA-H 20-2,35	-
25	2,35	35	12.700	PSA 30	5	42160004	PSA-H 30-2,35	-
Schaft-ø 3 mm								
10	3	35	31.800	PSA 12	5	42160001	PSA-H 12-3	-
18	3	35	19.100	PSA 20	5	42160003	PSA-H 20-3	-
25	3	35	12.700	PSA 30	5	42160005	PSA-H 30-3	-
50	3	35	7.650	PSA 50	5	42160007	PSA-H 50-3	-
Schaft-ø 6 mm								
50	6	35	7.650	PSA 50	5	42160006	PSA-H 50-6	-

COMBIDISC-Aufspannsystem CD und CDR

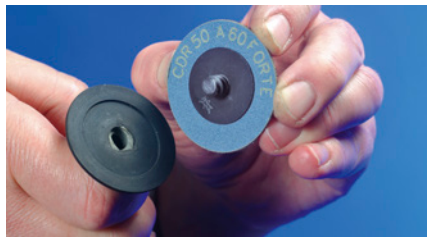
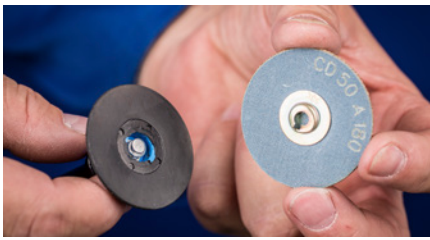

System CD

Werkzeugseite: Schraubverbindung mit Innengewinde (Metall/Kunststoff).

System CDR

Werkzeugseite: Schraubverbindung mit Außengewinde (Kunststoff).

Der schnelle Weg zum optimalen Werkzeug

Werkstoffgruppe ▼		Schleifmittel ▶										
		Korund A, A-PLUS, A-FLEX, A-CONTOUR, A-FORTE	Korund A Compactkorn	Zirkonkorund Z	Siliciumarbid SiC	Korund A-COOL	Keramikkorn CO-COOL	VICTOGRAIN-COOL	Schleifblätter Diamant	POLICLEAN-Ronden	Vliesronden PNER, VRH, VRW	
Stahl, Stahlguss	Ungehärtete, nicht vergütete Stähle	•		○				•	•	•	•	
	Gehärtete, vergütete Stähle	○	•	•				•	•	○	○	
Edelstahl (INOX)	Rost- und säurebeständige Stähle		•	○				•	•	•	•	
NE-Metalle	Weiche NE-Metalle, Buntmetalle	Weiche Aluminiumlegierungen						•	○		•	•
		Messing, Kupfer, Zink	•		○						•	•
	Harte NE-Metalle	Harte Aluminiumlegierungen	•		○	○					•	•
		Bronze, Titan			○	•			•	•	•	○
Hochwarmfeste Werkstoffe	Nickel- und Kobaltbasislegierungen			○				•	•	•	○	•
Gusseisen	Graues Gusseisen, weißes Gusseisen	•		○							•	•
Kunststoffe, andere Werkstoffe	Faserverstärkte Kunststoffe, thermoplastische Kunststoffe, Holz, Spanplatte, Lack	•			•					•	•	•

• = sehr gut geeignet

○ = gut geeignet



Sicherheitshinweise

- Die maximal zulässige Umfangsgeschwindigkeit beträgt 50 m/s.
- Die angegebene maximal zulässige Drehzahl darf aus Sicherheitsgründen nie überschritten werden.

 Augenschutz benutzen!

 Gehörschutz benutzen!

 Handschuhe benutzen!

 Staubmaske benutzen!

 Sicherheitsempfehlungen beachten!



Mini-POLIFAN CD, CDR

4

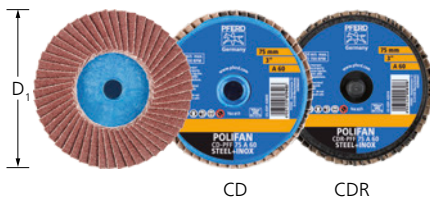



Ausführung Korund A

Für universelle, grobe Schleifaufgaben bei hoher Abtragsleistung. Ideal zum Beis Schleifen von Schweißnähten an schwer zugänglichen Stellen einsetzbar. Höhere Standzeit und Abtragsleistung gegenüber Schleifblättern.



Leistungsmerkmale:

- Hohe Wirtschaftlichkeit durch schnellen Werkzeugwechsel. Hoher Komfort durch einfache Handhabung und vibrationsarmes Arbeiten.
- Keine Störungen im Einsatz durch Kleben, Verrutschen oder Lösen.
- Stützteller oder Werkzeughalter BO PFF bitte separat bestellen.

D ₁ [mm]	Schleifmittel	Korngröße	Passende Werkzeughalter	Opt. RPM		Artikel-Nr.	Bezeichnung	Preis/Stück EUR
System CD 								
50	A	40	SBH 20-50, BO PFF 50	12.000 – 14.000	10	42719104	CD PFF 50 A 40	-
		60	SBH 20-50, BO PFF 50	12.000 – 14.000	10	42719106	CD PFF 50 A 60	-
		80	SBH 20-50, BO PFF 50	12.000 – 14.000	10	42719108	CD PFF 50 A 80	-
		120	SBH 20-50, BO PFF 50	12.000 – 14.000	10	42719112	CD PFF 50 A 120	-
75	A	40	SBH 75, BO PFF 75	8.000 – 10.000	10	42719204	CD PFF 75 A 40	-
		60	SBH 75, BO PFF 75	8.000 – 10.000	10	42719206	CD PFF 75 A 60	-
		80	SBH 75, BO PFF 75	8.000 – 10.000	10	42719208	CD PFF 75 A 80	-
		120	SBH 75, BO PFF 75	8.000 – 10.000	10	42719212	CD PFF 75 A 120	-
System CDR 								
50	A	40	SBHR 20-75	12.000 – 14.000	10	47202527	CDR PFF 50 A 40	-
		60	SBHR 20-75	12.000 – 14.000	10	47202528	CDR PFF 50 A 60	-
		80	SBHR 20-75	12.000 – 14.000	10	47202090	CDR PFF 50 A 80	-
		120	SBHR 20-75	12.000 – 14.000	10	47202529	CDR PFF 50 A 120	-
75	A	40	SBHR 20-75	8.000 – 10.000	10	47202530	CDR PFF 75 A 40	-
		60	SBHR 20-75	8.000 – 10.000	10	47202531	CDR PFF 75 A 60	-
		80	SBHR 20-75	8.000 – 10.000	10	47202091	CDR PFF 75 A 80	-
		120	SBHR 20-75	8.000 – 10.000	10	47202532	CDR PFF 75 A 120	-



Ausführung Zirkonkorund Z

Für grobe Schleifaufgaben bei hoher Abtragsleistung und hoher Standzeit.



Leistungsmerkmale:

- Hohe Wirtschaftlichkeit durch schnellen Werkzeugwechsel. Hoher Komfort durch einfache Handhabung und vibrationsarmes Arbeiten.
- Keine Störungen im Einsatz durch Kleben, Verrutschen oder Lösen.
- Stützteller oder Werkzeughalter BO PFF bitte separat bestellen.

D ₁ [mm]	Schleifmittel	Korngröße	Passende Werkzeughalter	Opt. RPM		Artikel-Nr.	Bezeichnung	Preis/Stück EUR
System CD								
50	Z	40	SBH 20-50, BO PFF 50	12.000 – 14.000	10	42719504	CD PFF 50 Z 40	-
		60	SBH 20-50, BO PFF 50	12.000 – 14.000	10	42719506	CD PFF 50 Z 60	-
		80	SBH 20-50, BO PFF 50	12.000 – 14.000	10	42719508	CD PFF 50 Z 80	-
		120	SBH 20-50, BO PFF 50	12.000 – 14.000	10	42719512	CD PFF 50 Z 120	-
75	Z	40	SBH 75, BO PFF 75	8.000 – 10.000	10	42719704	CD PFF 75 Z 40	-
		60	SBH 75, BO PFF 75	8.000 – 10.000	10	42719706	CD PFF 75 Z 60	-
		80	SBH 75, BO PFF 75	8.000 – 10.000	10	42719708	CD PFF 75 Z 80	-
		120	SBH 75, BO PFF 75	8.000 – 10.000	10	42719712	CD PFF 75 Z 120	-
System CDR								
50	Z	40	SBHR 20-75	12.000 – 14.000	10	47202125	CDR PFF 50 Z 40	-
		60	SBHR 20-75	12.000 – 14.000	10	47202126	CDR PFF 50 Z 60	-
		80	SBHR 20-75	12.000 – 14.000	10	47202533	CDR PFF 50 Z 80	-
		120	SBHR 20-75	12.000 – 14.000	10	47202534	CDR PFF 50 Z 120	-
75	Z	40	SBHR 20-75	8.000 – 10.000	10	47202101	CDR PFF 75 Z 40	-
		60	SBHR 20-75	8.000 – 10.000	10	47202535	CDR PFF 75 Z 60	-
		80	SBHR 20-75	8.000 – 10.000	10	47202536	CDR PFF 75 Z 80	-
		120	SBHR 20-75	8.000 – 10.000	10	47202092	CDR PFF 75 Z 120	-

Mini-POLIFAN-Werkzeughalter

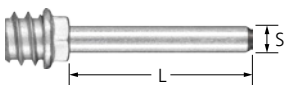

BO PFF

Passende Werkzeughalter für COMBIDISC-Mini-POLIFAN.

S [mm]	L [mm]	Passendes Werkzeug		Artikel-Nr.	Bezeichnung	Preis/Stück EUR
6	40	CD PFF 50	1	42700050	BO PFF 50	-
		CD PFF 75	1	42700075	BO PFF 75	-

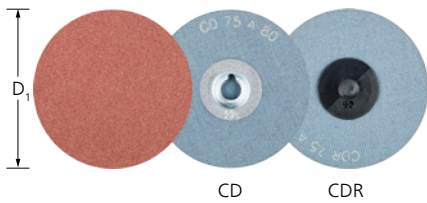



Ausführung Korund A

Für den universellen Einsatz von Grob- bis Feinschliff in Industrie und Handwerk.



Leistungsmerkmale:

- Hohe Wirtschaftlichkeit durch schnellen Werkzeugwechsel. Hoher Komfort durch einfache Handhabung und vibrationsarmes Arbeiten.
- Keine Störungen im Einsatz durch Kleben, Verrutschen oder Lösen.
- Erforderlichen Stützteller bitte separat bestellen.

D ₁ [mm]	Schleifmittel	Korngröße	Opt. RPM		Artikel-Nr.	Bezeichnung	Preis/Stück EUR
System CD 							
20	A	60	20.000 – 35.000	100	42750206	CD 20 A 60	-
		80	20.000 – 35.000	100	42750208	CD 20 A 80	-
		120	20.000 – 35.000	100	42750212	CD 20 A 120	-
		180	20.000 – 35.000	100	42750218	CD 20 A 180	-
		320	20.000 – 35.000	100	42750232	CD 20 A 320	-
25	A	60	15.000 – 26.000	100	42750306	CD 25 A 60	-
		80	15.000 – 26.000	100	42750308	CD 25 A 80	-
		120	15.000 – 26.000	100	42750312	CD 25 A 120	-
		180	15.000 – 26.000	100	42750318	CD 25 A 180	-
		320	15.000 – 26.000	100	42750332	CD 25 A 320	-
38	A	36	10.000 – 16.000	100	42750403	CD 38 A 36	-
		60	10.000 – 16.000	100	42750406	CD 38 A 60	-
		80	10.000 – 16.000	100	42750408	CD 38 A 80	-
		120	10.000 – 16.000	100	42750412	CD 38 A 120	-
		180	10.000 – 16.000	100	42750418	CD 38 A 180	-
		320	10.000 – 16.000	100	42750432	CD 38 A 320	-
50	A	36	8.000 – 13.000	100	42750503	CD 50 A 36	-
		60	8.000 – 13.000	100	42750506	CD 50 A 60	-
		80	8.000 – 13.000	100	42750508	CD 50 A 80	-
		120	8.000 – 13.000	100	42750512	CD 50 A 120	-
		180	8.000 – 13.000	100	42750518	CD 50 A 180	-
		320	8.000 – 13.000	100	42750532	CD 50 A 320	-
75	A	36	5.000 – 9.000	50	42750703	CD 75 A 36	-
		60	5.000 – 9.000	50	42750706	CD 75 A 60	-
		80	5.000 – 9.000	50	42750708	CD 75 A 80	-
		120	5.000 – 9.000	50	42750712	CD 75 A 120	-
		180	5.000 – 9.000	50	42750718	CD 75 A 180	-
		320	5.000 – 9.000	50	42750732	CD 75 A 320	-
System CDR 							
20	A	60	20.000 – 35.000	100	42770206	CDR 20 A 60	-
		80	20.000 – 35.000	100	42770208	CDR 20 A 80	-
		120	20.000 – 35.000	100	42770212	CDR 20 A 120	-
		180	20.000 – 35.000	100	42770218	CDR 20 A 180	-
		320	20.000 – 35.000	100	42770232	CDR 20 A 320	-
25	A	60	15.000 – 26.000	100	42770306	CDR 25 A 60	-
		80	15.000 – 26.000	100	42770308	CDR 25 A 80	-
		120	15.000 – 26.000	100	42770312	CDR 25 A 120	-
		180	15.000 – 26.000	100	42770318	CDR 25 A 180	-
		320	15.000 – 26.000	100	42770332	CDR 25 A 320	-
38	A	36	10.000 – 16.000	100	42770403	CDR 38 A 36	-

Fortsetzung siehe nächste Seite

D ₁ [mm]	Schleifmittel	Korngröße	Opt. RPM		Artikel-Nr.	Bezeichnung	Preis/Stück EUR
38	A	60	10.000 – 16.000	100	42770406	CDR 38 A 60	-
		80	10.000 – 16.000	100	42770408	CDR 38 A 80	-
		120	10.000 – 16.000	100	42770412	CDR 38 A 120	-
		180	10.000 – 16.000	100	42770418	CDR 38 A 180	-
		320	10.000 – 16.000	100	42770432	CDR 38 A 320	-
50	A	36	8.000 – 13.000	100	42770503	CDR 50 A 36	-
		60	8.000 – 13.000	100	42770506	CDR 50 A 60	-
		80	8.000 – 13.000	100	42770508	CDR 50 A 80	-
		120	8.000 – 13.000	100	42770512	CDR 50 A 120	-
		180	8.000 – 13.000	100	42770518	CDR 50 A 180	-
75	A	36	5.000 – 9.000	50	42770703	CDR 75 A 36	-
		60	5.000 – 9.000	50	42770706	CDR 75 A 60	-
		80	5.000 – 9.000	50	42770708	CDR 75 A 80	-
		120	5.000 – 9.000	50	42770712	CDR 75 A 120	-
		180	5.000 – 9.000	50	42770718	CDR 75 A 180	-
		320	5.000 – 9.000	50	42770732	CDR 75 A 320	-

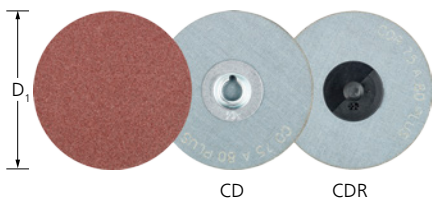



Ausführung Korund A-PLUS

Für den universellen Einsatz von Grob- bis Feinschliff. Höhere Abtragsleistung durch stabileres Trägermaterial. Besonders im Kantenschliff einsetzbar, da sehr reißfest.

Leistungsmerkmale:

- Hohe Wirtschaftlichkeit durch schnellen Werkzeugwechsel. Hoher Komfort durch einfache Handhabung und vibrationsarmes Arbeiten.
- Keine Störungen im Einsatz durch Kleben, Verrutschen oder Lösen.
- Erforderlichen Stützteller bitte separat bestellen.

D ₁ [mm]	Schleifmittel	Korngröße	Opt. RPM		Artikel-Nr.	Bezeichnung	Preis/Stück EUR
System CD 							
50	A-PLUS	36 PLUS	8.000 – 13.000	100	42755503	CD 50 A 36 PLUS	-
		60 PLUS	8.000 – 13.000	100	42755506	CD 50 A 60 PLUS	-
		80 PLUS	8.000 – 13.000	100	42755508	CD 50 A 80 PLUS	-
		120 PLUS	8.000 – 13.000	100	42755512	CD 50 A 120 PLUS	-
75	A-PLUS	36 PLUS	5.000 – 9.000	50	42755703	CD 75 A 36 PLUS	-
		60 PLUS	5.000 – 9.000	50	42755706	CD 75 A 60 PLUS	-
		80 PLUS	5.000 – 9.000	50	42755708	CD 75 A 80 PLUS	-
		120 PLUS	5.000 – 9.000	50	42755712	CD 75 A 120 PLUS	-
System CDR 							
50	A-PLUS	36 PLUS	8.000 – 13.000	100	42775503	CDR 50 A 36 PLUS	-
		60 PLUS	8.000 – 13.000	100	42775506	CDR 50 A 60 PLUS	-
		80 PLUS	8.000 – 13.000	100	42775508	CDR 50 A 80 PLUS	-
		120 PLUS	8.000 – 13.000	100	42775512	CDR 50 A 120 PLUS	-
75	A-PLUS	36 PLUS	5.000 – 9.000	50	42775703	CDR 75 A 36 PLUS	-
		60 PLUS	5.000 – 9.000	50	42775706	CDR 75 A 60 PLUS	-
		80 PLUS	5.000 – 9.000	50	42775708	CDR 75 A 80 PLUS	-
		120 PLUS	5.000 – 9.000	50	42775712	CDR 75 A 120 PLUS	-



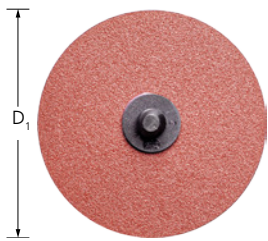



Ausführung RS Korund A-PLUS

Ideal für den universellen Einsatz von Grob- bis Feinschliff an extrem schwer zugänglichen Stellen bei hoher Abtragsleistung und Standzeit.



Leistungsmerkmale:

- Hervorragend zum Beschleifen von rückwärtigen Reparaturschweißungen, z. B. in Cases, Slots und Nuten von Triebwerken.
- Der Schleifbelag befindet sich an der Unterseite des Werkzeugs. Dadurch wird ein komfortables und sicheres rückseitiges Arbeiten an schwer zugänglichen Stellen ermöglicht.
- Ideal für die Bearbeitung von aufgeschweißten Combuster-Blechen. Erforderlichen Stützteller bitte separat bestellen.

D ₁ [mm]	Schleifmittel	Korngröße	Opt. RPM		Artikel-Nr.	Bezeichnung	Preis/Stück EUR
System CDR							
38	A-PLUS	60 PLUS	10.000 – 16.000	100	42799025	CDR 38 A 60 PLUS RS	-
		80 PLUS	10.000 – 16.000	100	42799026	CDR 38 A 80 PLUS RS	-
		120 PLUS	10.000 – 16.000	100	42799027	CDR 38 A 120 PLUS RS	-
50	A-PLUS	60 PLUS	8.000 – 13.000	100	42799028	CDR 50 A 60 PLUS RS	-
		80 PLUS	8.000 – 13.000	100	42799029	CDR 50 A 80 PLUS RS	-
		120 PLUS	8.000 – 13.000	100	42799030	CDR 50 A 120 PLUS RS	-
75	A-PLUS	60 PLUS	5.000 – 9.000	50	42799031	CDR 75 A 60 PLUS RS	-
		80 PLUS	5.000 – 9.000	50	42799032	CDR 75 A 80 PLUS RS	-
		120 PLUS	5.000 – 9.000	50	42799033	CDR 75 A 120 PLUS RS	-

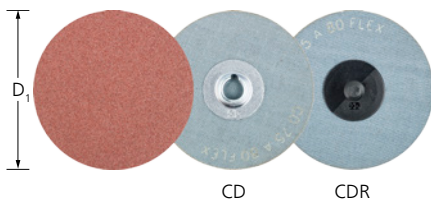



Ausführung Korund A-FLEX

Besonders flexible Schleifblätter, die speziell für die Bearbeitung von Konturen und konkaven Flächen, z. B. im Werkzeug- und Formenbau, geeignet sind. Erzielen ansatzlose Übergänge im Schliffbild.

Leistungsmerkmale:

- Hohe Wirtschaftlichkeit durch schnellen Werkzeugwechsel. Hoher Komfort durch einfache Handhabung und vibrationsarmes Arbeiten.
- Keine Störungen im Einsatz durch Kleben, Verrutschen oder Lösen.
- Erforderlichen Stützteller bitte separat bestellen.

D ₁ [mm]	Schleifmittel	Korngröße	Opt. RPM		Artikel-Nr.	Bezeichnung	Preis/Stück EUR
System CD							
38	A-FLEX	60 FLEX	10.000 – 16.000	100	42757406	CD 38 A 60 FLEX	-
		80 FLEX	10.000 – 16.000	100	42757408	CD 38 A 80 FLEX	-
		120 FLEX	10.000 – 16.000	100	42757412	CD 38 A 120 FLEX	-
50	A-FLEX	60 FLEX	8.000 – 13.000	100	42757506	CD 50 A 60 FLEX	-
		80 FLEX	8.000 – 13.000	100	42757508	CD 50 A 80 FLEX	-
		120 FLEX	8.000 – 13.000	100	42757512	CD 50 A 120 FLEX	-
75	A-FLEX	60 FLEX	5.000 – 9.000	50	42757706	CD 75 A 60 FLEX	-
		80 FLEX	5.000 – 9.000	50	42757708	CD 75 A 80 FLEX	-
		120 FLEX	5.000 – 9.000	50	42757712	CD 75 A 120 FLEX	-
System CDR							
38	A-FLEX	60 FLEX	10.000 – 16.000	100	42777406	CDR 38 A 60 FLEX	-
		120 FLEX	10.000 – 16.000	100	42777412	CDR 38 A 120 FLEX	-
75	A-FLEX	60 FLEX	5.000 – 9.000	50	42777706	CDR 75 A 60 FLEX	-
		80 FLEX	5.000 – 9.000	50	42777708	CDR 75 A 80 FLEX	-
		120 FLEX	5.000 – 9.000	50	42777712	CDR 75 A 120 FLEX	-

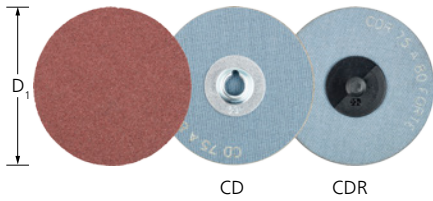



Ausführung Korund A-FORTE

Für den universellen Einsatz von Grob- bis Feinschliff bei hoher Abtragsleistung und Standzeit.



Leistungsmerkmale:

- Hohe Wirtschaftlichkeit durch schnellen Werkzeugwechsel. Hoher Komfort durch einfache Handhabung und vibrationsarmes Arbeiten.
- Keine Störungen im Einsatz durch Kleben, Verrutschen oder Lösen.
- Erforderlichen Stützteller bitte separat bestellen.

D ₁ [mm]	Schleifmittel	Korngröße	Opt. RPM		Artikel-Nr.	Bezeichnung	Preis/Stück EUR
System CD 							
25	A-FORTE	60 FORTE	15.000 – 26.000	100	42751306	CD 25 A 60 FORTE	-
		80 FORTE	15.000 – 26.000	100	42751308	CD 25 A 80 FORTE	-
		120 FORTE	15.000 – 26.000	100	42751312	CD 25 A 120 FORTE	-
38	A-FORTE	36 FORTE	10.000 – 16.000	100	42751403	CD 38 A 36 FORTE	-
		60 FORTE	10.000 – 16.000	100	42751406	CD 38 A 60 FORTE	-
		80 FORTE	10.000 – 16.000	100	42751408	CD 38 A 80 FORTE	-
		120 FORTE	10.000 – 16.000	100	42751412	CD 38 A 120 FORTE	-
50	A-FORTE	36 FORTE	8.000 – 13.000	100	42751503	CD 50 A 36 FORTE	-
		60 FORTE	8.000 – 13.000	100	42751506	CD 50 A 60 FORTE	-
		80 FORTE	8.000 – 13.000	100	42751508	CD 50 A 80 FORTE	-
		120 FORTE	8.000 – 13.000	100	42751512	CD 50 A 120 FORTE	-
75	A-FORTE	36 FORTE	5.000 – 9.000	50	42751703	CD 75 A 36 FORTE	-
		60 FORTE	5.000 – 9.000	50	42751706	CD 75 A 60 FORTE	-
		80 FORTE	5.000 – 9.000	50	42751708	CD 75 A 80 FORTE	-
		120 FORTE	5.000 – 9.000	50	42751712	CD 75 A 120 FORTE	-
System CDR 							
25	A-FORTE	60 FORTE	15.000 – 26.000	100	42771306	CDR 25 A 60 FORTE	-
		80 FORTE	15.000 – 26.000	100	42771308	CDR 25 A 80 FORTE	-
		120 FORTE	15.000 – 26.000	100	42771312	CDR 25 A 120 FORTE	-
38	A-FORTE	36 FORTE	10.000 – 16.000	100	42771403	CDR 38 A 36 FORTE	-
		60 FORTE	10.000 – 16.000	100	42771406	CDR 38 A 60 FORTE	-
		80 FORTE	10.000 – 16.000	100	42771408	CDR 38 A 80 FORTE	-
		120 FORTE	10.000 – 16.000	100	42771412	CDR 38 A 120 FORTE	-
50	A-FORTE	36 FORTE	8.000 – 13.000	100	42771503	CDR 50 A 36 FORTE	-
		60 FORTE	8.000 – 13.000	100	42771506	CDR 50 A 60 FORTE	-
		80 FORTE	8.000 – 13.000	100	42771508	CDR 50 A 80 FORTE	-
		120 FORTE	8.000 – 13.000	100	42771512	CDR 50 A 120 FORTE	-
75	A-FORTE	36 FORTE	5.000 – 9.000	50	42771703	CDR 75 A 36 FORTE	-
		60 FORTE	5.000 – 9.000	50	42771706	CDR 75 A 60 FORTE	-
		80 FORTE	5.000 – 9.000	50	42771708	CDR 75 A 80 FORTE	-
		120 FORTE	5.000 – 9.000	50	42771712	CDR 75 A 120 FORTE	-



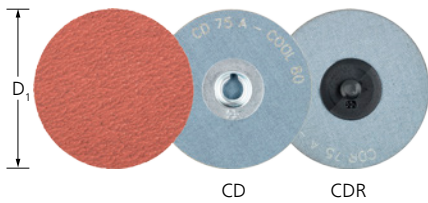



Ausführung Korund A-COOL

Für den universellen Einsatz von Grob- bis Feinschliff auf schwer zerspanbaren Werkstoffen, z. B. Edelstahl (INOX), geeignet. Schleifaktive Zusätze erzielen eine deutlich höhere Abtragsleistung, verhindern das Zusetzen und bewirken einen kühleren Schliff.



Leistungsmerkmale:

- Hohe Wirtschaftlichkeit durch schnellen Werkzeugwechsel. Hoher Komfort durch einfache Handhabung und vibrationsarmes Arbeiten.
- Keine Störungen im Einsatz durch Kleben, Verrutschen oder Lösen.
- Erforderlichen Stützteller bitte separat bestellen.

D ₁ [mm]	Schleifmittel	Korngröße	Opt. RPM		Artikel-Nr.	Bezeichnung	Preis/Stück EUR
System CD 							
50	A-COOL	36	8.000 – 13.000	100	42752503	CD 50 A-COOL 36	-
		60	8.000 – 13.000	100	42752506	CD 50 A-COOL 60	-
		80	8.000 – 13.000	100	42752508	CD 50 A-COOL 80	-
75	A-COOL	36	5.000 – 9.000	50	42752703	CD 75 A-COOL 36	-
		60	5.000 – 9.000	50	42752706	CD 75 A-COOL 60	-
		80	5.000 – 9.000	50	42752708	CD 75 A-COOL 80	-
System CDR 							
50	A-COOL	36	8.000 – 13.000	100	42772503	CDR 50 A-COOL 36	-
		60	8.000 – 13.000	100	42772506	CDR 50 A-COOL 60	-
		80	8.000 – 13.000	100	42772508	CDR 50 A-COOL 80	-
75	A-COOL	36	5.000 – 9.000	50	42772703	CDR 75 A-COOL 36	-
		60	5.000 – 9.000	50	42772706	CDR 75 A-COOL 60	-
		80	5.000 – 9.000	50	42772708	CDR 75 A-COOL 80	-

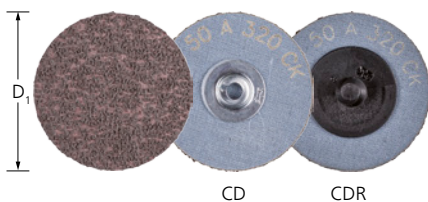



Ausführung Korund A Compactkorn



Hervorragend für den Fein- und Feinschliff und zur stufenweisen Vorbereitung zum Polieren geeignet. Das sich selbst schärfende Compactkorn ermöglicht eine sehr hohe Standzeit und erzielt eine gleichbleibende Oberflächenrauheit über die gesamte Lebensdauer.

Leistungsmerkmale:

- Hohe Wirtschaftlichkeit durch schnellen Werkzeugwechsel. Hoher Komfort durch einfache Handhabung und vibrationsarmes Arbeiten.
- Keine Störungen im Einsatz durch Kleben, Verrutschen oder Lösen.
- Erforderlichen Stützteller bitte separat bestellen. Verwenden Sie ausschließlich Stützteller mit ø 20–50 mm.

D ₁ [mm]	Schleifmittel	Korngröße	Opt. RPM		Artikel-Nr.	Bezeichnung	Preis/Stück EUR
System CD 							
50	A-CK	120	3.800 – 13.000	100	42755012	CD 50 A 120 CK	-
		180	3.800 – 13.000	100	42755018	CD 50 A 180 CK	-
		240	3.800 – 13.000	100	42755024	CD 50 A 240 CK	-
		320	3.800 – 13.000	100	42755032	CD 50 A 320 CK	-
		400	3.800 – 13.000	100	42755040	CD 50 A 400 CK	-
		600	3.800 – 13.000	100	42755060	CD 50 A 600 CK	-
		800	3.800 – 13.000	100	42755080	CD 50 A 800 CK	-
		1000	3.800 – 13.000	100	42755100	CD 50 A 1000 CK	-
		1200	3.800 – 13.000	100	42755120	CD 50 A 1200 CK	-
75	A-CK	120	2.500 – 9.000	50	42757012	CD 75 A 120 CK	-
		180	2.500 – 9.000	50	42757018	CD 75 A 180 CK	-
		400	2.500 – 9.000	50	42757040	CD 75 A 400 CK	-

Fortsetzung siehe nächste Seite

D ₁ [mm]	Schleifmittel	Korngröße	Opt. RPM		Artikel-Nr.	Bezeichnung	Preis/Stück EUR
75	A-CK	600	2.500 – 9.000	50	42757060	CD 75 A 600 CK	-
		800	2.500 – 9.000	50	42757080	CD 75 A 800 CK	-
		1000	2.500 – 9.000	50	42757100	CD 75 A 1000 CK	-
		1200	2.500 – 9.000	50	42757120	CD 75 A 1200 CK	-
System CDR							
50	A-CK	120	3.800 – 13.000	100	42795012	CDR 50 A 120 CK	-
		180	3.800 – 13.000	100	42795018	CDR 50 A 180 CK	-
		240	3.800 – 13.000	100	42795024	CDR 50 A 240 CK	-
		320	3.800 – 13.000	100	42795032	CDR 50 A 320 CK	-
		400	3.800 – 13.000	100	42795040	CDR 50 A 400 CK	-
		600	3.800 – 13.000	100	42795060	CDR 50 A 600 CK	-
		800	3.800 – 13.000	100	42795080	CDR 50 A 800 CK	-
		1000	3.800 – 13.000	100	42795100	CDR 50 A 1000 CK	-
75	A-CK	120	2.500 – 9.000	50	42797012	CDR 75 A 120 CK	-
		180	2.500 – 9.000	50	42797018	CDR 75 A 180 CK	-
		240	2.500 – 9.000	50	42797024	CDR 75 A 240 CK	-
		320	2.500 – 9.000	50	42797032	CDR 75 A 320 CK	-
		400	2.500 – 9.000	50	42797040	CDR 75 A 400 CK	-
		600	2.500 – 9.000	50	42797060	CDR 75 A 600 CK	-
		800	2.500 – 9.000	50	42797080	CDR 75 A 800 CK	-
		1000	2.500 – 9.000	50	42797100	CDR 75 A 1000 CK	-
		1200	2.500 – 9.000	50	42797120	CDR 75 A 1200 CK	-

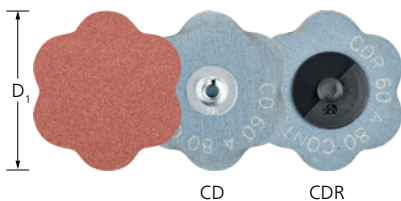



Ausführung Korund A-CONTOUR

Aufgrund ihrer Außenkontur sehr flexibel und anpassungsfähig. Ein Einschneiden in das Werkstück wird verhindert.



Leistungsmerkmale:

- Hohe Wirtschaftlichkeit durch schnellen Werkzeugwechsel. Hoher Komfort durch einfache Handhabung und vibrationsarmes Arbeiten.
- Keine Störungen im Einsatz durch Kleben, Verrutschen oder Lösen.
- Erforderlichen Stützteller bitte separat bestellen.

D ₁ [mm]	Schleifmittel	Korngröße	Opt. RPM		Artikel-Nr.	Bezeichnung	Preis/Stück EUR
System CD							
60	A	60 CONTOUR	7.500 – 11.000	50	42759001	CD 60 A 60 CONTOUR	-
		80 CONTOUR	7.500 – 11.000	50	42759002	CD 60 A 80 CONTOUR	-
		120 CONTOUR	7.500 – 11.000	50	42759003	CD 60 A 120 CONTOUR	-
		180 CONTOUR	7.500 – 11.000	50	42759004	CD 60 A 180 CONTOUR	-
System CDR							
60	A	60 CONTOUR	7.500 – 11.000	50	42759005	CDR 60 A 60 CONTOUR	-
		80 CONTOUR	7.500 – 11.000	50	42759006	CDR 60 A 80 CONTOUR	-
		120 CONTOUR	7.500 – 11.000	50	42759007	CDR 60 A 120 CONTOUR	-
		180 CONTOUR	7.500 – 11.000	50	42759008	CDR 60 A 180 CONTOUR	-

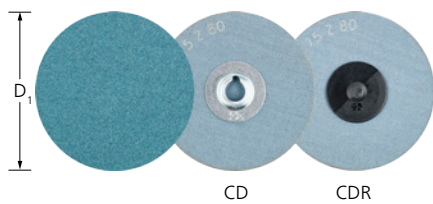



Ausführung Zirkonkorund Z

Für grobe Schleifaufgaben bei hoher Abtragsleistung und hoher Standzeit. Besonders hohe Abtragsleistung bei Grobschliff mit Korn 36 und 60.



Leistungsmerkmale:

- Hohe Wirtschaftlichkeit durch schnellen Werkzeugwechsel. Hoher Komfort durch einfache Handhabung und vibrationsarmes Arbeiten.
- Keine Störungen im Einsatz durch Kleben, Verrutschen oder Lösen.
- Erforderlichen Stützteller bitte separat bestellen.

D ₁ [mm]	Schleifmittel	Korngröße	Opt. RPM		Artikel-Nr.	Bezeichnung	Preis/Stück EUR
System CD							
38	Z	36	5.000 – 16.000	100	42753403	CD 38 Z 36	-
		60	5.000 – 16.000	100	42753406	CD 38 Z 60	-
		80	5.000 – 16.000	100	42753408	CD 38 Z 80	-
50	Z	36	3.800 – 13.000	100	42753503	CD 50 Z 36	-
		60	3.800 – 13.000	100	42753506	CD 50 Z 60	-
		80	3.800 – 13.000	100	42753508	CD 50 Z 80	-
75	Z	36	2.500 – 9.000	50	42753703	CD 75 Z 36	-
		60	2.500 – 9.000	50	42753706	CD 75 Z 60	-
		80	2.500 – 9.000	50	42753708	CD 75 Z 80	-
System CDR							
38	Z	36	5.000 – 16.000	100	42773403	CDR 38 Z 36	-
		60	5.000 – 16.000	100	42773406	CDR 38 Z 60	-
		80	5.000 – 16.000	100	42773408	CDR 38 Z 80	-
50	Z	36	3.800 – 13.000	100	42773503	CDR 50 Z 36	-
		60	3.800 – 13.000	100	42773506	CDR 50 Z 60	-
		80	3.800 – 13.000	100	42773508	CDR 50 Z 80	-
75	Z	36	2.500 – 9.000	50	42773703	CDR 75 Z 36	-
		60	2.500 – 9.000	50	42773706	CDR 75 Z 60	-
		80	2.500 – 9.000	50	42773708	CDR 75 Z 80	-

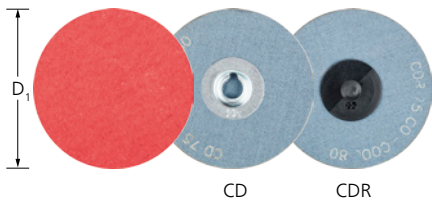



Ausführung Keramikkorn CO-COOL

Konstante Höchstleistung und aggressives Schleifen durch sich selbst schärfendes Keramik Korn. Schleifaktive Zusätze erhöhen die Abtragsleistung, verhindern das Zusetzen und bewirken einen kühleren Schliff auf harten, schlecht wärmeleitenden Werkstoffen.



Leistungsmerkmale:

- Hohe Wirtschaftlichkeit durch schnellen Werkzeugwechsel. Hoher Komfort durch einfache Handhabung und vibrationsarmes Arbeiten.
- Keine Störungen im Einsatz durch Kleben, Verrutschen oder Lösen.
- Erforderlichen Stützteller bitte separat bestellen.

D ₁ [mm]	Schleifmittel	Korngröße	Opt. RPM		Artikel-Nr.	Bezeichnung	Preis/Stück EUR
System CD 							
38	CO-COOL	24	5.000 – 16.000	100	42756402	CD 38 CO-COOL 24	-
		36	5.000 – 16.000	100	42756403	CD 38 CO-COOL 36	-
		60	5.000 – 16.000	100	42756406	CD 38 CO-COOL 60	-
		80	5.000 – 16.000	100	42756408	CD 38 CO-COOL 80	-
		120	5.000 – 16.000	100	42756412	CD 38 CO-COOL 120	-
50	CO-COOL	24	3.800 – 13.000	100	42756502	CD 50 CO-COOL 24	-
		36	3.800 – 13.000	100	42756503	CD 50 CO-COOL 36	-
		60	3.800 – 13.000	100	42756506	CD 50 CO-COOL 60	-
		80	3.800 – 13.000	100	42756508	CD 50 CO-COOL 80	-
		120	3.800 – 13.000	100	42756512	CD 50 CO-COOL 120	-
75	CO-COOL	24	2.500 – 9.000	50	42756702	CD 75 CO-COOL 24	-
		36	2.500 – 9.000	50	42756703	CD 75 CO-COOL 36	-
		60	2.500 – 9.000	50	42756706	CD 75 CO-COOL 60	-
		80	2.500 – 9.000	50	42756708	CD 75 CO-COOL 80	-
		120	2.500 – 9.000	50	42756712	CD 75 CO-COOL 120	-
System CDR 							
38	CO-COOL	36	5.000 – 16.000	100	42776403	CDR 38 CO-COOL 36	-
		60	5.000 – 16.000	100	42776406	CDR 38 CO-COOL 60	-
		80	5.000 – 16.000	100	42776408	CDR 38 CO-COOL 80	-
		120	5.000 – 16.000	100	42776412	CDR 38 CO-COOL 120	-
50	CO-COOL	24	3.800 – 13.000	100	42776502	CDR 50 CO-COOL 24	-
		36	3.800 – 13.000	100	42776503	CDR 50 CO-COOL 36	-
		60	3.800 – 13.000	100	42776506	CDR 50 CO-COOL 60	-
		80	3.800 – 13.000	100	42776508	CDR 50 CO-COOL 80	-
		120	3.800 – 13.000	100	42776512	CDR 50 CO-COOL 120	-
75	CO-COOL	24	2.500 – 9.000	50	42776702	CDR 75 CO-COOL 24	-
		36	2.500 – 9.000	50	42776703	CDR 75 CO-COOL 36	-
		60	2.500 – 9.000	50	42776706	CDR 75 CO-COOL 60	-
		80	2.500 – 9.000	50	42776708	CDR 75 CO-COOL 80	-
		120	2.500 – 9.000	50	42776712	CDR 75 CO-COOL 120	-



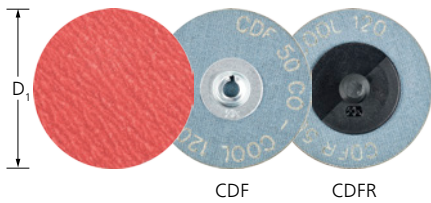



Ausführung Kleinfiberschleifer Keramik Korn CO-COOL

Konstante Höchstleistung und aggressives Schleifen durch sich selbst schärfendes Keramik Korn. Schleifaktive Zusätze erhöhen die Abtragsleistung, verhindern das Zusetzen und bewirken einen kühleren Schliff auf harten, schlecht wärmeleitenden Werkstoffen.

Leistungsmerkmale:

- Hervorragend im Flächen- und Kantenschliff einsetzbar. Der Fiberrücken verstärkt das Schleifblatt und verbessert den Materialabtrag.
- Hohe Wirtschaftlichkeit durch schnellen Werkzeugwechsel. Hoher Komfort durch einfache Handhabung und vibrationsarmes Arbeiten.
- Erforderlichen Stützteller bitte separat bestellen. Keine Störungen im Einsatz durch Kleben, Verrutschen oder Lösen.

D ₁ [mm]	Schleifmittel	Korngröße	Opt. RPM		Artikel-Nr.	Bezeichnung	Preis/Stück EUR
System CD 							
50	CO-COOL	36	3.800 – 13.000	100	42749503	CDF 50 CO-COOL 36	-
		50	3.800 – 13.000	100	42749505	CDF 50 CO-COOL 50	-
		80	3.800 – 13.000	100	42749508	CDF 50 CO-COOL 80	-
		120	3.800 – 13.000	100	42749512	CDF 50 CO-COOL 120	-
75	CO-COOL	36	2.500 – 9.000	50	42749703	CDF 75 CO-COOL 36	-
		50	2.500 – 9.000	50	42749705	CDF 75 CO-COOL 50	-
		80	2.500 – 9.000	50	42749708	CDF 75 CO-COOL 80	-
		120	2.500 – 9.000	50	42749712	CDF 75 CO-COOL 120	-
System CDR 							
50	CO-COOL	36	3.800 – 13.000	100	42778503	CDFR 50 CO-COOL 36	-
		50	3.800 – 13.000	100	42778505	CDFR 50 CO-COOL 50	-
		80	3.800 – 13.000	100	42778508	CDFR 50 CO-COOL 80	-
		120	3.800 – 13.000	100	42778512	CDFR 50 CO-COOL 120	-
75	CO-COOL	36	2.500 – 9.000	50	42778703	CDFR 75 CO-COOL 36	-
		50	2.500 – 9.000	50	42778705	CDFR 75 CO-COOL 50	-
		80	2.500 – 9.000	50	42778708	CDFR 75 CO-COOL 80	-
		120	2.500 – 9.000	50	42778712	CDFR 75 CO-COOL 120	-

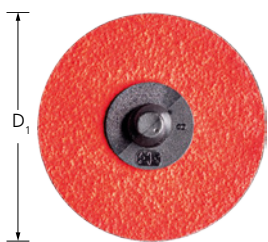



Ausführung Kleinfiberschleifer RS Keramik Korn CO-COOL

Konstante Höchstleistung und aggressives Schleifen durch sich selbst schärfendes Keramik Korn. Schleifaktive Zusätze erhöhen die Abtragsleistung, verhindern das Zusetzen und bewirken einen kühleren Schliff auf harten, schlecht wärmeleitenden Werkstoffen.



Leistungsmerkmale:

- Hervorragend zum Beschleifen von rückwärtigen Reparaturschweißungen, z. B. in Cases, Slots und Nuten von Triebwerken.
- Der Schleifbelag befindet sich an der Unterseite des Werkzeugs. Dadurch wird ein komfortables und sicheres rückseitiges Arbeiten an schwer zugänglichen Stellen ermöglicht.
- Ideal für die Bearbeitung von aufgeschweißten Combuster-Blechen. Erforderlichen Stützteller separat bestellen.

D ₁ [mm]	Schleifmittel	Korngröße	Opt. RPM		Artikel-Nr.	Bezeichnung	Preis/Stück EUR
System CDR 							
38	CO-COOL	50	10.000 – 16.000	100	42799010	CDFR 38 CO-COOL 50 RS	-
		80	10.000 – 16.000	100	47201013	CDFR 38 CO-COOL 80 RS	-
		120	10.000 – 16.000	100	42799011	CDFR 38 CO-COOL 120 RS	-
50	CO-COOL	50	3.800 – 13.000	100	42799012	CDFR 50 CO-COOL 50 RS	-
		80	3.800 – 13.000	100	47201007	CDFR 50 CO-COOL 80 RS	-
		120	3.800 – 13.000	100	42799013	CDFR 50 CO-COOL 120 RS	-

Fortsetzung siehe nächste Seite



D ₁ [mm]	Schleifmittel	Korngröße	Opt. RPM		Artikel-Nr.	Bezeichnung	Preis/Stück EUR
75	CO-COOL	50	2.500 – 9.000	50	42799014	CDFR 75 CO-COOL 50 RS	-
		80	2.500 – 9.000	50	47201014	CDFR 75 CO-COOL 80 RS	-
		120	2.500 – 9.000	50	42799015	CDFR 75 CO-COOL 120 RS	-

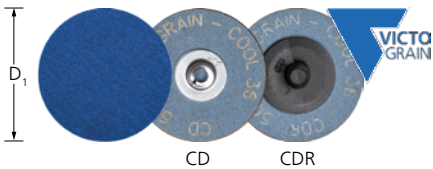



Ausführung VICTOGRAIN-COOL

Für höchst aggressives Schleifen mit ultimativer Abtragsleistung, konstanter Höchstleistung und extrem hoher Standzeit auf Stahl, harten und schlecht wärmeleitenden Werkstoffen. Schleifaktive Zusätze im Belag verhindern das Zusetzen und bewirken einen kühleren Schliff.

Leistungsmerkmale:

- Hohe Wirtschaftlichkeit durch schnellen Werkzeugwechsel. Hoher Komfort durch einfache Handhabung und vibrationsarmes Arbeiten.
- Keine Störungen im Einsatz durch Kleben, Verrutschen oder Lösen.
- Erforderlichen Stützteller bitte separat bestellen.

D ₁ [mm]	Schleifmittel	Korngröße	Opt. RPM		Artikel-Nr.	Bezeichnung	Preis/Stück EUR
System CD 							
38	VICTOGRAIN-COOL	36	5.000 – 16.000	100	42798001	CD 38 VICTOGRAIN-COOL 36	-
50	VICTOGRAIN-COOL	36	3.800 – 13.000	100	42798002	CD 50 VICTOGRAIN-COOL 36	-
75	VICTOGRAIN-COOL	36	2.500 – 9.000	50	42798003	CD 75 VICTOGRAIN-COOL 36	-
System CDR 							
38	VICTOGRAIN-COOL	36	5.000 – 16.000	100	42799001	CDR 38 VICTOGRAIN-COOL 36	-
50	VICTOGRAIN-COOL	36	3.800 – 13.000	100	42799002	CDR 50 VICTOGRAIN-COOL 36	-
75	VICTOGRAIN-COOL	36	2.500 – 9.000	50	42799003	CDR 75 VICTOGRAIN-COOL 36	-

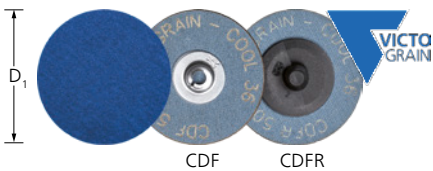



Ausführung Kleinfiberschleifer VICTOGRAIN-COOL

Für höchst aggressives Schleifen mit ultimativer Abtragsleistung, konstanter Höchstleistung und extrem hoher Standzeit auf Stahl, harten und schlecht wärmeleitenden Werkstoffen. Schleifaktive Zusätze im Belag verhindern das Zusetzen und bewirken einen kühleren Schliff.

Leistungsmerkmale:

- Hervorragend im Flächen- und Kantenschliff einsetzbar. Der Fiberrücken verstärkt das Schleifblatt und verbessert den Materialabtrag.
- Hohe Wirtschaftlichkeit durch schnellen Werkzeugwechsel. Hoher Komfort durch einfache Handhabung und vibrationsarmes Arbeiten.
- Erforderlichen Stützteller bitte separat bestellen. Keine Störungen im Einsatz durch Kleben, Verrutschen oder Lösen.

D ₁ [mm]	Schleifmittel	Korngröße	Opt. RPM		Artikel-Nr.	Bezeichnung	Preis/Stück EUR
System CD 							
38	VICTOGRAIN-COOL	36	5.000 – 16.000	100	42703836	CDF 38 VICTOGRAIN-COOL 36	-
50	VICTOGRAIN-COOL	36	3.800 – 13.000	100	42705036	CDF 50 VICTOGRAIN-COOL 36	-
75	VICTOGRAIN-COOL	36	2.500 – 9.000	50	42707536	CDF 75 VICTOGRAIN-COOL 36	-
System CDR 							
38	VICTOGRAIN-COOL	36	5.000 – 16.000	100	42713836	CDFR 38 VICTOGRAIN-COOL 36	-
50	VICTOGRAIN-COOL	36	3.800 – 13.000	100	42715036	CDFR 50 VICTOGRAIN-COOL 36	-
75	VICTOGRAIN-COOL	36	2.500 – 9.000	50	42717536	CDFR 75 VICTOGRAIN-COOL 36	-







Ausführung Diamant

Hervorragend für die Bearbeitung von extrem harten Werkstoffen, Verschleißschutzbeschichtungen und Aufpanzerungen geeignet. Besonders zu empfehlen für die Bearbeitung von im Triebwerksbau eingesetzten Werkstoffen.



Leistungsmerkmale:

- Hohe Wirtschaftlichkeit durch schnellen Werkzeugwechsel. Hoher Komfort durch einfache Handhabung und vibrationsarmes Arbeiten.
- Erforderlichen Stützteller bitte separat bestellen. Keine Störungen im Einsatz durch Kleben, Verrutschen oder Lösen.
- Die Diamant-Korngrößen entsprechen folgenden Korngrößen nach ISO 6344: D 251 = P 60; D 126 = P 120; D 76 = P 220.

D ₁ [mm]	Schleifmittel	Korngröße [µm]	Opt. RPM		Artikel-Nr.	Bezeichnung	Preis/Stück EUR
System CD							
25	DIA	251	7.500 – 15.000	10	42740001	CD DIA 25 D 251 - P 60	-
		126	7.500 – 15.000	10	42740002	CD DIA 25 D 126 - P 120	-
		76	7.500 – 15.000	10	42740003	CD DIA 25 D 76 - P 220	-
38	DIA	251	5.000 – 10.000	10	42740004	CD DIA 38 D 251 - P 60	-
		126	5.000 – 10.000	10	42740005	CD DIA 38 D 126 - P 120	-
		76	5.000 – 10.000	10	42740006	CD DIA 38 D 76 - P 220	-
50	DIA	251	3.800 – 7.500	10	42740007	CD DIA 50 D 251 - P 60	-
		126	3.800 – 7.500	10	42740008	CD DIA 50 D 126 - P 120	-
		76	3.800 – 7.500	10	42740009	CD DIA 50 D 76 - P 220	-
75	DIA	251	2.500 – 5.000	10	42740010	CD DIA 75 D 251 - P 60	-
		126	2.500 – 5.000	10	42740011	CD DIA 75 D 126 - P 120	-
		76	2.500 – 5.000	10	42740012	CD DIA 75 D 76 - P 220	-
System CDR							
25	DIA	251	7.500 – 15.000	10	42758001	CDR DIA 25 D 251 - P 60	-
		126	7.500 – 15.000	10	42758002	CDR DIA 25 D 126 - P 120	-
38	DIA	251	5.000 – 10.000	10	42758004	CDR DIA 38 D 251 - P 60	-
		126	5.000 – 10.000	10	42758005	CDR DIA 38 D 126 - P 120	-
50	DIA	251	3.800 – 7.500	10	42758007	CDR DIA 50 D 251 - P 60	-
		126	3.800 – 7.500	10	42758008	CDR DIA 50 D 126 - P 120	-
		76	3.800 – 7.500	10	42758009	CDR DIA 50 D 76 - P 220	-

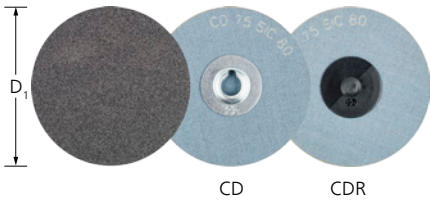



Ausführung Siliciumcarbid SiC

Für universelle Schleifaufgaben an Bauteilen aus Aluminium, Kupfer, Bronze, Titan und faser-
verstärkten Kunststoffen. Besonders zu empfehlen für den Einsatz auf Titanlegierungen.
Bestens für die Flugzeugindustrie geeignet, wenn für die Bearbeitung nur SiC zugelassen ist.



Leistungsmerkmale:

- Hohe Wirtschaftlichkeit durch schnellen Werkzeugwechsel. Hoher Komfort durch einfache Handhabung und vibrations-
armes Arbeiten.
- Keine Störungen im Einsatz durch Kleben, Verrutschen oder Lösen.
- Erforderlichen Stützteller bitte separat bestellen.

D ₁ [mm]	Schleifmittel	Korngröße	Opt. RPM		Artikel-Nr.	Bezeichnung	Preis/Stück EUR
System CD 							
50	SiC	36	3.800 – 13.000	100	42754503	CD 50 SiC 36	-
		60	3.800 – 13.000	100	42754506	CD 50 SiC 60	-
		80	3.800 – 13.000	100	42754508	CD 50 SiC 80	-
		120	3.800 – 13.000	100	42754512	CD 50 SiC 120	-
		240	3.800 – 13.000	100	42754524	CD 50 SiC 240	-
75	SiC	36	2.500 – 9.000	50	42754703	CD 75 SiC 36	-
		60	2.500 – 9.000	50	42754706	CD 75 SiC 60	-
		80	2.500 – 9.000	50	42754708	CD 75 SiC 80	-
		120	2.500 – 9.000	50	42754712	CD 75 SiC 120	-
		240	2.500 – 9.000	50	42754724	CD 75 SiC 240	-
System CDR 							
50	SiC	36	3.800 – 13.000	100	42774503	CDR 50 SiC 36	-
		60	3.800 – 13.000	100	42774506	CDR 50 SiC 60	-
		80	3.800 – 13.000	100	42774508	CDR 50 SiC 80	-
		120	3.800 – 13.000	100	42774512	CDR 50 SiC 120	-
		240	3.800 – 13.000	100	42774524	CDR 50 SiC 240	-
75	SiC	36	2.500 – 9.000	50	42774703	CDR 75 SiC 36	-
		60	2.500 – 9.000	50	42774706	CDR 75 SiC 60	-
		80	2.500 – 9.000	50	42774708	CDR 75 SiC 80	-
		120	2.500 – 9.000	50	42774712	CDR 75 SiC 120	-
		240	2.500 – 9.000	50	42774724	CDR 75 SiC 240	-



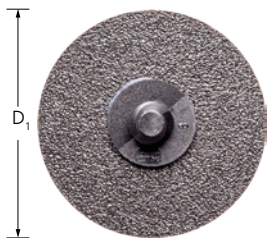



Ausführung RS Siliciumcarbid SiC

Für universelle Schleifaufgaben an Bauteilen aus Aluminium, Kupfer, Bronze, Titan und faser-verstärkten Kunststoffen. Besonders zu empfehlen für den Einsatz auf Titanlegierungen. Bestens für die Flugzeugindustrie geeignet, wenn für die Bearbeitung nur SiC zugelassen ist.



Leistungsmerkmale:

- Hervorragend zum Beschleifen von rückwärtigen Reparaturschweißungen, z. B. in Cases, Slots und Nuten von Triebwerken.
- Der Schleifbelag befindet sich an der Unterseite des Werkzeugs. Dadurch wird ein komfortables und sicheres rückseitiges Arbeiten an schwer zugänglichen Stellen ermöglicht.
- Ideal für die Bearbeitung von aufgeschweißten Combuster-Blechen. Erforderlichen Stützteller separat bestellen.

D ₁ [mm]	Schleifmittel	Korngröße	Opt. RPM		Artikel-Nr.	Bezeichnung	Preis/Stück EUR
System CDR 							
38	SiC	60	10.000 – 16.000	100	42799016	CDR 38 SiC 60 RS	-
		80	10.000 – 16.000	100	42799017	CDR 38 SiC 80 RS	-
		120	10.000 – 16.000	100	42799018	CDR 38 SiC 120 RS	-
50	SiC	60	3.800 – 13.000	100	42799019	CDR 50 SiC 60 RS	-
		80	3.800 – 13.000	100	42799020	CDR 50 SiC 80 RS	-
		120	3.800 – 13.000	100	42799021	CDR 50 SiC 120 RS	-
75	SiC	60	2.500 – 9.000	50	42799022	CDR 75 SiC 60 RS	-
		80	2.500 – 9.000	50	42799023	CDR 75 SiC 80 RS	-
		120	2.500 – 9.000	50	42799024	CDR 75 SiC 120 RS	-

POLICLEAN-Ronden CD, CDR

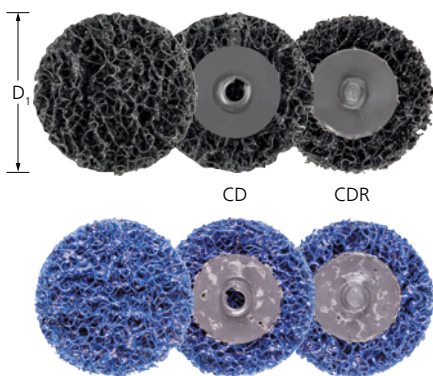



Ausführungen PCLR und PCLR PLUS

Für grobe Reinigungsarbeiten wie z. B. Entfernen von Lack, Zunder, Anlauffarben, Rost und Klebstoffresten im Stirnschliff geeignet. POLICLEAN-PLUS-Ronden (blau) weisen eine höhere Abtragsleistung bei sehr hoher Standzeit auf. In den Ausführungen Korund A und Siliciumcarbid SiC erhältlich.

Leistungsmerkmale:

- Hohe Wirtschaftlichkeit durch schnellen Werkzeugwechsel. Hoher Komfort durch einfache Handhabung und vibrationsarmes Arbeiten.
- Keine Störungen im Einsatz durch Kleben, Verrutschen oder Lösen.

- Erforderlichen Stützteller bitte separat bestellen.

D ₁ [mm]	Ausführung	Schleifmittel	Opt. RPM		Artikel-Nr.	Bezeichnung	Preis/Stück EUR
System CD 							
50	PCLR	SiC	5.500 – 8.000	10	42780050	CD 50 PCLR	-
	PCLR PLUS	A	5.500 – 8.000	10	42780051	CD 50 PCLR PLUS	-
75	PCLR	SiC	3.800 – 5.000	10	42780075	CD 75 PCLR	-
	PCLR PLUS	A	3.800 – 5.000	10	42780076	CD 75 PCLR PLUS	-
System CDR 							
50	PCLR	SiC	5.500 – 8.000	10	47201632	CDR 50 PCLR	-
	PCLR PLUS	A	5.500 – 8.000	10	42780052	CDR 50 PCLR PLUS	-
75	PCLR	SiC	3.800 – 5.000	10	47201633	CDR 75 PCLR	-
	PCLR PLUS	A	3.800 – 5.000	10	42780077	CDR 75 PCLR PLUS	-

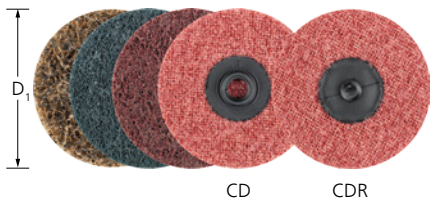



Harte Ausführung VRH

Universell zur Oberflächenbearbeitung kleiner und mittlerer Flächen von Metallen einsetzbar, z. B. Beseitigen von Vorschleifspuren, Entfernen von Oxidation und leichte Entgratarbeiten. Erzielen mattierte und seidenmatte Oberflächen.



Leistungsmerkmale:

- Hohe Wirtschaftlichkeit durch schnellen Werkzeugwechsel. Hoher Komfort durch einfache Handhabung und vibrationsarmes Arbeiten.
- Keine Störungen im Einsatz durch Kleben, Verrutschen oder Lösen.
- Erforderlichen Stützteller bitte separat bestellen.

D ₁ [mm]	Schleif- mittel	Korn- größe	Ausführung	Opt. RPM		Artikel-Nr.	Bezeichnung	Preis/ Stück EUR
System CD 								
20	A	100 G	grob, gelbbraun	14.000 – 19.000	50	47201114	CD VRH 20 A 100 G	-
		180 M	mittel, rotbraun	14.000 – 19.000	50	47201102	CD VRH 20 A 180 M	-
		240 F	fein, blau	14.000 – 19.000	50	42761204	CD VRH 20 A 240 F	-
25	A	100 G	grob, gelbbraun	11.000 – 15.000	50	42761251	CD VRH 25 A 100 G	-
		180 M	mittel, rotbraun	11.000 – 15.000	50	42761252	CD VRH 25 A 180 M	-
		240 F	fein, blau	11.000 – 15.000	50	42761254	CD VRH 25 A 240 F	-
38	A	100 G	grob, gelbbraun	7.000 – 10.000	50	42761381	CD VRH 38 A 100 G	-
		180 M	mittel, rotbraun	7.000 – 10.000	50	42761382	CD VRH 38 A 180 M	-
		240 F	fein, blau	7.000 – 10.000	50	42761384	CD VRH 38 A 240 F	-
50	A	100 G	grob, gelbbraun	5.500 – 7.500	50	42761501	CD VRH 50 A 100 G	-
		180 M	mittel, rotbraun	5.500 – 7.500	50	42761502	CD VRH 50 A 180 M	-
		240 F	fein, blau	5.500 – 7.500	50	42761504	CD VRH 50 A 240 F	-
75	A	100 G	grob, gelbbraun	3.800 – 5.000	25	42761751	CD VRH 75 A 100 G	-
		180 M	mittel, rotbraun	3.800 – 5.000	25	42761752	CD VRH 75 A 180 M	-
		240 F	fein, blau	3.800 – 5.000	25	42761754	CD VRH 75 A 240 F	-
System CDR 								
38	A	100 G	grob, gelbbraun	7.000 – 10.000	50	42781381	CDR VRH 38 A 100 G	-
		180 M	mittel, rotbraun	7.000 – 10.000	50	42781382	CDR VRH 38 A 180 M	-
		240 F	fein, blau	7.000 – 10.000	50	42781384	CDR VRH 38 A 240 F	-
50	A	100 G	grob, gelbbraun	5.500 – 7.500	50	42781501	CDR VRH 50 A 100 G	-
		180 M	mittel, rotbraun	5.500 – 7.500	50	42781502	CDR VRH 50 A 180 M	-
		240 F	fein, blau	5.500 – 7.500	50	42781504	CDR VRH 50 A 240 F	-
75	A	100 G	grob, gelbbraun	3.800 – 5.000	25	42781751	CDR VRH 75 A 100 G	-
		180 M	mittel, rotbraun	3.800 – 5.000	25	42781752	CDR VRH 75 A 180 M	-
		240 F	fein, blau	3.800 – 5.000	25	42781754	CDR VRH 75 A 240 F	-



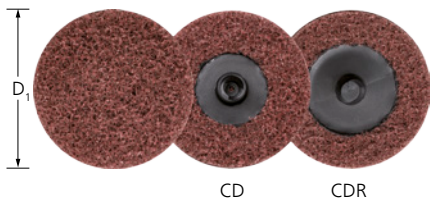



Weiche Ausführung VRW

Für Feinstschliff an kleinen und mittleren Flächen und Konturen sowie Reinigungsarbeiten auf Metallen und Lacken geeignet. Erzielen mattierte und seidenmatte Oberflächen. Sehr offene Struktur.



Leistungsmerkmale:

- Hohe Wirtschaftlichkeit durch schnellen Werkzeugwechsel. Hoher Komfort durch einfache Handhabung und vibrationsarmes Arbeiten.
- Keine Störungen im Einsatz durch Kleben, Verrutschen oder Lösen.
- Erforderlichen Stützteller bitte separat bestellen.

D ₁ [mm]	Schleifmittel	Korngröße	Ausführung	Opt. RPM		Artikel-Nr.	Bezeichnung	Preis/Stück EUR
System CD 								
38	A	100	mittel	7.000 – 10.000	50	47201079	CD VRW 38 A 100	-
		180	fein	7.000 – 10.000	50	47201070	CD VRW 38 A 180	-
		280	sehr fein	7.000 – 10.000	50	47201071	CD VRW 38 A 280	-
50	A	100	mittel	5.500 – 7.500	50	42760502	CD VRW 50 A 100	-
		180	fein	5.500 – 7.500	50	42760503	CD VRW 50 A 180	-
		280	sehr fein	5.500 – 7.500	50	42760504	CD VRW 50 A 280	-
75	A	100	mittel	3.800 – 5.000	25	42760752	CD VRW 75 A 100	-
		180	fein	3.800 – 5.000	25	42760753	CD VRW 75 A 180	-
		280	sehr fein	3.800 – 5.000	25	42760754	CD VRW 75 A 280	-
System CDR 								
50	A	100	mittel	5.500 – 7.500	50	42780502	CDR VRW 50 A 100	-
		180	fein	5.500 – 7.500	50	42780503	CDR VRW 50 A 180	-
		280	sehr fein	5.500 – 7.500	50	42780504	CDR VRW 50 A 280	-
75	A	100	mittel	3.800 – 5.000	25	42780752	CDR VRW 75 A 100	-
		180	fein	3.800 – 5.000	25	42780753	CDR VRW 75 A 180	-
		280	sehr fein	3.800 – 5.000	25	42780754	CDR VRW 75 A 280	-





Ausführung PNER

Zum Erzielen eines sehr feinen, homogenen Schlibbildes, welches je nach Anforderung zur Vorbereitung der Hochglanzpolitur ausreicht. Besonders für die Bearbeitung kleiner und mittlerer Flächen an Bauteilen aus Edelstahl (INOX) geeignet.



Leistungsmerkmale:

- Hohe Wirtschaftlichkeit durch schnellen Werkzeugwechsel. Hoher Komfort durch einfache Handhabung und vibrationsarmes Arbeiten.
- Keine Störungen im Einsatz durch Kleben, Verrutschen oder Lösen.
- Erforderlichen Stützteller bitte separat bestellen.

D ₁ [mm]	Ausführung	Schleifmittel	Korngröße	Opt. RPM	Max. RPM		Artikel-Nr.	Bezeichnung	Preis/Stück EUR
System CD 									
50	W (weich)	A	G (grob)	9.500	19.100	25	42759021	CD PNER-W 5006 A G	-
		SiC	F (fein)	9.500	19.100	25	42759024	CD PNER-W 5006 SiC F	-
	MH (mittelhart)	A	F (fein)	9.500	19.100	25	42759102	CD PNER-MH 5006 A F	-

Fortsetzung siehe nächste Seite

D ₁ [mm]	Ausführung	Schleifmittel	Korngröße	Opt. RPM	Max. RPM		Artikel-Nr.	Bezeichnung	Preis/Stück EUR
50	MH (mittelhart)	SiC	F (fein)	9.500	19.100	25	42759104	CD PNER-MH 5006 SiC F	-
	H (hart)	A	G (grob)	9.500	19.100	25	42759141	CD PNER-H 5006 A G	-
				F (fein)	9.500	19.100	25	42759142	CD PNER-H 5006 A F
75	W (weich)	A	G (grob)	6.400	12.500	25	42759031	CD PNER-W 7506 A G	-
		SiC	F (fein)	6.400	12.500	25	42759034	CD PNER-W 7506 SiC F	-
	MH (mittelhart)	A	F (fein)	6.400	12.500	25	42759112	CD PNER-MH 7506 A F	-
		SiC	F (fein)	6.400	12.500	25	42759114	CD PNER-MH 7506 SiC F	-
	H (hart)	A	G (grob)	6.400	12.500	25	42759151	CD PNER-H 7506 A G	-
				F (fein)	6.400	12.500	25	42759152	CD PNER-H 7506 A F

System CDR

50	W (weich)	A	G (grob)	9.500	19.100	25	42779021	CDR PNER-W 5006 A G	-
		SiC	F (fein)	9.500	19.100	25	42779024	CDR PNER-W 5006 SiC F	-
	MH (mittelhart)	A	F (fein)	9.500	19.100	25	42779102	CDR PNER-MH 5006 A F	-
		SiC	F (fein)	9.500	19.100	25	42779104	CDR PNER-MH 5006 SiC F	-
	H (hart)	A	G (grob)	9.500	19.100	25	42779141	CDR PNER-H 5006 A G	-
				F (fein)	9.500	19.100	25	42779142	CDR PNER-H 5006 A F
75	W (weich)	A	G (grob)	6.400	12.500	25	42779031	CDR PNER-W 7506 A G	-
		SiC	F (fein)	6.400	12.500	25	42779034	CDR PNER-W 7506 SiC F	-
	MH (mittelhart)	A	F (fein)	6.400	12.500	25	42779112	CDR PNER-MH 7506 A F	-
		SiC	F (fein)	6.400	12.500	25	42779114	CDR PNER-MH 7506 SiC F	-
	H (hart)	A	G (grob)	6.400	12.500	25	42779151	CDR PNER-H 7506 A G	-
				F (fein)	6.400	12.500	25	42779152	CDR PNER-H 7506 A F



TX-Ronden CD

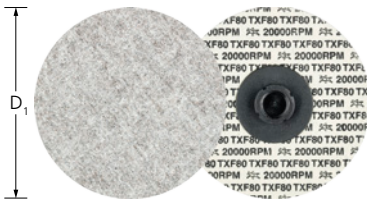

Ausführung Korund A

Zum Erzielen von feinen, matten Schlibbildern in einem Arbeitsgang. Durch die sehr stabile Korneinbindung ist ein sehr aggressives Schleifverhalten erreichbar. Besonders gut für die Bearbeitung von Edelstahl (INOX) und Aluminium geeignet.



Leistungsmerkmale:

- Hohe Wirtschaftlichkeit durch schnellen Werkzeugwechsel. Hoher Komfort durch einfache Handhabung und vibrationsarmes Arbeiten.
- Keine Störungen im Einsatz durch Kleben, Verrutschen oder Lösen.
- Erforderlichen Stützsteller bitte separat bestellen.

D ₁ [mm]	Schleifmittel	Korngröße	Opt. RPM		Artikel-Nr.	Bezeichnung	Preis/Stück EUR
System CD 							
50	A	80 TX	7.500 – 9.500	25	42762508	CD 50 A 80 TX	-
75	A	320 TX	5.000 – 6.500	25	42762732	CD 75 A 320 TX	-

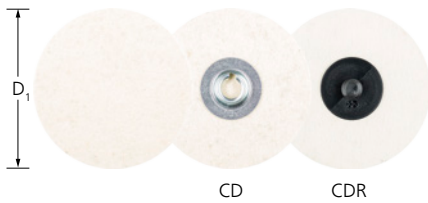



Ausführung FR

Zum Polieren mit Polierpasten-Riegeln, Schleifpasten oder Diamantpolierpasten im Stirnschliff an kleinen und mittleren Flächen geeignet.



Leistungsmerkmale:

- Hohe Wirtschaftlichkeit durch schnellen Werkzeugwechsel. Hoher Komfort durch einfache Handhabung und vibrationsarmes Arbeiten.
- Keine Störungen im Einsatz durch Kleben, Verrutschen oder Lösen.
- Erforderlichen Stützteller bitte separat bestellen.

	D ₁ [mm]	Opt. RPM		Artikel-Nr.	Bezeichnung	Preis/Stück EUR
System CD						
	50	2.000 – 4.000	10	42770050	CD FR 50	-
	75	1.200 – 2.500	10	42770075	CD FR 75	-
System CDR						
	50	2.000 – 4.000	10	42003050	CDR FR 50	-
	75	1.200 – 2.500	10	42003075	CDR FR 75	-

Schleifblatthalter

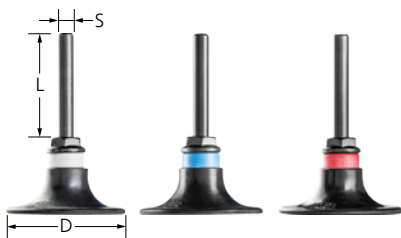



Ausführungen SBH, SBHR

Passende Halter für COMBIDISC-Schleifwerkzeuge. Lieferbar in drei verschiedenen Härtegraden.

Leistungsmerkmale:

- Hohe Wirtschaftlichkeit durch schnellen Werkzeugwechsel. Hoher Komfort durch einfache Handhabung und vibrationsarmes Arbeiten.
- Keine Störungen im Einsatz durch Kleben, Verrutschen oder Lösen.
- Die unterschiedlichen Härtegrade sind farblich gekennzeichnet: W (weich) = grau; M (mittel) = blau; H (hart) = rot.

D [mm]	S [mm]	L [mm]	Härte	Max. RPM		Artikel-Nr.	Bezeichnung	Preis/Stück EUR
System CD								
20	6	40	M (mittel)	47.500	1	42721202	SBH 20 M	-
25	6	40	M (mittel)	38.000	1	42721252	SBH 25 M	-
38	6	40	W (weich)	25.000	1	42721383	SBH 38 W	-
			M (mittel)	25.000	1	42721382	SBH 38 M	-
			H (hart)	25.000	1	42721381	SBH 38 H	-
50	6	40	W (weich)	19.000	1	42721503	SBH 50 W	-
			M (mittel)	19.000	1	42721502	SBH 50 M	-
			H (hart)	19.000	1	42721501	SBH 50 H	-
75	6	40	W (weich)	12.500	1	42721753	SBH 75 W	-
			M (mittel)	12.500	1	42721752	SBH 75 M	-
			H (hart)	12.500	1	42721751	SBH 75 H	-
System CDR								
20	6	40	M (mittel)	47.500	1	42721212	SBHR 20 M	-
25	6	40	M (mittel)	38.000	1	42721262	SBHR 25 M	-
38	6	40	W (weich)	25.000	1	42721393	SBHR 38 W	-
			M (mittel)	25.000	1	42721392	SBHR 38 M	-
			H (hart)	25.000	1	42721391	SBHR 38 H	-
50	6	40	W (weich)	19.000	1	42721513	SBHR 50 W	-

Fortsetzung siehe nächste Seite

D [mm]	S [mm]	L [mm]	Härte	Max. RPM		Artikel-Nr.	Bezeichnung	Preis/Stück EUR
50	6	40	M (mittel)	19.000	1	42721512	SBHR 50 M	-
			H (hart)	19.000	1	42721511	SBHR 50 H	-
75	6	40	W (weich)	12.500	1	42721763	SBHR 75 W	-
			M (mittel)	12.500	1	42721762	SBHR 75 M	-
			H (hart)	12.500	1	42721761	SBHR 75 H	-

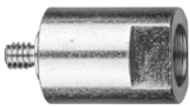

AF 14-1/4 CD



SPV-20 CD 1/4-20 UNC



AF M5 CD 1/4-20 UNC

Adapter

Der Schaft der Schleifblatthalter kann durch entsprechende Adapter ersetzt werden. Hierdurch kann der Schleifblatthalter direkt an der Antriebsspinde des Werkzeugantriebes befestigt werden.

Leistungsmerkmale:

- AF 14-1/4 CD, Innengewinde M14, Außengewinde 1/4-20 UNC. Passend für Maschinen mit Spindel M14.
- SPV-20 CD 1/4-20 UNC, Innengewinde 1/4-20 UNC, Außengewinde 1/4-20 UNC. Passend für Maschinen mit Spindel 1/4-20 UNC, z. B. für PW 3/120 DH.

- AF M5 CD 1/4-20 UNC, Außengewinde M5, Außengewinde 1/4-20 UNC. Passend für Akkuschleifer ø 75 mm mit Spindel M5 (Innengewinde).

	Artikel-Nr.	Bezeichnung	Preis/Stück EUR
1	84205010	AF 14-1/4 CD	-
	87100727	SPV20 CD 1/4-20 UNC	-
	84205030	AF M5 CD 1/4-20 UNC	-

COMBIDISC-Set



COMBIDISC-Set

Set aus verschiedenen COMBIDISC-Werkzeugen.

Inhalt:

Je drei COMBIDISC-Schleifblätter CD A 60 FORTE, CD A 120 FORTE, CD A-COOL 60, CD CO-COOL 36, CD Z 60, je drei COMBIDISC-Vliesronden CD VRH A 180 M, CD VRW A 100 und ein Schleifblatthalter SBH M.

Leistungsmerkmale:

- Kennenlernen und Testen des umfangreichen Systems.
- Aufeinander abgestimmte Vorauswahl der gängigsten Varianten.

D [mm]		Artikel-Nr.	Bezeichnung	Preis/Stück EUR
50	1	42790050	COMBIDISC-SET 50	-
75	1	42790075	COMBIDISC-SET 75	-



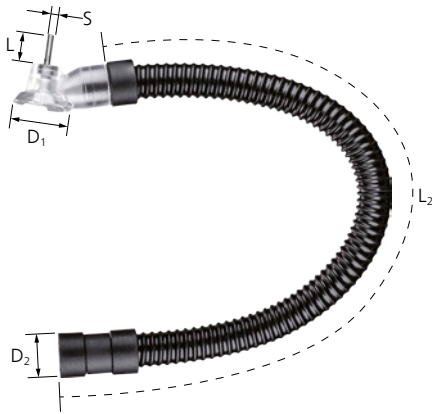

DUST REMOVER

Mit dem COMBIDISC DUST REMOVER wird der Schleifstaub sehr effektiv an der Stelle, an der geschliffen wird, abgesaugt. Er ist universell mit allen Staubabsaugsystemen (mobil oder stationär) einsetzbar. Der DUST REMOVER wird mit den Stütztellern der Ausführung CD und CDR eingesetzt.



Leistungsmerkmale:

- Saubere, staubärmere Arbeitsumgebung.
- Mit allen Antriebsmaschinen kompatibel.
- Flexibler Schlauch für gute Zugänglichkeit.

D ₁ [mm]	S [mm]	L [mm]	Gewinde	D ₂ [mm]	L ₂ [mm]	Passende Werkzeug- halter		Artikel- Nr.	Bezeichnung	Preis/ Stück EUR
50	6	27	1/4-20 UNC	37	600	CD/CDR 50	1	42791050	CD DUST REMOVER CD-DR 50	-
75	6	27	1/4-20 UNC	37	600	CD/CDR 75	1	42791075	CD DUST REMOVER CD-DR 75	-



Der schnelle Weg zum optimalen Werkzeug

			Schleifmittel ▶									
Werkstoffgruppe ▼			Empf. Schnittgeschwindigkeiten bei Kurz- und Langbändern [m/s]	Korund A	Korund A Compactkorn	Zirkonkorund Z	Korund A-COOL	Keramikkorn CO	Keramikkorn CO-COOL	VICTOGRAIN-COOL	Vlies	Filz
Stahl, Stahlguss	Ungehärtete, nicht vergütete Stähle	Baustähle, Kohlenstoffstähle, Werkzeugstähle, unlegierte Stähle, Stahlguss	25–35	●		○		●		●	●	●
	Gehärtete, vergütete Stähle	Werkzeugstähle, Vergütungsstähle, legierte Stähle, Stahlguss	20–30	○	●	●		●		●	○	●
Edelstahl (INOX)	Rost- und säurebeständige Stähle	Austenitische und ferritische Edelstähle	15–25		●	○	●		●	●	●	●
NE-Metalle	Weiche NE-Metalle, Buntmetalle	Weiche Aluminiumlegierungen Messing, Kupfer, Zink	30–40	○			●		○		●	●
	Harte NE-Metalle	Harte Aluminiumlegierungen Bronze, Titan	20–30	●		○		○		●	●	●
		Hochwarmfeste Werkstoffe	Nickel- und Kobaltbasislegierungen	5–15			○		○	●	●	●
Gusseisen	Graues Gusseisen, weißes Gusseisen	Gusseisen mit Lamellengraphit EN-GJL (GG), mit Kugelgraphit/Sphäroguss EN-GJS (GGG), weißer Temperguss EN-GJMW (GTW), schwarzer Temperguss EN-GJMB (GTS)	25–35	●		○		●			●	
Kunststoffe, andere Werkstoffe		Faserverstärkte Kunststoffe, thermoplastische Kunststoffe, Holz, Spanplatten, Lack	10–25	●							●	●

● = sehr gut geeignet ○ = gut geeignet

Sicherheitshinweise

- Sicherheitshinweise der FEPA (Federation of European Producers of Abrasives) „Sicherheitshinweise für den richtigen Gebrauch von Schleifbändern“ beachten. Diese Informationen finden Sie im Downloadbereich unter www.pferd.com.

Augenschutz benutzen!

Gehörschutz benutzen!

Handschuhe benutzen!

Staubmaske benutzen!

Sicherheitsempfehlungen beachten!

Nicht zulässig für Nassschleifen!

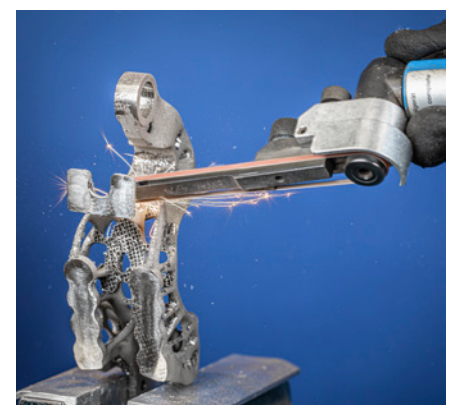

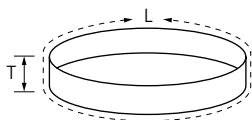

Ausführung Korund A

Für den universellen Einsatz von Grob- bis Feinschliff.



Leistungsmerkmale:

- Hohe Wirtschaftlichkeit durch hohe Schleifleistung und Standzeit.
- Hohe Reißfestigkeit bei optimaler Flexibilität.
- Gleichbleibende Arbeitsergebnisse durch sehr gute Kornhaftung.

L [mm]	T [mm]	Schleifmittel	Korngröße	Entspricht ISO		Artikel-Nr.	Bezeichnung	Preis/Stück EUR	
305	3	A	60	-	100	45001953	BA 3/305 T A 60	-	
			120	-	100	45001955	BA 3/305 T A 120	-	
	6	A	60	-	100	45001983	BA 6/305 T A 60	-	
			80	-	100	45001984	BA 6/305 T A 80	-	
			180	-	100	45001987	BA 6/305 T A 180	-	
	9	A	60	-	100	45002223	BA 9/305 T A 60	-	
			80	-	100	45002224	BA 9/305 T A 80	-	
			120	-	100	45002225	BA 9/305 T A 120	-	
			180	-	100	45002227	BA 9/305 T A 180	-	
	12	A	40	-	100	45002331	BA 12/305 X A 40	-	
			60	-	100	45002333	BA 12/305 T A 60	-	
			80	-	100	45002334	BA 12/305 T A 80	-	
			120	-	100	45002335	BA 12/305 T A 120	-	
			180	-	100	45002337	BA 12/305 T A 180	-	
	330	10	A	60	ISO 2976	100	45002236	BA 10/330 T A 60	-
				80	ISO 2976	100	45002238	BA 10/330 T A 80	-
120				ISO 2976	100	45002242	BA 10/330 T A 120	-	
180				ISO 2976	100	45002248	BA 10/330 T A 180	-	
450	35	A	60	-	20	45005206	BA 35/450 X A 60	-	
			100	-	20	45005210	BA 35/450 X A 100	-	
			240	-	20	45005224	BA 35/450 X A 240	-	
	50	A	40	ISO 2976	20	45005404	BA 50/450 X A 40	-	
			60	ISO 2976	20	45005406	BA 50/450 X A 60	-	
			100	ISO 2976	20	45005410	BA 50/450 X A 100	-	
			240	ISO 2976	20	45005424	BA 50/450 X A 240	-	
	35	A	320	-	20	45005232	BA 35/450 X A 320	-	
457	13	A	40	ISO 2976	100	45002624	BA 13/457 X A 40	-	
			60	ISO 2976	100	45002626	BA 13/457 T A 60	-	
			80	ISO 2976	100	45002628	BA 13/457 T A 80	-	
			120	ISO 2976	100	45002632	BA 13/457 T A 120	-	
480	16	A	60	-	50	45002706	BA 16/480 T A 60	-	
			120	-	50	45002712	BA 16/480 T A 120	-	
	20	A	40	ISO 2976	10	45004904	BA 20/480 X A 40	-	
			50	ISO 2976	10	45002905	BA 20/480 T A 50	-	
			60	ISO 2976	10	45002906	BA 20/480 T A 60	-	
			80	ISO 2976	10	45002908	BA 20/480 T A 80	-	
			120	ISO 2976	10	45002912	BA 20/480 T A 120	-	
			180	ISO 2976	10	45002918	BA 20/480 T A 180	-	
			240	ISO 2976	10	45002924	BA 20/480 T A 240	-	
	25	A	40	ISO 2976	20	45005104	BA 25/480 X A 40	-	
120			ISO 2976	20	45005112	BA 25/480 T A 120	-		

Fortsetzung siehe nächste Seite

L [mm]	T [mm]	Schleifmittel	Korngröße	Entspricht ISO		Artikel-Nr.	Bezeichnung	Preis/Stück EUR
520	3	A	40	-	100	45001971	BA 3/520 X A 40	-
			60	-	100	45001973	BA 3/520 T A 60	-
			80	-	100	45001974	BA 3/520 T A 80	-
			120	-	100	45001975	BA 3/520 T A 120	-
			180	-	100	45001977	BA 3/520 T A 180	-
			240	-	100	45001978	BA 3/520 T A 240	-
	6	A	40	ISO 2976	100	45004104	BA 6/520 X A 40	-
			60	ISO 2976	100	45002106	BA 6/520 J A 60	-
			80	ISO 2976	100	45002108	BA 6/520 J A 80	-
			120	ISO 2976	100	45002112	BA 6/520 J A 120	-
			180	ISO 2976	100	45002118	BA 6/520 T A 180	-
			240	ISO 2976	100	45002124	BA 6/520 T A 240	-
	12	A	40	-	100	45004504	BA 12/520 X A 40	-
			60	-	100	45002506	BA 12/520 J A 60	-
			80	-	100	45002508	BA 12/520 J A 80	-
			120	-	100	45002512	BA 12/520 J A 120	-
			180	-	100	45002518	BA 12/520 T A 180	-
			240	-	100	45002524	BA 12/520 T A 240	-
	16	A	40	-	50	45004804	BA 16/520 X A 40	-
			60	-	50	45002806	BA 16/520 T A 60	-
			80	-	50	45002808	BA 16/520 T A 80	-
			120	-	50	45002812	BA 16/520 T A 120	-
			180	-	50	45002818	BA 16/520 T A 180	-
			240	-	50	45002824	BA 16/520 T A 240	-
	20	A	40	ISO 2976	20	45005004	BA 20/520 X A 40	-
			60	ISO 2976	20	45003006	BA 20/520 T A 60	-
			80	ISO 2976	20	45003008	BA 20/520 T A 80	-
			120	ISO 2976	20	45003012	BA 20/520 T A 120	-
180			ISO 2976	20	45003018	BA 20/520 T A 180	-	
240			ISO 2976	20	45003024	BA 20/520 T A 240	-	
533	30	A	40	ISO 2976	20	45005142	BA 30/533 X A 40	-
			60	ISO 2976	20	45005146	BA 30/533 X A 60	-
			80	ISO 2976	20	45005148	BA 30/533 X A 80	-
			120	ISO 2976	20	45005152	BA 30/533 X A 120	-
			180	ISO 2976	20	45005118	BA 30/533 T A 180	-
			240	ISO 2976	20	45005124	BA 30/533 T A 240	-
			320	ISO 2976	20	45005132	BA 30/533 T A 320	-
	75	A	40	ISO 2976	10	45001104	BA 75/533 X A 40	-
			60	ISO 2976	10	45001106	BA 75/533 X A 60	-
			80	ISO 2976	10	45001108	BA 75/533 X A 80	-
			100	ISO 2976	10	45001110	BA 75/533 X A 100	-
			120	ISO 2976	10	45001112	BA 75/533 X A 120	-
			180	-	10	45001118	BA 75/533 T A 180	-
			240	-	10	45001124	BA 75/533 T A 240	-
610	12	A	40	-	100	45004604	BA 12/610 X A 40	-
			60	-	100	45002606	BA 12/610 J A 60	-
			80	-	100	45002608	BA 12/610 J A 80	-
			120	-	100	45002612	BA 12/610 J A 120	-
	30	A	40	-	10	45005153	BA 30/610 X A 40	-
			60	-	10	45005154	BA 30/610 X A 60	-
			80	-	10	45005155	BA 30/610 X A 80	-
			120	-	10	45005156	BA 30/610 X A 120	-
			180	-	10	45005157	BA 30/610 T A 180	-
			240	-	10	45005158	BA 30/610 T A 240	-

Fortsetzung siehe nächste Seite



L [mm]	T [mm]	Schleifmittel	Korngröße	Entspricht ISO		Artikel-Nr.	Bezeichnung	Preis/Stück EUR
610	100	A	40	ISO 2976	10	45001304	BA 100/610 X A 40	-
			60	ISO 2976	10	45001306	BA 100/610 X A 60	-
			80	ISO 2976	10	45001308	BA 100/610 X A 80	-
			100	ISO 2976	10	45001310	BA 100/610 X A 100	-
			120	ISO 2976	10	45001312	BA 100/610 X A 120	-
760	40	A	40	-	10	45000205	BA 40/760 A 40	-
			60	-	10	45000206	BA 40/760 A 60	-
			80	-	10	45000207	BA 40/760 A 80	-
			120	-	10	45000208	BA 40/760 A 120	-
820	40	A	40	-	10	45000220	BA 40/820 A 40	-
			60	-	10	45000221	BA 40/820 A 60	-
			80	-	10	45000222	BA 40/820 A 80	-
			120	-	10	45000223	BA 40/820 A 120	-
920	100	A	40	-	10	45005864	BA 100/920 X A 40	-
			60	-	10	45005866	BA 100/920 X A 60	-
			80	-	10	45005868	BA 100/920 X A 80	-
			120	-	10	45005872	BA 100/920 X A 120	-

4

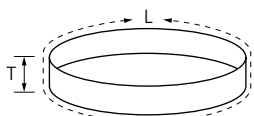

Ausführung Korund A Compactkorn

Hervorragend für den Fein- und Feinstdschliff und zur stufenweisen Vorbereitung zum Polieren geeignet. Das sich selbst schärfende Compactkorn ermöglicht eine sehr hohe Standzeit und erzielt eine gleichbleibende Oberflächenrauheit über die gesamte Lebensdauer.

Leistungsmerkmale:

- Hohe Wirtschaftlichkeit durch hohe Schleifleistung und Standzeit.
- Hohe Reißfestigkeit bei optimaler Flexibilität.
- Gleichbleibende Arbeitsergebnisse durch sehr gute Kornhaftung.

L [mm]	T [mm]	Schleifmittel	Korngröße		Artikel-Nr.	Bezeichnung	Preis/Stück EUR
533	30	A-CK	320	10	45020314	BA 30/533 J A 320 CK	-
610	30	A-CK	800	10	45020420	BA 30/610 J A 800 CK	-
			1000	10	45020422	BA 30/610 J A 1000 CK	-
760	40	A-CK	120	10	45000209	BA 40/760 A 120 CK	-
			180	10	45000210	BA 40/760 A 180 CK	-
			240	10	45000211	BA 40/760 A 240 CK	-
			320	10	45000212	BA 40/760 A 320 CK	-
			400	10	45000213	BA 40/760 A 400 CK	-
			600	10	45000214	BA 40/760 A 600 CK	-
820	40	A-CK	120	10	45000224	BA 40/820 A 120 CK	-
			180	10	45000225	BA 40/820 A 180 CK	-
			240	10	45000226	BA 40/820 A 240 CK	-
			320	10	45000227	BA 40/820 A 320 CK	-
			400	10	45000228	BA 40/820 A 400 CK	-
			600	10	45000229	BA 40/820 A 600 CK	-

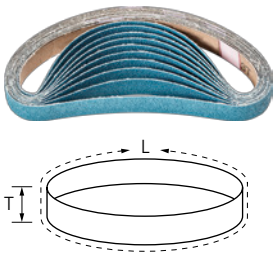

Ausführung Zirkonkorund Z

Für grobe Schleifaufgaben bei hoher Abtragsleistung und hoher Standzeit.

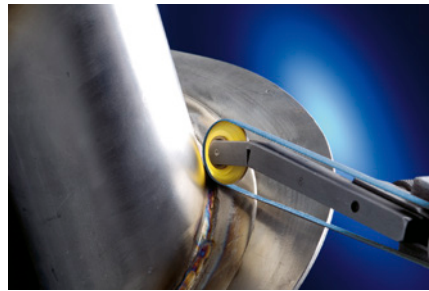

Leistungsmerkmale:

- Hohe Wirtschaftlichkeit durch hohe Schleifleistung und Standzeit.
- Hohe Reißfestigkeit bei optimaler Flexibilität.
- Gleichbleibende Arbeitsergebnisse durch sehr gute Kornhaftung.

L [mm]	T [mm]	Schleifmittel	Korngröße	Entspricht ISO		Artikel-Nr.	Bezeichnung	Preis/Stück EUR
330	10	Z	40	ISO 2976	100	45007904	BA 10/330 T Z 40	-
			60	ISO 2976	100	45007906	BA 10/330 T Z 60	-
	12	Z	60	-	100	45007926	BA 12/330 T Z 60	-
			80	-	100	45007928	BA 12/330 T Z 80	-
520	12	Z	40	-	100	45009104	BA 12/520 X Z 40	-
			60	-	100	45008106	BA 12/520 T Z 60	-
			80	-	100	45008108	BA 12/520 T Z 80	-
			36	ISO 2976	20	45009402	BA 20/520 X Z 36	-
	20	Z	40	ISO 2976	20	45009404	BA 20/520 X Z 40	-
			60	ISO 2976	20	45008406	BA 20/520 T Z 60	-
			80	ISO 2976	20	45009408	BA 20/520 T Z 80	-
			40	-	100	45009204	BA 12/610 X Z 40	-
610	12	Z	60	-	100	45008206	BA 12/610 T Z 60	-
			80	-	100	45008208	BA 12/610 T Z 80	-

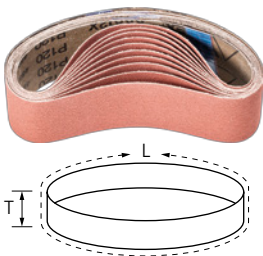

Ausführung Korund A-COOL

Für universelle Schleifaufgaben von Fein- bis Feinstschliff an schlecht wärmeleitenden Werkstoffen, z. B. Edelstahl (INOX). Schleifaktive Zusätze erzielen eine deutlich höhere Abtragsleistung, verhindern das Zusetzen und bewirken einen kühleren Schliff.

Leistungsmerkmale:

- Hohe Wirtschaftlichkeit durch hohe Schleifleistung und Standzeit.
- Hohe Reißfestigkeit bei optimaler Flexibilität.
- Gleichbleibende Arbeitsergebnisse durch sehr gute Kornhaftung.

L [mm]	T [mm]	Schleifmittel	Korngröße	Entspricht ISO		Artikel-Nr.	Bezeichnung	Preis/Stück EUR
450	50	A-COOL	40	ISO 2976	20	45007204	BA 50/450 A COOL 40	-
			80	ISO 2976	20	45007208	BA 50/450 A-COOL 80	-
			120	ISO 2976	20	45007212	BA 50/450 A-COOL 120	-
			180	ISO 2976	20	45007218	BA 50/450 A-COOL 180	-



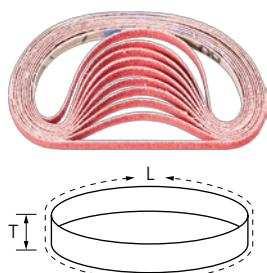

Ausführung Keramikkorn CO-COOL

Konstante Höchstleistung und aggressives Schleifen durch sich selbst schärfendes Keramik Korn. Schleifaktive Zusätze erhöhen die Abtragsleistung, verhindern das Zusetzen und bewirken einen kühleren Schliff auf harten, schlecht wärmeleitenden Werkstoffen.



Leistungsmerkmale:

- Hohe Wirtschaftlichkeit durch hohe Schleifleistung und Standzeit.
- Hohe Reißfestigkeit bei optimaler Flexibilität.
- Gleichbleibende Arbeitsergebnisse durch sehr gute Kornhaftung.

L [mm]	T [mm]	Schleifmittel	Korngröße	Entspricht ISO		Artikel-Nr.	Bezeichnung	Preis/Stück EUR
305	6	CO-COOL	40	-	100	45020001	BA 6/305 CO-COOL 40	-
			60	-	100	45020003	BA 6/305 CO-COOL 60	-
			80	-	100	45020004	BA 6/305 CO-COOL 80	-
			120	-	100	45020005	BA 6/305 CO-COOL 120	-
	9	CO-COOL	40	-	100	45020031	BA 9/305 CO-COOL 40	-
			60	-	100	45020033	BA 9/305 CO-COOL 60	-
			80	-	100	45020034	BA 9/305 CO-COOL 80	-
			120	-	100	45020035	BA 9/305 CO-COOL 120	-
	12	CO-COOL	40	-	100	45020051	BA 12/305 CO-COOL 40	-
			60	-	100	45020053	BA 12/305 CO-COOL 60	-
			80	-	100	45020054	BA 12/305 CO-COOL 80	-
			120	-	100	45020055	BA 12/305 CO-COOL 120	-
330	10	CO-COOL	40	ISO 2976	100	45020041	BA 10/330 CO-COOL 40	-
			60	ISO 2976	100	45020043	BA 10/330 CO-COOL 60	-
			80	ISO 2976	100	45020044	BA 10/330 CO-COOL 80	-
			120	ISO 2976	100	45020045	BA 10/330 CO-COOL 120	-
	12	CO-COOL	40	-	100	45020061	BA 12/330 CO-COOL 40	-
			60	-	100	45020063	BA 12/330 CO-COOL 60	-
			80	-	100	45020064	BA 12/330 CO-COOL 80	-
			120	-	100	45020065	BA 12/330 CO-COOL 120	-
450	35	CO-COOL	40	ISO 2976	20	45020171	BA 35/450 CO-COOL 40	-
			60	ISO 2976	20	45020173	BA 35/450 CO-COOL 60	-
			80	ISO 2976	20	45020174	BA 35/450 CO-COOL 80	-
			120	ISO 2976	20	45020175	BA 35/450 CO-COOL 120	-
	50	CO-COOL	40	ISO 2976	20	45020181	BA 50/450 CO-COOL 40	-
			60	ISO 2976	20	45020183	BA 50/450 CO-COOL 60	-
			80	ISO 2976	20	45020184	BA 50/450 CO-COOL 80	-
			120	ISO 2976	20	45020185	BA 50/450 CO-COOL 120	-
457	13	CO-COOL	40	ISO 2976	100	45020091	BA 13/457 CO-COOL 40	-
			60	ISO 2976	100	45020093	BA 13/457 CO-COOL 60	-
			80	ISO 2976	100	45020094	BA 13/457 CO-COOL 80	-
			120	ISO 2976	100	45020095	BA 13/457 CO-COOL 120	-
480	16	CO-COOL	40	-	50	45020101	BA 16/480 CO-COOL 40	-
			60	-	50	45020103	BA 16/480 CO-COOL 60	-
			80	-	50	45020104	BA 16/480 CO-COOL 80	-
			120	-	50	45020105	BA 16/480 CO-COOL 120	-
	20	CO-COOL	40	ISO 2976	20	45020121	BA 20/480 CO-COOL 40	-
			60	ISO 2976	20	45020123	BA 20/480 CO-COOL 60	-
			80	ISO 2976	20	45020124	BA 20/480 CO-COOL 80	-
			120	ISO 2976	20	45020125	BA 20/480 CO-COOL 120	-

Fortsetzung siehe nächste Seite



L [mm]	T [mm]	Schleifmittel	Korn- größe	Ent- spricht ISO		Artikel- Nr.	Bezeichnung	Preis/ Stück EUR
480	25	CO-COOL	40	ISO 2976	20	45020141	BA 25/480 CO-COOL 40	-
			60	ISO 2976	20	45020143	BA 25/480 CO-COOL 60	-
			80	ISO 2976	20	45020144	BA 25/480 CO-COOL 80	-
			120	ISO 2976	20	45020145	BA 25/480 CO-COOL 120	-
520	6	CO-COOL	40	ISO 2976	100	45020011	BA 6/520 CO-COOL 40	-
			60	ISO 2976	100	45020013	BA 6/520 CO-COOL 60	-
			80	ISO 2976	100	45020014	BA 6/520 CO-COOL 80	-
			120	ISO 2976	100	45020015	BA 6/520 CO-COOL 120	-
	12	CO-COOL	40	-	100	45020071	BA 12/520 CO-COOL 40	-
			60	-	100	45020073	BA 12/520 CO-COOL 60	-
			80	-	100	45020074	BA 12/520 CO-COOL 80	-
			120	-	100	45020075	BA 12/520 CO-COOL 120	-
	16	CO-COOL	40	-	50	45020111	BA 16/520 CO-COOL 40	-
			60	-	50	45020113	BA 16/520 CO-COOL 60	-
			80	-	50	45020114	BA 16/520 CO-COOL 80	-
			120	-	50	45020115	BA 16/520 CO-COOL 120	-
	20	CO-COOL	40	ISO 2976	20	45020131	BA 20/520 CO-COOL 40	-
			60	ISO 2976	20	45020133	BA 20/520 CO-COOL 60	-
			80	ISO 2976	20	45020134	BA 20/520 CO-COOL 80	-
			120	ISO 2976	20	45020135	BA 20/520 CO-COOL 120	-
533	30	CO-COOL	40	-	20	45020151	BA 30/533 CO-COOL 40	-
			60	-	20	45020153	BA 30/533 CO-COOL 60	-
			80	-	20	45020154	BA 30/533 CO-COOL 80	-
			120	-	20	45020155	BA 30/533 CO-COOL 120	-
610	6	CO-COOL	40	ISO 2976	100	45020021	BA 6/610 CO-COOL 40	-
			60	ISO 2976	100	45020023	BA 6/610 CO-COOL 60	-
			80	ISO 2976	100	45020024	BA 6/610 CO-COOL 80	-
			120	ISO 2976	100	45020025	BA 6/610 CO-COOL 120	-
	12	CO-COOL	40	-	100	45020081	BA 12/610 CO-COOL 40	-
			60	-	100	45020083	BA 12/610 CO-COOL 60	-
			80	-	100	45020084	BA 12/610 CO-COOL 80	-
			120	-	100	45020085	BA 12/610 CO-COOL 120	-
	30	CO-COOL	40	-	10	45020161	BA 30/610 CO-COOL 40	-
			60	-	10	45020163	BA 30/610 CO-COOL 60	-
			80	-	10	45020164	BA 30/610 CO-COOL 80	-
			120	-	10	45020165	BA 30/610 CO-COOL 120	-
760	40	CO-COOL	40	-	10	45000201	BA 40/760 CO-COOL 40	-
			60	-	10	45000202	BA 40/760 CO-COOL 60	-
			80	-	10	45000203	BA 40/760 CO-COOL 80	-
			120	-	10	45000204	BA 40/760 CO-COOL 120	-
820	40	CO-COOL	40	-	10	45000216	BA 40/820 CO-COOL 40	-
			60	-	10	45000217	BA 40/820 CO-COOL 60	-
			80	-	10	45000218	BA 40/820 CO-COOL 80	-
			120	-	10	45000219	BA 40/820 CO-COOL 120	-



Flexible Schleifmittel

Kurzbänder BA

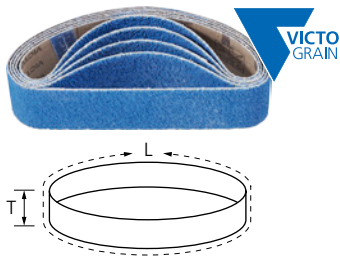

Ausführung VICTOGRAIN-COOL

Für höchst aggressives Schleifen mit ultimativer Abtragsleistung, konstanter Höchstleistung und extrem hoher Standzeit auf Stahl, harten und schlecht wärmeleitenden Werkstoffen. Schleifaktive Zusätze im Belag verhindern das Zusetzen und bewirken einen kühleren Schriff.



Leistungsmerkmale:

- Hohe Wirtschaftlichkeit durch hohe Schleifleistung und Standzeit.
- Hohe Reißfestigkeit bei optimaler Flexibilität.
- Gleichbleibende Arbeitsergebnisse durch sehr gute Kornhaftung.

L [mm]	T [mm]	Schleifmittel	Korngröße		Artikel-Nr.	Bezeichnung	Preis/Stück EUR
450	50	VICTOGRAIN-COOL	36	10	45001175	BA 50/450 VICTOGRAIN-COOL 36	-
760	40	VICTOGRAIN-COOL	36	10	45000200	BA 40/760 VICTOGRAIN-COOL 36	-
820	40	VICTOGRAIN-COOL	36	10	45000215	BA 40/820 VICTOGRAIN-COOL 36	-

4

Kurzbänder VB



Ausführung Vlies

Universell zur Oberflächenbearbeitung z. B. an Rohrkonstruktionen aus Metallen einsetzbar, wie Beseitigen von Vorschleifspuren, Entfernen von Oxidation und leichte Entgratarbeiten. Erzielen mattierte und seidenmatte Oberflächen.

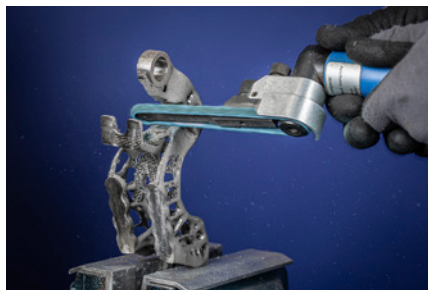
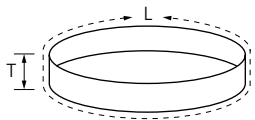

Leistungsmerkmale:

- Hohe Wirtschaftlichkeit durch hohe Schleifleistung und Standzeit.
- Hohe Reißfestigkeit bei optimaler Flexibilität.
- Gleichbleibende Arbeitsergebnisse durch sehr gute Kornhaftung.

L [mm]	T [mm]	Schleifmittel	Korngröße	Ausführung	Entspricht ISO		Artikel-Nr.	Bezeichnung	Preis/Stück EUR
305	6	A	100 G	grob, gelbbraun	-	10	45010610	VB 6/305 A 100 G	-
			180 M	mittel, rotbraun	-	10	45010618	VB 6/305 A 180 M	-
			240 F	fein, blau	-	10	45010624	VB 6/305 A 240 F	-
	9	A	100 G	grob, gelbbraun	-	10	45010710	VB 9/305 A 100 G	-
			180 M	mittel, rotbraun	-	10	45010718	VB 9/305 A 180 M	-
			240 F	fein, blau	-	10	45010724	VB 9/305 A 240 F	-
	12	A	100 G	grob, gelbbraun	-	10	45010810	VB 12/305 A 100 G	-
			180 M	mittel, rotbraun	-	10	45010818	VB 12/305 A 180 M	-
			240 F	fein, blau	-	10	45010824	VB 12/305 A 240 F	-
450	35	A	100 G	grob, gelbbraun	-	10	45011410	VB 35/450 A 100 G	-
			180 M	mittel, rotbraun	-	10	45011418	VB 35/450 A 180 M	-
			240 F	fein, blau	-	10	45011424	VB 35/450 A 240 F	-
	50	A	100 G	grob, gelbbraun	ISO 2976	10	45011510	VB 50/450 A 100 G	-
			180 M	mittel, rotbraun	ISO 2976	10	45011518	VB 50/450 A 180 M	-
			240 F	fein, blau	ISO 2976	10	45011524	VB 50/450 A 240 F	-
520	6	A	100 G	grob, gelbbraun	-	10	45011010	VB 6/520 A 100 G	-

Fortsetzung siehe nächste Seite

L [mm]	T [mm]	Schleifmittel	Korngröße	Ausführung	Entspricht ISO		Artikel-Nr.	Bezeichnung	Preis/Stück EUR
520	6	A	180 M	mittel, rotbraun	-	10	45011018	VB 6/520 A 180 M	-
			240 F	fein, blau	-	10	45011024	VB 6/520 A 240 F	-
	12	A	100 G	grob, gelbbraun	-	10	45011110	VB 12/520 A 100 G	-
			180 M	mittel, rotbraun	-	10	45011118	VB 12/520 A 180 M	-
			240 F	fein, blau	-	10	45011124	VB 12/520 A 240 F	-
	16	A	100 G	grob, gelbbraun	-	10	45011210	VB 16/520 A 100 G	-
			180 M	mittel, rotbraun	-	10	45011218	VB 16/520 A 180 M	-
			240 F	fein, blau	-	10	45011224	VB 16/520 A 240 F	-
	20	A	100 G	grob, gelbbraun	ISO 2976	5	45011310	VB 20/520 A 100 G	-
			180 M	mittel, rotbraun	ISO 2976	5	45011318	VB 20/520 A 180 M	-
			240 F	fein, blau	ISO 2976	5	45011324	VB 20/520 A 240 F	-
	533	30	A	100 G	grob, gelbbraun	ISO 2976	5	45010910	VB 30/533 A 100 G
180 M				mittel, rotbraun	ISO 2976	5	45010918	VB 30/533 A 180 M	-
240 F				fein, blau	ISO 2976	5	45010924	VB 30/533 A 240 F	-
610	6	A	100 G	grob, gelbbraun	ISO 2976	10	45011810	VB 6/610 A 100 G	-
			180 M	mittel, rotbraun	ISO 2976	10	45011818	VB 6/610 A 180 M	-
			240 F	fein, blau	ISO 2976	10	45011824	VB 6/610 A 240 F	-
	12	A	100 G	grob, gelbbraun	-	10	45011910	VB 12/610 A 100 G	-
			180 M	mittel, rotbraun	-	10	45011918	VB 12/610 A 180 M	-
			240 F	fein, blau	-	10	45011924	VB 12/610 A 240 F	-
	30	A	100 G	grob, gelbbraun	-	5	45011350	VB 30/610 A 100 G	-
			180 M	mittel, rotbraun	-	5	45011351	VB 30/610 A 180 M	-
			240 F	fein, blau	-	5	45011352	VB 30/610 A 240 F	-
760	40	A	100 G	grob, gelbbraun	-	5	45000230	VB 40/760 A 100 G	-
			180 M	mittel, rotbraun	-	5	45000231	VB 40/760 A 180 M	-
			240 F	fein, blau	-	5	45000232	VB 40/760 A 240 F	-
820	40	A	100 G	grob, gelbbraun	-	5	45000234	VB 40/820 A 100 G	-
			180 M	mittel, rotbraun	-	5	45000235	VB 40/820 A 180 M	-
			240 F	fein, blau	-	5	45000236	VB 40/820 A 240 F	-



Kurzbänder P-BA

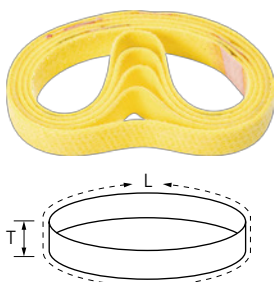

Ausführung Filz

Zum Polieren mit Polierpasten-Riegeln und Schleifpasten an Rohrkonstruktionen und Geländern geeignet.



Leistungsmerkmale:

- Hohe Wirtschaftlichkeit durch hohe Standzeit.
- Hohe Reißfestigkeit bei optimaler Flexibilität.
- Gleichbleibende Arbeitsergebnisse durch sehr gute Haftung des Poliermittels.

L [mm]	T [mm]	Entspricht ISO		Artikel-Nr.	Bezeichnung	Preis/Stück EUR
533	30	ISO 2976	5	45008501	P-BA 30/533	-
610	30	-	5	45008502	P-BA 30/610	-
760	40	-	5	45000233	P-BA 40/760	-
820	40	-	5	45000237	P-BA 40/820	-

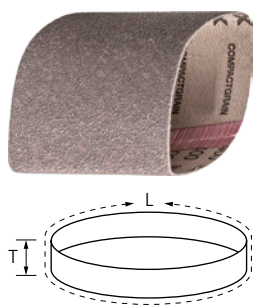

Ausführung Korund A Compactkorn

Hervorragend für den Fein- und Feinstschliff und zur stufenweisen Vorbereitung zum Polieren geeignet. Das sich selbst schärfende Compactkorn ermöglicht eine sehr hohe Standzeit und erzielt eine gleichbleibende Oberflächenrauheit über die gesamte Lebensdauer.

Leistungsmerkmale:

- Hohe Wirtschaftlichkeit durch hohe Schleifleistung und Standzeit.
- Hohe Reißfestigkeit bei optimaler Flexibilität.
- Der Gummischlauch der Walze gibt bei erhöhtem Anpressdruck flexibel nach, wodurch sich das Schleifband sehr gut an die Werkstückoberfläche anpasst.

L [mm]	T [mm]	Schleifmittel	Korngröße		Artikel-Nr.	Bezeichnung	Preis/Stück EUR
282	100	A-CK	120	5	45001158	BA 100/282 A 120 CK	-
			180	5	45001160	BA 100/282 A 180 CK	-
			240	5	45001162	BA 100/282 A 240 CK	-
			320	5	45001164	BA 100/282 A 320 CK	-
			400	5	45001166	BA 100/282 A 400 CK	-
			600	5	45001168	BA 100/282 A 600 CK	-
			800	5	45001170	BA 100/282 A 800 CK	-
			1000	5	45001172	BA 100/282 A 1000 CK	-
			1200	5	45001174	BA 100/282 A 1200 CK	-

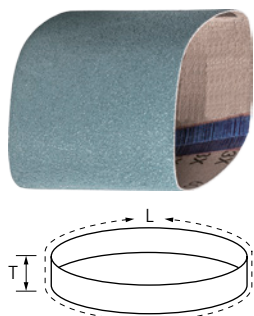

Ausführung Zirkonkorund Z

Für grobe Schleifaufgaben bei hoher Abtragsleistung und hoher Standzeit.

Leistungsmerkmale:

- Hohe Wirtschaftlichkeit durch hohe Schleifleistung und Standzeit.
- Hohe Reißfestigkeit bei optimaler Flexibilität.
- Der Gummischlauch der Walze gibt bei erhöhtem Anpressdruck flexibel nach, wodurch sich das Schleifband sehr gut an die Werkstückoberfläche anpasst.

L [mm]	T [mm]	Schleifmittel	Korngröße		Artikel-Nr.	Bezeichnung	Preis/Stück EUR
282	100	Z	40	5	45001152	BA 100/282 Z 40	-
			60	5	45001154	BA 100/282 Z 60	-
			80	5	45001156	BA 100/282 Z 80	-

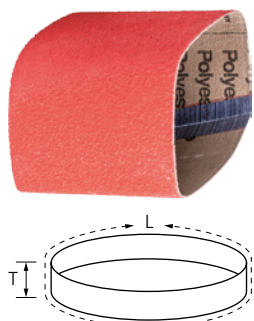

Ausführung Keramikkorn CO-COOL

Konstante Höchstleistung und aggressives Schleifen durch sich selbst schärfendes Keramikorn. Schleifaktive Zusätze erhöhen die Abtragsleistung, verhindern das Zusetzen und bewirken einen kühleren Schliff auf harten, schlecht wärmeleitenden Werkstoffen.

Leistungsmerkmale:

- Hohe Wirtschaftlichkeit durch hohe Schleifleistung und Standzeit.
- Hohe Reißfestigkeit bei optimaler Flexibilität.
- Der Gummischlauch der Walze gibt bei erhöhtem Anpressdruck flexibel nach, wodurch sich das Schleifband sehr gut an die Werkstückoberfläche anpasst.

L [mm]	T [mm]	Schleifmittel	Korngröße		Artikel-Nr.	Bezeichnung	Preis/Stück EUR
282	100	CO-COOL	40	5	45001150	BA 100/282 CO-COOL 40	-
			60	5	47501880	BA 100/282 CO-COOL 60	-
			80	5	47501885	BA 100/282 CO-COOL 80	-
			120	5	47501881	BA 100/282 CO-COOL 120	-

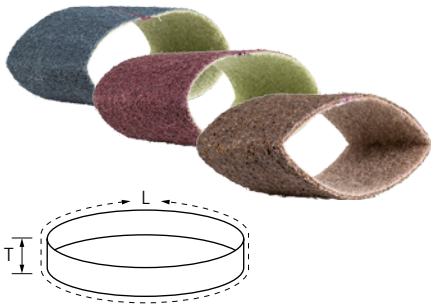

Ausführung Vlies

Universell zur Oberflächenbearbeitung, z. B. an Konstruktionen aus Metallen, einsetzbar, wie Beseitigen von Vorschleifspuren, Entfernen von Oxidation und leichte Entgratarbeiten. Erzielen mattierte und seidenmatte Oberflächen.

Leistungsmerkmale:

- Hohe Wirtschaftlichkeit durch hohe Schleifleistung und Standzeit.
- Hohe Reißfestigkeit bei optimaler Flexibilität.
- Der Gummischlauch der Walze gibt bei erhöhtem Anpressdruck flexibel nach, wodurch sich das Vliesband sehr gut an die Werkstückoberfläche anpasst.

L [mm]	T [mm]	Schleifmittel	Korngröße	Ausführung		Artikel-Nr.	Bezeichnung	Preis/Stück EUR
282	100	A	100 G	grob, gelbbraun	2	45011707	VB 100/282 A 100 G	-
			180 M	mittel, rotbraun	2	45011708	VB 100/282 A 180 M	-
			240 F	fein, blau	2	45011709	VB 100/282 A 240 F	-

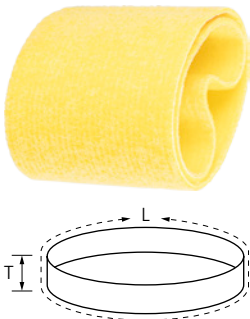

Ausführung Filz

Zum Polieren mit Polierpasten-Riegeln und Schleifpasten an großen Flächen geeignet.

Leistungsmerkmale:

- Hohe Wirtschaftlichkeit durch sehr gute Haftung des Poliermittels.
- Hohe Reißfestigkeit bei optimaler Flexibilität.
- Der Gummischlauch der Walze gibt bei erhöhtem Anpressdruck flexibel nach, wodurch sich das Polierband sehr gut an die Werkstückoberfläche anpasst.

L [mm]	T [mm]		Artikel-Nr.	Bezeichnung	Preis/Stück EUR
282	100	2	45008503	P-BA 100/282	-

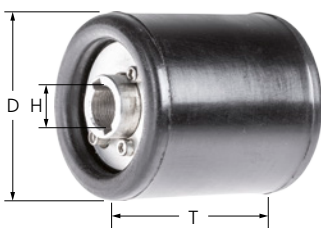

Pneumatische Schleifwalze

Die pneumatische Schleifwalze eignet sich für Kurzbänder mit einer Breite von 100 mm und einer Länge von 282 mm. Der Gummischlauch gibt bei erhöhtem Anpressdruck nach, wodurch sich das Schleifband sehr gut an die Bearbeitungsfläche anpassen kann und die Kontaktfläche vergrößert wird.

Leistungsmerkmale:

- Hohe Wirtschaftlichkeit durch hohe Schleifleistung und Standzeit.
- Der Gummischlauch der Walze gibt bei erhöhtem Anpressdruck flexibel nach, wodurch sich das Schleif-, Vlies- oder Polierband sehr gut an die Werkstückoberfläche anpasst.

Passend für Kurzbänder [mm]	D [mm]	T [mm]	H [mm]	Max. RPM		Artikel-Nr.	Bezeichnung	Preis/Stück EUR
282 x 100	90	100	19	3.800	1	42100100	PSW 90x100	-



Pneumatische Schleifwalze

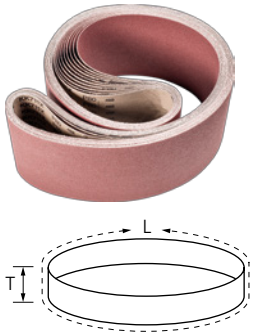

Ausführung Korund A

Für den universellen Einsatz von Grob- bis Feinschliff.

Leistungsmerkmale:

- Hohe Wirtschaftlichkeit durch hohe Schleifleistung und Standzeit.
- Hohe Reißfestigkeit bei optimaler Flexibilität.
- Gleichbleibende Arbeitsergebnisse durch sehr gute Kornhaftung.

L [mm]	T [mm]	Schleifmittel	Korngröße	Entspricht ISO		Artikel-Nr.	Bezeichnung	Preis/Stück EUR
1.000	50	A	60	ISO 2976	10	45005556	BA 50/1000 X A 60	-
			80	ISO 2976	10	45005558	BA 50/1000 X A 80	-
			120	ISO 2976	10	45005562	BA 50/1000 X A 120	-
	100	A	40	ISO 2976	10	45005904	BA 100/1000 X A 40	-
			60	ISO 2976	10	45005906	BA 100/1000 X A 60	-
			80	ISO 2976	10	45005908	BA 100/1000 X A 80	-
120			ISO 2976	10	45005912	BA 100/1000 X A 120	-	
2.000	50	A	40	ISO 2976	10	45005604	BA 50/2000 X A 40	-
			60	ISO 2976	10	45005606	BA 50/2000 X A 60	-
			80	ISO 2976	10	45005608	BA 50/2000 X A 80	-
			120	ISO 2976	10	45005612	BA 50/2000 X A 120	-
	75	A	36	ISO 2976	10	45005703	BA 75/2000 X A 36	-
			40	ISO 2976	10	45005704	BA 75/2000 X A 40	-
			60	ISO 2976	10	45005706	BA 75/2000 X A 60	-
			80	ISO 2976	10	45005708	BA 75/2000 X A 80	-
			120	ISO 2976	10	45005712	BA 75/2000 X A 120	-
			150	ISO 2976	10	45006003	BA 150/2000 X A 36	-
	150	A	40	ISO 2976	10	45006004	BA 150/2000 X A 40	-
			60	ISO 2976	10	45006006	BA 150/2000 X A 60	-
			80	ISO 2976	10	45006008	BA 150/2000 X A 80	-
			120	ISO 2976	10	45006012	BA 150/2000 X A 120	-
2.500	75	A	36	ISO 2976	10	45005803	BA 75/2500 X A 36	-
			40	ISO 2976	10	45005804	BA 75/2500 X A 40	-
			60	ISO 2976	10	45005806	BA 75/2500 X A 60	-
			80	ISO 2976	10	45005808	BA 75/2500 X A 80	-
			120	ISO 2976	10	45005812	BA 75/2500 X A 120	-



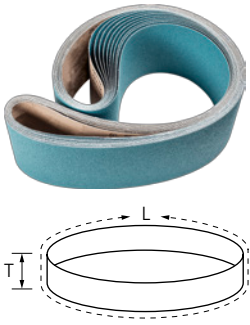

Ausführung Zirkonkorund Z

Für grobe Schleifaufgaben bei hoher Abtragsleistung und Standzeit.



Leistungsmerkmale:

- Hohe Wirtschaftlichkeit durch hohe Schleifleistung und Standzeit.
- Hohe Reißfestigkeit bei optimaler Flexibilität.
- Gleichbleibende Arbeitsergebnisse durch sehr gute Kornhaftung.

L [mm]	T [mm]	Schleifmittel	Korn- größe	Ent- spricht ISO		Artikel- Nr.	Bezeichnung	Preis/ Stück EUR
1.000	100	Z	40	ISO 2976	10	45009804	BA 100/1000 X Z 40	-
			60	ISO 2976	10	45009806	BA 100/1000 X Z 60	-
			80	ISO 2976	10	45009808	BA 100/1000 X Z 80	-
			120	ISO 2976	10	45009812	BA 100/1000 X Z 120	-
2.000	50	Z	24	ISO 2976	10	45009502	BA 50/2000 X Z 24	-
			36	ISO 2976	10	45009503	BA 50/2000 X Z 36	-
			40	ISO 2976	10	45009504	BA 50/2000 X Z 40	-
			60	ISO 2976	10	45009506	BA 50/2000 X Z 60	-
			80	ISO 2976	10	45009508	BA 50/2000 X Z 80	-
			120	ISO 2976	10	45009512	BA 50/2000 X Z 120	-
	75	Z	24	ISO 2976	10	45009602	BA 75/2000 X Z 24	-
			36	ISO 2976	10	45009603	BA 75/2000 X Z 36	-
			40	ISO 2976	10	45009604	BA 75/2000 X Z 40	-
			60	ISO 2976	10	45009606	BA 75/2000 X Z 60	-
			80	ISO 2976	10	45009608	BA 75/2000 X Z 80	-
			120	ISO 2976	10	45009612	BA 75/2000 X Z 120	-
	150	Z	36	ISO 2976	10	45009903	BA 150/2000 X Z 36	-
			40	ISO 2976	10	45009904	BA 150/2000 X Z 40	-
			60	ISO 2976	10	45009906	BA 150/2000 X Z 60	-
			80	ISO 2976	10	45009908	BA 150/2000 X Z 80	-
			120	ISO 2976	10	45009912	BA 150/2000 X Z 120	-
	2.250	75	Z	40	ISO 2976	10	45009734	BA 75/2250 X Z 40
60				ISO 2976	10	45009736	BA 75/2250 X Z 60	-
2.500	75	Z	36	ISO 2976	10	45009703	BA 75/2500 X Z 36	-
			40	ISO 2976	10	45009704	BA 75/2500 X Z 40	-
			60	ISO 2976	10	45009706	BA 75/2500 X Z 60	-
			80	ISO 2976	10	45009708	BA 75/2500 X Z 80	-
	150	Z	36	ISO 2976	10	45009936	BA 150/2500 X Z 36	-



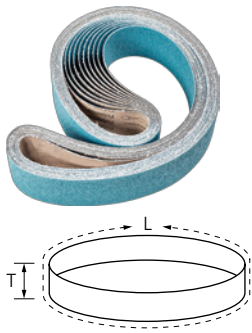

Ausführung Zirkonkorund Z-FORTE

Für grobe Schleifaufgaben bei hoher Abtragsleistung und Standzeit bei sehr kühlem Schliff. Besonders geeignet für die Bearbeitung von dünnwandigen Bauteilen aus Edelstahl (INOX) und schlecht wärmeleitenden Stählen oder Nickelbasislegierungen.

Leistungsmerkmale:

- Hohe Wirtschaftlichkeit durch hohe Schleifleistung und Standzeit.
- Hohe Reißfestigkeit bei optimaler Flexibilität.
- Gleichbleibende Arbeitsergebnisse durch sehr gute Kornhaftung.

L [mm]	T [mm]	Schleifmittel	Korngröße	Entspricht ISO		Artikel-Nr.	Bezeichnung	Preis/Stück EUR
2.000	75	Z-FORTE	36 FORTE	ISO 2976	10	45010063	BA 75/2000 X Z 36 FORTE	-
			40 FORTE	ISO 2976	10	45010064	BA 75/2000 X Z 40 FORTE	-
			60 FORTE	ISO 2976	10	45010066	BA 75/2000 X Z 60 FORTE	-
			80 FORTE	ISO 2976	10	45010068	BA 75/2000 X Z 80 FORTE	-
2.500	75	Z-FORTE	36 FORTE	ISO 2976	10	45010073	BA 75/2500 X Z 36 FORTE	-

4

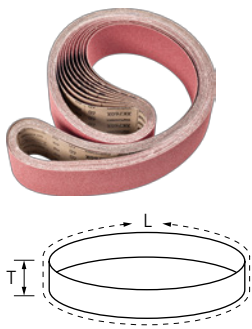

Ausführung Keramikkorn CO

Für aggressives Schleifen mit höchster Abtragsleistung und sehr hoher Standzeit. Konstante Höchstleistung durch sich selbst schärfendes Keramikkorn. Das Keramikkorn ist speziell für die Bearbeitung harter Werkstoffe und Schichten ausgelegt.



Leistungsmerkmale:

- Hohe Wirtschaftlichkeit durch hohe Schleifleistung und Standzeit.
- Hohe Reißfestigkeit bei optimaler Flexibilität.
- Gleichbleibende Arbeitsergebnisse durch sehr gute Kornhaftung.

L [mm]	T [mm]	Schleifmittel	Korngröße	Entspricht ISO		Artikel-Nr.	Bezeichnung	Preis/Stück EUR
2.000	50	CO	24	ISO 2976	10	45005620	BA 50/2000 X CO 24	-
			36	ISO 2976	10	45005621	BA 50/2000 X CO 36	-
			40	ISO 2976	10	45005622	BA 50/2000 X CO 40	-
			50	ISO 2976	10	45005623	BA 50/2000 X CO 50	-
			60	ISO 2976	10	45005624	BA 50/2000 X CO 60	-
			80	ISO 2976	10	45005625	BA 50/2000 X CO 80	-
			120	ISO 2976	10	45005626	BA 50/2000 X CO 120	-
	75	CO	24	ISO 2976	10	45005720	BA 75/2000 X CO 24	-
			36	ISO 2976	10	45005721	BA 75/2000 X CO 36	-
			40	ISO 2976	10	45005722	BA 75/2000 X CO 40	-
			50	ISO 2976	10	45005723	BA 75/2000 X CO 50	-
			60	ISO 2976	10	45005724	BA 75/2000 X CO 60	-
			80	ISO 2976	10	45005725	BA 75/2000 X CO 80	-
			120	ISO 2976	10	45005726	BA 75/2000 X CO 120	-
2.500	75	CO	24	ISO 2976	10	45005815	BA 75/2500 X CO 24	-
			36	ISO 2976	10	45005816	BA 75/2500 X CO 36	-
			40	ISO 2976	10	45005817	BA 75/2500 X CO 40	-
			50	ISO 2976	10	45005818	BA 75/2500 X CO 50	-
			60	ISO 2976	10	45005819	BA 75/2500 X CO 60	-
			80	ISO 2976	10	45005820	BA 75/2500 X CO 80	-
			120	ISO 2976	10	45005821	BA 75/2500 X CO 120	-

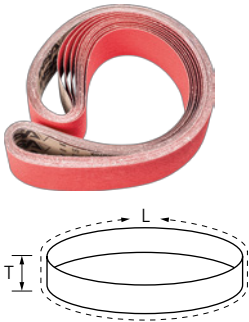

Ausführung Keramikkorn CO-COOL

Konstante Höchstleistung und aggressives Schleifen durch sich selbst schärfendes Keramik Korn. Schleifaktive Zusätze erhöhen die Abtragsleistung, verhindern das Zusetzen und bewirken einen kühleren Schliff auf harten, schlecht wärmeleitenden Werkstoffen.



Leistungsmerkmale:

- Hohe Wirtschaftlichkeit durch hohe Schleifleistung und Standzeit.
- Hohe Reißfestigkeit bei optimaler Flexibilität.
- Gleichbleibende Arbeitsergebnisse durch sehr gute Kornhaftung.

L [mm]	T [mm]	Schleifmittel	Korngröße	Entspricht ISO		Artikel-Nr.	Bezeichnung	Preis/Stück EUR
2.000	50	CO-COOL	36	ISO 2976	10	45005631	BA 50/2000 X CO-COOL 36	-
			40	ISO 2976	10	45005632	BA 50/2000 X CO-COOL 40	-
			50	ISO 2976	10	45005633	BA 50/2000 X CO-COOL 50	-
			60	ISO 2976	10	45005634	BA 50/2000 X CO-COOL 60	-
			80	ISO 2976	10	45005635	BA 50/2000 X CO-COOL 80	-
			120	ISO 2976	10	45005636	BA 50/2000 X CO-COOL 120	-
	75	CO-COOL	36	ISO 2976	10	45005731	BA 75/2000 X CO-COOL 36	-
			40	ISO 2976	10	45005732	BA 75/2000 X CO-COOL 40	-
			50	ISO 2976	10	45005733	BA 75/2000 X CO-COOL 50	-
			60	ISO 2976	10	45005734	BA 75/2000 X CO-COOL 60	-
			80	ISO 2976	10	45005735	BA 75/2000 X CO-COOL 80	-
			120	ISO 2976	10	45005736	BA 75/2000 X CO-COOL 120	-
2.500	75	CO-COOL	36	ISO 2976	10	45005825	BA 75/2500 X CO-COOL 36	-
			40	ISO 2976	10	45005826	BA 75/2500 X CO-COOL 40	-
			50	ISO 2976	10	45005827	BA 75/2500 X CO-COOL 50	-
			60	ISO 2976	10	45005828	BA 75/2500 X CO-COOL 60	-
			80	ISO 2976	10	45005829	BA 75/2500 X CO-COOL 80	-
			120	ISO 2976	10	45005830	BA 75/2500 X CO-COOL 120	-

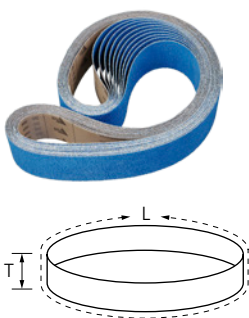

Ausführung VICTOGRAIN-COOL

Für höchst aggressives Schleifen mit ultimativer Abtragsleistung, konstanter Höchstleistung und extrem hoher Standzeit auf Stahl, harten und schlecht wärmeleitenden Werkstoffen. Schleifaktive Zusätze im Belag verhindern das Zusetzen und bewirken einen kühleren Schliff.

Leistungsmerkmale:

- Hohe Wirtschaftlichkeit durch hohe Schleifleistung und Standzeit.
- Hohe Reißfestigkeit bei optimaler Flexibilität.
- Gleichbleibende Arbeitsergebnisse durch sehr gute Kornhaftung.

L [mm]	T [mm]	Schleifmittel	Korngröße	Entspricht ISO		Artikel-Nr.	Bezeichnung	Preis/Stück EUR
2.000	50	VICTOGRAIN-COOL	36	ISO 2976	10	45005637	BA 50/2000 VICTOGRAIN-COOL 36	-
	75	VICTOGRAIN-COOL	36	ISO 2976	10	45005638	BA 75/2000 VICTOGRAIN-COOL 36	-
2.500	75	VICTOGRAIN-COOL	36	ISO 2976	10	45005639	BA 75/2500 VICTOGRAIN-COOL 36	-



Flexible Schleifmittel

Langbänder BA

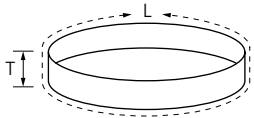

Ausführung Vlies

Universell zur Oberflächenbearbeitung von Metallen im stationären Einsatz geeignet, z. B. Beseitigen von Vorschleifspuren, Entfernen von Oxidation und leichte Entgratarbeiten. Erzielen mattierte und seidenmatte Oberflächen.

Leistungsmerkmale:

- Hohe Wirtschaftlichkeit durch hohe Schleifleistung und Standzeit.
- Hohe Reißfestigkeit bei optimaler Flexibilität.
- Gleichbleibende Arbeitsergebnisse durch sehr gute Kornhaftung.

L [mm]	T [mm]	Schleifmittel	Korngröße	Ausführung		Artikel-Nr.	Bezeichnung	Preis/Stück EUR
2.000	75	A	100 G	grob, gelbbraun	2	45011701	VB 75/2000 A 100 G	-
			180 M	mittel, rotbraun	2	45011702	VB 75/2000 A 180 M	-
			240 F	fein, blau	2	45011703	VB 75/2000 A 240 F	-
2.500	75	A	100 G	grob, gelbbraun	2	45011704	VB 75/2500 A 100 G	-
			180 M	mittel, rotbraun	2	45011705	VB 75/2500 A 180 M	-
			240 F	fein, blau	2	45011706	VB 75/2500 A 240 F	-

4

Blattware Gewebe BG

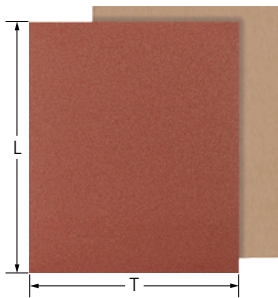

Ausführung Korund A, braun BR

Das Gewebe braun ist für den universellen Einsatz mit hoher Beanspruchung bei der Bearbeitung von legierten und unlegierten Stählen sowie NE-Metallen geeignet.



Leistungsmerkmale:

- Sehr gute Kornhaftung auf sehr flexiblem Gewebe.
- Hohe Schleifleistung.
- Öl- und petroleumfest.

L [mm]	T [mm]	Schleifmittel	Korngröße		Artikel-Nr.	Bezeichnung	Preis/Stück EUR
280	230	A	40	50	45013004	BG BR 230x280 A 40	-
			60	50	45013006	BG BR 230x280 A 60	-
			80	50	45013008	BG BR 230x280 A 80	-
			100	50	45013010	BG BR 230x280 A 100	-
			120	50	45013012	BG BR 230x280 A 120	-
			150	50	45013015	BG BR 230x280 A 150	-
			180	50	45013018	BG BR 230x280 A 180	-
			220	50	45013022	BG BR 230x280 A 220	-
			240	50	45013024	BG BR 230x280 A 240	-
			280	50	45013028	BG BR 230x280 A 280	-
			320	50	45013032	BG BR 230x280 A 320	-
			400	50	45013040	BG BR 230x280 A 400	-
			444	50	45013044	BG BR 230x280 A 444	-
999	50	45013099	BG BR 230x280 A 999	-			

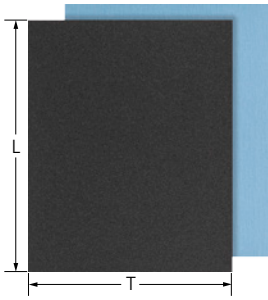

Ausführung Korund A, blau BL

Das Gewebe blau ist die kostengünstige Alternative für normale Beanspruchung bei der Bearbeitung von lackierten Flächen auf Holz und Metallen.



Leistungsmerkmale:

- Gute Kornhaftung auf stabilem Gewebe.
- Gute Schleifleistung.

L [mm]	T [mm]	Schleifmittel	Korngröße		Artikel-Nr.	Bezeichnung	Preis/Stück EUR
280	230	A	40	50	45012004	BG BL 230x280 A 40	-
			60	50	45012006	BG BL 230x280 A 60	-
			80	50	45012008	BG BL 230x280 A 80	-
			100	100	45012010	BG BL 230x280 A 100	-
			120	100	45012012	BG BL 230x280 A 120	-
			150	100	45012015	BG BL 230x280 A 150	-
			180	100	45012018	BG BL 230x280 A 180	-
			220	100	45012022	BG BL 230x280 A 220	-
			240	100	45012024	BG BL 230x280 A 240	-



Blattware Papier BP

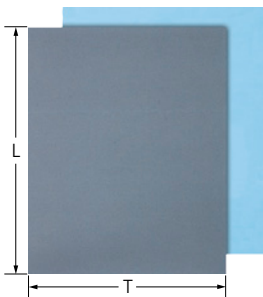

Ausführung SiC, wasserfest W

Das Schleifmittel SiC ermöglicht den Einsatz auf Lack und Glas. Speziell für alle Nassschleifarbeiten bei konventionellen Lackaufbauten geeignet.

Leistungsmerkmale:

- Sehr gute Kornhaftung auf sehr flexiblem, leichten Papier.
- Höchste Schleifleistung.
- Im Nass- und Trockenschliff einsetzbar.

L [mm]	T [mm]	Schleifmittel	Korngröße		Artikel-Nr.	Bezeichnung	Preis/Stück EUR
280	230	SiC	100	50	45014010	BP W 230x280 SiC 100	-
			120	50	45014012	BP W 230x280 SiC 120	-
			150	50	45014015	BP W 230x280 SiC 150	-
			180	50	45014018	BP W 230x280 SiC 180	-
			220	50	45015022	BP W 230x280 SiC 220	-
			240	50	45015024	BP W 230x280 SiC 240	-
			280	50	45015028	BP W 230x280 SiC 280	-
			320	50	45015032	BP W 230x280 SiC 320	-
			360	50	45015036	BP W 230x280 SiC 360	-
			400	50	45015040	BP W 230x280 SiC 400	-
			500	50	45015050	BP W 230x280 SiC 500	-
			600	50	45015060	BP W 230x280 SiC 600	-
			800	50	45015080	BP W 230x280 SiC 800	-
			1000	50	45015100	BP W 230x280 SiC 1000	-
1200	50	45015120	BP W 230x280 SiC 1200	-			

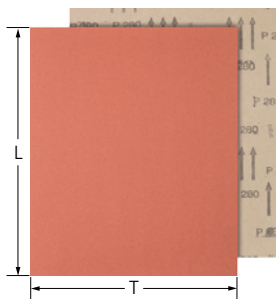

Ausführung Korund A

Das Schleifmittel Korund A ist die kostengünstige Alternative für normale Beanspruchung bei der Bearbeitung von lackierten Flächen auf Holz und Metallen.

Leistungsmerkmale:

- Gute Kornhaftung auf stabilem Papier.
- Gute Schleifleistung.

L [mm]	T [mm]	Schleifmittel	Korngröße		Artikel-Nr.	Bezeichnung	Preis/Stück EUR
280	230	A	40	50	45015204	BP 230x280 A 40	-
			60	50	45015206	BP 230x280 A 60	-
			80	50	45015208	BP 230x280 A 80	-
			100	100	45015210	BP 230x280 A 100	-
			120	100	45015212	BP 230x280 A 120	-
			150	100	45015215	BP 230x280 A 150	-
			180	100	45015218	BP 230x280 A 180	-
			220	100	45015222	BP 230x280 A 220	-
			240	100	45015224	BP 230x280 A 240	-
			280	100	45015228	BP 230x280 A 280	-
			400	100	45015240	BP 230x280 A 400	-

Handpads

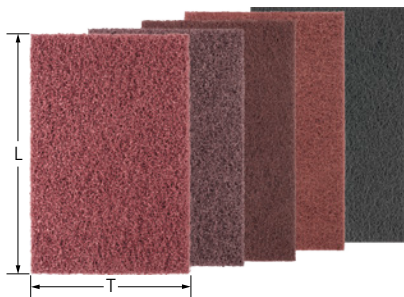

POLINOX-Handpads PVSK

Für Feinstschliff an kleinen bis großen Flächen und Konturen sowie Reinigungsarbeiten auf Metallen und Lacken im Handschliff geeignet. Erzielen mattierte und seidenmatte Oberflächen. Sehr offene Struktur. Erhältlich in den Ausführungen Korund A und Siliciumcarbid SiC.



Leistungsmerkmale:

- Optimale Konturanpassung durch hohe Flexibilität.
- Erreichen schwer zugänglicher Stellen.

L [mm]	T [mm]	Schleifmittel	Korngröße		Artikel-Nr.	Bezeichnung	Preis/Stück EUR
225	150	A	80	10	44697108	PVSK 150 A 80	-
			100	10	44697110	PVSK 150 A 100	-
			180	10	44697118	PVSK 150 A 180	-
			280	10	44697128	PVSK 150 A 280	-
		SiC	400	10	44697640	PVSK 150 SiC 400	-

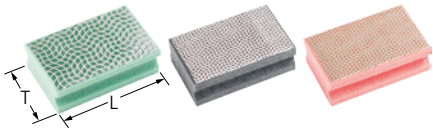

Ausführung HP Diamant

Hervorragend für die Bearbeitung von Verschleißschutzbeschichtungen und Aufpanzerungen geeignet. Besonders zu empfehlen für die Bearbeitung von im Triebwerksbau eingesetzten Werkstoffen. Auch für die Bearbeitung extrem harter Werkstoffe bestens geeignet.

Leistungsmerkmale:

- Optimale Konturenanpassung durch hohe Flexibilität. Erreichen schwer zugängliche Stellen.
- Im Nass- und Trockenschliff einsetzbar.
- Farbkennung: D 251 (grün) = P 60; D 126 (schwarz) = P 120; D 76 (rot) = P 200.

L [m]	T [mm]	Schleifmittel	Korngröße [µm]		Artikel-Nr.	Bezeichnung	Preis/Stück EUR
90	55	DIA	251	1	44696011	HP 5590 DIA 251	-
			126	1	44696012	HP 5590 DIA 126	-
			76	1	44696013	HP 5590 DIA 76	-

Schleifbandrollen SBR



Gewebe, Ausführung Korund A

Das Gewebe ist für den universellen Einsatz mit hoher Beanspruchung bei der Bearbeitung von legierten und unlegierten Stählen sowie NE-Metallen geeignet. Der Karton verfügt über eine Abreißkante zum Abtrennen der Schleifbandstücke am Arbeitsplatz.



Leistungsmerkmale:

- Optimale Konturenanpassung durch hohe Flexibilität.
- Geringer Verschleiß durch hohe Reißfestigkeit und sehr gute Kornhaftung.
- Passenden Schleifbandrollenhalter bitte separat bestellen.

T [mm]	Länge [m]	D [mm]	Schleifmittel	Korngröße		Artikel-Nr.	Bezeichnung	Preis/Stück EUR
25	50	75	A	60	1	45016006	SBR 25 A 60	-
				80	1	45016008	SBR 25 A 80	-
				100	1	45016010	SBR 25 A 100	-
				120	1	45016012	SBR 25 A 120	-
				150	1	45016015	SBR 25 A 150	-
				180	1	45016018	SBR 25 A 180	-
				240	1	45016024	SBR 25 A 240	-
				320	1	45016032	SBR 25 A 320	-
				400	1	45016040	SBR 25 A 400	-
				600	1	45016060	SBR 25 A 600	-
38	25	75	A	40	1	45016404	SBR 38 A 40	-
				50	1	45016405	SBR 38 A 50	-
				60	1	45016406	SBR 38 A 60	-
				80	1	45016408	SBR 38 A 80	-
				100	1	45016410	SBR 38 A 100	-
				120	1	45016412	SBR 38 A 120	-
				150	1	45016415	SBR 38 A 150	-
				180	1	45016418	SBR 38 A 180	-
				220	1	45016422	SBR 38 A 220	-
				240	1	45016424	SBR 38 A 240	-
				320	1	45016432	SBR 38 A 320	-

Fortsetzung siehe nächste Seite



Flexible Schleifmittel

Schleifbandrollen SBR



T [mm]	Länge [m]	D [mm]	Schleifmittel	Korngröße		Artikel-Nr.	Bezeichnung	Preis/Stück EUR
38	25	75	A	400	1	45016440	SBR 38 A 400	-
40	50	75	A	40	1	45016104	SBR 40 A 40	-
				60	1	45016106	SBR 40 A 60	-
				80	1	45016108	SBR 40 A 80	-
				100	1	45016110	SBR 40 A 100	-
				120	1	45016112	SBR 40 A 120	-
				150	1	45016115	SBR 40 A 150	-
				180	1	45016118	SBR 40 A 180	-
				220	1	45016122	SBR 40 A 220	-
				240	1	45016124	SBR 40 A 240	-
				320	1	45016132	SBR 40 A 320	-
				400	1	45016140	SBR 40 A 400	-
50	50	75	A	40	1	45016204	SBR 50 A 40	-
				60	1	45016206	SBR 50 A 60	-
				80	1	45016208	SBR 50 A 80	-
				100	1	45016210	SBR 50 A 100	-
				120	1	45016212	SBR 50 A 120	-
				150	1	45016215	SBR 50 A 150	-
				180	1	45016218	SBR 50 A 180	-
				220	1	45016220	SBR 50 A 220	-
				240	1	45016224	SBR 50 A 240	-
				320	1	45016232	SBR 50 A 320	-
				400	1	45016240	SBR 50 A 400	-
100	50	75	A	40	1	45016304	SBR 100 A 40	-
				60	1	45016306	SBR 100 A 60	-
				80	1	45016308	SBR 100 A 80	-
				100	1	45016310	SBR 100 A 100	-
				120	1	45016312	SBR 100 A 120	-
				150	1	45016315	SBR 100 A 150	-
				180	1	45016318	SBR 100 A 180	-
				240	1	45016324	SBR 100 A 240	-
				320	1	45016332	SBR 100 A 320	-
400	1	45016340	SBR 100 A 400	-				

4



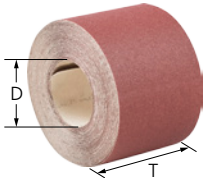

Papier, Ausführung Korund A

Das Schleifmittel Korund A ist die kostengünstige Alternative für normale Beanspruchung bei der Bearbeitung von lackierten Flächen auf Holz und Metallen.



Leistungsmerkmale:

- Optimale Konturanpassung durch hohe Flexibilität.
- Geringer Verschleiß durch hohe Reißfestigkeit und sehr gute Kornhaftung.

T [mm]	Länge [m]	D [mm]	Schleifmittel	Korngröße		Artikel-Nr.	Bezeichnung	Preis/Stück EUR
115	25	75	A	40	1	45016534	SBR-P 115 A 40	-
				60	1	45016536	SBR-P 115 A 60	-
				80	1	45016538	SBR-P 115 A 80	-
				100	1	45016540	SBR-P 115 A 100	-
				120	1	45016542	SBR-P 115 A 120	-
				150	1	45016545	SBR-P 115 A 150	-



Schleifbandrollenhalter SRH

SRH 1



SRH 5



Ausführungen SRH 1 und SRH 5

Halter für die Wandmontage zum Aufbewahren und bedarfsgerechten Abreißen auf die gewünschte Länge. Mit der Ausführung SRH 5 können verschiedene Rollengrößen beliebig miteinander kombiniert werden.

Leistungsmerkmale:

- Ermöglichen sachgerechte Lagerung von Schleifbandrollen.

Anzahl der Rollen	Passend für Rollenbreite [mm]	Passend für Rollen-ø [mm]		Artikel-Nr.	Bezeichnung	Preis/Stück EUR
1	25, 38, 40, 50	380	1	42990001	SRH 1	-
5	25, 38, 40, 50	260	1	42990007	SRH 5	-



Ausführungen Korund A und Siliciumcarbid SiC

Für Feinstschliff an kleinen bis großen Flächen und Konturen sowie Reinigungsarbeiten auf Metallen und Lacken im Handschliff geeignet. Erzielen mattierte und seidenmatte Oberflächen. Sehr offene Struktur.



Leistungsmerkmale:

- Optimale Konturanpassung durch hohe Flexibilität.
- Erreichen schwer zugänglicher Stellen.

T [mm]	Länge [m]	Schleifmittel	Korngröße		Artikel-Nr.	Bezeichnung	Preis/Stück EUR
100	10	A	80	1	45018308	VBR 100 A 80	-
			100	1	45018310	VBR 100 A 100	-
			180	1	45018318	VBR 100 A 180	-
			280	1	45018328	VBR 100 A 280	-
		SiC	400	1	45018440	VBR 100 SiC 400	-

Schleifsnur



Ausführung SS

Aufgrund ihrer hohen Flexibilität ideal für sehr feine Entgrat- und Nacharbeiten an schwer zugänglichen Stellen geeignet. Besonders zu empfehlen zum Bearbeiten von sehr kleinen Bohrungen, Nuten und Durchbrüchen im Werkzeug- und Formenbau. Erhältlich in Korund A und Siliciumcarbid SiC.

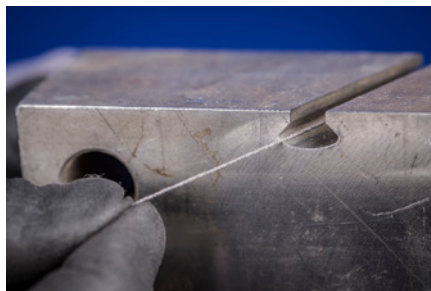

Leistungsmerkmale:

- Optimale Konturanpassung durch hohe Flexibilität.
- Geringer Verschleiß durch hohe Reißfestigkeit und sehr gute Kornhaftung.
- Die Schleifsnur kann auf die benötigte Länge gekürzt werden.

D [mm]	Länge [m]	Schleifmittel	Korngröße		Artikel-Nr.	Bezeichnung	Preis/Stück EUR
0,8	15	A	200	1	45019002	SS 0,8mm x 15m A 200	-
1	15	A	180	1	45019003	SS 1,0mm x 15m A 180	-
1,4	15	A	150	1	45019004	SS 1,4mm x 15m A 150	-
1,8	15	A	180	1	45019005	SS 1,8mm x 15m A 180	-
2,1	15	A	120	1	45019006	SS 2,1mm x 15m A 120	-
0,5	15	SiC	200	1	45019001	SS 0,5mm x 15m SiC 200	-

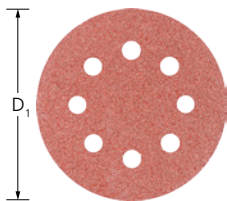

Ausführung Korund A

Klettscheiben eignen sich zum Feinschleifen großer Flächen mit Exzentrerschleifern und sind universell auf Metallen, Holz, Kunststoffen und Lack einsetzbar. Für universelle Schleifaufgaben von Grob- bis Feinschliff in Industrie und Handwerk.

Leistungsmerkmale:

- Hohe Wirtschaftlichkeit durch schnelle Werkzeugwechsel und hohe Schleifleistung.

- Höchste Standzeit durch geringes Zusetzen.

D ₁ [mm]	Lochung	Schleifmittel	Korngröße		Artikel-Nr.	Bezeichnung	Preis/Stück EUR			
125	-	A	40	25	45017760	KSS 125 O LA 40	-			
			60	25	45017761	KSS 125 O LA 60	-			
			80	25	45017762	KSS 125 O LA 80	-			
			100	25	45017763	KSS 125 O LA 100	-			
			120	25	45017764	KSS 125 O LA 120	-			
			150	25	45017765	KSS 125 O LA 150	-			
	8	A	40	25	45017004	KSS 125 8 LA 40	-			
			60	25	45017006	KSS 125 8 LA 60	-			
			80	25	45017008	KSS 125 8 LA 80	-			
			100	25	45017010	KSS 125 8 LA 100	-			
			120	25	45017012	KSS 125 8 LA 120	-			
			150	25	45017015	KSS 125 8 LA 150	-			
			180	25	45017018	KSS 125 8 LA 180	-			
			240	25	45017024	KSS 125 8 LA 240	-			
			320	25	45017032	KSS 125 8 LA 320	-			
			400	25	45017040	KSS 125 8 LA 400	-			
			150	-	A	40	25	45017770	KSS 150 O LA 40	-
						60	25	45017771	KSS 150 O LA 60	-
80	25	45017772				KSS 150 O LA 80	-			
100	25	45017773				KSS 150 O LA 100	-			
120	25	45017774				KSS 150 O LA 120	-			
150	25	45017775				KSS 150 O LA 150	-			
180	25	45017776				KSS 150 O LA 180	-			
240	25	45017777				KSS 150 O LA 240	-			
6	A	40				25	45017104	KSS 150 6 LA 40	-	
		60				25	45017106	KSS 150 6 LA 60	-	
		80				25	45017108	KSS 150 6 LA 80	-	
		100				25	45017110	KSS 150 6 LA 100	-	
		120		25	45017112	KSS 150 6 LA 120	-			
		150		25	45017115	KSS 150 6 LA 150	-			
		180		25	45017118	KSS 150 6 LA 180	-			
		240		25	45017124	KSS 150 6 LA 240	-			
		320		25	45017132	KSS 150 6 LA 320	-			
		400		25	45017140	KSS 150 6 LA 400	-			
		8		A	40	25	45017144	KSS 150 8 LA 40	-	
					60	25	45017146	KSS 150 8 LA 60	-	
80	25				45017148	KSS 150 8 LA 80	-			
100	25				45017150	KSS 150 8 LA 100	-			
120	25				45017152	KSS 150 8 LA 120	-			
150	25				45017155	KSS 150 8 LA 150	-			



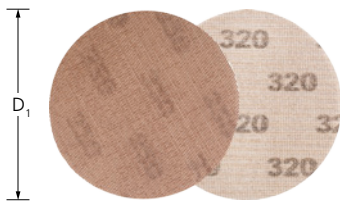

Ausführung Korund A

Klettscheiben in der Ausführung NET bestehen aus einem Netz-Gewebe, an dem mit einem Hochleistungs-Bindungssystem das Schleifkorn sehr widerstandsfähig angebunden ist. Für staubfreies Arbeiten bei universellen Schleifaufgaben an mittelgroßen und großen Flächen.



Leistungsmerkmale:

- Sehr hohe Standzeit und hohe Abtragsleistung.
- Erzielt sehr feine gleichmäßige Oberflächen. Staubfreies Arbeiten durch gute Absaugmöglichkeit.
- Widerstandsfähige Netzstruktur mit hoher Einreissfestigkeit und Kantenstabilität.

D ₁ [mm]	Schleifmittel	Korngröße		Artikel-Nr.	Bezeichnung	Preis/Stück EUR
125	A	80	25	45018001	KSS NET 125 A 80	-
		100	25	45018002	KSS NET 125 A 100	-
		120	25	45018003	KSS NET 125 A 120	-
		150	25	45018004	KSS NET 125 A 150	-
		180	25	45018005	KSS NET 125 A 180	-
		240	25	45018006	KSS NET 125 A 240	-
		320	25	45018007	KSS NET 125 A 320	-
		400	25	45018008	KSS NET 125 A 400	-
		600	25	45018009	KSS NET 125 A 600	-
		800	25	45018010	KSS NET 125 A 800	-
		1000	25	45018011	KSS NET 125 A 1000	-
150	A	80	25	45018012	KSS NET 150 A 80	-
		100	25	45018013	KSS NET 150 A 100	-
		120	25	45018014	KSS NET 150 A 120	-
		150	25	45018015	KSS NET 150 A 150	-
		180	25	45018016	KSS NET 150 A 180	-
		240	25	45018017	KSS NET 150 A 240	-
		320	25	45018018	KSS NET 150 A 320	-
		400	25	45018019	KSS NET 150 A 400	-
		600	25	45018020	KSS NET 150 A 600	-
		800	25	45018021	KSS NET 150 A 800	-
		1000	25	45018022	KSS NET 150 A 1000	-



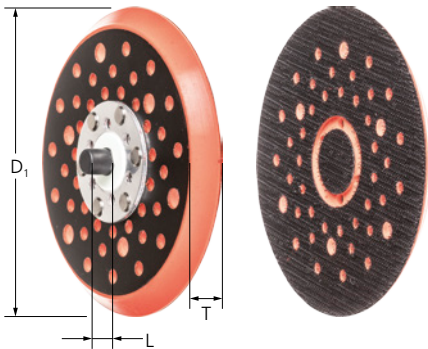

Klettscheiben-Halter

Der Halter ist universell auf vielen verschiedenen Exzentrerschleifern mit 5/16" Gewinde einsetzbar. Insbesondere bei der Verwendung von Klettscheiben der Ausführung NET bietet dieser Stützteller besondere Vorteile.

Leistungsmerkmale:

- Saubere, staubärmere Arbeitsumgebung. Universell einsetzbar dank multipler Lochung.
- Mit vielen Exzentrerschleifern und Klettronden kompatibel.
- Extrem starkes, langlebiges Klettsystem.

D ₁ [mm]	T [mm]	L [mm]	Gewinde	Passend für Klettscheiben-ø [mm]		Artikel-Nr.	Bezeichnung	Preis/Stück EUR
125	10	9	5/16-24 UNF	125	1	45017778	KSS-H 125-5/16	-
150	10	9	5/16-24 UNF	150	1	45017779	KSS-H 150-5/16	-

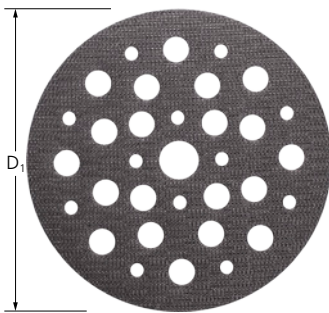

Schutz für Klettscheiben-Halter

Das Schutz-Pad schützt die Stützteller vor vorzeitigem Verschleiß und ist universell für alle Klettscheibenteller verwendbar. Durch die multiple Lochung des Schutzes für Klettscheiben-Halter kann der Schleifstaub sehr effektiv abgesaugt werden.

Leistungsmerkmale:

- Saubere, staubärmere Arbeitsumgebung. Universell einsetzbar dank multipler Lochung.
- Mit vielen Exzentrerschleifern, Klettscheiben-Haltern und Klettronden kompatibel.
- Extrem starkes, langlebiges Klettsystem.

D ₁ [mm]	Passend für Klettscheiben-ø [mm]		Artikel-Nr.	Bezeichnung	Preis/Stück EUR
125	125	5	45017780	KSS-PP 125	-
150	150	5	45017781	KSS-PP 150	-



Der schnelle Weg zum optimalen Werkzeug

			Schleifmittel ▶				
Werkstoffgruppe ▼			Korund A	Zirkonkorund Z	Zirkonkorund Z-COOL	Keramikorn CO-COOL	Siliciumcarbid SiC
Stahl, Stahlguss	Ungehärtete, nicht vergütete Stähle	Baustähle, Kohlenstoffstähle, Werkzeug- stähle, unlegierte Stähle, Stahlguss	●	○		●	
	Gehärtete, vergütete Stähle	Werkzeugstähle, Vergütungsstähle, legierte Stähle, Stahlguss	○	●		●	
Edelstahl (INOX)	Rost- und säurebeständige Stähle	Austenitische und ferritische Edelstähle		○	●	●	
NE-Metalle	Weiche NE-Metalle, Buntmetalle	Weiche Aluminiumlegierungen	○		○	○	
		Messing, Kupfer, Zink	●	○	○		
	Harte NE-Metalle	Harte Aluminiumlegierungen	●	○	○		○
		Bronze, Titan		○	●	●	●
	Hochwärmfeste Werkstoffe	Nickel- und Kobaltbasislegierungen		○	●	●	
Gusseisen	Graues Gusseisen, weißes Gusseisen	Gusseisen mit Lamellengraphit EN-GJL (GG), mit Kugelgraphit/Sphäroguss EN-GJS (GGG), weißer Temperguss EN-GJMW (GTW), schwarzer Temperguss EN-GJMB (GTS)	●	○			
Kunststoffe, andere Werkstoffe		Faserverstärkte Kunststoffe, thermoplastische Kunststoffe, Holz, Spanplatten, Lack	●				●

● = sehr gut geeignet ○ = gut geeignet

Sicherheitshinweise

- Die maximal zulässige Umfangsgeschwindigkeit beträgt 30 m/s.
- Die angegebene maximal zulässige Drehzahl darf aus Sicherheitsgründen nie überschritten werden.
- Schleifhülsen nicht über den Schleifhülsträger überstehen lassen.

 Augenschutz benutzen!

 Gehörschutz benutzen!

 Handschuhe benutzen!

 Staubmaske benutzen!

 Sicherheitsempfehlungen beachten!

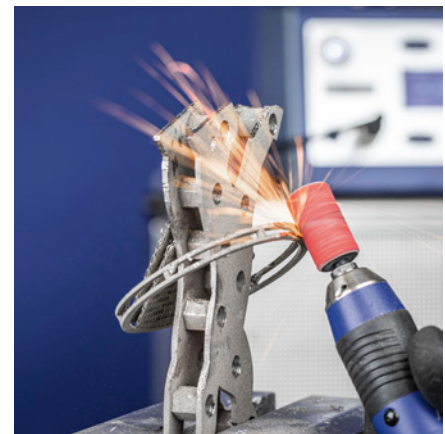

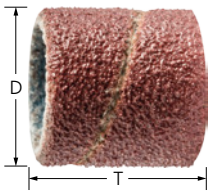

Ausführung Korund A

Für den universellen Einsatz von Grob- bis Feinschliff.



Leistungsmerkmale:

- Sicherer Sitz der Schleifhülse auf dem Schleifhülsenträger durch Ausdehnen des Trägers im Einsatz. Der Schleifhülsenträger muss separat bestellt werden.
- Herausragende Standzeit durch spezielle Fertigungsverfahren – auch unter härtesten Einsatzbedingungen.
- Höchste Wirtschaftlichkeit durch besonders hohen Materialabtrag und hohe Aggressivität des Schleifmittels.

D [mm]	T [mm]	Schleifmittel	Korngröße	Opt. RPM		Artikel-Nr.	Bezeichnung	Preis/Stück EUR	
Zylindrische Form									
10	10	A	80	30.000 – 44.000	25	42231108	KSB 1010 A 80	-	
			150	30.000 – 44.000	25	42231115	KSB 1010 A 150	-	
	20	A	80	30.000 – 44.000	25	42232108	KSB 1020 A 80	-	
			150	30.000 – 44.000	25	42232115	KSB 1020 A 150	-	
13	10	A	80	30.000 – 44.000	25	42233108	KSB 1310 A 80	-	
			150	30.000 – 44.000	25	42233115	KSB 1310 A 150	-	
	25	A	80	30.000 – 44.000	25	42234108	KSB 1325 A 80	-	
			150	30.000 – 44.000	25	42234115	KSB 1325 A 150	-	
15	10	A	60	26.000 – 36.000	25	42235105	KSB 1510 A 60	-	
			80	26.000 – 36.000	25	42235108	KSB 1510 A 80	-	
			150	26.000 – 36.000	25	42235115	KSB 1510 A 150	-	
	30	A	50	26.000 – 36.000	25	42236103	KSB 1530 A 50	-	
			60	26.000 – 36.000	25	42236105	KSB 1530 A 60	-	
			80	26.000 – 36.000	25	42236108	KSB 1530 A 80	-	
			150	26.000 – 36.000	25	42236115	KSB 1530 A 150	-	
			240	26.000 – 36.000	25	42236124	KSB 1530 A 240	-	
19	25	A	60	20.000 – 30.000	25	42236505	KSB 1925 A 60	-	
			80	20.000 – 30.000	25	42236508	KSB 1925 A 80	-	
			150	20.000 – 30.000	25	42236515	KSB 1925 A 150	-	
			240	20.000 – 30.000	25	42236524	KSB 1925 A 240	-	
22	20	A	50	18.000 – 26.000	25	42237104	KSB 2220 A 50	-	
			60	18.000 – 26.000	25	42237105	KSB 2220 A 60	-	
			80	18.000 – 26.000	25	42237108	KSB 2220 A 80	-	
			150	18.000 – 26.000	25	42237115	KSB 2220 A 150	-	
25	25	A	60	16.000 – 22.900	25	42237505	KSB 2525 A 60	-	
			80	16.000 – 22.900	25	42237508	KSB 2525 A 80	-	
			150	16.000 – 22.900	25	42237515	KSB 2525 A 150	-	
30	20	A	40	13.000 – 19.100	25	42238104	KSB 3020 A 40	-	
			60	13.000 – 19.100	25	42238105	KSB 3020 A 60	-	
			80	13.000 – 19.100	25	42238108	KSB 3020 A 80	-	
			150	13.000 – 19.100	25	42238115	KSB 3020 A 150	-	
	30	A	40	13.000 – 19.100	25	42239104	KSB 3030 A 40	-	
			50	13.000 – 19.100	25	42239103	KSB 3030 A 50	-	
			60	13.000 – 19.100	25	42239105	KSB 3030 A 60	-	
			80	13.000 – 19.100	25	42239108	KSB 3030 A 80	-	
38	25	A	40	10.000 – 15.900	25	42239504	KSB 3825 A 40	-	
			60	10.000 – 15.900	25	42239505	KSB 3825 A 60	-	
			80	10.000 – 15.900	25	42239508	KSB 3825 A 80	-	
			150	10.000 – 15.900	25	42239515	KSB 3825 A 150	-	

Fortsetzung siehe nächste Seite



D [mm]	T [mm]	Schleifmittel	Korngröße	Opt. RPM		Artikel-Nr.	Bezeichnung	Preis/Stück EUR
45	30	A	40	8.500 – 12.700	10	42240104	KSB 4530 A 40	-
			50	8.500 – 12.700	10	42240103	KSB 4530 A 50	-
			60	8.500 – 12.700	10	42240105	KSB 4530 A 60	-
			80	8.500 – 12.700	10	42240108	KSB 4530 A 80	-
			150	8.500 – 12.700	10	42240115	KSB 4530 A 150	-
51	25	A	40	7.500 – 11.200	10	42240504	KSB 5125 A 40	-
			60	7.500 – 11.200	10	42240505	KSB 5125 A 60	-
			80	7.500 – 11.200	10	42240508	KSB 5125 A 80	-
			150	7.500 – 11.200	10	42240515	KSB 5125 A 150	-
60	30	A	40	6.500 – 9.500	10	42241104	KSB 6030 A 40	-
			50	6.500 – 9.500	10	42241103	KSB 6030 A 50	-
			60	6.500 – 9.500	10	42241105	KSB 6030 A 60	-
			80	6.500 – 9.500	10	42241108	KSB 6030 A 80	-
			150	6.500 – 9.500	10	42241115	KSB 6030 A 150	-
75	30	A	40	5.000 – 7.600	10	42242104	KSB 7530 A 40	-
			60	5.000 – 7.600	10	42242105	KSB 7530 A 60	-
			80	5.000 – 7.600	10	42242108	KSB 7530 A 80	-
			150	5.000 – 7.600	10	42242115	KSB 7530 A 150	-

4



Großpack GSB

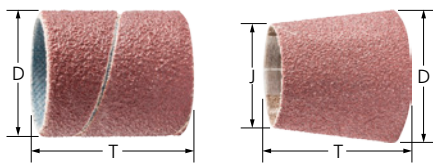

Ausführung Korund A

Für den universellen Einsatz von Grob- bis Feinschliff. Die Verpackungsgröße ist ideal für den industriellen Bedarf geeignet.



Leistungsmerkmale:

- Sicherer Sitz der Schleifhülse auf dem Schleifhülenträger durch Ausdehnen des Trägers im Einsatz. Der Schleifhülenträger muss separat bestellt werden.
- Herausragende Standzeit durch spezielle Fertigungsverfahren – auch unter härtesten Einsatzbedingungen.
- Höchste Wirtschaftlichkeit durch besonders hohen Materialabtrag und hohe Aggressivität des Schleifmittels.

D [mm]	J [mm]	T [mm]	Schleifmittel	Korngröße	Opt. RPM		Artikel-Nr.	Bezeichnung	Preis/Stück EUR
Zylindrische Form									
4	-	10	A	150	30.000 – 55.000	100	42200415	GSB 0410 A 150	-
6	-	10	A	150	30.000 – 55.000	100	42200615	GSB 0610 A 150	-
8	-	10	A	150	30.000 – 55.000	100	42200815	GSB 0810 A 150	-
10	-	10	A	80	30.000 – 44.000	100	42201108	GSB 1010 A 80	-
				150	30.000 – 44.000	100	42201115	GSB 1010 A 150	-
				240	30.000 – 44.000	100	42202124	GSB 1020 A 240	-
		20	A	60	30.000 – 44.000	100	42202106	GSB 1020 A 60	-
				80	30.000 – 44.000	100	42202108	GSB 1020 A 80	-
				150	30.000 – 44.000	100	42202115	GSB 1020 A 150	-
13	-	10	A	80	30.000 – 44.000	100	42203108	GSB 1310 A 80	-
				150	30.000 – 44.000	100	42203115	GSB 1310 A 150	-
		25	A	80	30.000 – 44.000	100	42204108	GSB 1325 A 80	-
				150	30.000 – 44.000	100	42204115	GSB 1325 A 150	-
15	-	10	A	60	26.000 – 36.000	100	42205105	GSB 1510 A 60	-
				80	26.000 – 36.000	100	42205108	GSB 1510 A 80	-

Fortsetzung siehe nächste Seite

D [mm]	J [mm]	T [mm]	Schleifmittel	Korngröße	Opt. RPM		Artikel-Nr.	Bezeichnung	Preis/Stück EUR		
15	-	10	A	150	26.000 – 36.000	100	42205115	GSB 1510 A 150	-		
			A	50	26.000 – 36.000	100	42206103	GSB 1530 A 50	-		
		30	A	60	26.000 – 36.000	100	42206105	GSB 1530 A 60	-		
			A	80	26.000 – 36.000	100	42206108	GSB 1530 A 80	-		
			A	150	26.000 – 36.000	100	42206115	GSB 1530 A 150	-		
			A	240	26.000 – 36.000	100	42206124	GSB 1530 A 240	-		
19	-	25	A	60	20.000 – 30.000	100	42206505	GSB 1925 A 60	-		
			A	80	20.000 – 30.000	100	42206508	GSB 1925 A 80	-		
			A	150	20.000 – 30.000	100	42206515	GSB 1925 A 150	-		
22	-	20	A	50	18.000 – 26.000	100	42207104	GSB 2220 A 50	-		
			A	60	18.000 – 26.000	100	42207105	GSB 2220 A 60	-		
			A	80	18.000 – 26.000	100	42207108	GSB 2220 A 80	-		
			A	150	18.000 – 26.000	100	42207115	GSB 2220 A 150	-		
			A	240	18.000 – 26.000	100	42207124	GSB 2220 A 240	-		
25	-	25	A	60	16.000 – 22.900	100	42207505	GSB 2525 A 60	-		
			A	80	16.000 – 22.900	100	42207508	GSB 2525 A 80	-		
			A	150	16.000 – 22.900	100	42207515	GSB 2525 A 150	-		
30	-	20	A	40	13.000 – 19.100	100	42208104	GSB 3020 A 40	-		
			A	60	13.000 – 19.100	100	42208105	GSB 3020 A 60	-		
			A	80	13.000 – 19.100	100	42208108	GSB 3020 A 80	-		
			A	150	13.000 – 19.100	100	42208115	GSB 3020 A 150	-		
			A	40	13.000 – 19.100	100	42209104	GSB 3030 A 40	-		
			A	50	13.000 – 19.100	100	42209103	GSB 3030 A 50	-		
		30	-	30	A	60	13.000 – 19.100	100	42209105	GSB 3030 A 60	-
					A	80	13.000 – 19.100	100	42209108	GSB 3030 A 80	-
					A	150	13.000 – 19.100	100	42209115	GSB 3030 A 150	-
					A	240	13.000 – 19.100	100	42209124	GSB 3030 A 240	-
					A	40	10.000 – 15.900	100	42209504	GSB 3825 A 40	-
					A	60	10.000 – 15.900	100	42209505	GSB 3825 A 60	-
					A	80	10.000 – 15.900	100	42209508	GSB 3825 A 80	-
					A	150	10.000 – 15.900	100	42209515	GSB 3825 A 150	-
45	-	30	A	40	8.500 – 12.700	100	42210104	GSB 4530 A 40	-		
			A	50	8.500 – 12.700	100	42210103	GSB 4530 A 50	-		
			A	60	8.500 – 12.700	100	42210105	GSB 4530 A 60	-		
			A	80	8.500 – 12.700	100	42210108	GSB 4530 A 80	-		
			A	150	8.500 – 12.700	100	42210115	GSB 4530 A 150	-		
			A	240	8.500 – 12.700	100	42210124	GSB 4530 A 240	-		
51	-	25	A	40	7.500 – 11.200	100	42210504	GSB 5125 A 40	-		
			A	60	7.500 – 11.200	100	42210505	GSB 5125 A 60	-		
			A	80	7.500 – 11.200	100	42210508	GSB 5125 A 80	-		
			A	150	7.500 – 11.200	100	42210515	GSB 5125 A 150	-		
60	-	30	A	40	6.500 – 9.500	100	42211104	GSB 6030 A 40	-		
			A	50	6.500 – 9.500	100	42211103	GSB 6030 A 50	-		
			A	60	6.500 – 9.500	100	42211105	GSB 6030 A 60	-		
			A	80	6.500 – 9.500	100	42211108	GSB 6030 A 80	-		
			A	150	6.500 – 9.500	100	42211115	GSB 6030 A 150	-		
75	-	30	A	40	5.000 – 7.600	100	42212104	GSB 7530 A 40	-		
			A	60	5.000 – 7.600	100	42212105	GSB 7530 A 60	-		
			A	80	5.000 – 7.600	100	42212108	GSB 7530 A 80	-		
			A	150	5.000 – 7.600	100	42212115	GSB 7530 A 150	-		
100	-	40	A	40	4.000 – 5.700	50	42213104	GSB 10040 A 40	-		
			A	60	4.000 – 5.700	50	42213105	GSB 10040 A 60	-		
			A	80	4.000 – 5.700	50	42213108	GSB 10040 A 80	-		
			A	150	4.000 – 5.700	50	42213115	GSB 10040 A 150	-		

Fortsetzung siehe nächste Seite



D [mm]	J [mm]	T [mm]	Schleifmittel	Korngröße	Opt. RPM		Artikel-Nr.	Bezeichnung	Preis/Stück EUR
Konische Form									
20	14	63	A	40	19.000 – 26.000	100	42214104	GSB 201463 A 40	-
				60	19.000 – 26.000	100	42214105	GSB 201463 A 60	-
				80	19.000 – 26.000	100	42214108	GSB 201463 A 80	-
				150	19.000 – 26.000	100	42214115	GSB 201463 A 150	-
				240	19.000 – 26.000	100	42214124	GSB 201463 A 240	-
29	22	30	A	40	13.000 – 19.100	100	42215104	GSB 292230 A 40	-
				60	13.000 – 19.100	100	42215105	GSB 292230 A 60	-
				80	13.000 – 19.100	100	42215108	GSB 292230 A 80	-
				150	13.000 – 19.100	100	42215115	GSB 292230 A 150	-
36	22	60	A	40	10.000 – 15.900	100	42216104	GSB 362260 A 40	-
				60	10.000 – 15.900	100	42216105	GSB 362260 A 60	-
				80	10.000 – 15.900	100	42216108	GSB 362260 A 80	-
				150	10.000 – 15.900	100	42216115	GSB 362260 A 150	-

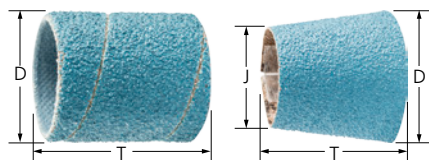

Ausführung Zirkonkorund Z

Für grobe Schleifaufgaben bei hoher Abtragsleistung und Standzeit. Die Verpackungsgröße ist ideal für den industriellen Bedarf geeignet.



Leistungsmerkmale:

- Sicherer Sitz der Schleifhülse auf dem Schleifhülenträger durch Ausdehnen des Trägers im Einsatz. Der Schleifhülenträger muss separat bestellt werden.
- Herausragende Standzeit durch spezielle Fertigungsverfahren – auch unter härtesten Einsatzbedingungen.
- Höchste Wirtschaftlichkeit durch besonders hohen Materialabtrag und hohe Aggressivität des Schleifmittels.

D [mm]	J [mm]	T [mm]	Schleifmittel	Korngröße	Opt. RPM		Artikel-Nr.	Bezeichnung	Preis/Stück EUR
Zylindrische Form									
13	-	25	Z	50	30.000 – 44.000	100	42217063	GSB 1325 Z 50	-
				60	30.000 – 44.000	100	42217064	GSB 1325 Z 60	-
				80	30.000 – 44.000	100	42217065	GSB 1325 Z 80	-
				120	30.000 – 44.000	100	42217066	GSB 1325 Z 120	-
19	-	25	Z	40	20.000 – 30.000	100	42217092	GSB 1925 Z 40	-
				50	20.000 – 30.000	100	42217093	GSB 1925 Z 50	-
				60	20.000 – 30.000	100	42217094	GSB 1925 Z 60	-
				80	20.000 – 30.000	100	42217095	GSB 1925 Z 80	-
				120	20.000 – 30.000	100	42217096	GSB 1925 Z 120	-
25	-	25	Z	36	16.000 – 22.900	100	42217111	GSB 2525 Z 36	-
				40	16.000 – 22.900	100	42217112	GSB 2525 Z 40	-
				50	16.000 – 22.900	100	42217113	GSB 2525 Z 50	-
				60	16.000 – 22.900	100	42217114	GSB 2525 Z 60	-
				80	16.000 – 22.900	100	42217115	GSB 2525 Z 80	-
30	-	30	Z	36	13.000 – 19.100	100	42217131	GSB 3030 Z 36	-
				40	13.000 – 19.100	100	42217132	GSB 3030 Z 40	-
				50	13.000 – 19.100	100	42217133	GSB 3030 Z 50	-
				60	13.000 – 19.100	100	42217134	GSB 3030 Z 60	-
				80	13.000 – 19.100	100	42217135	GSB 3030 Z 80	-
38	-	25	Z	36	10.000 – 15.900	100	42217141	GSB 3825 Z 36	-

Fortsetzung siehe nächste Seite

D [mm]	J [mm]	T [mm]	Schleifmittel	Korngröße	Opt. RPM		Artikel-Nr.	Bezeichnung	Preis/Stück EUR
38	-	25	Z	40	10.000 – 15.900	100	42217142	GSB 3825 Z 40	-
				50	10.000 – 15.900	100	42217143	GSB 3825 Z 50	-
				60	10.000 – 15.900	100	42217144	GSB 3825 Z 60	-
				80	10.000 – 15.900	100	42217145	GSB 3825 Z 80	-
				120	10.000 – 15.900	100	42217146	GSB 3825 Z 120	-
45	-	30	Z	40	8.500 – 12.700	100	42217152	GSB 4530 Z 40	-
				50	8.500 – 12.700	100	42217153	GSB 4530 Z 50	-
				60	8.500 – 12.700	100	42217154	GSB 4530 Z 60	-
				80	8.500 – 12.700	100	42217155	GSB 4530 Z 80	-
51	-	25	Z	36	7.500 – 11.200	100	42217161	GSB 5125 Z 36	-
				40	7.500 – 11.200	100	42217162	GSB 5125 Z 40	-
				50	7.500 – 11.200	100	42217163	GSB 5125 Z 50	-
				60	7.500 – 11.200	100	42217164	GSB 5125 Z 60	-
				80	7.500 – 11.200	100	42217165	GSB 5125 Z 80	-
				120	7.500 – 11.200	100	42217166	GSB 5125 Z 120	-
Konische Form									
20	14	63	Z	36	19.000 – 26.000	100	42217167	GSB 201463 Z 36	-
				50	19.000 – 26.000	100	42217168	GSB 201463 Z 50	-
				60	19.000 – 26.000	100	42217169	GSB 201463 Z 60	-
				80	19.000 – 26.000	100	42217170	GSB 201463 Z 80	-
				120	19.000 – 26.000	100	42217171	GSB 201463 Z 120	-
29	22	30	Z	36	13.000 – 19.100	100	42217172	GSB 292230 Z 36	-
				50	13.000 – 19.100	100	42217173	GSB 292230 Z 50	-
				60	13.000 – 19.100	100	42217174	GSB 292230 Z 60	-
				80	13.000 – 19.100	100	42217175	GSB 292230 Z 80	-
				120	13.000 – 19.100	100	42217176	GSB 292230 Z 120	-
36	22	60	Z	36	10.000 – 15.900	100	42217177	GSB 362260 Z 36	-
				50	10.000 – 15.900	100	42217178	GSB 362260 Z 50	-
				60	10.000 – 15.900	100	42217179	GSB 362260 Z 60	-
				80	10.000 – 15.900	100	42217180	GSB 362260 Z 80	-
				120	10.000 – 15.900	100	42217181	GSB 362260 Z 120	-



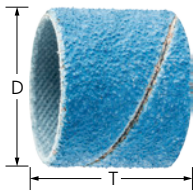

Ausführung Zirkonkorund Z-COOL

Für grobe Schleifaufgaben bei hoher Zerspanungsleistung und kühlem Schliff. Schleifaktive Zusätze im Belag erzielen eine deutlich höhere Abtragsleistung, verhindern das Zusetzen und bewirken einen kühleren Schliff. Die Verpackungsgröße ist ideal für den industriellen Bedarf geeignet.



Leistungsmerkmale:

- Sicherer Sitz der Schleifhülse auf dem Schleifhülsträger durch Ausdehnen des Trägers im Einsatz. Der Schleifhülsträger muss separat bestellt werden.
- Herausragende Standzeit durch spezielle Fertigungsverfahren – auch unter härtesten Einsatzbedingungen.
- Höchste Wirtschaftlichkeit durch besonders hohen Materialabtrag und hohe Aggressivität des Schleifmittels.

D [mm]	T [mm]	Schleifmittel	Korngröße	Opt. RPM		Artikel-Nr.	Bezeichnung	Preis/Stück EUR
Zylindrische Form								
15	30	Z-COOL	50	26.000 – 36.000	100	42206183	GSB 1530 Z-COOL 50	-
			80	26.000 – 36.000	100	42206188	GSB 1530 Z-COOL 80	-
			150	26.000 – 36.000	100	42206285	GSB 1530 Z-COOL 150	-
22	20	Z-COOL	50	18.000 – 26.000	100	42207184	GSB 2220 Z-COOL 50	-
			80	18.000 – 26.000	100	42207188	GSB 2220 Z-COOL 80	-
			150	18.000 – 26.000	100	42207285	GSB 2220 Z-COOL 150	-
30	30	Z-COOL	36	13.000 – 19.100	100	42209182	GSB 3030 Z-COOL 36	-
			50	13.000 – 19.100	100	42209183	GSB 3030 Z-COOL 50	-
			80	13.000 – 19.100	100	42209188	GSB 3030 Z-COOL 80	-
			150	13.000 – 19.100	100	42209285	GSB 3030 Z-COOL 150	-
45	30	Z-COOL	36	8.500 – 12.700	100	42210182	GSB 4530 Z-COOL 36	-
			50	8.500 – 12.700	100	42210183	GSB 4530 Z-COOL 50	-
			80	8.500 – 12.700	100	42210188	GSB 4530 Z-COOL 80	-
			150	8.500 – 12.700	100	42210285	GSB 4530 Z-COOL 150	-
60	30	Z-COOL	36	6.500 – 9.500	100	42211182	GSB 6030 Z-COOL 36	-
			50	6.500 – 9.500	100	42211183	GSB 6030 Z-COOL 50	-
			80	6.500 – 9.500	100	42211188	GSB 6030 Z-COOL 80	-
			150	6.500 – 9.500	100	42211285	GSB 6030 Z-COOL 150	-



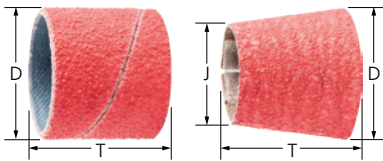

Ausführung Keramikkorn CO-COOL

Konstante Höchstleistung und aggressives Schleifen durch sich selbst schärfendes Keramik Korn. Schleifaktive Zusätze erhöhen die Abtragsleistung, verhindern das Zusetzen und bewirken einen kühleren Schliff. Die Verpackungsgröße ist ideal für den industriellen Bedarf geeignet.



Leistungsmerkmale:

- Sicherer Sitz der Schleifhülse auf dem Schleifhülsenträger durch Ausdehnen des Trägers im Einsatz. Der Schleifhülsenträger muss separat bestellt werden.
- Herausragende Standzeit durch spezielle Fertigungsverfahren – auch unter härtesten Einsatzbedingungen.
- Höchste Wirtschaftlichkeit durch besonders hohen Materialabtrag und hohe Aggressivität des Schleifmittels.

D [mm]	J [mm]	T [mm]	Schleifmittel	Korngröße	Opt. RPM		Artikel-Nr.	Bezeichnung	Preis/Stück EUR
Zylindrische Form									
13	-	25	CO-COOL	60	30.000 – 44.000	100	42204205	GSB 1325 CO-COOL 60	-
				80	30.000 – 44.000	100	42204208	GSB 1325 CO-COOL 80	-
				120	30.000 – 44.000	100	42204212	GSB 1325 CO-COOL 120	-
15	-	30	CO-COOL	60	26.000 – 36.000	100	42206305	GSB 1530 CO-COOL 60	-
				80	26.000 – 36.000	100	42206308	GSB 1530 CO-COOL 80	-
				120	26.000 – 36.000	100	42206312	GSB 1530 CO-COOL 120	-
19	-	25	CO-COOL	36	20.000 – 30.000	100	42206702	GSB 1925 CO-COOL 36	-
				60	20.000 – 30.000	100	42206705	GSB 1925 CO-COOL 60	-
				80	20.000 – 30.000	100	42206708	GSB 1925 CO-COOL 80	-
				120	20.000 – 30.000	100	42206712	GSB 1925 CO-COOL 120	-
22	-	20	CO-COOL	60	18.000 – 26.000	100	42207305	GSB 2220 CO-COOL 60	-
				80	18.000 – 26.000	100	42207308	GSB 2220 CO-COOL 80	-
				120	18.000 – 26.000	100	42207312	GSB 2220 CO-COOL 120	-
25	-	25	CO-COOL	36	16.000 – 22.900	100	42207702	GSB 2525 CO-COOL 36	-
				60	16.000 – 22.900	100	42207705	GSB 2525 CO-COOL 60	-
				80	16.000 – 22.900	100	42207708	GSB 2525 CO-COOL 80	-
				120	16.000 – 22.900	100	42207712	GSB 2525 CO-COOL 120	-
30	-	30	CO-COOL	36	13.000 – 19.100	100	42209302	GSB 3030 CO-COOL 36	-
				60	13.000 – 19.100	100	42209305	GSB 3030 CO-COOL 60	-
				80	13.000 – 19.100	100	42209308	GSB 3030 CO-COOL 80	-
				120	13.000 – 19.100	100	42209312	GSB 3030 CO-COOL 120	-
38	-	25	CO-COOL	36	10.000 – 15.900	100	42209702	GSB 3825 CO-COOL 36	-
				60	10.000 – 15.900	100	42209705	GSB 3825 CO-COOL 60	-
				80	10.000 – 15.900	100	42209708	GSB 3825 CO-COOL 80	-
				120	10.000 – 15.900	100	42209712	GSB 3825 CO-COOL 120	-
45	-	30	CO-COOL	36	8.500 – 12.700	100	42210302	GSB 4530 CO-COOL 36	-
				60	8.500 – 12.700	100	42210305	GSB 4530 CO-COOL 60	-
				80	8.500 – 12.700	100	42210308	GSB 4530 CO-COOL 80	-
				120	8.500 – 12.700	100	42210312	GSB 4530 CO-COOL 120	-
51	-	25	CO-COOL	36	7.500 – 11.200	100	42210602	GSB 5125 CO-COOL 36	-
				60	7.500 – 11.200	100	42210605	GSB 5125 CO-COOL 60	-
				120	7.500 – 11.200	100	42210612	GSB 5125 CO-COOL 120	-
60	-	30	CO-COOL	36	6.500 – 9.500	100	42211302	GSB 6030 CO-COOL 36	-
				60	6.500 – 9.500	100	42211305	GSB 6030 CO-COOL 60	-
				80	6.500 – 9.500	100	42211308	GSB 6030 CO-COOL 80	-
				120	6.500 – 9.500	100	42211312	GSB 6030 CO-COOL 120	-

Fortsetzung siehe nächste Seite



D [mm]	J [mm]	T [mm]	Schleifmittel	Korngröße	Opt. RPM		Artikel-Nr.	Bezeichnung	Preis/Stück EUR
Konische Form									
20	14	63	CO-COOL	36	19.000 – 26.000	100	42217182	GSB 201463 CO-COOL 36	-
				60	19.000 – 26.000	100	42217183	GSB 201463 CO-COOL 60	-
				80	19.000 – 26.000	100	42217184	GSB 201463 CO-COOL 80	-
				120	19.000 – 26.000	100	42217185	GSB 201463 CO-COOL 120	-
29	22	30	CO-COOL	36	13.000 – 19.100	100	42217186	GSB 292230 CO-COOL 36	-
				60	13.000 – 19.100	100	42217187	GSB 292230 CO-COOL 60	-
				80	13.000 – 19.100	100	42217188	GSB 292230 CO-COOL 80	-
				120	13.000 – 19.100	100	42217189	GSB 292230 CO-COOL 120	-
36	22	60	CO-COOL	36	10.000 – 15.900	100	42217190	GSB 362260 CO-COOL 36	-
				60	10.000 – 15.900	100	42217191	GSB 362260 CO-COOL 60	-
				80	10.000 – 15.900	100	42217192	GSB 362260 CO-COOL 80	-
				120	10.000 – 15.900	100	42217193	GSB 362260 CO-COOL 120	-

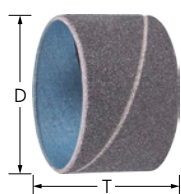

Ausführung Siliciumcarbid SiC

Für universelle Schleifaufgaben. Besonders zu empfehlen für den Einsatz auf Titanlegierungen. Bestens für die Flugzeugindustrie geeignet, wenn für die Bearbeitung nur SiC zugelassen ist. Die Verpackungsgröße ist ideal für den industriellen Bedarf geeignet.



Leistungsmerkmale:

- Sicherer Sitz der Schleifhülse auf dem Schleifhülenträger durch Ausdehnen des Trägers im Einsatz. Der Schleifhülenträger muss separat bestellt werden.
- Herausragende Standzeit durch spezielle Fertigungsverfahren – auch unter härtesten Einsatzbedingungen.
- Höchste Wirtschaftlichkeit durch besonders hohen Materialabtrag und hohe Aggressivität des Schleifmittels.

D [mm]	T [mm]	Schleifmittel	Korngröße	Opt. RPM		Artikel-Nr.	Bezeichnung	Preis/Stück EUR
Zylindrische Form								
10	20	SiC	60	30.000 – 44.000	100	42210060	GSB 1020 SiC 60	-
			80	30.000 – 44.000	100	42210080	GSB 1020 SiC 80	-
			100	30.000 – 44.000	100	42210100	GSB 1020 SiC 100	-
			150	30.000 – 44.000	100	42210150	GSB 1020 SiC 150	-
13	25	SiC	60	30.000 – 44.000	100	42213060	GSB 1325 SiC 60	-
			80	30.000 – 44.000	100	42213080	GSB 1325 SiC 80	-
			100	30.000 – 44.000	100	42213100	GSB 1325 SiC 100	-
			150	30.000 – 44.000	100	42213150	GSB 1325 SiC 150	-
15	30	SiC	60	26.000 – 36.000	100	42215060	GSB 1530 SiC 60	-
			80	26.000 – 36.000	100	42215080	GSB 1530 SiC 80	-
			100	26.000 – 36.000	100	42215100	GSB 1530 SiC 100	-
			150	26.000 – 36.000	100	42215150	GSB 1530 SiC 150	-
22	20	SiC	60	18.000 – 26.000	100	42222060	GSB 2220 SiC 60	-
			80	18.000 – 26.000	100	42222080	GSB 2220 SiC 80	-
			100	18.000 – 26.000	100	42222100	GSB 2220 SiC 100	-
			150	18.000 – 26.000	100	42222150	GSB 2220 SiC 150	-
30	30	SiC	60	13.000 – 19.100	100	42230060	GSB 3030 SiC 60	-
			80	13.000 – 19.100	100	42230080	GSB 3030 SiC 80	-
			150	13.000 – 19.100	100	42230150	GSB 3030 SiC 150	-
45	30	SiC	60	8.500 – 12.700	100	42245060	GSB 4530 SiC 60	-
			80	8.500 – 12.700	100	42245080	GSB 4530 SiC 80	-
			100	8.500 – 12.700	100	42245100	GSB 4530 SiC 100	-
			150	8.500 – 12.700	100	42245150	GSB 4530 SiC 150	-

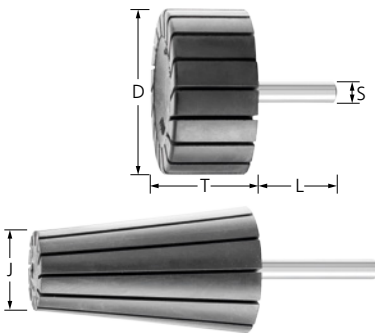

Ausführungen konisch und zylindrisch

Passender Träger für konische und zylindrische Schleifhülsen. Die mit „H“ bezeichneten Schleifhülenträger haben eine höhere Härte und lassen stärkeren Druck beim Schleifen zu. Sie eignen sich hervorragend für die Schweißnahtbearbeitung.

Leistungsmerkmale:

- Sicherer Sitz der Schleifhülse auf dem Schleifhülenträger durch Ausdehnen des Trägers im Einsatz.
- Herausragende Standzeit durch spezielle Fertigungsverfahren – auch unter härtesten Einsatzbedingungen.

D [mm]	J [mm]	T [mm]	S [mm]	L [mm]	Härte [Shore A]	Entspricht ISO	Max. RPM	Mindestdrehzahl [RPM]		Artikel-Nr.	Bezeichnung	Preis/Stück EUR
Zylindrische Form												
4	-	10	3	40	65-70	-	55.000	30.000	5	42100413	GK 0410/3	-
			6	40	65-70	-	55.000	30.000	5	42100410	GK 0410/6	-
6	-	10	3	40	65-70	-	55.000	30.000	5	42100613	GK 0610/3	-
			6	40	65-70	-	55.000	30.000	5	42100610	GK 0610/6	-
8	-	10	3	40	65-70	-	55.000	30.000	5	42100813	GK 0810/3	-
			6	40	65-70	-	55.000	30.000	5	42100810	GK 0810/6	-
10	-	10	6	35	65-70	ISO 15637-1	44.000	30.000	5	42101000	GK 1010/6	-
		20	6	35	65-70	ISO 15637-1	44.000	30.000	5	42102000	GK 1020/6	-
13	-	10	6	35	65-70	-	44.000	30.000	5	42103000	GK 1310/6	-
		25	6	35	65-70	-	44.000	30.000	5	42104000	GK 1325/6	-
15	-	10	6	35	65-70	ISO 15637-1	36.000	26.000	5	42105000	GK 1510/6	-
		30	6	35	65-70	ISO 15637-1	36.000	26.000	5	42106000	GK 1530/6	-
19	-	25	6	35	65-70	-	30.000	20.000	5	42106500	GK 1925/6	-
22	-	20	6	35	65-70	ISO 15637-1	26.000	18.000	5	42107000	GK 2220/6	-
					80	ISO 15637-1	26.000	18.000	5	42107080	GK 2220/6 H	-
25	-	25	6	35	65-70	-	22.900	16.000	5	42107500	GK 2525/6	-
30	-	20	6	35	65-70	ISO 15637-1	19.100	13.000	5	42108000	GK 3020/6	-
					65-70	ISO 15637-1	19.100	13.000	5	42109000	GK 3030/6	-
					80	ISO 15637-1	19.100	13.000	5	42109080	GK 3030/6 H	-
38	-	25	6	35	65-70	-	15.900	10.000	5	42109500	GK 3825/6	-
45	-	30	6	35	65-70	ISO 15637-1	12.700	8.500	5	42110000	GK 4530/6	-
					80	ISO 15637-1	12.700	8.500	5	42110080	GK 4530/6 H	-
51	-	25	6	35	65-70	-	11.200	7.500	5	42110500	GK 5125/6	-
60	-	30	6	35	65-70	ISO 15637-1	9.500	6.500	5	42111006	GK 6030/6	-
			8	35	65-70	ISO 15637-1	9.500	6.500	5	42111008	GK 6030/8	-
75	-	30	8	35	65-70	ISO 15637-1	7.600	5.000	5	42112000	GK 7530/8	-
100	-	40	8	35	65-70	ISO 15637-1	5.700	4.000	5	42113000	GK 10040/8	-
Konische Form												
20	14	63	6	40	65-70	-	26.000	19.000	5	42119500	GK 201463/6	-
29	22	30	6	40	65-70	-	19.100	13.000	5	42121000	GK 292230/6	-
36	22	60	6	40	65-70	-	15.900	10.000	5	42122000	GK 362260/6	-



Sicherheitshinweise

- Die maximal zulässige Umfangsgeschwindigkeit beträgt 11 m/s.
- Die angegebene maximal zulässige Drehzahl darf aus Sicherheitsgründen nie überschritten werden.

 Augenschutz benutzen!

 Gehörschutz benutzen!

 Handschuhe benutzen!

 Staubmaske benutzen!

 Sicherheitsempfehlungen beachten!

 Nicht zulässig für Nassschleifen!



POLIROLL-Schleifrollen PR und PRK, POLICO-Schleifkone PCO

4

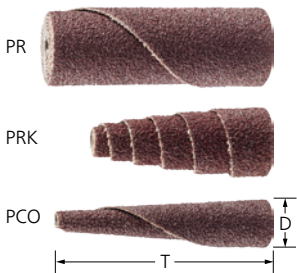

Ausführung Korund A

Schleifrollen und Schleifkone aus spiralförmig aufgewickeltem Schleifmittel auf Unterlage. Für universelle Schleifaufgaben an schwer zugänglichen Stellen an Metallen und anderen Werkstoffen.



Leistungsmerkmale:

- Gleichbleibende hohe Schleifleistung über die gesamte Standzeit durch permanentes Freisetzen von frischem Schleifkorn im Einsatz.
- Sicherer Sitz der POLIROLL/POLICO im Einsatz aufgrund der Selbstspannung durch gerillten konischen Werkzeughalter und einfacher Werkzeugwechsel.
- Passenden Werkzeughalter bitte separat bestellen.

D [mm]	T [mm]	Schleifmittel	Korngröße	Opt. RPM	Max. RPM	Passende Werkzeughalter		Artikel-Nr.	Bezeichnung	Preis/Stück EUR
Zylindrische Form (PR)										
6	25	A	80	20.000	25.000	BO 3-18-3, BO 6-18-3	50	42810608	PR 0625 A 80	-
			150	20.000	25.000	BO 3-18-3, BO 6-18-3	50	42810615	PR 0625 A 150	-
6	35	A	80	20.000	25.000	BO 6-24-3	50	42810708	PR 0635 A 80	-
			150	20.000	25.000	BO 6-24-3	50	42810715	PR 0635 A 150	-
			80	15.000	23.000	BO 6-18-3	50	42810808	PR 0925 A 80	-
			150	15.000	23.000	BO 6-18-3	50	42810815	PR 0925 A 150	-
6	35	A	80	15.000	23.000	BO 6-24-3	50	42810908	PR 0935 A 80	-
			150	15.000	23.000	BO 6-24-3	50	42810915	PR 0935 A 150	-
			50	12.000	17.000	BO 6-18-3	50	42811205	PR 1225 A 50	-
			80	12.000	17.000	BO 6-18-3	50	42811208	PR 1225 A 80	-
			150	12.000	17.000	BO 6-18-3	50	42811215	PR 1225 A 150	-
			50	12.000	17.000	BO 6-24-3	50	42811305	PR 1235 A 50	-
6	35	A	80	12.000	17.000	BO 6-24-3	50	42811308	PR 1235 A 80	-
			150	12.000	17.000	BO 6-24-3	50	42811315	PR 1235 A 150	-
			50	8.000	12.000	BO 6-25-5	50	42811805	PR 1835 A 50	-
6	35	A	80	8.000	12.000	BO 6-25-5	50	42811808	PR 1835 A 80	-
			150	8.000	12.000	BO 6-25-5	50	42811815	PR 1835 A 150	-
			50	8.000	12.000	BO 6-30-5	50	42811905	PR 1850 A 50	-
6	50	A	80	8.000	12.000	BO 6-30-5	50	42811908	PR 1850 A 80	-
			150	8.000	12.000	BO 6-30-5	50	42811915	PR 1850 A 150	-

Fortsetzung siehe nächste Seite



D [mm]	T [mm]	Schleifmittel	Korngröße	Opt. RPM	Max. RPM	Passende Werkzeughalter		Artikel-Nr.	Bezeichnung	Preis/Stück EUR
Konische Form (PRK)										
10	25	A	80	15.000	23.000	BO 3-18-3, BO 6-18-3	50	42821008	PRK 1025 A 80	-
			150	15.000	23.000	BO 3-18-3, BO 6-18-3	50	42821015	PRK 1025 A 150	-
12	25	A	50	12.000	17.000	BO 6-18-3	50	42821205	PRK 1225 A 50	-
			80	12.000	17.000	BO 6-18-3	50	42821208	PRK 1225 A 80	-
			150	12.000	17.000	BO 6-18-3	50	42821215	PRK 1225 A 150	-
	35	A	50	12.000	17.000	BO 6-24-3	50	42821305	PRK 1235 A 50	-
			80	12.000	17.000	BO 6-24-3	50	42821308	PRK 1235 A 80	-
			150	12.000	17.000	BO 6-24-3	50	42821315	PRK 1235 A 150	-
15	35	A	50	10.000	15.000	BO 6-24-3	50	42821505	PRK 1535 A 50	-
			80	10.000	15.000	BO 6-24-3	50	42821508	PRK 1535 A 80	-
			150	10.000	15.000	BO 6-24-3	50	42821515	PRK 1535 A 150	-
POLICO-Schleifkonen (PCO)										
10	50	A	80	15.000	23.000	BO 6-50-8	50	42831008	PCO 1050 A 80	-
			150	15.000	23.000	BO 6-50-8	50	42831015	PCO 1050 A 150	-

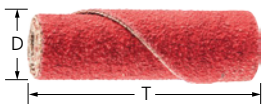

Ausführung Keramikkorn CO-COOL

Schleifrollen aus spiralförmig aufgewickeltem Schleifmittel auf Unterlage. Konstante Höchstleistung und aggressives Schleifen durch sich selbst schärfendes Keramikkorn. Schleifaktive Zusätze erhöhen die Abtragsleistung, verhindern das Zusetzen und bewirken einen kühleren Schliff.



Leistungsmerkmale:

- Gleichbleibende hohe Schleifleistung über die gesamte Standzeit durch permanentes Freisetzen von frischem Schleifkorn im Einsatz.
- Sicherer Sitz der POLIROLL/POLICO im Einsatz aufgrund der Selbstspannung durch gerillten konischen Werkzeughalter und einfacher Werkzeugwechsel.
- Passenden Werkzeughalter bitte separat bestellen.

D [mm]	T [mm]	Schleifmittel	Korngröße	Opt. RPM	Max. RPM	Passende Werkzeughalter		Artikel-Nr.	Bezeichnung	Preis/Stück EUR
6	25	CO-COOL	60	20.000	25.000	BO 3-18-3, BO 6-18-3	50	42810646	PR 0625 CO-COOL 60	-
			80	20.000	25.000	BO 3-18-3, BO 6-18-3	50	42810648	PR 0625 CO-COOL 80	-
			120	20.000	25.000	BO 3-18-3, BO 6-18-3	50	42810650	PR 0625 CO-COOL 120	-
	35	CO-COOL	60	20.000	25.000	BO 6-24-3	50	42810746	PR 0635 CO-COOL 60	-
			80	20.000	25.000	BO 6-24-3	50	42810748	PR 0635 CO-COOL 80	-
			120	20.000	25.000	BO 6-24-3	50	42810750	PR 0635 CO-COOL 120	-
9	25	CO-COOL	60	15.000	23.000	BO 6-18-3	50	42810846	PR 0925 CO-COOL 60	-
			80	15.000	23.000	BO 6-18-3	50	42810848	PR 0925 CO-COOL 80	-
			120	15.000	23.000	BO 6-18-3	50	42810850	PR 0925 CO-COOL 120	-
	35	CO-COOL	60	15.000	23.000	BO 6-24-3	50	42810946	PR 0935 CO-COOL 60	-
			80	15.000	23.000	BO 6-24-3	50	42810948	PR 0935 CO-COOL 80	-
			120	15.000	23.000	BO 6-24-3	50	42810950	PR 0935 CO-COOL 120	-
12	25	CO-COOL	60	12.000	17.000	BO 6-18-3	50	42811246	PR 1225 CO-COOL 60	-
			80	12.000	17.000	BO 6-18-3	50	42811248	PR 1225 CO-COOL 80	-
			120	12.000	17.000	BO 6-18-3	50	42811250	PR 1225 CO-COOL 120	-
	35	CO-COOL	60	12.000	17.000	BO 6-24-3	50	42811346	PR 1235 CO-COOL 60	-
			80	12.000	17.000	BO 6-24-3	50	42811348	PR 1235 CO-COOL 80	-
			120	12.000	17.000	BO 6-24-3	50	42811350	PR 1235 CO-COOL 120	-



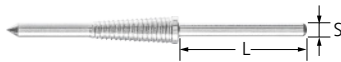

Werkzeughalter BO

Werkzeughalter für POLIROLL- und POLICO-Werkzeuge.

Leistungsmerkmale:

- Einfacher Werkzeugwechsel ohne Ausspannen des Halters aus der Spannzange des Werkzeugantriebes möglich.
- Sicherer Sitz der POLIROLL/POLICO im Einsatz aufgrund der Selbstspannung durch gerillten konischen Werkzeughalter.

Passend für	S [mm]	L [mm]		Artikel-Nr.	Bezeichnung	Preis/Stück EUR
PR 0625, PRK 1025	3	27	1	42703183	BO 3-18-3	-
PR 0625, PR 0925, PR 1225, PRK 1025, PRK 1225	6	30	1	42706183	BO 6-18-3	-
PR 0625, PR 0925, PR 1235, PRK 1235, PRK 1535	6	30	1	42706243	BO 6-24-3	-
PR 1835	6	30	1	42706255	BO 6-25-5	-
PR 1850	6	30	1	42706305	BO 6-30-5	-
PCO 1050	6	30	1	42706508	BO 6-50-8	-



POLIROLL-Set

Set aus verschiedenen aufeinander abgestimmten gängigsten POLIROLL-Schleifrollen mit passenden Werkzeughaltern.

Inhalt:

150 POLIROLL-Schleifrollen mit passendem Werkzeughalter, je 20 Stück PR 0625, A 80 und A 150, je 20 Stück PR 0925, A 80 und A 150, je 20 Stück PR 1225, A 80 und A 150, je 10 Stück PRK 1025, A 80 und A 150, je 10 Stück PRK 1225, A 80.

Leistungsmerkmale:

- Gleichbleibende hohe Schleifleistung über die gesamte Standzeit durch permanentes Freisetzen von frischem Schleifkorn im Einsatz.
- Sicherer Sitz der POLIROLL/POLICO im Einsatz aufgrund der Selbstspannung durch gerillten konischen Werkzeughalter und einfacher Werkzeugwechsel.

L [mm]	B [mm]	H [mm]		Artikel-Nr.	Bezeichnung	Preis/Stück EUR
180	145	40	1	49500151	PRS 151	-

Der schnelle Weg zum optimalen Werkzeug

			Schleifmittel ▶		
Werkstoffgruppe ▼			Korund A	Keramikkorn CO-COOL	Siliciumcarbid SiC-COOL
Stahl, Stahlguss	Ungehärtete, nicht vergütete Stähle	Baustähle, Kohlenstoffstähle, Werkzeug- stähle, unlegierte Stähle, Stahlguss	●	○	
	Gehärtete, vergütete Stähle	Werkzeugstähle, Vergütungsstähle, legierte Stähle, Stahlguss	○	●	
Edelstahl (INOX)	Rost- und säurebeständige Stähle	Austenitische und ferritische Edelstähle		●	
NE-Metalle	Weiche NE-Metalle, Buntmetalle	Weiche Aluminiumlegierungen	○	○	●
		Messing, Kupfer, Zink	●		
	Harte NE-Metalle	Harte Aluminiumlegierungen	○		●
		Bronze, Titan		○	●
	Hochwarmfeste Werkstoffe	Nickel- und Kobaltbasislegierungen		●	
Gusseisen	Graues Gusseisen, weißes Gusseisen	Gusseisen mit Lamellengraphit EN-GJL (GG), mit Kugelgraphit/Sphäroguss EN-GJS (GGG), weißer Temperguss EN-GJMW (GTW), schwar- zer Temperguss EN-GJMB (GTS)	●	○	
Kunststoffe, andere Werkstoffe		Faserverstärkte Kunststoffe, thermoplastische Kunststoffe, Holz, Spanplatten, Lack	○		●

● = sehr gut geeignet ○ = gut geeignet

Farbkennung

POLICAP-Schleifkappen sind in unterschiedlichen Ausführungen und Körnungen erhältlich.

- Siliciumcarbid (SiC-COOL) grau
- Keramikkorn (CO-COOL) rot

- Farbkennung der Korngrößen bei Korund A:
60/80 braun
150 schwarz
280 rotbraun

Sicherheitshinweise

- Die maximal zulässige Umfangs-
geschwindigkeit beträgt 25 m/s.
- Die angegebene maximal zulässige Dreh-
zahl darf aus Sicherheitsgründen nie über-
schritten werden.



Augenschutz benutzen!



Gehörschutz benutzen!



Handschuhe benutzen!



Staubmaske benutzen!



Sicherheitsempfehlungen
beachten!





Schleifkappen PC ZYA

POLICAP-Schleifkappen in Zylinderform ZYA mit dem Schleifmittel Korund A. Sie sind nahtlos geformt und können mit der gesamten Werkzeugfläche eingesetzt werden.



Leistungsmerkmale:

- Sicherer Sitz der Schleifkappen auf dem Träger durch Ausdehnen des Trägers im Einsatz und einfacher Werkzeugwechsel.
- Hohe Formtreue und exzellenter Feinschliff durch spezielles Fertigungsverfahren.
- Es stehen optimal passende, wiederverwendbare Träger zur Verfügung. Der Träger muss separat bestellt werden.

D [mm]	T [mm]	Schleifmittel	Korngröße	Opt. RPM		Artikel-Nr.	Bezeichnung	Preis/Stück EUR
5	10	A	80	40.000	50	42301051	PC ZYA 0510 A 80	-
			150	40.000	50	42301052	PC ZYA 0510 A 150	-
			280	40.000	50	42301053	PC ZYA 0510 A 280	-
7	12	A	60	30.000	50	42301071	PC ZYA 0712 A 60	-
			150	30.000	50	42301072	PC ZYA 0712 A 150	-
			280	30.000	50	42301073	PC ZYA 0712 A 280	-
10	15	A	60	20.000	50	42301101	PC ZYA 1015 A 60	-
			150	20.000	50	42301102	PC ZYA 1015 A 150	-
			280	20.000	50	42301103	PC ZYA 1015 A 280	-
13	17	A	60	16.000	50	42301131	PC ZYA 1317 A 60	-
			150	16.000	50	42301132	PC ZYA 1317 A 150	-
			280	16.000	50	42301133	PC ZYA 1317 A 280	-
16	26	A	60	12.000	50	42301161	PC ZYA 1626 A 60	-
			150	12.000	50	42301162	PC ZYA 1626 A 150	-
			280	12.000	50	42301163	PC ZYA 1626 A 280	-

POLICAP-Schleifkappenträger (PCT), Form ZYA

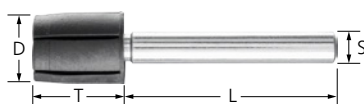

Schleifkappenträger PCT ZYA

Passender POLICAP-Schleifkappenträger in Zylinderform ZYA.

Leistungsmerkmale:

- Sicherer Sitz der Schleifkappen auf dem Träger durch Ausdehnen des Trägers im Einsatz.

- Einfacher Werkzeugwechsel.

D [mm]	T [mm]	S [mm]	L [mm]	Max. RPM		Artikel-Nr.	Bezeichnung	Preis/Stück EUR
5	10	3	25	95.000	5	42150000	PCT ZYA 0510 A/3	-
7	12	3	25	65.000	5	42150005	PCT ZYA 0712 A/3	-
10	15	3	25	45.000	5	42150010	PCT ZYA 1015 A/3	-
13	17	6	40	35.000	5	42151015	PCT ZYA 1317 A/6	-
16	26	6	40	30.000	5	42151020	PCT ZYA 1626 A/6	-



Set PCS ZYA

Set aus verschiedenen POLICAP-Schleifkappen mit passendem Träger in Zylinderform ZYA in robuster, wiederverwendbarer Verpackung.



Inhalt:

Je fünf POLICAP-Schleifkappen PC ZYA 1015 A, 1317 A und 1626 A (Korngröße 60, 150, 280), je zehn POLICAP-Schleifkappen, PC ZYA 0510 A und 0712 A (Korngröße 60 bzw. 80 und 150, 280) und je ein POLICAP-Schleifkappenträger PCT ZYA 0510/3, 0712/3, 1015/3, 1317/6 und 1626/6.

Leistungsmerkmale:

- Sicherer Sitz der Schleifkappen auf dem Träger durch Ausdehnen des Trägers im Einsatz.
- Hohe Formtreue und exzellenter Feinschliff durch spezielles Fertigungsverfahren.
- Einfacher Werkzeugwechsel.

Form	L [mm]	B [mm]	H [mm]		Artikel-Nr.	Bezeichnung	Preis/Stück EUR
ZYA	180	145	40	1	49601101	PCS ZYA 110	-



POLICAP (PC), Form WRC

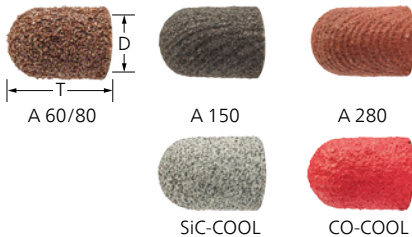

Schleifkappen PC WRC

POLICAP-Schleifkappen in Walzenrundform WRC. Erhältlich in Korund A, Siliciumcarbid SiC-COOL und Keramik Korn CO-COOL. Sie sind nahtlos geformt und können mit der gesamten Werkzeugfläche eingesetzt werden.



Leistungsmerkmale:

- Sicherer Sitz der Schleifkappen auf dem Träger durch Ausdehnen des Trägers im Einsatz und einfacher Werkzeugwechsel.
- Hohe Formtreue und exzellenter Feinschliff durch spezielles Fertigungsverfahren.
- Es stehen optimal passende, wiederverwendbare Träger zur Verfügung. Der Träger muss separat bestellt werden.

D [mm]	T [mm]	Schleifmittel	Korngröße	Opt. RPM		Artikel-Nr.	Bezeichnung	Preis/Stück EUR
Korund A								
5	11	A	80	40.000	50	42302051	PC WRC 0511 A 80	-
			150	40.000	50	42302052	PC WRC 0511 A 150	-
			280	40.000	50	42302053	PC WRC 0511 A 280	-
7	13	A	60	30.000	50	42302071	PC WRC 0713 A 60	-
			150	30.000	50	42302072	PC WRC 0713 A 150	-
			280	30.000	50	42302073	PC WRC 0713 A 280	-
10	15	A	60	20.000	50	42302101	PC WRC 1015 A 60	-
			150	20.000	50	42302102	PC WRC 1015 A 150	-
			280	20.000	50	42302103	PC WRC 1015 A 280	-
13	17	A	60	16.000	50	42302131	PC WRC 1317 A 60	-
			150	16.000	50	42302132	PC WRC 1317 A 150	-
			280	16.000	50	42302133	PC WRC 1317 A 280	-
16	26	A	60	12.000	50	42302161	PC WRC 1626 A 60	-
			150	12.000	50	42302162	PC WRC 1626 A 150	-

Fortsetzung siehe nächste Seite

D [mm]	T [mm]	Schleifmittel	Korngröße	Opt. RPM		Artikel-Nr.	Bezeichnung	Preis/Stück EUR
16	26	A	280	12.000	50	42302163	PC WRC 1626 A 280	-
Siliciumcarbid SiC-COOL								
5	11	SiC-COOL	80	40.000	50	42302054	PC WRC 0511 SiC-COOL 80	-
			150	40.000	50	42302055	PC WRC 0511 SiC-COOL 150	-
7	13	SiC-COOL	80	30.000	50	42302074	PC WRC 0713 SiC-COOL 80	-
			150	30.000	50	42302075	PC WRC 0713 SiC-COOL 150	-
10	15	SiC-COOL	80	20.000	50	42302104	PC WRC 1015 SiC-COOL 80	-
			150	20.000	50	42302105	PC WRC 1015 SiC-COOL 150	-
13	17	SiC-COOL	80	16.000	50	42302134	PC WRC 1317 SiC-COOL 80	-
			150	16.000	50	42302135	PC WRC 1317 SiC-COOL 150	-
16	26	SiC-COOL	80	12.000	50	42302164	PC WRC 1626 SiC-COOL 80	-
			150	12.000	50	42302165	PC WRC 1626 SiC-COOL 150	-
Keramikkorn CO-COOL								
5	11	CO-COOL	80	40.000	50	42302056	PC WRC 0511 CO-COOL 80	-
			120	40.000	50	42302057	PC WRC 0511 CO-COOL 120	-
7	13	CO-COOL	80	30.000	50	42302076	PC WRC 0713 CO-COOL 80	-
			120	30.000	50	42302077	PC WRC 0713 CO-COOL 120	-
10	15	CO-COOL	80	20.000	50	42302106	PC WRC 1015 CO-COOL 80	-
			120	20.000	50	42302107	PC WRC 1015 CO-COOL 120	-
13	17	CO-COOL	80	16.000	50	42302136	PC WRC 1317 CO-COOL 80	-
			120	16.000	50	42302137	PC WRC 1317 CO-COOL 120	-
16	26	CO-COOL	80	12.000	50	42302166	PC WRC 1626 CO-COOL 80	-
			120	12.000	50	42302167	PC WRC 1626 CO-COOL 120	-



POLICAP-Schleifkappenträger (PCT), Form WRC

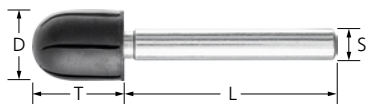

Schleifkappenträger PCT WRC

Passender POLICAP-Schleifkappenträger in Walzenrundform WRC.

Leistungsmerkmale:

- Sicherer Sitz der Schleifkappen auf dem Träger durch Ausdehnen des Trägers im Einsatz.
- Einfacher Werkzeugwechsel.

D [mm]	T [mm]	S [mm]	L [mm]	Max. RPM		Artikel-Nr.	Bezeichnung	Preis/Stück EUR
5	11	2,35	40	30.000	5	47601046	PCT WRC 0511/2,35	-
		3	25	95.000	5	42150100	PCT WRC 0511/3	-
7	13	2,35	40	24.500	5	47601047	PCT WRC 0713/2,35	-
		3	25	65.000	5	42150105	PCT WRC 0713/3	-
10	15	2,35	40	17.500	5	47601048	PCT WRC 1015/2,35	-
		3	25	45.000	5	42150110	PCT WRC 1015/3	-
13	17	2,35	40	13.750	5	47601049	PCT WRC 1317/2,35	-
		6	40	35.000	5	42151115	PCT WRC 1317/6	-
16	26	6	40	30.000	5	42151120	PCT WRC 1626/6	-



Set PCS WRC

Set aus verschiedenen POLICAP-Schleifkappen mit passendem Träger in Walzenrundform WRC in robuster, wiederverwendbarer Verpackung.



Inhalt:

Je fünf POLICAP-Schleifkappen PC WRC 1015 A, 1317 A und 1626 A (Korngröße 60, 150, 280), je zehn POLICAP-Schleifkappen PC WRC 0511 A und 0713 A (Korngröße 60 bzw. 80 und 150, 280) und je ein POLICAP-Schleifkappenträger PCT WRC 0511/3, 0713/3, 1015/3, 1317/6 und 1626/6.

Leistungsmerkmale:

- Sicherer Sitz der Schleifkappen auf dem Träger durch Ausdehnen des Trägers im Einsatz.
- Hohe Formtreue und exzellenter Feinschliff durch spezielles Fertigungsverfahren.
- Einfacher Werkzeugwechsel.

Form	L [mm]	B [mm]	H [mm]		Artikel-Nr.	Bezeichnung	Preis/Stück EUR
WRC	180	145	40	1	49601103	PCS WRC 110	-



POLICAP (PC), Form WKG



Schleifkappen PC WKG

POLICAP-Schleifkappen in Walzenkegelform WKG mit dem Schleifmittel Korund A. Der Winkel des Kegels beträgt 30°. Sie sind nahtlos geformt und können mit der gesamten Werkzeugfläche eingesetzt werden. Es stehen optimal passende, wiederverwendbare Träger zur Verfügung.

Leistungsmerkmale:

- Sicherer Sitz der Schleifkappen auf dem Träger durch Ausdehnen des Trägers im Einsatz und einfacher Werkzeugwechsel.
- Hohe Formtreue und exzellenter Feinschliff durch spezielles Fertigungsverfahren.
- Es stehen optimal passende, wiederverwendbare Träger zur Verfügung. Der Träger muss separat bestellt werden.

D [mm]	T [mm]	Schleifmittel	Korngröße	Opt. RPM		Artikel-Nr.	Bezeichnung	Preis/Stück EUR
5	11	A	80	40.000	50	42303051	PC WKG 0511 A 80	-
			150	40.000	50	42303052	PC WKG 0511 A 150	-
			280	40.000	50	42303053	PC WKG 0511 A 280	-
7	13	A	60	30.000	50	42303071	PC WKG 0713 A 60	-
			150	30.000	50	42303072	PC WKG 0713 A 150	-
			280	30.000	50	42303073	PC WKG 0713 A 280	-
10	15	A	60	20.000	50	42303101	PC WKG 1015 A 60	-
			150	20.000	50	42303102	PC WKG 1015 A 150	-
			280	20.000	50	42303103	PC WKG 1015 A 280	-
13	17	A	60	16.000	50	42303131	PC WKG 1317 A 60	-
			150	16.000	50	42303132	PC WKG 1317 A 150	-
			280	16.000	50	42303133	PC WKG 1317 A 280	-
16	26	A	60	12.000	50	42303161	PC WKG 1626 A 60	-
			150	12.000	50	42303162	PC WKG 1626 A 150	-
			280	12.000	50	42303163	PC WKG 1626 A 280	-

POLICAP

POLICAP-Schleifkappenträger (PCT), Form WKG

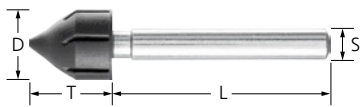

Schleifkappenträger PCT WKG

Passender POLICAP-Schleifkappenträger in Walzenkegelform WKG.

Leistungsmerkmale:

- Sicherer Sitz der Schleifkappen auf dem Träger durch Ausdehnen des Trägers im Einsatz.
- Einfacher Werkzeugwechsel.

D [mm]	T [mm]	S [mm]	L [mm]	Max. RPM		Artikel-Nr.	Bezeichnung	Preis/Stück EUR
5	11	3	25	95.000	5	42150200	PCT WKG 0511 G/3	-
7	13	3	25	65.000	5	42150205	PCT WKG 0713 G/3	-
10	15	3	25	45.000	5	42150210	PCT WKG 1015 G/3	-
13	17	2,35	40	13.750	5	47601022	PCT WKG 1317 G/2,35	-
		6	40	35.000	5	42151215	PCT WKG 1317 G/6	-
16	26	6	40	30.000	5	42151220	PCT WKG 1626 G/6	-

4



POLICAP-Set (PCS), Form WKG



Set PCS WKG

Set aus verschiedenen POLICAP-Schleifkappen mit passendem Träger in Walzenkegelform WKG in robuster und wiederverwendbarer Verpackung.

Inhalt:

Je fünf POLICAP-Schleifkappen PC WKG 1015 A, 1317 A und 1626 A (Korngröße 60, 150, 280), je zehn POLICAP-Schleifkappen, PC WKG 0511 A und 0713 A (Korngröße 60 bzw. 80 und 150, 280) und je ein POLICAP-Schleifkappenträger PCT WKG 0511/3, 0713/3, 1015/3, 1317/6 und 1626/6.

Leistungsmerkmale:

- Sicherer Sitz der Schleifkappen auf dem Träger durch Ausdehnen des Trägers im Einsatz.
- Hohe Formtreue und exzellenter Feinschliff durch spezielles Fertigungsverfahren.
- Einfacher Werkzeugwechsel.

Form	L [mm]	B [mm]	H [mm]		Artikel-Nr.	Bezeichnung	Preis/Stück EUR
WKG	180	145	40	1	49601107	PCS WKG 110	-

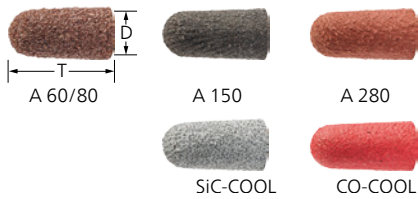

Schleifkappen PC KEL

POLICAP-Schleifkappen in Rundkegelform KEL. Erhältlich in Korund A, Siliciumcarbid SiC-COOL und Keramikkorn CO-COOL. Sie sind nahtlos geformt und können mit der gesamten Werkzeugfläche eingesetzt werden. Es stehen optimal passende, wiederverwendbare Träger zur Verfügung.



Leistungsmerkmale:

- Sicherer Sitz der Schleifkappen auf dem Träger durch Ausdehnen des Trägers im Einsatz und einfacher Werkzeugwechsel.
- Hohe Formtreue und exzellenter Feinschliff durch spezielles Fertigungsverfahren.
- Es stehen optimal passende, wiederverwendbare Träger zur Verfügung. Der Träger muss separat bestellt werden.

D [mm]	T [mm]	Schleifmittel	Korngröße	Opt. RPM		Artikel-Nr.	Bezeichnung	Preis/Stück EUR
Korund A								
5	15	A	80	40.000	50	42306051	PC KEL 0515 A 80	-
			150	40.000	50	42306052	PC KEL 0515 A 150	-
			280	40.000	50	42306053	PC KEL 0515 A 280	-
11	25	A	60	20.000	50	42306111	PC KEL 1125 A 60	-
			150	20.000	50	42306112	PC KEL 1125 A 150	-
			280	20.000	50	42306113	PC KEL 1125 A 280	-
16	32	A	60	12.000	50	42306161	PC KEL 1632 A 60	-
			150	12.000	50	42306162	PC KEL 1632 A 150	-
			280	12.000	50	42306163	PC KEL 1632 A 280	-
21	40	A	60	9.500	50	42306211	PC KEL 2140 A 60	-
			150	9.500	50	42306212	PC KEL 2140 A 150	-
			280	9.500	50	42306213	PC KEL 2140 A 280	-
Siliciumcarbid SiC-COOL								
5	15	SiC-COOL	80	40.000	50	42306054	PC KEL 0515 SiC-COOL 80	-
			150	40.000	50	42306055	PC KEL 0515 SiC-COOL 150	-
11	25	SiC-COOL	80	20.000	50	42306114	PC KEL 1125 SiC-COOL 80	-
			150	20.000	50	42306115	PC KEL 1125 SiC-COOL 150	-
16	32	SiC-COOL	80	12.000	50	42306164	PC KEL 1632 SiC-COOL 80	-
			150	12.000	50	42306165	PC KEL 1632 SiC-COOL 150	-
21	40	SiC-COOL	80	9.500	50	42306214	PC KEL 2140 SiC-COOL 80	-
			150	9.500	50	42306215	PC KEL 2140 SiC-COOL 150	-
Keramikkorn CO-COOL								
5	15	CO-COOL	80	40.000	50	42306056	PC KEL 0515 CO-COOL 80	-
			120	40.000	50	42306057	PC KEL 0515 CO-COOL 120	-
11	25	CO-COOL	80	20.000	50	42306116	PC KEL 1125 CO-COOL 80	-
			120	20.000	50	42306117	PC KEL 1125 CO-COOL 120	-
16	32	CO-COOL	80	12.000	50	42306166	PC KEL 1632 CO-COOL 80	-
			120	12.000	50	42306167	PC KEL 1632 CO-COOL 120	-
21	40	CO-COOL	80	9.500	50	42306216	PC KEL 2140 CO-COOL 80	-
			120	9.500	50	42306217	PC KEL 2140 CO-COOL 120	-



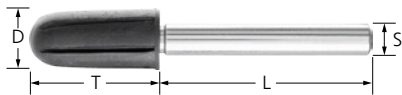

Schleifkappenträger PCT KEL

Passender POLICAP-Schleifkappenträger in Rundkegelform KEL.

Leistungsmerkmale:

- Sicherer Sitz der Schleifkappen und -hülsen auf dem Träger durch beste Haftung der gummierten Oberfläche.

- Einfacher Werkzeugwechsel.

D [mm]	T [mm]	S [mm]	L [mm]	Max. RPM		Artikel-Nr.	Bezeichnung	Preis/Stück EUR
5	15	6	40	95.000	5	42151400	PCT KEL 0515/6	-
11	25	6	40	40.000	5	42151410	PCT KEL 1125/6	-
16	32	6	40	30.000	5	42151420	PCT KEL 1632/6	-
21	40	6	40	20.000	5	42151430	PCT KEL 2140/6	-

POLICAP-Set (PCS)

4



SET PCS 650

Set aus verschiedenen POLICAP-Schleifkappen mit passendem Träger in robuster, wiederverwendbarer Verpackung.



größe 150 und 280), je 50 POLICAP-Schleifkappen, PC ZYA 0510 A, PC ZYA 0712 A, PC WKG 0511 A und PC WKG 0713 A (Korngröße 150 und 280), je ein POLICAP-Schleifkappenträger PCT ZYA 0510/3, PCT ZYA 0712/3, PCT ZYA 1015/3, PCT ZYA 1317/6, PCT ZYA 1626/6, PCT WKG 0511/3, PCT WKG 0713/3, PCT WKG 1015/3, PCT WKG 1317/6 und PCT WKG 1626/6.

Leistungsmerkmale:

- Sicherer Sitz der Schleifkappen auf dem Träger durch Ausdehnen des Trägers im Einsatz.
- Hohe Formtreue und exzellenter Feinschliff durch spezielles Fertigungsverfahren.
- Einfacher Werkzeugwechsel.

Inhalt:

Je zehn POLICAP-Schleifkappen, PC ZYA 1626 A und PC WKG 1626 A (Korngröße 150 und 280), je 25 POLICAP-Schleifkappen PC ZYA 1015 A, PC ZYA 1317 A, PC WKG 1015 A und PC WKG 1317 A (Korn-

Form	L [mm]	B [mm]	H [mm]		Artikel-Nr.	Bezeichnung	Preis/Stück EUR
ZYA, WKG	332	235	50	1	49606500	SET PCS 650	-

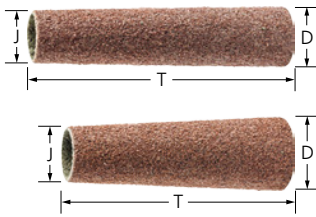
Schleifhülsen PCH

POLICAP-Schleifhülsen in konischer Form aus Korund A. Sie sind nahtlos geformt und können mit der gesamten Werkzeugfläche eingesetzt werden. Es stehen optimal passende, wiederverwendbare Träger zur Verfügung.

Leistungsmerkmale:

- Sicherer Sitz der Schleifkappen auf dem Träger durch Ausdehnen des Trägers im Einsatz und einfacher Werkzeugwechsel.
- Hohe Formtreue und exzellenter Feinschliff durch spezielles Fertigungsverfahren.
- Es stehen optimal passende, wiederverwendbare Träger zur Verfügung. Der Träger muss separat bestellt werden.

D [mm]	J [mm]	T [mm]	Schleifmittel	Korngröße	Opt. RPM		Artikel-Nr.	Bezeichnung	Preis/Stück EUR
7	5	85	A	60	12.000	10	42330052	PCH 070585 L A 60	-
				150	12.000	10	42330054	PCH 070585 L A 150	-
				280	12.000	10	42330056	PCH 070585 L A 280	-
14	11	85	A	60	12.000	10	42330112	PCH 141185 L A 60	-
				150	12.000	10	42330114	PCH 141185 L A 150	-
20	15	65	A	60	18.500	10	42333012	PCH 201565 L A 60	-
				150	18.500	10	42333014	PCH 201565 L A 150	-
	16	85	A	60	12.000	10	42330162	PCH 201685 L A 60	-
				150	12.000	10	42330164	PCH 201685 L A 150	-
24	21	85	A	60	12.000	10	42330212	PCH 242185 L A 60	-
				150	12.000	10	42330214	PCH 242185 L A 150	-
36	22	65	A	60	13.000	10	42333212	PCH 362265 L A 60	-

POLICAP-Schleifhülenträger (PCT), Form KEL

POLICAP-Schleifhülenträger PCT

Passender POLICAP-Schleifhülenträger in Rundkegelform KEL.

Leistungsmerkmale:

- Sicherer Sitz der Schleifhülsen auf dem Träger durch Ausdehnen des Trägers im Einsatz.

D [mm]	T [mm]	S [mm]	L [mm]	Max. RPM		Artikel-Nr.	Bezeichnung	Preis/Stück EUR
8	85	6	40	20.000	5	42152100	PCT KEL 0585/6	-
13	85	6	40	15.000	5	42152110	PCT KEL 1185/6	-
18	85	6	40	13.000	5	42152120	PCT KEL 1685/6	-
23	85	6	30	12.000	5	42152130	PCT KEL 2185/6	-

Schleifhülenträger GK, Konische Form

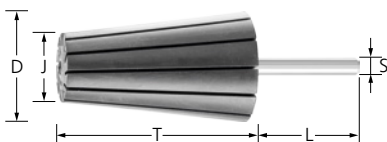
Schleifhülenträger GK

Schleifhülenträger für POLICAP in konischer Form.

Leistungsmerkmale:

- Einfacher Werkzeugwechsel.
- Sicherer Sitz der Schleifhülsen auf dem Träger durch Ausdehnen des Trägers im Einsatz.

D [mm]	J [mm]	T [mm]	S [mm]	L [mm]	Härte [Shore A]	Max. RPM	Minstdrehzahl [RPM]		Artikel-Nr.	Bezeichnung	Preis/Stück EUR
20	14	63	6	40	65-70	26.000	19.000	5	42119500	GK 201463/6	-
36	22	60	6	40	65-70	15.900	10.000	5	42122000	GK 362260/6	-



Der schnelle Weg zum optimalen Werkzeug

			Schleifmittel ▶			
Werkstoffgruppe ▼			Korund A	Zirkonkorund Z-COOL	Keramikkorn CO-COOL	Siliciumcarbid SiC-COOL
Stahl, Stahlguss	Ungehärtete, nicht vergütete Stähle	Baustähle, Kohlenstoffstähle, Werkzeug- stähle, unlegierte Stähle, Stahlguss	●	○	○	
	Gehärtete, vergütete Stähle	Werkzeugstähle, Vergütungsstähle, legierte Stähle, Stahlguss	○	●	●	
Edelstahl (INOX)	Rost- und säurebeständige Stähle	Austenitische und ferritische Edelstähle		●	●	
NE-Metalle	Weiche NE-Metalle, Buntmetalle	Weiche Aluminiumlegierungen	○			●
		Messing, Kupfer, Zink	●	○	○	
	Harte NE-Metalle	Harte Aluminiumlegierungen	○			●
		Bronze, Titan		○	○	●
	Hochwarmfeste Werkstoffe	Nickel- und Kobaltbasislegierungen		○	●	
Gusseisen	Graues Gusseisen, weißes Gusseisen	Gusseisen mit Lamellengraphit EN-GJL (GG), mit Kugelgraphit/Sphäroguss EN-GJS (GGG), weißer Temperguss EN-GJMW (GTW), schwar- zer Temperguss EN-GJMB (GTS)	●	○	●	
Kunststoffe, andere Werkstoffe		Faserverstärkte Kunststoffe, thermoplastische Kunststoffe, Holz, Spanplatten, Lack	○			●

● = sehr gut geeignet ○ = gut geeignet

Sicherheitshinweise

- Die angegebene maximal zulässige Drehzahl darf aus Sicherheitsgründen nie überschritten werden.
- Der Anpressdruck ist deutlich zu reduzieren, wenn die angegebene optimale Drehzahl überschritten wird.
- Die Sicherheit ist nur gewährleistet wenn die Einspannlänge mindestens 15 mm beträgt und die angegebene maximale Drehzahl bei offenen Schaftlängen nicht überschritten wird.

 Augenschutz benutzen!

 Gehörschutz benutzen!

 Handschuhe benutzen!

 Staubmaske benutzen!

 Sicherheitsempfehlungen beachten!



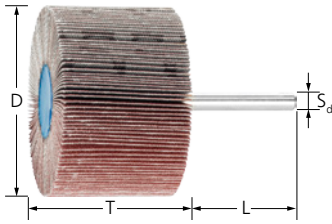

Ausführung Korund A

Die Lamellen aus Schleifmittel auf Unterlage sind fächerförmig radial um die Achse angeordnet. Für den universellen Einsatz von Grob- bis Feinschliff.



Leistungsmerkmale:

- Optimale Konturanpassung durch hohe Flexibilität.
- Gleichbleibend hoher Materialabtrag über die gesamte Standzeit, da stetig neues, aggressives Schleifmittel freigesetzt wird.
- Stirnseitiger Einsatz sehr eng an Kanten und in Winkeln möglich durch flache Gießkernkonstruktion.

D [mm]	T [mm]	Schleifmittel	Korngröße	Opt. RPM	Max. RPM		Artikel-Nr.	Bezeichnung	Preis/Stück EUR
Schaft-\varnothing 3 x 40 mm [S_d x L]									
10	10	A	60	38.000	75.000	10	44400002	F 1010/3 A 60	-
			80	38.000	75.000	10	44400003	F 1010/3 A 80	-
			120	38.000	75.000	10	44400004	F 1010/3 A 120	-
			150	38.000	75.000	10	44400005	F 1010/3 A 150	-
			180	38.000	75.000	10	44400006	F 1010/3 A 180	-
			320	38.000	75.000	10	44400008	F 1010/3 A 320	-
	15	A	60	38.000	75.000	10	44400012	F 1015/3 A 60	-
			80	38.000	75.000	10	44400013	F 1015/3 A 80	-
			120	38.000	75.000	10	44400014	F 1015/3 A 120	-
			150	38.000	75.000	10	44400015	F 1015/3 A 150	-
			180	38.000	75.000	10	44400016	F 1015/3 A 180	-
			320	38.000	75.000	10	44400018	F 1015/3 A 320	-
15	5	A	60	25.000	50.000	10	44400022	F 1505/3 A 60	-
			80	25.000	50.000	10	44400023	F 1505/3 A 80	-
			120	25.000	50.000	10	44400024	F 1505/3 A 120	-
			150	25.000	50.000	10	44400025	F 1505/3 A 150	-
			180	25.000	50.000	10	44400026	F 1505/3 A 180	-
			320	25.000	50.000	10	44400028	F 1505/3 A 320	-
	10	A	60	25.000	50.000	10	44400032	F 1510/3 A 60	-
			80	25.000	50.000	10	44400033	F 1510/3 A 80	-
			120	25.000	50.000	10	44400034	F 1510/3 A 120	-
			150	25.000	50.000	10	44400035	F 1510/3 A 150	-
			180	25.000	50.000	10	44400036	F 1510/3 A 180	-
			320	25.000	50.000	10	44400038	F 1510/3 A 320	-
	15	A	60	25.000	50.000	10	44400042	F 1515/3 A 60	-
			80	25.000	50.000	10	44400043	F 1515/3 A 80	-
			120	25.000	50.000	10	44400044	F 1515/3 A 120	-
			150	25.000	50.000	10	44400045	F 1515/3 A 150	-
			180	25.000	50.000	10	44400046	F 1515/3 A 180	-
			320	25.000	50.000	10	44400048	F 1515/3 A 320	-
20	10	A	80	19.000	38.100	10	47801206	F 2010/3 A 80	-
			120	19.000	38.100	10	44400123	F 2010/3 A 120	-
			150	19.000	38.100	10	44400153	F 2010/3 A 150	-
			180	19.000	38.100	10	44400183	F 2010/3 A 180	-
			240	19.000	38.100	10	47801527	F 2010/3 A 240	-
			320	19.000	38.100	10	47801528	F 2010/3 A 320	-
30	5	A	60	12.000	25.400	10	44401063	F 3005/3 A 60	-
			80	12.000	25.400	10	44401083	F 3005/3 A 80	-
			120	12.000	25.400	10	44401123	F 3005/3 A 120	-

Fortsetzung siehe nächste Seite





D [mm]	T [mm]	Schleifmittel	Korngröße	Opt. RPM	Max. RPM		Artikel-Nr.	Bezeichnung	Preis/Stück EUR			
30	5	A	150	12.000	25.400	10	44401153	F 3005/3 A 150	-			
			180	12.000	25.400	10	44401183	F 3005/3 A 180	-			
			240	12.000	25.400	10	44401243	F 3005/3 A 240	-			
			320	12.000	25.400	10	44401323	F 3005/3 A 320	-			
	10	A	60	12.000	25.400	10	44402063	F 3010/3 A 60	-			
			80	12.000	25.400	10	44402083	F 3010/3 A 80	-			
			120	12.000	25.400	10	44402123	F 3010/3 A 120	-			
			150	12.000	25.400	10	44402153	F 3010/3 A 150	-			
			180	12.000	25.400	10	44402183	F 3010/3 A 180	-			
			240	12.000	25.400	10	44402243	F 3010/3 A 240	-			
			320	12.000	25.400	10	44402323	F 3010/3 A 320	-			
			Schaft-ø 6 x 40 mm [S_d x L]									
			20	10	A	60	19.000	38.100	10	47801067	F 2010/6 A 60	-
						80	19.000	38.100	10	44400086	F 2010/6 A 80	-
120	19.000	38.100				10	44400126	F 2010/6 A 120	-			
150	19.000	38.100				10	44400156	F 2010/6 A 150	-			
180	19.000	38.100				10	44400186	F 2010/6 A 180	-			
25	10	A	80	15.000	30.500	10	44405086	F 2510/6 A 80	-			
			120	15.000	30.500	10	44405126	F 2510/6 A 120	-			
			180	15.000	30.500	10	44405186	F 2510/6 A 180	-			
	15	A	80	15.000	30.500	10	44406086	F 2515/6 A 80	-			
			120	15.000	30.500	10	44406126	F 2515/6 A 120	-			
			150	15.000	30.500	10	44406156	F 2515/6 A 150	-			
			180	15.000	30.500	10	44406186	F 2515/6 A 180	-			
	20	A	80	15.000	30.500	10	44415086	F 2520/6 A 80	-			
			120	15.000	30.500	10	44415126	F 2520/6 A 120	-			
			180	15.000	30.500	10	44415186	F 2520/6 A 180	-			
	25	A	60	15.000	30.500	10	47801818	F 2525/6 A 60	-			
			80	15.000	30.500	10	44410086	F 2525/6 A 80	-			
120			15.000	30.500	10	44410126	F 2525/6 A 120	-				
150			15.000	30.500	10	44410156	F 2525/6 A 150	-				
180			15.000	30.500	10	44410186	F 2525/6 A 180	-				
30	3	A	80	12.000	25.400	10	44416086	F 3003/6 A 80	-			
			120	12.000	25.400	10	44416126	F 3003/6 A 120	-			
			150	12.000	25.400	10	44416156	F 3003/6 A 150	-			
			180	12.000	25.400	10	44416186	F 3003/6 A 180	-			
			240	12.000	25.400	10	44416246	F 3003/6 A 240	-			
			320	12.000	25.400	10	44416326	F 3003/6 A 320	-			
	5	A	60	12.000	25.400	10	44401066	F 3005/6 A 60	-			
			80	12.000	25.400	10	44401086	F 3005/6 A 80	-			
			120	12.000	25.400	10	44401126	F 3005/6 A 120	-			
			150	12.000	25.400	10	44401156	F 3005/6 A 150	-			
			180	12.000	25.400	10	44401186	F 3005/6 A 180	-			
			240	12.000	25.400	10	44401246	F 3005/6 A 240	-			
			320	12.000	25.400	10	44401326	F 3005/6 A 320	-			
			10	A	60	12.000	25.400	10	44402066	F 3010/6 A 60	-	
	80	12.000			25.400	10	44402086	F 3010/6 A 80	-			
	120	12.000			25.400	10	44402126	F 3010/6 A 120	-			
	150	12.000			25.400	10	44402156	F 3010/6 A 150	-			
	180	12.000			25.400	10	44402186	F 3010/6 A 180	-			
	240	12.000			25.400	10	44402246	F 3010/6 A 240	-			
	320	12.000			25.400	10	44402326	F 3010/6 A 320	-			
				400	12.000	25.400	10	44402406	F 3010/6 A 400	-		

Fortsetzung siehe nächste Seite



D [mm]	T [mm]	Schleifmittel	Korngröße	Opt. RPM	Max. RPM		Artikel-Nr.	Bezeichnung	Preis/Stück EUR
30	15	A	60	12.000	25.400	10	44409066	F 3015/6 A 60	-
			80	12.000	25.400	10	44409086	F 3015/6 A 80	-
			120	12.000	25.400	10	44409126	F 3015/6 A 120	-
			150	12.000	25.400	10	44409156	F 3015/6 A 150	-
			180	12.000	25.400	10	44409186	F 3015/6 A 180	-
			240	12.000	25.400	10	44409246	F 3015/6 A 240	-
			320	12.000	25.400	10	44409326	F 3015/6 A 320	-
	20	A	40	12.000	25.400	10	47802247	F 3020/6 A 40	-
			60	12.000	25.400	10	47802248	F 3020/6 A 60	-
			150	12.000	25.400	10	47802249	F 3020/6 A 150	-
			180	12.000	25.400	10	47802250	F 3020/6 A 180	-
			240	12.000	25.400	10	47802251	F 3020/6 A 240	-
			320	12.000	25.400	10	47802252	F 3020/6 A 320	-
	30	A	60	12.000	25.400	10	44411066	F 3030/6 A 60	-
			80	12.000	25.400	10	44411086	F 3030/6 A 80	-
			120	12.000	25.400	10	44411126	F 3030/6 A 120	-
			150	12.000	25.400	10	44411156	F 3030/6 A 150	-
			180	12.000	25.400	10	44411186	F 3030/6 A 180	-
			240	12.000	25.400	10	44411246	F 3030/6 A 240	-
			320	12.000	25.400	10	44411326	F 3030/6 A 320	-
	40	10	A	60	9.600	19.100	10	44403066	F 4010/6 A 60
80				9.600	19.100	10	44403086	F 4010/6 A 80	-
120				9.600	19.100	10	44403126	F 4010/6 A 120	-
150				9.600	19.100	10	44403156	F 4010/6 A 150	-
180				9.600	19.100	10	44403186	F 4010/6 A 180	-
240				9.600	19.100	10	44403246	F 4010/6 A 240	-
320				9.600	19.100	10	44403326	F 4010/6 A 320	-
15		A	60	9.600	19.100	10	44404066	F 4015/6 A 60	-
			80	9.600	19.100	10	44404086	F 4015/6 A 80	-
			120	9.600	19.100	10	44404126	F 4015/6 A 120	-
			150	9.600	19.100	10	44404156	F 4015/6 A 150	-
			180	9.600	19.100	10	44404186	F 4015/6 A 180	-
			240	9.600	19.100	10	44404246	F 4015/6 A 240	-
			320	9.600	19.100	10	44404326	F 4015/6 A 320	-
20		A	40	9.600	19.100	10	44408046	F 4020/6 A 40	-
			60	9.600	19.100	10	44408066	F 4020/6 A 60	-
			80	9.600	19.100	10	44408086	F 4020/6 A 80	-
			120	9.600	19.100	10	44408126	F 4020/6 A 120	-
			150	9.600	19.100	10	44408156	F 4020/6 A 150	-
			180	9.600	19.100	10	44408186	F 4020/6 A 180	-
			240	9.600	19.100	10	44408246	F 4020/6 A 240	-
50	5	A	60	7.000	15.200	10	44418066	F 5005/6 A 60	-
			80	7.000	15.200	10	44418086	F 5005/6 A 80	-
			120	7.000	15.200	10	44418126	F 5005/6 A 120	-
			150	7.000	15.200	10	44418156	F 5005/6 A 150	-
			180	7.000	15.200	10	44418186	F 5005/6 A 180	-
			240	7.000	15.200	10	44418246	F 5005/6 A 240	-
			320	7.000	15.200	10	44418326	F 5005/6 A 320	-
	10	A	60	7.000	15.200	10	44505066	F 5010/6 A 60	-
			80	7.000	15.200	10	44505086	F 5010/6 A 80	-
			120	7.000	15.200	10	44505126	F 5010/6 A 120	-
			150	7.000	15.200	10	44505156	F 5010/6 A 150	-
			180	7.000	15.200	10	44505186	F 5010/6 A 180	-
			240	7.000	15.200	10	44505246	F 5010/6 A 240	-
			320	7.000	15.200	10	44505326	F 5010/6 A 320	-

Fortsetzung siehe nächste Seite



D [mm]	T [mm]	Schleifmittel	Korngröße	Opt. RPM	Max. RPM		Artikel-Nr.	Bezeichnung	Preis/Stück EUR	
50	15	A	60	7.000	15.200	10	44506066	F 5015/6 A 60	-	
			80	7.000	15.200	10	44506086	F 5015/6 A 80	-	
			120	7.000	15.200	10	44506126	F 5015/6 A 120	-	
			150	7.000	15.200	10	44506156	F 5015/6 A 150	-	
			180	7.000	15.200	10	44506186	F 5015/6 A 180	-	
			240	7.000	15.200	10	44506246	F 5015/6 A 240	-	
			320	7.000	15.200	10	44506326	F 5015/6 A 320	-	
	20	A	60	7.000	15.200	10	44504066	F 5020/6 A 60	-	
			80	7.000	15.200	10	44504086	F 5020/6 A 80	-	
			120	7.000	15.200	10	44504126	F 5020/6 A 120	-	
			150	7.000	15.200	10	44504156	F 5020/6 A 150	-	
			180	7.000	15.200	10	44504186	F 5020/6 A 180	-	
			320	7.000	15.200	10	44504326	F 5020/6 A 320	-	
	30	A	40	7.000	15.200	10	44411546	F 5030/6 A 40	-	
			60	7.000	15.200	10	44503066	F 5030/6 A 60	-	
			80	7.000	15.200	10	44503086	F 5030/6 A 80	-	
			120	7.000	15.200	10	44503126	F 5030/6 A 120	-	
			150	7.000	15.200	10	44503156	F 5030/6 A 150	-	
			180	7.000	15.200	10	44503186	F 5030/6 A 180	-	
			240	7.000	15.200	10	44503246	F 5030/6 A 240	-	
			320	7.000	15.200	10	44503326	F 5030/6 A 320	-	
	60	5	A	60	6.300	12.700	10	44419066	F 6005/6 A 60	-
				80	6.300	12.700	10	44419086	F 6005/6 A 80	-
				120	6.300	12.700	10	44419126	F 6005/6 A 120	-
				150	6.300	12.700	10	44419156	F 6005/6 A 150	-
				180	6.300	12.700	10	44419186	F 6005/6 A 180	-
				240	6.300	12.700	10	44419246	F 6005/6 A 240	-
				320	6.300	12.700	10	44419326	F 6005/6 A 320	-
15		A	60	6.300	12.700	10	44507066	F 6015/6 A 60	-	
			80	6.300	12.700	10	44507086	F 6015/6 A 80	-	
			120	6.300	12.700	10	44507126	F 6015/6 A 120	-	
			150	6.300	12.700	10	44507156	F 6015/6 A 150	-	
			240	6.300	12.700	10	44507246	F 6015/6 A 240	-	
			320	6.300	12.700	10	44507326	F 6015/6 A 320	-	
20		A	60	6.300	12.700	10	44508066	F 6020/6 A 60	-	
			80	6.300	12.700	10	44508086	F 6020/6 A 80	-	
			120	6.300	12.700	10	44508126	F 6020/6 A 120	-	
			150	6.300	12.700	10	44508156	F 6020/6 A 150	-	
			240	6.300	12.700	10	44508246	F 6020/6 A 240	-	
			320	6.300	12.700	10	44508326	F 6020/6 A 320	-	
30		A	40	6.300	12.700	10	44509046	F 6030/6 A 40	-	
			60	6.300	12.700	10	44509066	F 6030/6 A 60	-	
			80	6.300	12.700	10	44509086	F 6030/6 A 80	-	
			120	6.300	12.700	10	44509126	F 6030/6 A 120	-	
			150	6.300	12.700	10	44509156	F 6030/6 A 150	-	
			180	6.300	12.700	10	44509186	F 6030/6 A 180	-	
			240	6.300	12.700	10	44509246	F 6030/6 A 240	-	
			320	6.300	12.700	10	44509326	F 6030/6 A 320	-	
40		A	400	6.300	12.700	10	44509406	F 6030/6 A 400	-	
			60	6.300	12.700	10	44510066	F 6040/6 A 60	-	
			80	6.300	12.700	10	44510086	F 6040/6 A 80	-	
			120	6.300	12.700	10	44510126	F 6040/6 A 120	-	
			150	6.300	12.700	10	44510156	F 6040/6 A 150	-	
				240	6.300	12.700	10	44510246	F 6040/6 A 240	-

Fortsetzung siehe nächste Seite



D [mm]	T [mm]	Schleifmittel	Korngröße	Opt. RPM	Max. RPM		Artikel-Nr.	Bezeichnung	Preis/ Stück EUR
60	50	A	40	6.300	12.700	10	44511046	F 6050/6 A 40	-
			60	6.300	12.700	10	44511066	F 6050/6 A 60	-
			80	6.300	12.700	10	44511086	F 6050/6 A 80	-
			120	6.300	12.700	10	44511126	F 6050/6 A 120	-
			150	6.300	12.700	10	44511156	F 6050/6 A 150	-
			240	6.300	12.700	10	44511246	F 6050/6 A 240	-
			320	6.300	12.700	10	44511326	F 6050/6 A 320	-
80	5	A	60	4.800	9.500	10	47801807	F 8005/6 A 60	-
			80	4.800	9.500	10	47801514	F 8005/6 A 80	-
			120	4.800	9.500	10	47801624	F 8005/6 A 120	-
			150	4.800	9.500	10	47801562	F 8005/6 A 150	-
			180	4.800	9.500	10	47802769	F 8005/6 A 180	-
			240	4.800	9.500	10	44480240	F 8005/6 A 240	-
			320	4.800	9.500	10	44480320	F 8005/6 A 320	-
	10	A	60	4.800	9.500	10	47801575	F 8010/6 A 60	-
			80	4.800	9.500	10	47801110	F 8010/6 A 80	-
			120	4.800	9.500	10	47801576	F 8010/6 A 120	-
			150	4.800	9.500	10	47802867	F 8010/6 A 150	-
			180	4.800	9.500	10	47802868	F 8010/6 A 180	-
			240	4.800	9.500	10	47802869	F 8010/6 A 240	-
			320	4.800	9.500	10	47802857	F 8010/6 A 320	-
	15	A	60	4.800	9.500	10	44512066	F 8015/6 A 60	-
			80	4.800	9.500	10	44512086	F 8015/6 A 80	-
			120	4.800	9.500	10	44512126	F 8015/6 A 120	-
			150	4.800	9.500	10	44512156	F 8015/6 A 150	-
	20	A	60	4.800	9.500	10	44513066	F 8020/6 A 60	-
			80	4.800	9.500	10	44513086	F 8020/6 A 80	-
			120	4.800	9.500	10	44513126	F 8020/6 A 120	-
			150	4.800	9.500	10	44513156	F 8020/6 A 150	-
	30	A	40	4.800	9.500	10	44514046	F 8030/6 A 40	-
			60	4.800	9.500	10	44514066	F 8030/6 A 60	-
			80	4.800	9.500	10	44514086	F 8030/6 A 80	-
			120	4.800	9.500	10	44514126	F 8030/6 A 120	-
			150	4.800	9.500	10	44514156	F 8030/6 A 150	-
			240	4.800	9.500	10	44514246	F 8030/6 A 240	-
			320	4.800	9.500	10	44514326	F 8030/6 A 320	-
	40	A	60	4.800	9.500	10	44515066	F 8040/6 A 60	-
			80	4.800	9.500	10	44515086	F 8040/6 A 80	-
			120	4.800	9.500	10	44515126	F 8040/6 A 120	-
			150	4.800	9.500	10	44515156	F 8040/6 A 150	-
			240	4.800	9.500	10	44515246	F 8040/6 A 240	-
	50	A	40	4.800	9.500	10	44516046	F 8050/6 A 40	-
60			4.800	9.500	10	44516066	F 8050/6 A 60	-	
80			4.800	9.500	10	44516086	F 8050/6 A 80	-	
120			4.800	9.500	10	44516126	F 8050/6 A 120	-	
150			4.800	9.500	10	44516156	F 8050/6 A 150	-	
240			4.800	9.500	10	44516246	F 8050/6 A 240	-	
			320	4.800	9.500	10	44516326	F 8050/6 A 320	-



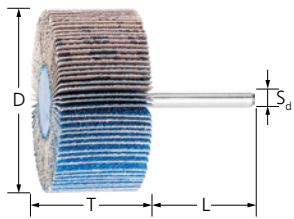

Ausführung Zirkonkorund Z-COOL

Die Lamellen aus Schleifmittel auf Unterlage sind fächerförmig radial um die Achse angeordnet. Für grobe Schleifaufgaben bei hoher Zerspanungsleistung. Schleifaktive Zusätze erzielen eine deutlich höhere Abtragsleistung, verhindern das Zusetzen und bewirken einen kühleren Schliff.

Leistungsmerkmale:

- Optimale Konturenanpassung durch hohe Flexibilität.
- Gleichbleibend hoher Materialabtrag über die gesamte Standzeit, da stetig neues, aggressives Schleifmittel freigesetzt wird.
- Stirnseitiger Einsatz sehr eng an Kanten und in Winkeln möglich durch flache Gießkernkonstruktion.

D [mm]	T [mm]	Schleifmittel	Korngröße	Opt. RPM	Max. RPM		Artikel-Nr.	Bezeichnung	Preis/ Stück EUR
Schaft-ø 6 x 40 mm [S_d x L]									
30	20	Z-COOL	60	12.000	25.400	10	44412066	F 3020/6 Z-COOL 60	-
			80	12.000	25.400	10	44412086	F 3020/6 Z-COOL 80	-
40	20	Z-COOL	60	9.600	19.100	10	44414066	F 4020/6 Z-COOL 60	-
			80	9.600	19.100	10	44414086	F 4020/6 Z-COOL 80	-
50	20	Z-COOL	60	7.000	15.200	10	44531066	F 5020/6 Z-COOL 60	-
			80	7.000	15.200	10	44531086	F 5020/6 Z-COOL 80	-
60	30	Z-COOL	60	6.300	12.700	10	44533066	F 6030/6 Z-COOL 60	-
			80	6.300	12.700	10	44533086	F 6030/6 Z-COOL 80	-
80	50	Z-COOL	60	4.800	9.500	10	44535066	F 8050/6 Z-COOL 60	-
			80	4.800	9.500	10	44535086	F 8050/6 Z-COOL 80	-

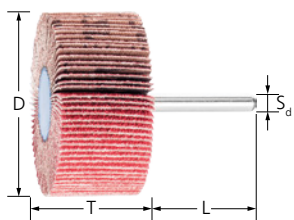

Ausführung Keramik Korn CO-COOL

Die Lamellen aus Schleifmittel auf Unterlage sind fächerförmig radial um die Achse angeordnet. Konstante Höchstleistung und aggressives Schleifen durch sich selbst schärfendes Keramik Korn. Schleifaktive Zusätze erhöhen die Abtragsleistung, verhindern das Zusetzen und bewirken einen kühleren Schliff.

Leistungsmerkmale:

- Optimale Konturenanpassung durch hohe Flexibilität.
- Gleichbleibend hoher Materialabtrag über die gesamte Standzeit, da stetig neues, aggressives Schleifmittel freigesetzt wird.
- Stirnseitiger Einsatz sehr eng an Kanten und in Winkeln möglich durch flache Gießkernkonstruktion.

D [mm]	T [mm]	Schleifmittel	Korngröße	Opt. RPM	Max. RPM		Artikel-Nr.	Bezeichnung	Preis/ Stück EUR		
Schaft-ø 6 x 40 mm [S_d x L]											
20	10	CO-COOL	60	19.000	38.100	10	47802871	F 2010/6 CO-COOL 60	-		
			80	19.000	38.100	10	47802716	F 2010/6 CO-COOL 80	-		
			120	19.000	38.100	10	47802717	F 2010/6 CO-COOL 120	-		
30	10	CO-COOL	40	12.000	25.400	10	44402054	F 3010/6 CO-COOL 40	-		
			60	12.000	25.400	10	44402074	F 3010/6 CO-COOL 60	-		
			80	12.000	25.400	10	44402094	F 3010/6 CO-COOL 80	-		
			120	12.000	25.400	10	44402134	F 3010/6 CO-COOL 120	-		
			15	CO-COOL	40	12.000	25.400	10	44409054	F 3015/6 CO-COOL 40	-
					60	12.000	25.400	10	44409074	F 3015/6 CO-COOL 60	-
	80	12.000			25.400	10	44409094	F 3015/6 CO-COOL 80	-		
	120	12.000			25.400	10	44409134	F 3015/6 CO-COOL 120	-		
	20	CO-COOL	40	12.000	25.400	10	47802244	F 3020/6 CO-COOL 40	-		
			60	12.000	25.400	10	47802245	F 3020/6 CO-COOL 60	-		
			80	12.000	25.400	10	47802246	F 3020/6 CO-COOL 80	-		
			120	12.000	25.400	10	47802773	F 3020/6 CO-COOL 120	-		
40	20	CO-COOL	40	9.600	19.100	10	44408054	F 4020/6 CO-COOL 40	-		

Fortsetzung siehe nächste Seite

D [mm]	T [mm]	Schleifmittel	Korngröße	Opt. RPM	Max. RPM		Artikel-Nr.	Bezeichnung	Preis/Stück EUR
40	20	CO-COOL	60	9.600	19.100	10	44408074	F 4020/6 CO-COOL 60	-
			80	9.600	19.100	10	44408094	F 4020/6 CO-COOL 80	-
			120	9.600	19.100	10	44408134	F 4020/6 CO-COOL 120	-
50	30	CO-COOL	40	7.000	15.200	10	44411554	F 5030/6 CO-COOL 40	-
			60	7.000	15.200	10	44411574	F 5030/6 CO-COOL 60	-
			80	7.000	15.200	10	44411594	F 5030/6 CO-COOL 80	-
			120	7.000	15.200	10	44411634	F 5030/6 CO-COOL 120	-
60	15	CO-COOL	40	6.300	12.700	10	47802872	F 6015/6 CO-COOL 40	-
			60	6.300	12.700	10	47802873	F 6015/6 CO-COOL 60	-
			80	6.300	12.700	10	47802800	F 6015/6 CO-COOL 80	-
			120	6.300	12.700	10	47802874	F 6015/6 CO-COOL 120	-
	30	CO-COOL	40	6.300	12.700	10	44411754	F 6030/6 CO-COOL 40	-
			60	6.300	12.700	10	44411774	F 6030/6 CO-COOL 60	-
			80	6.300	12.700	10	44411794	F 6030/6 CO-COOL 80	-
			120	6.300	12.700	10	44411834	F 6030/6 CO-COOL 120	-

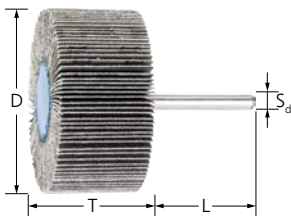

Ausführung Siliciumcarbid SiC

Die Lamellen aus Schleifmittel auf Unterlage sind fächerförmig radial um die Achse angeordnet. Für universelle Schleifaufgaben. Besonders zu empfehlen für den Einsatz auf Titanlegierungen. Bestens für die Flugzeugindustrie geeignet, wenn für die Bearbeitung nur SiC zugelassen ist.



Leistungsmerkmale:

- Optimale Konturanpassung durch hohe Flexibilität.
- Gleichbleibend hoher Materialabtrag über die gesamte Standzeit, da stetig neues, aggressives Schleifmittel freigesetzt wird.
- Stirnseitiger Einsatz sehr eng an Kanten und in Winkeln möglich durch flache Gießkernkonstruktion.

D [mm]	T [mm]	Schleifmittel	Korngröße	Opt. RPM	Max. RPM		Artikel-Nr.	Bezeichnung	Preis/Stück EUR
Schaft-ø 6 x 40 mm [S_d x L]									
20	10	SiC	60	19.000	38.100	10	44400060	F 2010/6 SiC 60	-
			80	19.000	38.100	10	44400080	F 2010/6 SiC 80	-
			120	19.000	38.100	10	44400120	F 2010/6 SiC 120	-
			150	19.000	38.100	10	44400150	F 2010/6 SiC 150	-
30	10	SiC	60	12.000	25.400	10	44407066	F 3010/6 SiC 60	-
			80	12.000	25.400	10	44407086	F 3010/6 SiC 80	-
			120	12.000	25.400	10	44407126	F 3010/6 SiC 120	-
			150	12.000	25.400	10	44407156	F 3010/6 SiC 150	-
	15	SiC	60	12.000	25.400	10	44415060	F 3015/6 SiC 60	-
			80	12.000	25.400	10	44415080	F 3015/6 SiC 80	-
			120	12.000	25.400	10	44415120	F 3015/6 SiC 120	-
			150	12.000	25.400	10	44415150	F 3015/6 SiC 150	-
20	SiC	60	12.000	25.400	10	44420060	F 3020/6 SiC 60	-	
		80	12.000	25.400	10	44420080	F 3020/6 SiC 80	-	
		120	12.000	25.400	10	44420120	F 3020/6 SiC 120	-	
		150	12.000	25.400	10	44420150	F 3020/6 SiC 150	-	
40	20	SiC	60	9.600	19.100	10	44440060	F 4020/6 SiC 60	-
			80	9.600	19.100	10	44440080	F 4020/6 SiC 80	-
			120	9.600	19.100	10	44440120	F 4020/6 SiC 120	-

Fortsetzung siehe nächste Seite



D [mm]	T [mm]	Schleifmittel	Korngröße	Opt. RPM	Max. RPM		Artikel-Nr.	Bezeichnung	Preis/Stück EUR
40	20	SiC	150	9.600	19.100	10	44440150	F 4020/6 SiC 150	-
50	30	SiC	60	7.000	15.200	10	44450060	F 5030/6 SiC 60	-
			80	7.000	15.200	10	44450080	F 5030/6 SiC 80	-
			120	7.000	15.200	10	44450120	F 5030/6 SiC 120	-
			150	7.000	15.200	10	44450150	F 5030/6 SiC 150	-
60	15	SiC	60	6.300	12.700	10	44460060	F 6015/6 SiC 60	-
			80	6.300	12.700	10	44460080	F 6015/6 SiC 80	-
			120	6.300	12.700	10	44460120	F 6015/6 SiC 120	-
			150	6.300	12.700	10	44460150	F 6015/6 SiC 150	-
	30	SiC	60	6.300	12.700	10	44521066	F 6030/6 SiC 60	-
			80	6.300	12.700	10	44521086	F 6030/6 SiC 80	-
			120	6.300	12.700	10	44521126	F 6030/6 SiC 120	-
			150	6.300	12.700	10	44521156	F 6030/6 SiC 150	-

4

Fächerschleifer-Set



FSO

Set aus verschiedenen Fächerschleifern der Ausführung Korund A mit Schaft-ø 6 mm.

Inhalt:

Je fünf Fächerschleifer F 4015/6 A 80, F 4015/6 A 120, F 5015/6 A 60, F 5015/6 A 80, F 6030/6 A 60, F 6040/6 A 80, F 6040/6 A 150 und F 8030/6 A 60.

- Aufeinander abgestimmte Vorauswahl der gängigsten Varianten.
- Verkaufsfördernder Displaykarton.

Leistungsmerkmale:

- Kennenlernen und Testen des umfangreiche Programms.

L [mm]	B [mm]	H [mm]		Artikel-Nr.	Bezeichnung	Preis/Stück EUR
240	145	240	1	44590001	FSO 5400	-

Fächerräder FR

Sicherheitshinweise

- Fächerräder sind grundsätzlich mit den passenden Spannflanschen einzusetzen.
- Die maximal zulässige Umfangsgeschwindigkeit ist wie folgt festgelegt:
Fächerräder = 50 m/s
Fächerräder für Winkelschleifer = 80 m/s
Fächerwalzen = 32 m/s.
- Der Anpressdruck ist deutlich zu reduzieren, wenn die angegebene optimale Drehzahl überschritten wird.
- Die angegebene maximal zulässige Drehzahl darf aus Sicherheitsgründen nie überschritten werden.



Augenschutz benutzen!



Gehörschutz benutzen!



Handschuhe benutzen!



Staubmaske benutzen!



Sicherheitsempfehlungen beachten!

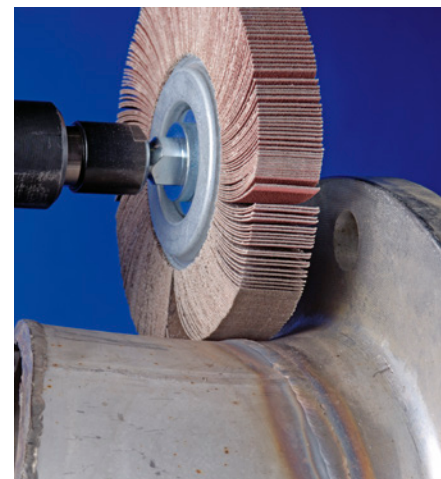

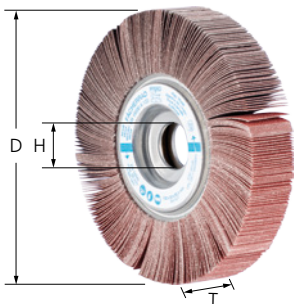

Ausführung Korund A

Die Lamellen aus Schleifmittel auf Unterlage sind fächerförmig radial um die Achse angeordnet. Für den universellen Einsatz von Grob- bis Feinschliff.

Leistungsmerkmale:

- Optimale Konturenanpassung durch hohe Flexibilität. Stirnseitiger Einsatz sehr eng an Kanten und in Winkeln möglich durch spezielles Aufspannsystem.
- Gleichbleibend hoher Materialabtrag über die gesamte Standzeit, da stetig neues, aggressives Schleifmittel freigesetzt wird.
- Passenden Werkzeughalter bitte separat bestellen.

D [mm]	T [mm]	H [mm]	Schleifmittel	Korngröße	Opt. RPM	Max. RPM		Artikel-Nr.	Bezeichnung	Preis/ Stück EUR	
100	30	25,4	A	40	5.500	9.500	2	44710041	FR 10030/25,4 A 40	-	
				60	5.500	9.500	2	44710061	FR 10030/25,4 A 60	-	
				80	5.500	9.500	2	44710081	FR 10030/25,4 A 80	-	
				120	5.500	9.500	2	44710121	FR 10030/25,4 A 120	-	
	50	25,4	A	40	5.500	9.500	2	44712041	FR 10050/25,4 A 40	-	
				60	5.500	9.500	2	44712061	FR 10050/25,4 A 60	-	
				80	5.500	9.500	2	44712081	FR 10050/25,4 A 80	-	
				120	5.500	9.500	2	44712121	FR 10050/25,4 A 120	-	
	150	30	25,4	A	40	3.500	6.300	2	44724040	FR 15030/25,4 A 40	-
					60	3.500	6.300	2	44724060	FR 15030/25,4 A 60	-
					80	3.500	6.300	2	44724080	FR 15030/25,4 A 80	-
					120	3.500	6.300	2	44724120	FR 15030/25,4 A 120	-
150					3.500	6.300	2	44724150	FR 15030/25,4 A 150	-	
240					3.500	6.300	2	44724240	FR 15030/25,4 A 240	-	
50		25,4	A	40	3.500	6.300	2	44726040	FR 15050/25,4 A 40	-	
				60	3.500	6.300	2	44726060	FR 15050/25,4 A 60	-	
				80	3.500	6.300	2	44726080	FR 15050/25,4 A 80	-	
				120	3.500	6.300	2	44726120	FR 15050/25,4 A 120	-	
				150	3.500	6.300	2	44726150	FR 15050/25,4 A 150	-	
				240	3.500	6.300	2	44726240	FR 15050/25,4 A 240	-	
165		30	25,4	A	40	3.200	5.700	2	44732041	FR 16530/25,4 A 40	-
					60	3.200	5.700	2	44732061	FR 16530/25,4 A 60	-
					80	3.200	5.700	2	44732081	FR 16530/25,4 A 80	-
					120	3.200	5.700	2	44732121	FR 16530/25,4 A 120	-
					150	3.200	5.700	2	44732151	FR 16530/25,4 A 150	-
					240	3.200	5.700	2	44732241	FR 16530/25,4 A 240	-
	50	25,4	A	40	3.200	5.700	2	44731041	FR 16550/25,4 A 40	-	
				60	3.200	5.700	2	44731061	FR 16550/25,4 A 60	-	
				80	3.200	5.700	2	44731081	FR 16550/25,4 A 80	-	
				120	3.200	5.700	2	44731121	FR 16550/25,4 A 120	-	
				150	3.200	5.700	2	44731151	FR 16550/25,4 A 150	-	
				240	3.200	5.700	2	44731241	FR 16550/25,4 A 240	-	
				320	3.200	5.700	2	44731321	FR 16550/25,4 A 320	-	
				200	50	44	A	60	2.600	4.700	2
80	2.600	4.700	2	44736081				FR 20030/44,0 A 80	-		
120	2.600	4.700	2	44736121				FR 20030/44,0 A 120	-		
240	2.600	4.700	2	44736241				FR 20030/44,0 A 240	-		
60	2.600	4.700	2	44738061				FR 20050/44,0 A 60	-		
80	2.600	4.700	2	44738081				FR 20050/44,0 A 80	-		
120	2.600	4.700	2	44738121				FR 20050/44,0 A 120	-		
150	2.600	4.700	2	44738151				FR 20050/44,0 A 150	-		
240	2.600	4.700	2	44738241				FR 20050/44,0 A 240	-		
250	50	44	A	60				2.100	3.800	1	44742061
80				2.100	3.800	1	44742081	FR 25050/44,0 A 80	-		

Fortsetzung siehe nächste Seite



D [mm]	T [mm]	H [mm]	Schleifmittel	Korngröße	Opt. RPM	Max. RPM		Artikel-Nr.	Bezeichnung	Preis/Stück EUR
250	50	44	A	120	2.100	3.800	1	44742121	FR 25050/44,0 A 120	-
				150	2.100	3.800	1	44742151	FR 25050/44,0 A 150	-
				240	2.100	3.800	1	44742241	FR 25050/44,0 A 240	-
				320	2.100	3.800	1	44742321	FR 25050/44,0 A 320	-

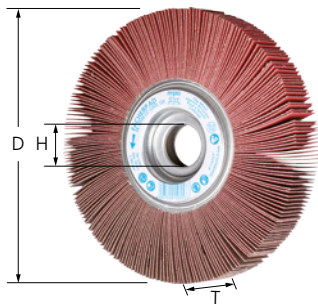

Ausführung Keramikkorn CO-COOL

Die Lamellen aus Schleifmittel auf Unterlage sind fächerförmig radial um die Achse angeordnet. Konstante Höchstleistung und aggressives Schleifen durch sich selbst schärfendes Keramikkorn. Schleifaktive Zusätze erhöhen die Abtragsleistung, verhindern das Zusetzen und bewirken einen kühleren Schliff.

Leistungsmerkmale:

- Optimale Konturenanpassung durch hohe Flexibilität. Stirnseitiger Einsatz sehr eng an Kanten und in Winkeln möglich durch spezielles Aufspannsystem.
- Gleichbleibend hoher Materialabtrag über die gesamte Standzeit, da stetig neues, aggressives Schleifmittel freigesetzt wird.
- Passenden Werkzeughalter bitte separat bestellen.



D [mm]	T [mm]	H [mm]	Schleifmittel	Korngröße	Opt. RPM	Max. RPM		Artikel-Nr.	Bezeichnung	Preis/Stück EUR
150	30	25,4	CO-COOL	40	3.500	6.300	2	44725204	FR 15030/25,4 CO-COOL 40	-
				60	3.500	6.300	2	44725206	FR 15030/25,4 CO-COOL 60	-
				80	3.500	6.300	2	44725208	FR 15030/25,4 CO-COOL 80	-
				120	3.500	6.300	2	44725212	FR 15030/25,4 CO-COOL 120	-
	50	25,4	CO-COOL	40	3.500	6.300	2	44727204	FR 15050/25,4 CO-COOL 40	-
				60	3.500	6.300	2	44727206	FR 15050/25,4 CO-COOL 60	-
				80	3.500	6.300	2	44727208	FR 15050/25,4 CO-COOL 80	-
				120	3.500	6.300	2	44727212	FR 15050/25,4 CO-COOL 120	-
165	30	25,4	CO-COOL	40	3.200	5.700	2	44733204	FR 16530/25,4 CO-COOL 40	-
				60	3.200	5.700	2	44733206	FR 16530/25,4 CO-COOL 60	-
				80	3.200	5.700	2	44733208	FR 16530/25,4 CO-COOL 80	-
				120	3.200	5.700	2	44733212	FR 16530/25,4 CO-COOL 120	-
	50	25,4	CO-COOL	40	3.200	5.700	2	44730304	FR 16550/25,4 CO-COOL 40	-
				60	3.200	5.700	2	44730306	FR 16550/25,4 CO-COOL 60	-
				80	3.200	5.700	2	44730308	FR 16550/25,4 CO-COOL 80	-
				120	3.200	5.700	2	44730312	FR 16550/25,4 CO-COOL 120	-

Werkzeughalter FR/VR

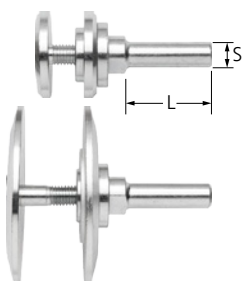

Ausführung mit Spannflansch

Zum Aufspannen von PFERD-Fächerrädern. Die Spannflansche sind so konstruiert, dass sie innerhalb des Werkzeuges versenkt liegen.

Leistungsmerkmale:

- Stirnseitiger Einsatz sehr eng an Kanten und in Winkeln möglich durch spezielles Aufspannsystem.

Passend für Werkzeug-ø [mm]	Passend für Bohrungs-ø [mm]	S [mm]	L [mm]	Spannbereich [mm]		Artikel-Nr.	Bezeichnung	Preis/Stück EUR
100, 150, 165	25,4	12	40	25 – 50	1	44601225	FR/VR 12/25,4 100-165	-
200, 250	44	12	40	25 – 50	1	44601244	FR/VR 12/44,0 200-250	-

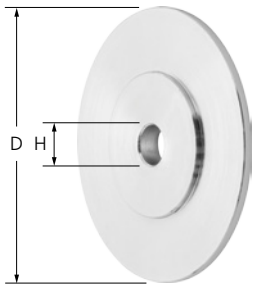

Reduzierflansche für Fächerräder

Zum Aufspannen von Fächerrädern und POLINOX-Schleifrädern auf Antriebsspindeln. Die Spannflansche sind so konstruiert, dass sie innerhalb des Werkzeuges versenkt liegen.

Leistungsmerkmale:

- Stirnseitiger Einsatz sehr eng an Kanten und in Winkeln möglich durch spezielles Aufspannsystem.
- Anpassung an vorhandene Antriebs-spindel durch Aufbohren möglich.

Passend für Werkzeug- ϕ [mm]	D [mm]	H [mm]	Max. H [mm]		Artikel-Nr.	Bezeichnung	Preis/Stück EUR
150, 165	40	12	22,2	1	44771225	RF FR 150-165 Bo. 12-22,2	-
200, 250	83	12	40	1	44771244	RF FR 200-250 Bo. 12-40	-

Fächerräder für Winkelschleifer

4



Ausführung Korund A

Die Lamellen aus Schleifmittel auf Unterlage sind fächerförmig radial um die Achse angeordnet. Für den universellen Einsatz von Grob- bis Feinschliff.

Leistungsmerkmale:

- Ohne zusätzliche Spannmittel direkt auf dem Winkelschleifer montierbar (ideal für Montagebetriebe).
- Gleichbleibend hoher Materialabtrag über die gesamte Standzeit, da stetig neues, aggressives Schleifmittel freigesetzt wird.
- Stirnseitiger Einsatz sehr eng an Kanten und in Winkeln möglich. Optimale Konturenanpassung durch hohe Flexibilität.

D [mm]	T [mm]	Gewinde	Schleifmittel	Korngröße	Opt. RPM	Max. RPM		Artikel-Nr.	Bezeichnung	Preis/Stück EUR
115	20	5/8-11	A	40	7.500	13.300	2	47802558	FR WS 11520 5/8-11 A 40	-
				60	7.500	13.300	2	47802559	FR WS 11520 5/8-11 A 60	-
				80	7.500	13.300	2	47802560	FR WS 11520 5/8-11 A 80	-
				120	7.500	13.300	2	47802561	FR WS 11520 5/8-11 A 120	-
				180	7.500	13.300	2	47802821	FR WS 11520 5/8-11 A 180	-
				240	7.500	13.300	2	47802822	FR WS 11520 5/8-11 A 240	-
				320	7.500	13.300	2	47802823	FR WS 11520 5/8-11 A 320	-
		M14	A	40	7.500	13.300	2	44781504	FR WS 11520 M14 A 40	-
				60	7.500	13.300	2	44781506	FR WS 11520 M14 A 60	-
				80	7.500	13.300	2	44781508	FR WS 11520 M14 A 80	-
				120	7.500	13.300	2	44781512	FR WS 11520 M14 A 120	-
				180	7.500	13.300	2	44781518	FR WS 11520 M14 A 180	-
				240	7.500	13.300	2	44781524	FR WS 11520 M14 A 240	-
				320	7.500	13.300	2	44781532	FR WS 11520 M14 A 320	-
125	20	5/8-11	A	40	6.850	12.200	2	47802663	FR WS 12520 5/8-11 A 40	-
				60	6.850	12.200	2	47802664	FR WS 12520 5/8-11 A 60	-
				80	6.850	12.200	2	47802665	FR WS 12520 5/8-11 A 80	-
				120	6.850	12.200	2	47802666	FR WS 12520 5/8-11 A 120	-
				180	6.850	12.200	2	47802824	FR WS 12520 5/8-11 A 180	-
				240	6.850	12.200	2	47802825	FR WS 12520 5/8-11 A 240	-
				320	6.850	12.200	2	47802826	FR WS 12520 5/8-11 A 320	-
		M14	A	40	6.850	12.200	2	44782504	FR WS 12520 M14 A 40	-
				60	6.850	12.200	2	44782506	FR WS 12520 M14 A 60	-
				80	6.850	12.200	2	44782508	FR WS 12520 M14 A 80	-
				120	6.850	12.200	2	44782512	FR WS 12520 M14 A 120	-

Fortsetzung siehe nächste Seite

D [mm]	T [mm]	Gewinde	Schleifmittel	Korngröße	Opt. RPM	Max. RPM		Artikel-Nr.	Bezeichnung	Preis/Stück EUR
125	20	M14	A	180	6.850	12.200	2	44782518	FR WS 12520 M14 A 180	-
				240	6.850	12.200	2	44782524	FR WS 12520 M14 A 240	-
				320	6.850	12.200	2	44782532	FR WS 12520 M14 A 320	-

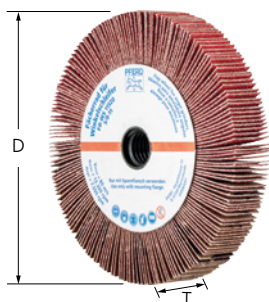

Ausführung Keramikkorn CO-COOL

Die Lamellen aus Schleifmittel auf Unterlage sind fächerförmig radial um die Achse angeordnet. Konstante Höchstleistung und aggressives Schleifen durch sich selbst schärfendes Keramikkorn. Schleifaktive Zusätze erhöhen die Abtragsleistung, verhindern das Zusetzen und bewirken einen kühleren Schliff.

Leistungsmerkmale:

- Ohne zusätzliche Spannmittel direkt auf dem Winkelschleifer montierbar (ideal für Montagebetriebe).
- Gleichbleibend hoher Materialabtrag über die gesamte Standzeit, da stetig neues, aggressives Schleifmittel freigesetzt wird.
- Stirnseitiger Einsatz sehr eng an Kanten und in Winkeln möglich. Optimale Konturanpassung durch hohe Flexibilität.

D [mm]	T [mm]	Gewinde	Schleifmittel	Korngröße	Opt. RPM	Max. RPM		Artikel-Nr.	Bezeichnung	Preis/Stück EUR
115	20	5/8-11	CO-COOL	40	7.500	13.300	2	44781804	FR WS 11520 5/8-11 CO-COOL 40	-
				60	7.500	13.300	2	44781806	FR WS 11520 5/8-11 CO-COOL 60	-
				80	7.500	13.300	2	44781808	FR WS 11520 5/8-11 CO-COOL 80	-
				120	7.500	13.300	2	44781812	FR WS 11520 5/8-11 CO-COOL 120	-
	M14	CO-COOL	40	7.500	13.300	2	44781604	FR WS 11520 M14 CO-COOL 40	-	
			60	7.500	13.300	2	44781606	FR WS 11520 M14 CO-COOL 60	-	
			80	7.500	13.300	2	44781608	FR WS 11520 M14 CO-COOL 80	-	
			120	7.500	13.300	2	44781612	FR WS 11520 M14 CO-COOL 120	-	
125	20	5/8-11	CO-COOL	40	6.850	12.200	2	44782804	FR WS 12520 5/8-11 CO-COOL 40	-
				60	6.850	12.200	2	44782806	FR WS 12520 5/8-11 CO-COOL 60	-
				80	6.850	12.200	2	44782808	FR WS 12520 5/8-11 CO-COOL 80	-
				120	6.850	12.200	2	44782812	FR WS 12520 5/8-11 CO-COOL 120	-
	M14	CO-COOL	40	6.850	12.200	2	44782604	FR WS 12520 M14 CO-COOL 40	-	
			60	6.850	12.200	2	44782606	FR WS 12520 M14 CO-COOL 60	-	
			80	6.850	12.200	2	44782608	FR WS 12520 M14 CO-COOL 80	-	
			120	6.850	12.200	2	44782612	FR WS 12520 M14 CO-COOL 120	-	

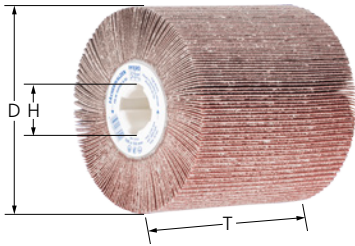

Ausführung FR-W

Die Lamellen aus Schleifmittel auf Unterlage sind fächerförmig radial um die Achse angeordnet. Universell zur Oberflächenbearbeitung mittlerer und großer Flächen von Metallen einsetzbar. Erzielen von homogenen Schlibbildern (Strichbildern) auf großen Flächen und Konturen im handgeführten Einsatz.



Leistungsmerkmale:

- Für alle gängigen Passfedersysteme geeignet. Der Bohrungs- \varnothing 19 mm mit vier Keilnuten passt auf alle üblichen Walzantriebe.
- Gleichbleibend hoher Materialabtrag über die gesamte Standzeit, da stetig neues, aggressives Schleifmittel freigesetzt wird.
- Stirnseitiger Einsatz sehr eng an Kanten und in Winkeln möglich durch spezielles Aufspannsystem. Optimale Konturanpassung durch hohe Flexibilität.

D [mm]	T [mm]	H [mm]	Schleifmittel	Korngröße	Opt. RPM	Max. RPM		Artikel-Nr.	Bezeichnung	Preis/Stück EUR
100	100	19	A	40	3.800	6.100	1	44783040	FR-W 100100 A 40	-
				60	3.800	6.100	1	44783060	FR-W 100100 A 60	-
				80	3.800	6.100	1	44783080	FR-W 100100 A 80	-
				120	3.800	6.100	1	44783120	FR-W 100100 A 120	-
				150	3.800	6.100	1	44783150	FR-W 100100 A 150	-
				180	3.800	6.100	1	44783180	FR-W 100100 A 180	-



Walzen, Set FR-W



SET FR-W

Set mit leistungsstarkem Elektro-Schleifwalzenantrieb und PFERD-Werkzeugen zum Reinigen, Strichmattieren und Feinstschleifen großer Oberflächen an Bauteilen aus Edelstahl (INOX).

Inhalt:

Je ein/eine Elektro-Schleifwalzenantrieb UWER 15/40 A-SI D19 mit elektronischer Drehzahlregelung (900–3.500 RPM), Fächerwalze FR-W 100100 A 80, POLINOX-Schleifwalze PNL-W 100100 A 180. Drei leere Vorratsfächer bieten Platz für weitere Walzenwerkzeuge aus dem PFERD-Programm.

Leistungsmerkmale:

- Optimale, stufenlose Drehzahlregelung für den Einsatz von Fächer- und POLINOX-Walzen.
- Aufeinander abgestimmte Vorauswahl der gängigsten Varianten.

L [mm]	B [mm]	H [mm]		Artikel-Nr.	Bezeichnung	Preis/Stück EUR
594	561	161	1	49350069	SET FR-W 100100 UWER 15/40 230 V	-

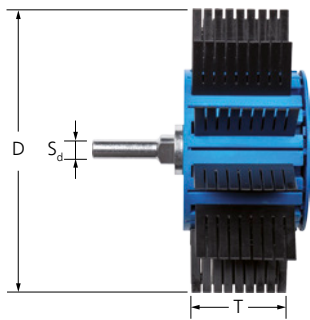

Schleifrad PFL

Das Schleifrad besteht aus einem Tragkörper mit Schaft und Gummilamellen. Es muss mit entsprechenden Schleiflamellen komplettiert werden. Die Kombination und Anordnung der Schleif- und Gummilamellen verleihen dem Werkzeug eine sehr hohe Flexibilität.

Leistungsmerkmale:

- Ideal zur Angleichung von verschiedenen Oberflächenstrukturen, Feinschleifen von Radien, Konturen, Wölbungen und großen Flächen.
- Erzeugt eine gleichbleibend hohe Oberflächengüte über die gesamte Standzeit, da stetig neues, scharfes Schleifmittel freigesetzt wird.
- Komfortable Handhabung durch besonders leichte Konstruktion. Schleiflamellen in der benötigten Korngröße bitte separat bestellen.

D [mm]	T [mm]	S _d [mm]	Opt. RPM	Max. RPM		Artikel-Nr.	Bezeichnung	Preis/Stück EUR
170	60	12	1.500	3.500	1	42800100	PFL 17060/12	-

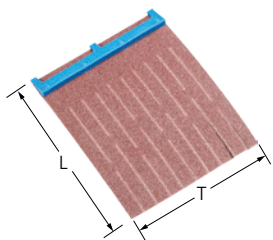

Schleiflamellen PFL-SL

Schleiflamellen mit dem Schleifmittel Korund A passend zum POLIFLAP-Schleifrad zur Erzielung optischer Effekte von grob bis sehr fein.



Leistungsmerkmale:

- Ideal zur Angleichung von verschiedenen Oberflächenstrukturen, Feinschleifen von Radien, Konturen, Wölbungen und großen Flächen.
- Komfortable Handhabung durch müheloses Austauschen nach Abnutzung.

L [mm]	T [mm]	Schleifmittel	Korngröße		Artikel-Nr.	Bezeichnung	Preis/Stück EUR
75	60	A	60	12	42800110	PFL-SL A 60	-
			80	12	42800111	PFL-SL A 80	-
			100	12	42800112	PFL-SL A 100	-
			120	12	42800113	PFL-SL A 120	-
			150	12	42800114	PFL-SL A 150	-
			180	12	42800115	PFL-SL A 180	-
			220	12	42800116	PFL-SL A 220	-
			320	12	42800117	PFL-SL A 320	-

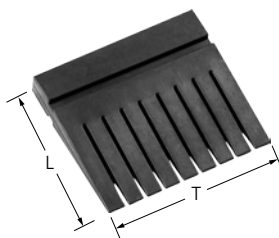

Gummilamellen PFL-GL

Gummilamellen passend zum POLIFLAP-Schleifrad. Sie liegen zwischen den Schleiflamellen und unterstützen den Schleifeffekt und die Flexibilität des Werkzeuges.

Leistungsmerkmale:

- Komfortable Handhabung durch müheloses Austauschen nach Abnutzung.
- Die Verpackungseinheit entspricht einer kompletten Bestückung eines POLIFLAP-Schleifrades.

L [mm]	T [mm]		Artikel-Nr.	Bezeichnung	Preis/Stück EUR
50	55	12	42800120	PFL-GL	-

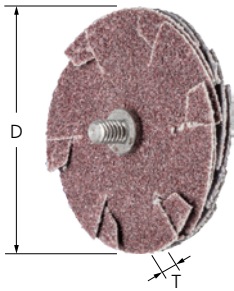

Ausführung KS

Ideal zum Seitenschleifen. Spezialwerkzeug mit dem Schleifmittel Korund A mit zentrischer Gewindefaufnahme zum Seitenschleifen in Nuten, Hohlkehlen und Schlitzen.



Leistungsmerkmale:

- Erreichen schwer zugänglicher Stellen, da Schleifen mit Ober- und Unterseite möglich.
- Hohe Wirtschaftlichkeit durch schnelle Werkzeugwechsel.
- Passenden Werkzeughalter bitte separat bestellen.

D [mm]	T [mm]	Schleifmittel	Korngröße	Anzahl der Lagen	Opt. RPM	Max. RPM	Passende Werkzeughalter		Artikel-Nr.	Bezeichnung	Preis/Stück EUR
30	5	A	80	4	6.500	12.000	BO KS 30	20	42863408	KS 30-4 A 80	-
50	5	A	80	4	4.000	8.000	BO KS 50	20	42865408	KS 50-4 A 80	-

Werkzeughalter für Kissenschleifer BO KS

BO KS 30



BO KS 50

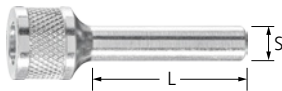

BO KS

Passender Werkzeughalter für Kissenschleifer.

Leistungsmerkmale:

- Reduzierung der Rüstzeiten durch Wechsel der Kissenschleifer ohne Ausspannen des Werkzeughalters aus der Spannange.

Passend für	S [mm]	L [mm]	Gewinde [mm]		Artikel-Nr.	Bezeichnung	Preis/Stück EUR
KS 30-4 A 80	6	40	1/8 BSW	1	42700650	BO KS 30	-
KS 50-4 A 80	6	40	1/4-28 UNF	1	42700640	BO KS 50	-



Sicherheitshinweise

- Die maximal zulässige Umfangsgeschwindigkeit ist 20 m/s.
- Die angegebene maximal zulässige Drehzahl darf aus Sicherheitsgründen nie überschritten werden.

 Augenschutz benutzen!

 Gehörschutz benutzen!

 Handschuhe benutzen!

 Staubmaske benutzen!

 Sicherheitsempfehlungen beachten!

Passender Werkzeugdurchmesser

POLISTAR können mehrlagig paketiert werden. Damit das Schleifmittel optimal zum Einsatz kommt, versetzt zueinander anordnen. Werkzeugdurchmesser am Bohrungsdurchmesser auswählen:

- PST 20/1,6 für Bohrungs- \varnothing 7–15 mm
- PST 30/1,6 für Bohrungs- \varnothing 10–20 mm
- PST 40/3 für Bohrungs- \varnothing 15–25 mm
- PST 50/3 für Bohrungs- \varnothing 20–40 mm



4

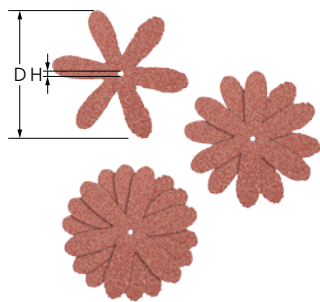

Ausführung PST

Flexible Schleifsterne mit dem Schleifmittel Korund A, speziell für die Bearbeitung der Innenflächen, z. B. von Bohrungen und Rohren. Können mehrlagig paketiert werden. Für optimalen Einsatz des Schleifmittels versetzt zueinander anordnen.



Leistungsmerkmale:

- Optimale Konturanpassung durch hohe Flexibilität.
- Bestmögliche Bearbeitung kleiner Innendurchmesser, insbesondere \varnothing 7–40 mm, aufgrund der Werkzeugabmessung.
- Passenden Werkzeughalter separat bestellen.

D [mm]	H [mm]	Schleifmittel	Korngröße	Opt. RPM	Max. RPM	Passende Werkzeughalter		Artikel-Nr.	Bezeichnung	Preis/Stück EUR
20	1,6	A	60	15.000	38.000	BO 2,3/1-6, BO 3/1,6	100	42730206	PST 20/1,6 A 60	-
			80	15.000	38.000	BO 2,3/1-6, BO 3/1,6	100	42730208	PST 20/1,6 A 80	-
			120	15.000	38.000	BO 2,3/1-6, BO 3/1,6	100	42730212	PST 20/1,6 A 120	-
30	1,6	A	60	9.500	25.000	BO 2,3/1-6, BO 3/1,6	100	42730306	PST 30/1,6 A 60	-
			80	9.500	25.000	BO 2,3/1-6, BO 3/1,6	100	42730308	PST 30/1,6 A 80	-
			120	9.500	25.000	BO 2,3/1-6, BO 3/1,6	100	42730312	PST 30/1,6 A 120	-
40	3	A	60	7.200	19.000	BO 6/3 1-6	100	42730406	PST 40/3,0 A 60	-
			80	7.200	19.000	BO 6/3 1-6	100	42730408	PST 40/3,0 A 80	-
			120	7.200	19.000	BO 6/3 1-6	100	42730412	PST 40/3,0 A 120	-
50	3	A	60	5.700	15.000	BO 6/3 1-6	100	42730506	PST 50/3,0 A 60	-
50	3	A	80	5.700	15.000	BO 6/3 1-6	100	42730508	PST 50/3,0 A 80	-
			120	5.700	15.000	BO 6/3 1-6	100	42730512	PST 50/3,0 A 120	-



Sicherheitshinweise

■ Die angegebene maximal zulässige Drehzahl darf aus Sicherheitsgründen nie überschritten werden.



Augenschutz benutzen!



Gehörschutz benutzen!



Handschuhe benutzen!



Staubmaske benutzen!



Sicherheitsempfehlungen beachten!

Passender Werkzeugdurchmesser

Werkzeugdurchmesser am Rohrlinnendurchmesser auswählen:

- PST-T ø 50 mm für Rohrlinnen-ø 35–40 mm
- PST-T ø 60 mm für Rohrlinnen-ø 40–45 mm
- PST-T ø 70 mm für Rohrlinnen-ø 45–50 mm
- PST-T ø 80 mm für Rohrlinnen-ø 50–55 mm
- PST-T ø 90 mm für Rohrlinnen-ø 55–60 mm
- PST-T ø 100 mm für Rohrlinnen-ø 60–65 mm

Geeignete Korngröße

Geeignete Korngröße für den gewünschten Rauigkeitswert auswählen:

- Korngröße 60 = 1,0–1,3 µm R_a
- Korngröße 120 = 0,6–1,0 µm R_a
- Korngröße 180 = 0,4–0,6 µm R_a
- Korngröße 240 = 0,3–0,4 µm R_a
- Korngröße 320 = 0,2–0,3 µm R_a



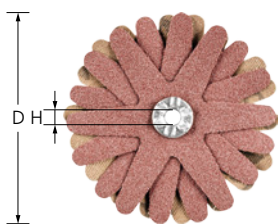

Ausführung PST-T

Mehrlagig miteinander vernietete Schleifsterne mit dem Schleifmittel Korund A. Sie werden speziell für die Bearbeitung der Innenflächen von Rohren und Rohrbögen eingesetzt. Speziell für die Bearbeitung von Innenflächen geeignet.

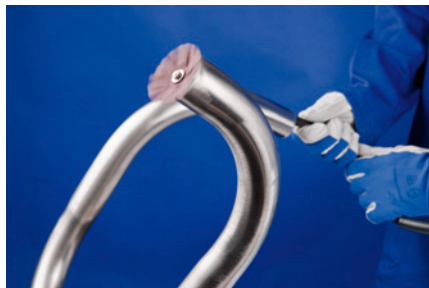

Leistungsmerkmale:

- Optimale Konturanpassung durch hohe Flexibilität.
- Bestmögliche Bearbeitung kleiner Innendurchmesser, insbesondere $\varnothing 7-40$ mm, aufgrund der Werkzeugabmessung.

D [mm]	H [mm]	Schleifmittel	Korngröße	Anzahl der Lagen	Opt. RPM	Max. RPM	Passende Werkzeughalter		Artikel-Nr.	Bezeichnung	Preis/Stück EUR
50	4	A	60	6	3.000	7.650	BO 6/4 0-10	10	42732063	PST-T 50/4 4 A 60	-
			120	6	3.000	7.650	BO 6/4 0-10	10	42732066	PST-T 50/4 6 A 120	-
			180	6	3.000	7.650	BO 6/4 0-10	10	42732068	PST-T 50/4 6 A 180	-
			240	6	3.000	7.650	BO 6/4 0-10	10	42732069	PST-T 50/4 6 A 240	-
			320	6	3.000	7.650	BO 6/4 0-10	10	42732070	PST-T 50/4 6 A 320	-
60	4	A	60	6	2.500	6.350	BO 6/4 0-10	10	42732083	PST-T 60/4 4 A 60	-
			120	6	2.500	6.350	BO 6/4 0-10	10	42732086	PST-T 60/4 6 A 120	-
			180	6	2.500	6.350	BO 6/4 0-10	10	42732088	PST-T 60/4 6 A 180	-
			240	6	2.500	6.350	BO 6/4 0-10	10	42732089	PST-T 60/4 6 A 240	-
			320	6	2.500	6.350	BO 6/4 0-10	10	42732090	PST-T 60/4 6 A 320	-
70	4	A	60	6	2.200	5.450	BO 6/4 0-10	10	42732103	PST-T 70/4 4 A 60	-
			120	6	2.200	5.450	BO 6/4 0-10	10	42732106	PST-T 70/4 6 A 120	-
			180	6	2.200	5.450	BO 6/4 0-10	10	42732108	PST-T 70/4 6 A 180	-
			240	6	2.200	5.450	BO 6/4 0-10	10	42732109	PST-T 70/4 6 A 240	-
			320	6	2.200	5.450	BO 6/4 0-10	10	42732110	PST-T 70/4 6 A 320	-
80	4	A	60	6	1.900	4.750	BO 6/4 0-10	10	42732123	PST-T 80/4 4 A 60	-
			120	6	1.900	4.750	BO 6/4 0-10	10	42732126	PST-T 80/4 6 A 120	-
			180	6	1.900	4.750	BO 6/4 0-10	10	42732128	PST-T 80/4 6 A 180	-
			240	6	1.900	4.750	BO 6/4 0-10	10	42732129	PST-T 80/4 6 A 240	-
90	5	A	60	8	1.700	4.250	BO 6/5 0-10	10	42732143	PST-T 90/5 4 A 60	-
			120	8	1.700	4.250	BO 6/5 0-10	10	42732146	PST-T 90/5 8 A 120	-
			180	8	1.700	4.250	BO 6/5 0-10	10	42732148	PST-T 90/5 8 A 180	-
			240	8	1.700	4.250	BO 6/5 0-10	10	42732149	PST-T 90/5 8 A 240	-
			320	8	1.700	4.250	BO 6/5 0-10	10	42732150	PST-T 90/5 8 A 320	-
100	5	A	60	8	1.500	3.820	BO 6/5 0-10	10	42732163	PST-T 100/5 4 A 60	-
			120	8	1.500	3.820	BO 6/5 0-10	10	42732166	PST-T 100/5 8 A 120	-
			180	8	1.500	3.820	BO 6/5 0-10	10	42732168	PST-T 100/5 8 A 180	-
			240	8	1.500	3.820	BO 6/5 0-10	10	42732169	PST-T 100/5 8 A 240	-

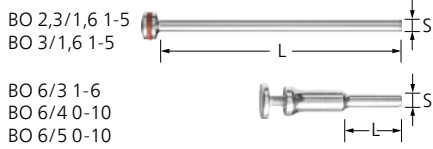

BO 2,3/1,6 1-5
BO 3/1,6 1-5

BO 6/3 1-6
BO 6/4 0-10
BO 6/5 0-10

BO

Passender Werkzeughalter für POLISTAR und POLISTAR-TUBE.

Leistungsmerkmale:

- Hohe Wirtschaftlichkeit durch schnelle Werkzeugwechsel.

Passend für Bohrungs- \varnothing [mm]	S [mm]	L [mm]	Spannbereich [mm]		Artikel-Nr.	Bezeichnung	Preis/Stück EUR
1,6	2,34	43	1 – 5	10	42460023	BO 2,3/1,6 1-5	-
	3	43	1 – 5	10	42460030	BO 3/1,6 1-5	-
3	6	40	1 – 6	1	42400003	BO 6/3 1-6	-
4	6	25	0 – 10	1	42400004	BO 6/4 0-10	-
5	6	25	0 – 10	1	42400005	BO 6/5 0-10	-



Sicherheitshinweise



Augenschutz benutzen!



Staubmaske benutzen!



Gehörschutz benutzen!



Sicherheitsempfehlungen beachten!



Handschuhe benutzen!



Flexible Schleiffeilen

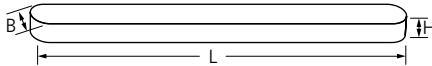

Flexible Schleiffeilen SF/SF-R

Flexible Schleiffeilen mit Siliciumcarbid SiC für die Bearbeitung konturenreicher Bauteile, schwer zugänglicher Stellen und schmaler Schlitze. Sie lassen sich im Triebwerks- und Turbinenbau sowie im Werkzeug- und Formenbau hervorragend einsetzen.



Leistungsmerkmale:

- Optimale Konturanpassung durch hohe Flexibilität.
- Es lassen sich stufenweise unterschiedliche Oberflächengüten von grob bis sehr fein erzielen.

L [mm]	B [mm]	H [mm]	Schleifmittel	Korngröße		Artikel-Nr.	Bezeichnung	Preis/Stück EUR
SF-R – mit Radius								
147	15	5	SiC	80	10	40110020	SF-R 147-15-5 SiC 80	-
				100	10	40110021	SF-R 147-15-5 SiC 100	-
				120	10	40110022	SF-R 147-15-5 SiC 120	-
				180	10	40110023	SF-R 147-15-5 SiC 180	-
				240	10	40110024	SF-R 147-15-5 SiC 240	-
				320	10	40110025	SF-R 147-15-5 SiC 320	-
180	19	5	SiC	1000	10	40110026	SF-R 147-15-5 SiC 1000	-
				80	10	40110001	SF-R 180-19-5 SiC 80	-
				100	10	40110002	SF-R 180-19-5 SiC 100	-
				120	10	40110003	SF-R 180-19-5 SiC 120	-
				180	10	40110004	SF-R 180-19-5 SiC 180	-
				240	10	40110005	SF-R 180-19-5 SiC 240	-
				320	10	40110006	SF-R 180-19-5 SiC 320	-
180	28	5	SiC	1000	10	40110007	SF-R 180-19-5 SiC 1000	-
				80	10	40110040	SF 180-28-5 SiC 80	-
				100	10	40110041	SF 180-28-5 SiC 100	-
				120	10	40110042	SF 180-28-5 SiC 120	-
				180	10	40110043	SF 180-28-5 SiC 180	-
				240	10	40110044	SF 180-28-5 SiC 240	-
				320	10	40110045	SF 180-28-5 SiC 320	-
180	28	5	SiC	1000	10	40110046	SF 180-28-5 SiC 1000	-
				80	10	40110040	SF 180-28-5 SiC 80	-
				100	10	40110041	SF 180-28-5 SiC 100	-
				120	10	40110042	SF 180-28-5 SiC 120	-
				180	10	40110043	SF 180-28-5 SiC 180	-
				240	10	40110044	SF 180-28-5 SiC 240	-

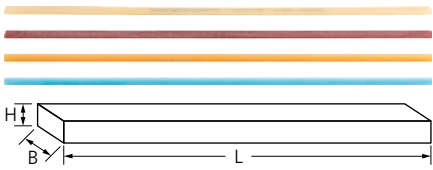



KFF

Keramikfaserfeilen bestehen aus hochwertigen Keramikfasern, die in einer speziellen Kunstharzbindung gerichtet eingebettet sind. Für die Bearbeitung von Flächen, schwer zugänglichen Stellen und schwierigen Geometrien im Werkzeug- und Formenbau.



Leistungsmerkmale:

- Hohe Wirtschaftlichkeit durch hohe Schleifleistung und Standzeit.
- Für höchste Abtragsleistung die Feile im 45°-Winkel einsetzen. Einsetzbar mit Handfeilgeräten aus Katalogbereich 9.
- Farbkennung der Größen: 180 = gold; 280 = hellbraun; 400 = orange; 700 = blau.

H [mm]	B [mm]	L [mm]	Schleifmittel	Korngröße		Artikel-Nr.	Bezeichnung	Preis/Stück EUR
Flach 								
0,5	4	150	A	180	1	40100018	KFF 0,5 x 4 x 150 A 180	-
				280	1	40100028	KFF 0,5 x 4 x 150 A 280	-
				400	1	40100040	KFF 0,5 x 4 x 150 A 400	-
				700	1	40100070	KFF 0,5 x 4 x 150 A 700	-
	6	150	A	180	1	40100318	KFF 0,5 x 6 x 150 A 180	-
				280	1	40100328	KFF 0,5 x 6 x 150 A 280	-
				400	1	40100340	KFF 0,5 x 6 x 150 A 400	-
				700	1	40100370	KFF 0,5 x 6 x 150 A 700	-
1	4	150	A	180	1	40100118	KFF 1,0 x 4 x 150 A 180	-
				280	1	40100128	KFF 1,0 x 4 x 150 A 280	-
				400	1	40100140	KFF 1,0 x 4 x 150 A 400	-
				700	1	40100170	KFF 1,0 x 4 x 150 A 700	-
	6	150	A	180	1	40100418	KFF 1,0 x 6 x 150 A 180	-
				280	1	40100428	KFF 1,0 x 6 x 150 A 280	-
				400	1	40100440	KFF 1,0 x 6 x 150 A 400	-
				700	1	40100470	KFF 1,0 x 6 x 150 A 700	-
	10	150	A	180	1	40100618	KFF 1,0 x 10 x 150 A 180	-
				280	1	40100628	KFF 1,0 x 10 x 150 A 280	-
				400	1	40100640	KFF 1,0 x 10 x 150 A 400	-
				700	1	40100670	KFF 1,0 x 10 x 150 A 700	-
2	4	150	A	180	1	40100218	KFF 2,0 x 4 x 150 A 180	-
				280	1	40100228	KFF 2,0 x 4 x 150 A 280	-
				400	1	40100240	KFF 2,0 x 4 x 150 A 400	-
				700	1	40100270	KFF 2,0 x 4 x 150 A 700	-
	6	150	A	180	1	40100518	KFF 2,0 x 6 x 150 A 180	-
				280	1	40100528	KFF 2,0 x 6 x 150 A 280	-
				400	1	40100540	KFF 2,0 x 6 x 150 A 400	-
				700	1	40100570	KFF 2,0 x 6 x 150 A 700	-
Rund 								
2,35	-	150	A	180	1	40100802	KFF RD 2,35 x 150 A 180	-
				280	1	40100804	KFF RD 2,35 x 150 A 280	-
				400	1	40100806	KFF RD 2,35 x 150 A 400	-
				700	1	40100808	KFF RD 2,35 x 150 A 700	-
3	-	150	A	180	1	40100822	KFF RD 3 x 150 A 180	-
				280	1	40100824	KFF RD 3 x 150 A 280	-
				400	1	40100826	KFF RD 3 x 150 A 400	-
				700	1	40100828	KFF RD 3 x 150 A 700	-



Fortsetzung siehe nächste Seite



Schleiffeilen

Keramikfaserfeilen



H [mm]	B [mm]	L [mm]	Schleif- mittel	Korngröße		Artikel-Nr.	Bezeichnung	Preis/Stück EUR
								
Dreikant								
3	3	150	A	180	1	40100922	KFF DKT 3 x 3 x 3 x 150 A 180	-
				280	1	40100924	KFF DKT 3 x 3 x 3 x 150 A 280	-
				400	1	40100926	KFF DKT 3 x 3 x 3 x 150 A 400	-
				700	1	40100928	KFF DKT 3 x 3 x 3 x 150 A 700	-

4



Vliesschleifmittel

Vliesschleifmittel bestehen aus

- ① Schleifkorn,
- ② Polyamidfasern und
- ③ synthetischen Harzen.

Die Vliesfaserstruktur ist mit Harz und mit Schleifkorn imprägniert bzw. durchsetzt. Durch die gleichmäßige Verteilung des Schleifkorns im Vliesgewirr ist eine kontinuierliche Versorgung mit neuem, frischem und scharfem Schleifkorn während des gesamten Schleifeinsatzes gewährleistet.

Die sehr lose Verbindung der einzelnen Fasern untereinander bewirkt eine hohe Flexibilität und stark federnde Wirkung des Vliesmaterials. Es ist biegsam und anschmiegsam und hinterlässt eine sehr spezielle Oberflächenstruktur. Das seidenmatte Schleifergebnis ist einzigartig und mit anderen Schleifmitteln nicht herstellbar.

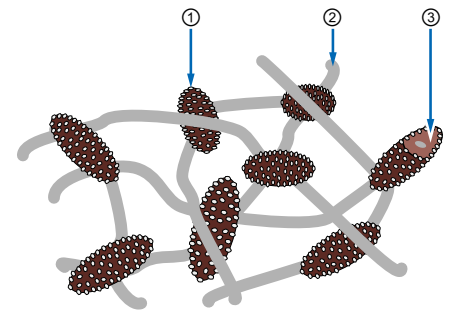

Korngrößen

Bei Vliesschleifmitteln erfolgt die Bezeichnung nach folgendem Schema:

PFERD Korngröße [Mesh]

sehr grob	50–80
grob	80–100
mittel	100–180
fein	180–220
sehr fein	220–400

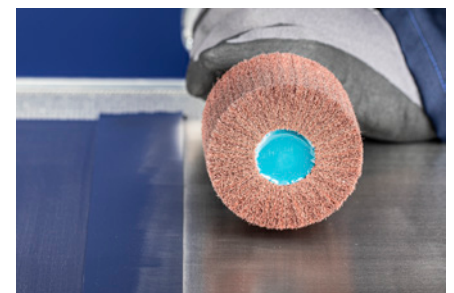

Schleifmittel

Obwohl Schleifvlies völlig anders aufgebaut ist als Schleifmittel auf Unterlage, werden bei beiden Werkzeuggruppen die gleichen abrasiven Schleifmittel eingesetzt.

Aluminiumoxid (Al₂O₃)

Aluminiumoxid (Al₂O₃) ist sehr haltbar, erreicht höchste Standzeiten und eine sehr hohe Aggressivität auf gehärtetem Stahl. Die erzeugte Oberfläche ist durch höheren Glanz gekennzeichnet. Bei der Bearbeitung von Aluminium werden Verfärbungen verhindert.

Siliciumcarbid (SiC)

Siliciumcarbid (SiC) ist noch schärfer, härter und schnittiger. Es produziert in kürzester Zeit ein feineres, nachhaltig leicht mattes Strichbild auf den Oberflächen vieler Werkstoffe.

Sicherheitshinweise

- Die angegebene maximal zulässige Drehzahl darf aus Sicherheitsgründen nie überschritten werden.
- **POLINOX-Kompaktschleifräder PNER** bei einer empfohlenen Schnittgeschwindigkeit von 15–35 m/s einsetzen.
- **POLINOX-Kompaktschleifräder PNK** bei einer empfohlenen Schnittgeschwindigkeit von 20 m/s einsetzen. Der gewickelte Aufbau des Werkzeuges verlangt, dass die gekennzeichnete Laufrichtung unbedingt eingehalten wird. Die Nichtbeachtung der Laufrichtung führt zu Zerstörung des Werkzeuges und birgt eine erhöhte Unfallgefahr.
- **POLINOX-Schleifstifte, -sterne und -räder** bei einer empfohlenen Schnittgeschwindigkeit von 10–20 m/s einsetzen.
- **POLICLEAN-Werkzeuge** bei einer empfohlenen Schnittgeschwindigkeit von 15–20 m/s einsetzen.



Augenschutz benutzen!



Gehörschutz benutzen!



Handschuhe benutzen!



Staubmaske benutzen!



Sicherheitsempfehlungen beachten!



Erhältliche Ausführungen und Härtegrade

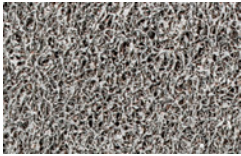

PNER

Durch unterschiedliche Kombinationen aus Verdichtung, Fasern, Korn und entsprechender Bindung kann mit diesem Werkzeug ein breites Spektrum bei der Oberflächenbearbeitung, vom relativ groben Schliff bis zur Vorbereitung zum Polieren, abgedeckt werden.

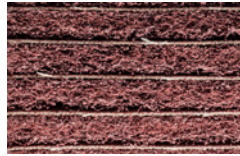

PNZ

Das Schleifvlies ist lamellenförmig radial angeordnet, wobei sich zwischen den Lamellen jeweils ein Schleifgewebe befindet. Durch diese Lamellenkombination ist ein höherer Materialabtrag realisierbar und die Oberfläche erhält ein gröberes Schliffbild.



PNK

Das Schleifvlies ist um einen Kern gewickelt und ausgeschäumt. Durch unterschiedliche Kombinationen aus Schäumung, Fasern, Korn und Bindung können die Werkzeuge für unterschiedliche Anwendungen optimiert werden. Das Anwendungsspektrum reicht vom feinen Entgraten bis hin zur Vorbereitung zum Polieren.



PNG

Das Schleifvlies besteht aus mehreren stark gewellten Schleifvliesstreifen, die um einen Kern gewickelt sind. Durch die wellenförmige Anordnung des Schleifvlieses ist ansatzloses Strichmattieren von Flächen möglich.

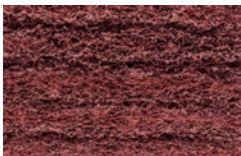

PNL

Das Schleifvlies ist lamellenförmig radial angeordnet. Die Lamellen sind sehr dicht gepackt, wodurch eine hohe Standzeit erreicht wird. Das Werkzeug findet sein Hauptanwendungsgebiet bei der Flächenbearbeitung.

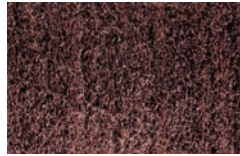

PNR

Das Schleifvlies ist in Ronden (axial) übereinander angeordnet. Da die einzelnen Vliesronden untereinander nicht verbunden sind, ist eine gute Anpassung an Konturen, z. B. bei der Bearbeitung von Profilen und Rohren, möglich.

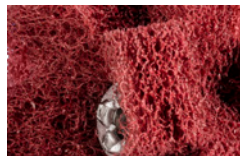

PNST

Das Schleifvlies ist sternförmig in Lagen übereinander gelegt und im Zentrum miteinander verbunden. Es ist speziell für enge Arbeitsbereiche wie Bohrungen und Vertiefungen und schwer zugängliche Stellen hervorragend einsetzbar.



Erhältliche Ausführungen

W Weich
Weiche Ausführung mit herausragender Anpassungsfähigkeit. Gleichzeitig bleiben die Standfestigkeit, Schleifleistung und sehr hohe Oberflächengüte erhalten. Sehr gut zur Bearbeitung von Konturen geeignet.

MW Mittelweich
Mittelweiche Ausführung mit erhöhter Kantenfestigkeit und Standzeit für raue Angleich- und Poliereinsätze. Gut zur Bearbeitung von Konturen geeignet.

MH Mittelhart
Mittelharte Ausführung mit erhöhter Kantenfestigkeit und Standzeit für raue Entgrat- und Putzeinsätze.

H Hart
Harte Ausführung mit sehr hoher Abtragsleistung, guter Kantenfestigkeit und hoher Standzeit für raue Entgrat- und Poliereinsätze.



Vergleichstabelle

Ausführung	PFERD PNER			3M	Standard Abrasives	Norton	BIBIELLE
	Farbkennung	Schleifmittel	Korn				
Weich	W	SiC	fein	EXL 2S fein	532	UW1-2SF oder Nex-2SF	BUH 2SF
		A	grob	EXL 2A mittel	521	UW1-2AM oder Nex-2AM	BUH 2AM
Mittelweich	MW	SiC	fein	EXL 4S fein oder SST 3S fein	632	UW1-4SF	BUH 3SF
		A	fein	EXL 4A fein oder SST 3A fein	631	UW1-4AF	-
Mittelhart	MH	A	fein	Cut & polish 5A fein oder SST 5A fein	731	UW1-6AF oder Nex-6AF	-
Hart	H	A	fein	Cut & polish 7A mittel oder 9A mittel	821	UW1-8AM oder Nex-8AM	BUH 6AM
		A	grob	Cut & polish 7A grob oder 9A grob	811	UW1-8AC oder Nex-8AC	BUH 8AC



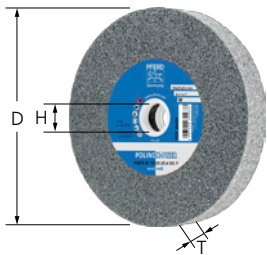

Ausführung PNER für Geradschleifer, Biegwellenantriebe und Schleifböcke

Bestehen aus mehreren stark komprimierten Vliesschichten, die mit einem speziellen Korn-Harz-System gebunden sind. Besonders für die Bearbeitung von weichen Metallen, legierten und hoch legierten Stählen und Titanlegierung geeignet.



Leistungsmerkmale:

- Hohe Wirtschaftlichkeit durch hohe Schleifleistung und Standzeit.
- Erzielung sehr guter Oberflächengüten und optimale Konturenanpassung, da frei profilierbar. Ideal zum Reinigen, Entgraten, Angleichen und Polieren.
- Ausführung W = weich, MW = mittelweich, MH = mittelhart und H = hart.

D [mm]	T [mm]	H [mm]	Korngröße	Ausführung	Schleifmittel	Opt. RPM	Max. RPM	Passende Werkzeughalter		Artikel-Nr.	Bezeichnung	Preis/Stück EUR	
Ausführung für Geradschleifer, Biegwellen und Schleifböcke													
25	25	6	grob	H	A	19.000	30.500	BO PNER 25 S6	10	44691001	PNER-H 2525-6 A G	-	
				MH	A	19.000	30.500	BO PNER 25 S6	10	44691202	PNER-MH 2525-6 A F	-	
			fein	H	A	19.000	30.500	BO PNER 25 S6	10	44691002	PNER-H 2525-6 A F	-	
50	3	6	fein	H	A	9.500	15.300	BO 6/6 3-10	10	44691005	PNER-H 5003-6 A F	-	
75	3	6	grob	W	A	6.400	10.200	BO 6/6 3-10	10	47803085	PNER-W 7503-6 A G	-	
				fein	W	SiC	6.400	10.200	-	10	47803086	PNER-W 7503-6 SiC F	-
			MW	SiC	6.400	10.200	-	10	47803087	PNER-MW 7503-6 SiC F	-		
				MH	A	6.400	10.200	BO 6/6 3-10	10	47803088	PNER-MH 7503-6 A F	-	
		grob	H	A	6.400	10.200	BO 6/6 3-10	10	47803089	PNER-H 7503-6 A G	-		
			fein	H	A	6.400	10.200	BO 6/6 3-10	10	44691010	PNER-H 7503-6 A F	-	
			6	grob	W	A	6.400	10.200	-	5	44691621	PNER-W 7506-6 A G	-
					fein	W	SiC	6.400	10.200	-	5	44691627	PNER-W 7506-6 SiC F
13	6	6	MW	A	6.400	10.200	BO 6/6 3-10	5	44691422	PNER-MW 7506-6 A F	-		
				SiC	6.400	10.200	-	5	44691427	PNER-MW 7506-6 SiC F	-		
			MH	A	6.400	10.200	BO 6/6 3-10	5	44691222	PNER-MH 7506-6 A F	-		
				H	A	6.400	10.200	BO 6/6 3-10	5	44691021	PNER-H 7506-6 A G	-	
		grob	W	A	6.400	10.200	BO 6/6 3-10	5	44691641	PNER-W 7513-6 A G	-		
			fein	W	SiC	6.400	10.200	-	5	44691647	PNER-W 7513-6 SiC F	-	
				MW	A	6.400	10.200	BO 6/6 3-10	5	44691442	PNER-MW 7513-6 A F	-	
			SiC	6.400	10.200	-	5	44691447	PNER-MW 7513-6 SiC F	-			
MH	A	6.400	10.200	BO 6/6 3-10	5	44691242	PNER-MH 7513-6 A F	-					
	H	A	6.400	10.200	BO 6/6 3-10	5	44691041	PNER-H 7513-6 A G	-				
150	25	25,4	fein	W	SiC	3.200	5.100	BO 12/20	1	44691667	PNER-W 15025-25,4 SiC F	-	
				MW	A	3.200	5.100	BO 12/20	1	44691462	PNER-MW 15025-25,4 A F	-	
					SiC	3.200	5.100	BO 12/20	1	44691467	PNER-MW 15025-25,4 SiC F	-	
				MH	A	3.200	5.100	BO 12/20	1	44691262	PNER-MH 15025-25,4 A F	-	
			grob	H	A	3.200	5.100	BO 12/20	1	44691061	PNER-H 15025-25,4 A G	-	

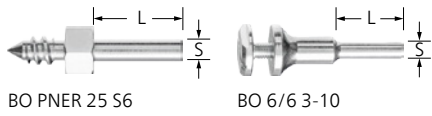

BO PNER 25 S6

BO 6/6 3-10

Werkzeughalter BO

Passender Werkzeughalter für POLINOX-Kompaktschleifräder.

Leistungsmerkmale:

- Hohe Wirtschaftlichkeit durch schnelle Werkzeugwechsel.

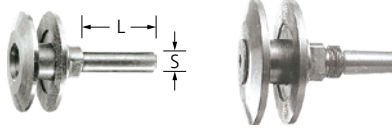

BO 12/20 10-50

BO MK 1/20 10-50

Passend für Bohrungs- \varnothing [mm]	S [mm]	L [mm]	Spannbereich [mm]		Artikel-Nr.	Bezeichnung	Preis/Stück EUR
6	6	25	-	1	42700256	BO PNER 25 S6	-
			3 – 10	1	42400006	BO 6/6 3-10	-
20	12	35	10 – 50	1	42400012	BO 12/20 10-50	-
			10 – 50	1	42400062	BO MK 1/20 10-50	-

POLINOX-Kompaktschleifräder PNER



Ausführung PNER für drehzahlregelbare Winkelschleifer und Kehlnahtschleifer

Bestehen aus mehreren stark komprimierten Vliesschichten, die mit einem speziellen Korn-Harz-System gebunden sind. Besonders für die Bearbeitung von Kehlnähten und schwer zugänglichen Schlitzen oder Vertiefungen geeignet.

Leistungsmerkmale:

- Hohe Wirtschaftlichkeit durch hohe Schleifleistung und Standzeit.
- Erzielung sehr guter Oberflächengüten. Optimale Konturanpassung, da frei profilierbar.
- Ideal zum Reinigen, Entgraten, Angleichen und Polieren.

D [mm]	T [mm]	H [mm]	Korngröße	Ausführung	Schleifmittel	Opt. RPM	Max. RPM		Artikel-Nr.	Bezeichnung	Preis/Stück EUR	
Ausführung für Winkelschleifer und Kehlnahtschleifer												
125	6	22,23	fein	MW (mittelweich)	A	4.500	6.100	5	44691453	PNER-MW 12506-22,2 A F	-	
					SiC	4.500	6.100	5	44691452	PNER-MW 12506-22,2 SiC F	-	
				MH (mittelhart)	A	4.500	6.100	5	44691252	PNER-MH 12506-22,2 A F	-	
			grob	H (hart)	A	4.500	6.100	5	44691053	PNER-H 12506-22,2 A G	-	
					H (hart)	A	4.500	6.100	5	44691052	PNER-H 12506-22,2 A F	-
150	3	25,4	fein	MW (mittelweich)	SiC	3.800	5.100	5	44691628	PNER-MW 15003-25,4 SiC F	-	
					SiC	3.800	5.100	5	44691629	PNER-MH 15003-25,4 SiC F	-	
					A	3.800	5.100	5	44691630	PNER-H 15003-25,4 A F	-	
	6	25,4	fein	W (weich)	SiC	3.800	5.100	5	44691631	PNER-W 15006-25,4 SiC F	-	
					SiC	3.800	5.100	5	44691632	PNER-MW 15006-25,4 SiC F	-	
					A	3.800	5.100	5	44691633	PNER-H 15006-25,4 A F	-	
	13	12,7	fein	W (weich)	SiC	3.800	5.100	5	47802723	PNER-W 15013-12,7 SiC F	-	
					SiC	3.800	5.100	5	47700200	PNER-MW 15013-12,7 SiC F	-	
					SiC	3.800	5.100	5	47700201	PNER-MH 15013-12,7 SiC F	-	





Discs PNER für drehzahlregelbare Winkelschleifer

Bestehen aus mehreren stark komprimierten Vliesschichten, die auf einem Tragteller verklebt sind und mit einem speziellen Korn-Harz-System gebunden sind. Besonders für die Bearbeitung von weichen Metallen, legierten und hoch legierten Stählen und Titanlegierungen geeignet.



Leistungsmerkmale:

- Hohe Wirtschaftlichkeit durch hohe Schleifleistung und Standzeit.
- Erzielung sehr guter Oberflächengüten. Optimale Konturanpassung, da frei profilierbar.
- Ideal zum Reinigen, Entgraten, Angleichen und Polieren.

D [mm]	T [mm]	H [mm]	Korngröße	Ausführung	Schleifmittel	Opt. RPM	Max. RPM		Artikel-Nr.	Bezeichnung	Preis/Stück EUR
115	13	22,23	fein	W (weich)	SiC	6.000	10.000	5	44690732	DISC PNER-W 115-22,2 SiC F	-
				MW (mittelweich)	SiC	6.000	10.000	5	44690722	DISC PNER-MW 115-22,2 SiC F	-
				MH (mittelhart)	SiC	6.000	10.000	5	44690712	DISC PNER-MH 115-22,2 SiC F	-
125	13	22,23	fein	W (weich)	SiC	5.400	10.000	5	44690733	DISC PNER-W 125-22,2 SiC F	-
				MW (mittelweich)	SiC	5.400	10.000	5	44690723	DISC PNER-MW 125-22,2 SiC F	-
				MH (mittelhart)	SiC	5.400	10.000	5	44690713	DISC PNER-MH 125-22,2 SiC F	-



Erhältliche Ausführungen

W Weich
Weiche Ausführung mit sehr guter Schleifleistung an Konturen. Sehr gut zum Angleichen von Oberflächen.

MW Mittelweich
Mittelweiche Ausführung mit erhöhter Flexibilität und Standzeit für raue Angleicheinsätze sowie für leichte Entgrat- und Polierarbeiten. Gut zur Bearbeitung von Konturen geeignet.

MH Mittelhart
Mittelharte Ausführung mit erhöhter Kantenfestigkeit und Standzeit für raue Entgrateinsätze und Entgrat-, Angleich- sowie Putzarbeiten.

H Hart
Harte Ausführung mit sehr hoher Abtragsleistung, guter Kantenfestigkeit und hoher Standzeit für mittlere bis schwere Entgrat- und Poliereinsätze.

EH Extrahart
Extraharte Ausführung mit sehr hoher Kantenfestigkeit für anspruchsvolle Entgratarbeiten.



Vergleichstabelle

Ausführung	PFERD PNK			3M	Standard Abrasives	Norton	BIBIELLE
	Farbkennung	Schleifmittel	Korn				
Weich	W	A	grob	CP-WL 5AM	MF CV 5AM	MF CF 5AM	BCW-MF 5AM
Mittelweich	MW	SiC	fein	LDW 7SF	LDW 7SF	Series 2000 7SF	BCW-DB 7SF
Mittelhart	MH	SiC	fein	EXL Deburring 8SF	Deburring 8SF	Series 1000 8SF	BCW-DB 8SF
	MH	A	grob	EXL Deburring 8AM	GP Plus 8AM	Series 1000 8AM	BCW-DB 8AM
Hart	H	SiC	fein	Deburring 9SF	EXL Deburring 9SF	Series 1000 9SF	BCW-DB 9SF
Extrahart	EH	SiC	fein	XP-WL 10SF	GP Plus 10SF	Series 4000 9SF	BCW-DB 9SF-R





Ausführung PNK

Bestehen aus spiralförmig um einen Kern gewickeltem Schleifvlies. Besonders für die Bearbeitung von weichen Metallen, legierten und hoch legierten Stählen und Titanlegierungen geeignet, z. B. an Turbinenschaufeln und zum Entfernen von Bearbeitungsspuren an chirurgischen Instrumenten.

Leistungsmerkmale:

- Hohe Wirtschaftlichkeit durch hohe Schleifleistung und Standzeit.
- Erzielung sehr guter Oberflächengüten.
- Optimale Konturanpassung, da frei profilierbar.
- Ideal zum Reinigen, Entgraten, Angleichen und Polieren.

D [mm]	T [mm]	H [mm]	Korngröße	Ausführung	Schleifmittel	Opt. RPM	Max. RPM		Artikel-Nr.	Bezeichnung	Preis/Stück EUR
150	13	25,4	fein	MW (mittelweich)	SiC	2.500	5.100	1	47802637	PNK-MW 15013-25,4 SiC F	-
				MH (mittelhart)	SiC	2.500	5.100	1	47802639	PNK-MH 15013-25,4 SiC F	-
			grob	MH (mittelhart)	A	2.500	5.100	1	47802638	PNK-MH 15013-25,4 A G	-
				H (hart)	SiC	2.500	5.100	1	47802640	PNK-H 15013-25,4 SiC F	-
			fein	EH (extrahart)	SiC	2.500	5.100	1	47803030	PNK-EH 15013-25,4 SiC F	-
				W (weich)	A	2.500	5.100	1	47802730	PNK W 15025-25,4 A G	-
	25	25,4	grob	MW (mittelweich)	SiC	2.500	5.100	1	47802641	PNK-MW 15025-25,4 SiC F	-
				MH (mittelhart)	SiC	2.500	5.100	1	47802643	PNK-MH 15025-25,4 SiC F	-
			grob	MH (mittelhart)	A	2.500	5.100	1	47802642	PNK-MH 15025-25,4 A G	-
				H (hart)	SiC	2.500	5.100	1	47802644	PNK-H 15025-25,4 SiC F	-
			fein	EH (extrahart)	SiC	2.500	5.100	1	47803031	PNK-EH 15025-25,4 SiC F	-
				W (weich)	A	1.900	3.850	1	47803029	PNK-W 20025-76,2 A G	-
200	13	76,2	fein	MW (mittelweich)	SiC	1.900	3.850	1	47802645	PNK-MW 20013-76,2 SiC F	-
				MH (mittelhart)	SiC	1.900	3.850	1	47802647	PNK-MH 20013-76,2 SiC F	-
			grob	MH (mittelhart)	A	1.900	3.850	1	47802646	PNK-MH 20013-76,2 A G	-
				H (hart)	SiC	1.900	3.850	1	47802648	PNK-H 20013-76,2 SiC F	-
			fein	EH (extrahart)	SiC	1.900	3.850	1	47802882	PNK-EH 20013-76,2 SiC F	-
				W (weich)	A	1.900	3.850	1	47803029	PNK-W 20025-76,2 A G	-
	25	76,2	grob	MW (mittelweich)	SiC	1.900	3.850	1	47802649	PNK-MW 20025-76,2 SiC F	-
				MH (mittelhart)	SiC	1.900	3.850	1	47802651	PNK-MH 20025-76,2 SiC F	-
			grob	MH (mittelhart)	A	1.900	3.850	1	47802650	PNK-MH 20025-76,2 A G	-
				H (hart)	SiC	1.900	3.850	1	47802652	PNK-H 20025-76,2 SiC F	-
			fein	EH (extrahart)	SiC	1.900	3.850	1	47802881	PNK-EH 20025-76,2 SiC F	-
				W (weich)	A	1.900	3.850	1	47802732	PNK W 20050-76,2 A G	-
	50	76,2	grob	MW (mittelweich)	SiC	1.900	3.850	1	47802653	PNK-MW 20050-76,2 SiC F	-
				MH (mittelhart)	SiC	1.900	3.850	1	47802655	PNK-MH 20050-76,2 SiC F	-
			grob	MH (mittelhart)	A	1.900	3.850	1	47802654	PNK-MH 20050-76,2 A G	-
				H (hart)	SiC	1.900	3.850	1	47802656	PNK-H 20050-76,2 SiC F	-
			fein	EH (extrahart)	SiC	1.900	3.850	1	47802880	PNK-EH 20050-76,2 SiC F	-
				W (weich)	A	1.900	3.850	1	47802732	PNK W 20050-76,2 A G	-

Spannflansche für POLINOX-Kompaktschleifräder PNK

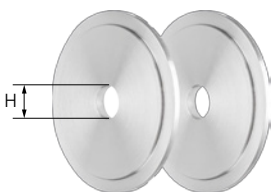

RF PNK

Zum Aufspannen von POLINOX-Kompaktschleifrädern PNK in \varnothing 200 mm auf stationären Maschinen wie z. B. Doppelschleifmaschinen (Schleifböcken).

Leistungsmerkmale:

- Hohe Passgenauigkeit.
- Bohrung beliebig erweiterbar.

Passend für Werkzeug- \varnothing [mm]	H [mm]		Artikel-Nr.	Bezeichnung	Preis/Stück EUR
76,2	16,1	1	47601200	RF PNK 200 Bo. 16,1	-
	25,4	1	47601201	RF PNK 200 Bo. 25,4	-
	31,8	1	47601202	RF PNK 200 Bo. 31,8	-

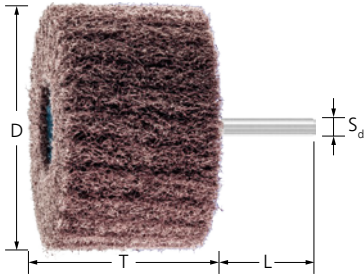

Ausführung PNL

Das Schleifvlies ist lamellenförmig radial angeordnet. Durch die dicht verpackten Lamellen wird eine hohe Standzeit erreicht. Es wird hauptsächlich für die Flächenbearbeitung eingesetzt. Erhältlich in Korund A und Siliciumcarbid (SiC).



Leistungsmerkmale:

- Optimale Konturanpassung durch hohe Flexibilität.
- Kühler Schliff und geringe thermische Belastung des Werkstückes.
- Kein Zusetzen des Werkzeuges durch offene Struktur und hohe Flexibilität des Vliesmaterials.

D [mm]	T [mm]	S _d [mm]	L [mm]	Schleifmittel	Korngröße	Opt. RPM	Max. RPM		Artikel-Nr.	Bezeichnung	Preis/Stück EUR
Korund A											
30	25	6	40	A	100	10.000	20.000	10	44653100	PNL 3025/6 A 100	-
					180	10.000	20.000	10	44653180	PNL 3025/6 A 180	-
					280	10.000	20.000	10	44653280	PNL 3025/6 A 280	-
40	20	6	40	A	80	7.500	15.000	10	44698505	PNL 4020/6 A 80	-
					100	7.500	15.000	10	44654100	PNL 4020/6 A 100	-
					180	7.500	15.000	10	44654180	PNL 4020/6 A 180	-
					280	7.500	15.000	10	44654280	PNL 4020/6 A 280	-
					360	7.500	15.000	10	44698506	PNL 4020/6 A 360	-
50	30	6	40	A	80	6.000	12.000	10	44698507	PNL 5030/6 A 80	-
					100	6.000	12.000	10	44655100	PNL 5030/6 A 100	-
					180	6.000	12.000	10	44655180	PNL 5030/6 A 180	-
					280	6.000	12.000	10	44655280	PNL 5030/6 A 280	-
					360	6.000	12.000	10	44698508	PNL 5030/6 A 360	-
60	25	6	40	A	100	5.000	10.000	10	44656010	PNL 6025/6 A 100	-
					180	5.000	10.000	10	44656018	PNL 6025/6 A 180	-
					280	5.000	10.000	10	44656028	PNL 6025/6 A 280	-
	50	6	40	A	80	5.000	10.000	10	47802761	PNL 6050 A 80	-
					100	5.000	10.000	10	44666100	PNL 6050/6 A 100	-
					180	5.000	10.000	10	44666180	PNL 6050/6 A 180	-
					280	5.000	10.000	10	44666280	PNL 6050/6 A 280	-
					360	5.000	10.000	10	44698509	PNL 6050/6 A 360	-
					360	5.000	10.000	10	44698509	PNL 6050/6 A 360	-
80	25	6	40	A	100	4.000	7.500	10	44658010	PNL 8025/6 A 100	-
					180	4.000	7.500	10	44658018	PNL 8025/6 A 180	-
					280	4.000	7.500	10	44658028	PNL 8025/6 A 280	-
	50	6	40	A	80	4.000	7.500	10	44698510	PNL 8050/6 A 80	-
					100	4.000	7.500	10	44658100	PNL 8050/6 A 100	-
					180	4.000	7.500	10	44658180	PNL 8050/6 A 180	-
					280	4.000	7.500	10	44658280	PNL 8050/6 A 280	-
					360	4.000	7.500	10	44698511	PNL 8050/6 A 360	-
					360	4.000	7.500	10	44698511	PNL 8050/6 A 360	-
Siliciumcarbid (SiC)											
40	20	6	40	SiC	100	7.500	15.000	10	44640410	PNL 4020/6 SiC 100	-
					180	7.500	15.000	10	44640418	PNL 4020/6 SiC 180	-
					280	7.500	15.000	10	44640428	PNL 4020/6 SiC 280	-
50	30	6	40	SiC	100	6.000	12.000	10	44640510	PNL 5030/6 SiC 100	-
					180	6.000	12.000	10	44640518	PNL 5030/6 SiC 180	-
					280	6.000	12.000	10	44640528	PNL 5030/6 SiC 280	-
60	50	6	40	SiC	100	5.000	10.000	10	44640610	PNL 6050/6 SiC 100	-
					180	5.000	10.000	10	44640618	PNL 6050/6 SiC 180	-

Fortsetzung siehe nächste Seite



D [mm]	T [mm]	S _d [mm]	L [mm]	Schleifmittel	Korngröße	Opt. RPM	Max. RPM		Artikel-Nr.	Bezeichnung	Preis/Stück EUR
60	50	6	40	SiC	280	5.000	10.000	10	44640628	PNL 6050/6 SiC 280	-
80	50	6	40	SiC	100	4.000	7.500	10	44640810	PNL 8050/6 SiC 100	-
					180	4.000	7.500	10	44640818	PNL 8050/6 SiC 180	-
					280	4.000	7.500	10	44640828	PNL 8050/6 SiC 280	-



Ausführung PNZ

Das Schleifvlies ist lamellenförmig radial angeordnet, wobei sich zwischen den Lamellen jeweils Schleifgewebe befindet. Durch die Lamellenanordnung werden ein höherer Materialabtrag und ein gröberes Schliffbild erzielt. Erhältlich in Korund A und Siliciumcarbid (SiC).

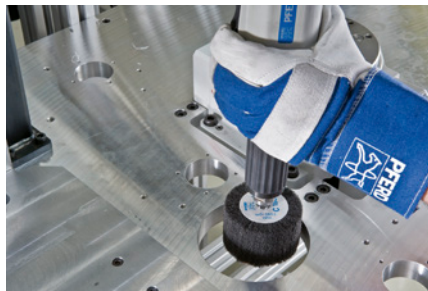

Leistungsmerkmale:

- Optimale Konturanpassung durch hohe Flexibilität.
- Kühler Schliff und geringe thermische Belastung des Werkstückes.
- Kein Zusetzen des Werkzeuges durch offene Struktur und hohe Flexibilität des Vliesmaterials.

4

D [mm]	T [mm]	S _d [mm]	L [mm]	Schleifmittel	Korngröße	Opt. RPM	Max. RPM		Artikel-Nr.	Bezeichnung	Preis/Stück EUR
Korund A											
30	25	6	40	A	100	10.000	20.000	10	44653080	PNZ 3025/6 A 100	-
					180	10.000	20.000	10	44653088	PNZ 3025/6 A 180	-
40	20	6	40	A	80	7.500	15.000	10	44698512	PNZ 4020/6 A 80	-
					100	7.500	15.000	10	44654080	PNZ 4020/6 A 100	-
					180	7.500	15.000	10	44654088	PNZ 4020/6 A 180	-
50	30	6	40	A	80	6.000	12.000	10	44698513	PNZ 5030/6 A 80	-
					100	6.000	12.000	10	44655080	PNZ 5030/6 A 100	-
					180	6.000	12.000	10	44655088	PNZ 5030/6 A 180	-
60	25	6	40	A	100	5.000	10.000	10	44656030	PNZ 6025/6 A 100	-
					180	5.000	10.000	10	44656038	PNZ 6025/6 A 180	-
	50	6	40	A	80	5.000	10.000	10	44698514	PNZ 6050/6 A 80	-
					100	5.000	10.000	10	44656080	PNZ 6050/6 A 100	-
80	25	6	40	A	100	4.000	7.500	10	44658030	PNZ 8025/6 A 100	-
					180	4.000	7.500	10	44658038	PNZ 8025/6 A 180	-
	50	6	40	A	80	4.000	7.500	10	44698515	PNZ 8050/6 A 80	-
					100	4.000	7.500	10	44658080	PNZ 8050/6 A 100	-
100	50	6	40	A	100	3.000	6.000	5	44690080	PNZ 10050/6 A 100	-
					180	3.000	6.000	5	44690088	PNZ 10050/6 A 180	-
Siliciumcarbid (SiC)											
80	50	6	40	SiC	100	4.000	7.500	10	44640806	PNZ 8050/6 SiC 100	-
					180	4.000	7.500	10	44640808	PNZ 8050/6 SiC 180	-

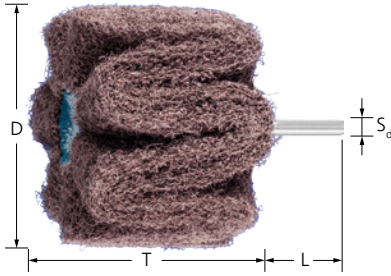

Ausführung PNG

Bestehen aus mehreren stark gewellten Schleifvliesstreifen, die um einen Kern gewickelt sind. Durch die wellenförmige Anordnung des Schleifvlieses ist ansatzloses Strichmattieren von Flächen möglich. Erhältlich in Korund A und Siliciumcarbid (SiC).



Leistungsmerkmale:

- Optimale Konturanpassung durch hohe Flexibilität.
- Kühler Schliff und geringe thermische Belastung des Werkstückes.
- Kein Zusetzen des Werkzeuges durch offene Struktur und hohe Flexibilität des Vliesmaterials.

D [mm]	T [mm]	S _d [mm]	L [mm]	Schleifmittel	Korngröße	Opt. RPM	Max. RPM		Artikel-Nr.	Bezeichnung	Preis/Stück EUR
Korund A											
80	50	6	40	A	100	4.000	7.500	10	44646010	PNG 8050/6 A 100	-
					180	4.000	7.500	10	44646018	PNG 8050/6 A 180	-
					280	4.000	7.500	10	44646028	PNG 8050/6 A 280	-
100	50	6	40	A	100	3.000	6.000	5	44669100	PNG 10050/6 A 100	-
					180	3.000	6.000	5	44669180	PNG 10050/6 A 180	-
					280	3.000	6.000	5	44669280	PNG 10050/6 A 280	-
Siliciumcarbid (SiC)											
100	50	6	40	SiC	100	3.000	6.000	5	44640910	PNG 10050/6 SiC 100	-
					180	3.000	6.000	5	44640918	PNG 10050/6 SiC 180	-
					280	3.000	6.000	5	44640922	PNG 10050/6 SiC 280	-
80	50	6	40	SiC	100	4.000	7.500	10	44640851	PNG 8050/6 SiC 100	-
					180	4.000	7.500	10	44640858	PNG 8050/6 SiC 180	-
					280	4.000	7.500	10	44640862	PNG 8050/6 SiC 280	-

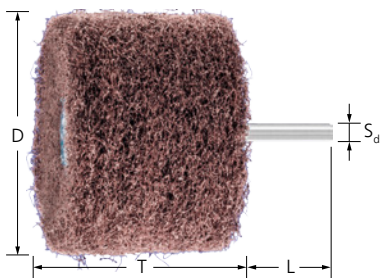

Ausführung PNR

Das Schleifvlies ist in Ronden (axial) übereinander angeordnet. Da die einzelnen Vliesronden untereinander nicht verbunden sind, ist eine gute Anpassung an Konturen, z. B. bei der Bearbeitung von Profilen und Rohren, möglich. Erhältlich in Korund A.



Leistungsmerkmale:

- Optimale Konturanpassung durch hohe Flexibilität.
- Kühler Schliff und geringe thermische Belastung des Werkstückes.
- Kein Zusetzen des Werkzeuges durch offene Struktur und hohe Flexibilität des Vliesmaterials.

D [mm]	T [mm]	S _d [mm]	L [mm]	Schleifmittel	Korngröße	Opt. RPM	Max. RPM		Artikel-Nr.	Bezeichnung	Preis/Stück EUR
Schaft-ø 2,35 mm											
25	15	2,35	40	A	100	7.600	12.300	10	44650131	PNR 2515/2,35 A 100	-
					180	7.600	12.300	10	44650132	PNR 2515/2,35 A 180	-
					280	7.600	12.300	10	44650133	PNR 2515/2,35 A 280	-
Schaft-ø 3 mm											
25	15	3	40	A	100	7.600	12.300	10	44650231	PNR 2515/3 A 100	-
					180	7.600	12.300	10	44650232	PNR 2515/3 A 180	-

Fortsetzung siehe nächste Seite



D [mm]	T [mm]	S _d [mm]	L [mm]	Schleifmittel	Korngröße	Opt. RPM	Max. RPM		Artikel-Nr.	Bezeichnung	Preis/Stück EUR
25	15	3	40	A	280	7.600	12.300	10	44650233	PNR 2515/3 A 280	-
30	20	3	40	A	100	6.500	10.200	10	44650331	PNR 3020/3 A 100	-
					180	6.500	10.200	10	44650332	PNR 3020/3 A 180	-
					280	6.500	10.200	10	44650333	PNR 3020/3 A 280	-
Schaft-ø 6 mm											
60	50	6	40	A	100	5.000	10.000	10	44656100	PNR 6050/6 A 100	-
					180	5.000	10.000	10	44656180	PNR 6050/6 A 180	-
					280	5.000	10.000	10	44656280	PNR 6050/6 A 280	-
80	50	6	40	A	100	4.000	7.500	10	44668100	PNR 8050/6 A 100	-
					180	4.000	7.500	10	44668180	PNR 8050/6 A 180	-
					280	4.000	7.500	10	44668280	PNR 8050/6 A 280	-

POLINOX-Schleifsterne

4

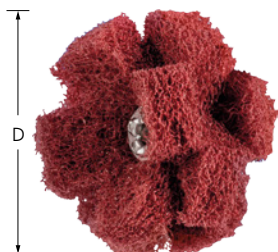

Ausführung PNST

Zum Reinigen, Entgraten und Feinschleifen von Innenflächen und Konturen geeignet. Speziell für schwer zugängliche Stellen, z. B. Bohrungen und Vertiefungen, einsetzbar. Erhältlich in Korund A.



Leistungsmerkmale:

- Optimale Konturanpassung durch hohe Flexibilität. Kühler Schliff und geringe thermische Belastung des Werkstückes.
- Kein Zusetzen des Werkzeuges durch offene Struktur und hohe Flexibilität des Vliesmaterials.
- Passenden Werkzeughalter bitte separat bestellen.

D [mm]	Schleifmittel	Korngröße	Anzahl der Lagen	Opt. RPM	Max. RPM		Artikel-Nr.	Bezeichnung	Preis/Stück EUR
19	A	100	2	15.000	25.100	20	44698192	PNST 19-2 A 100	-
		280	2	15.000	25.100	20	44698193	PNST 19-2 A 280	-
25	A	80	2	10.000	19.100	20	44698254	PNST 25-2 A 80	-
		100	2	10.000	19.100	20	44698252	PNST 25-2 A 100	-
		280	2	10.000	19.100	20	44698253	PNST 25-2 A 280	-
38	A	80	3	7.500	12.600	20	44698384	PNST 38-3 A 80	-
		100	3	7.500	12.600	20	44698382	PNST 38-3 A 100	-
		280	3	7.500	12.600	20	44698383	PNST 38-3 A 280	-
50	A	80	2	5.500	9.500	20	44698504	PNST 50-2 A 80	-
		100	2	5.500	9.500	20	44698502	PNST 50-2 A 100	-
		280	2	5.500	9.500	20	44698503	PNST 50-2 A 280	-

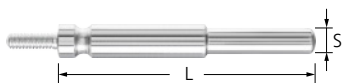

Werkzeughalter BO PNST

Werkzeughalter für POLINOX-Schleifsterne. Die beiden Werkzeughalter haben unterschiedliche Längen, wodurch Bohrungen oder Durchbrüche unterschiedlicher Tiefen erreicht werden können.

Leistungsmerkmale:

- Hohe Wirtschaftlichkeit durch schnelle Werkzeugwechsel.

S [mm]	L [mm]	Gewinde [mm]	Einspannlänge [mm]		Artikel-Nr.	Bezeichnung	Preis/Stück EUR
6	75	8-32 UNC	30	1	42700675	BO PNST 6-75	-
	125	8-32 UNC	30	1	42700685	BO PNST 6-125	-

POLINOX-Schleifräder

Ausführung PNL

Das Schleifvlies mit dem Schleifmittel Korund A ist lamellenförmig radial angeordnet. Durch die dicht verpackten Lamellen wird eine hohe Standzeit erreicht. Das Werkzeug wird hauptsächlich für die Bearbeitung großer Flächen eingesetzt.



Leistungsmerkmale:

- Optimale Konturanpassung durch hohe Flexibilität. Kühler Schliff und geringe thermische Belastung des Werkstückes.
- Kein Zusetzen des Werkzeuges durch offene Struktur und hohe Flexibilität des Vliesmaterials.
- Passenden Werkzeughalter bitte separat bestellen.

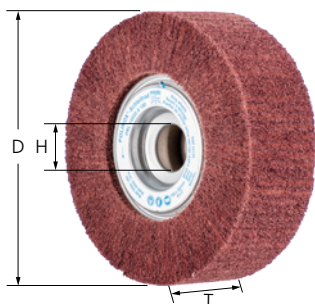

D [mm]	T [mm]	H [mm]	Schleifmittel	Korngröße	Opt. RPM	Max. RPM	Passende Werkzeughalter		Artikel-Nr.	Bezeichnung	Preis/Stück EUR
150	50	25,4	A	100	2.000	4.000	FR/VR 12/25,4	1	44644111	PNL 15050/25,4 A 100	-
				180	2.000	4.000	FR/VR 12/25,4	1	44644119	PNL 15050/25,4 A 180	-
				280	2.000	4.000	FR/VR 12/25,4	1	44644129	PNL 15050/25,4 A 280	-
200	50	44	A	100	1.500	3.000	FR/VR 12/44,0	1	44644211	PNL 20050/44 A 100	-
				180	1.500	3.000	FR/VR 12/44,0	1	44644219	PNL 20050/44 A 180	-
				280	1.500	3.000	FR/VR 12/44,0	1	44644229	PNL 20050/44 A 280	-

Ausführung PNZ

Schleifräder mit lamellenförmig radial angeordnetem Schleifvlies mit Korund A und Schleifgewebe zwischen den Lamellen. Dadurch werden ein höherer Materialabtrag und ein größeres Schliffbild erzielt. Die Schleifräder werden hauptsächlich für die Bearbeitung großer Flächen eingesetzt.

Leistungsmerkmale:

- Optimale Konturanpassung durch hohe Flexibilität. Kühler Schliff und geringe thermische Belastung des Werkstückes.
- Kein Zusetzen des Werkzeuges durch offene Struktur und hohe Flexibilität des Vliesmaterials.
- Passenden Werkzeughalter bitte separat bestellen.

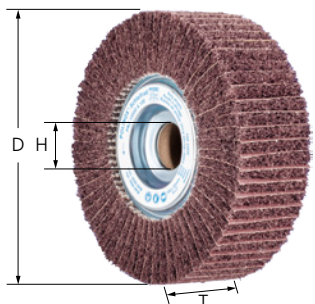

D [mm]	T [mm]	H [mm]	Schleifmittel	Korngröße	Opt. RPM	Max. RPM	Passende Werkzeughalter		Artikel-Nr.	Bezeichnung	Preis/Stück EUR
150	50	25,4	A	100	2.000	4.000	FR/VR 12/25,4	1	44645111	PNZ 15050/25,4 A 100	-
				180	2.000	4.000	FR/VR 12/25,4	1	44645119	PNZ 15050/25,4 A 180	-
200	50	44	A	100	1.500	3.000	FR/VR 12/44,0	1	44645211	PNZ 20050/44 A 100	-
				180	1.500	3.000	FR/VR 12/44,0	1	44645219	PNZ 20050/44 A 180	-



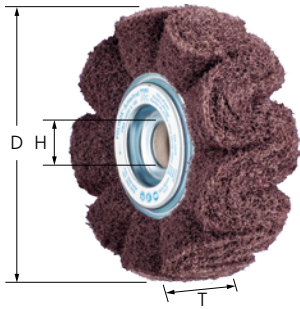

Ausführung PNG

Bestehen aus mehreren stark gewellten Schleifvliesstreifen mit dem Schleifmittel Korund A, die um einen Kern gewickelt sind. Durch die wellenförmige Anordnung des Schleifvlieses ist ansatzloses Strichmattieren von Flächen möglich.

Leistungsmerkmale:

- Optimale Konturenanpassung durch hohe Flexibilität. Kühler Schliff und geringe thermische Belastung des Werkstückes.
- Kein Zusetzen des Werkzeuges durch offene Struktur und hohe Flexibilität des Vliesmaterials.
- Passenden Werkzeughalter bitte separat bestellen.

D [mm]	T [mm]	H [mm]	Schleifmittel	Korngröße	Opt. RPM	Max. RPM	Passende Werkzeughalter		Artikel-Nr.	Bezeichnung	Preis/Stück EUR
150	50	25,4	A	100	2.000	4.000	FR/VR 12/25,4	1	44646111	PNG 15050/25,4 A 100	-
				180	2.000	4.000	FR/VR 12/25,4	1	44646119	PNG 15050/25,4 A 180	-
				280	2.000	4.000	FR/VR 12/25,4	1	44646129	PNG 15050/25,4 A 280	-
200	50	44	A	100	1.500	3.000	FR/VR 12/44,0	1	44646211	PNG 20050/44 A 100	-
				180	1.500	3.000	FR/VR 12/44,0	1	44646219	PNG 20050/44 A 180	-
				280	1.500	3.000	FR/VR 12/44,0	1	44646229	PNG 20050/44 A 280	-

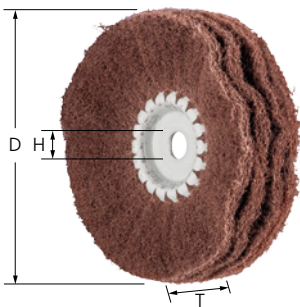

Ausführung PNR

Bestehen aus leicht gewellten Schleifvliesstreifen mit dem Schleifmittel Korund A, die um einen Kern aus Metall gelegt sind. Hervorragende Konturanpassung durch die offene Anordnung und die hohe Flexibilität. Ermöglicht ansatzloses Strichmattieren von Flächen, Profilen und Rohren.

Leistungsmerkmale:

- Optimale Konturenanpassung durch hohe Flexibilität. Kühler Schliff und geringe thermische Belastung des Werkstückes.
- Kein Zusetzen des Werkzeuges durch offene Struktur und hohe Flexibilität des Vliesmaterials.
- Passenden Werkzeughalter bitte separat bestellen.

D [mm]	T [mm]	H [mm]	Schleifmittel	Korngröße	Opt. RPM	Max. RPM	Passende Werkzeughalter		Artikel-Nr.	Bezeichnung	Preis/Stück EUR
100	35	10	A	180	2.500	5.500	BO 8/10	1	44647118	PNR 10035/10 A 180	-
				280	2.500	5.500	BO 8/10	1	44647128	PNR 10035/10 A 280	-
150	40	20	A	180	2.000	4.000	BO 12/20, BO MK 1/20	1	44647518	PNR 15040/20 A 180	-
				280	2.000	4.000	BO 12/20, BO MK 1/20	1	44647528	PNR 15040/20 A 280	-

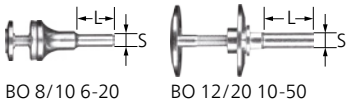

BO 8/10 6-20 BO 12/20 10-50



BO MK 1/20 10-50 FR/VR 12/25,4 100-165

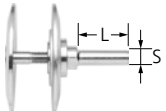

FR/VR 12/44 200-250

Werkzeughalter

Passender Werkzeughalter für POLINOX-Schleifräder.

Leistungsmerkmale:

- Hohe Wirtschaftlichkeit durch schnelle Werkzeugwechsel.

Passend für Bohrungs- ϕ [mm]	S [mm]	L [mm]	Spannbereich [mm]		Artikel-Nr.	Bezeichnung	Preis/Stück EUR
10	8	30	6 – 20	1	42400008	BO 8/10 6-20	-
20	12	35	10 – 50	1	42400012	BO 12/20 10-50	-
-	-	-	10 – 50	1	42400062	BO MK 1/20 10-50	-
25,4	12	40	25 – 50	1	44601225	FR/VR 12/25,4 100-165	-
44	12	40	25 – 50	1	44601244	FR/VR 12/44,0 200-250	-

Reduzierflansche für POLINOX-Schleifräder RF

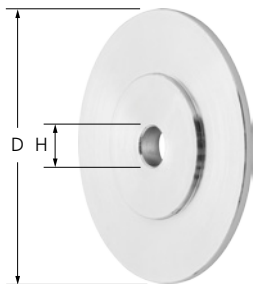

RF FR

Zum Aufspannen von Fächerrädern und POLINOX-Schleifrädern auf Antriebsspindeln. Die Spannflansche sind so konstruiert, dass sie innerhalb des Werkzeuges versenkt liegen.

Leistungsmerkmale:

- Anpassung an vorhandene Antriebsspindel durch Aufbohren möglich.
- Stirnseitiger Einsatz sehr eng an Kanten und in Winkeln möglich durch spezielles Aufspannsystem.

Passend für Werkzeug- ϕ [mm]	D [mm]	H [mm]	Max. H [mm]		Artikel-Nr.	Bezeichnung	Preis/Stück EUR
150, 165	40	12	22,2	1	44771225	RF FR 150-165 Bo. 12-22,2	-
200, 250	83	12	40	1	44771244	RF FR 200-250 Bo. 12-40	-



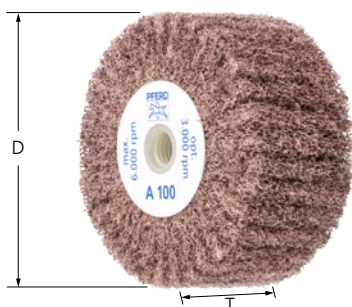

Ausführung PNL

Das Schleifvlies mit dem Schleifmittel Korund A ist lamellenförmig radial angeordnet. Durch die dicht verpackten Lamellen wird eine hohe Standzeit erreicht. Für die Bearbeitung mittelgroßer Flächen.

Leistungsmerkmale:

- Optimale Konturanpassung durch hohe Flexibilität. Kühler Schliff und geringe thermische Belastung des Werkstückes.
- Kein Zusetzen des Werkzeuges durch offene Struktur und hohe Flexibilität des Vliesmaterials.
- Kann ohne weitere Spannmittel direkt auf drehzahlregelbaren Winkelschleifern und Kehlnahtschleifern montiert werden.

D [mm]	T [mm]	Gewinde	Schleifmittel	Korngröße	Opt. RPM	Max. RPM		Artikel-Nr.	Bezeichnung	Preis/Stück EUR
100	50	5/8-11	A	100	3.000	6.000	5	44642021	PNL 10050 5/8-11 A 100	-
				180	3.000	6.000	5	44642022	PNL 10050 5/8-11 A 180	-
				280	3.000	6.000	5	44642023	PNL 10050 5/8-11 A 280	-
	M14	A	100	3.000	6.000	5	44642001	PNL 10050 M14 A 100	-	
			180	3.000	6.000	5	44642002	PNL 10050 M14 A 180	-	
			280	3.000	6.000	5	44642003	PNL 10050 M14 A 280	-	

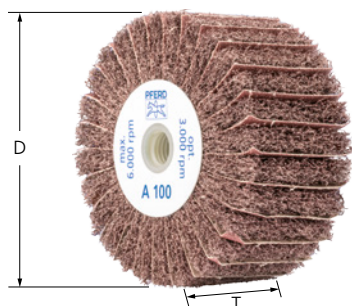

Ausführung PNZ

Das Schleifvlies mit dem Schleifmittel Korund A ist lamellenförmig radial angeordnet, wobei sich zwischen den Lamellen jeweils Schleifgewebe befindet. Dadurch werden ein höherer Materialabtrag und ein gröberes Schliffbild erzielt. Für die Bearbeitung mittelgroßer Flächen.



Leistungsmerkmale:

- Optimale Konturanpassung durch hohe Flexibilität. Kühler Schliff und geringe thermische Belastung des Werkstückes.
- Kein Zusetzen des Werkzeuges durch offene Struktur und hohe Flexibilität des Vliesmaterials.
- Kann ohne weitere Spannmittel direkt auf drehzahlregelbaren Winkelschleifern und Kehlnahtschleifern montiert werden.

D [mm]	T [mm]	Gewinde	Schleifmittel	Korngröße	Opt. RPM	Max. RPM		Artikel-Nr.	Bezeichnung	Preis/Stück EUR
100	50	5/8-11	A	100	3.000	6.000	5	44642121	PNZ 10050 5/8-11 A 100	-
				180	3.000	6.000	5	44642122	PNZ 10050 5/8-11 A 180	-
	M14	A	100	3.000	6.000	5	44642101	PNZ 10050 M14 A 100	-	
			180	3.000	6.000	5	44642102	PNZ 10050 M14 A 180	-	



Ausführung PNG

Bestehen aus mehreren stark gewellten Schleifvliesstreifen mit dem Schleifmittel Korund A, die um einen Kern gewickelt sind. Durch die wellenförmige Anordnung des Schleifvlieses ist ansatzloses Strichmattieren von Flächen möglich. Für die Bearbeitung mittelgroßer Flächen.



Leistungsmerkmale:

- Optimale Konturanpassung durch hohe Flexibilität. Kühler Schliff und geringe thermische Belastung des Werkstückes.
- Kein Zusetzen des Werkzeuges durch offene Struktur und hohe Flexibilität des Vliesmaterials.
- Kann ohne weitere Spannmittel direkt auf drehzahlregelbaren Winkelschleifern und Kehlnahtschleifern montiert werden.

D [mm]	T [mm]	Gewinde	Schleifmittel	Korngröße	Opt. RPM	Max. RPM		Artikel-Nr.	Bezeichnung	Preis/Stück EUR
100	50	5/8-11	A	100	3.000	6.000	5	44642221	PNG 10050 5/8-11 A 100	-
				180	3.000	6.000	5	44642222	PNG 10050 5/8-11 A 180	-
				280	3.000	6.000	5	44642223	PNG 10050 5/8-11 A 280	-
		M14	A	100	3.000	6.000	5	44642201	PNG 10050 M14 A 100	-
				180	3.000	6.000	5	44642202	PNG 10050 M14 A 180	-
				280	3.000	6.000	5	44642203	PNG 10050 M14 A 280	-
125	50	5/8-11	A	100	2.300	3.800	2	44642521	PNG 12550 5/8-11 A 100	-
				180	2.300	3.800	2	44642522	PNG 12550 5/8-11 A 180	-
				280	2.300	3.800	2	44642523	PNG 12550 5/8-11 A 280	-
		M14	A	100	2.300	3.800	2	44642501	PNG 12550 M14 A 100	-
				180	2.300	3.800	2	44642502	PNG 12550 M14 A 180	-
				280	2.300	3.800	2	44642503	PNG 12550 M14 A 280	-



POLINOX-Schleifdiscs



Ausführung PNL

Die Schleifvlieslamellen mit dem Schleifmittel Korund A sind auf einem Glasgewebestützer aufgebracht, wodurch die Discs stirnseitig eingesetzt werden können. Durch die dicht verpackten Lamellen wird eine hohe Standzeit erreicht.

Leistungsmerkmale:

- Optimale Konturanpassung durch hohe Flexibilität. Kühler Schliff und geringe thermische Belastung des Werkstückes.
- Kein Zusetzen des Werkzeuges durch offene Struktur und hohe Flexibilität des Vliesmaterials.
- Für die Bearbeitung großer Flächen auf drehzahlregelbaren Winkelschleifern.

D [mm]	T [mm]	H [mm]	Schleifmittel	Korngröße	Opt. RPM	Max. RPM		Artikel-Nr.	Bezeichnung	Preis/Stück EUR
115	20	22,23	A	100	2.500	5.300	5	44692258	PNL 115-22,23 A 100	-
				180	2.500	5.300	5	44692259	PNL 115-22,23 A 180	-
				280	2.500	5.300	5	44692260	PNL 115-22,23 A 280	-
125	20	22,23	A	100	2.300	3.800	5	44692261	PNL 125-22,23 A 100	-
				180	2.300	3.800	5	44692262	PNL 125-22,23 A 180	-
				280	2.300	3.800	5	44692263	PNL 125-22,23 A 280	-



Ausführung PNZ

Die Schleifvlies- und Schleifgewebelamellen mit dem Schleifmittel Korund A sind auf einem Glasgewebestützteller aufgeklebt, wodurch die Discs stirnseitig auf großen Flächen eingesetzt werden können. Durch die dicht verpackten Lamellen wird eine hohe Standzeit erreicht.

Leistungsmerkmale:

- Optimale Konturanpassung durch hohe Flexibilität. Kühler Schliff und geringe thermische Belastung des Werkstückes.
- Kein Zusetzen des Werkzeuges durch offene Struktur und hohe Flexibilität des Vliesmaterials.
- Für die Bearbeitung großer Flächen auf drehzahlregelbaren Winkelschleifern.

D [mm]	T [mm]	H [mm]	Schleifmittel	Korngröße	Opt. RPM	Max. RPM		Artikel-Nr.	Bezeichnung	Preis/Stück EUR
115	20	22,23	A	100	2.500	5.300	5	44692264	PNZ 115-22,23 A 100	-
				180	2.500	5.300	5	44692265	PNZ 115-22,23 A 180	-
125	20	22,23	A	100	2.300	3.800	5	44692266	PNZ 125-22,23 A 100	-
				180	2.300	3.800	5	44692267	PNZ 125-22,23 A 180	-

4 POLINOX-Schleifwalzen

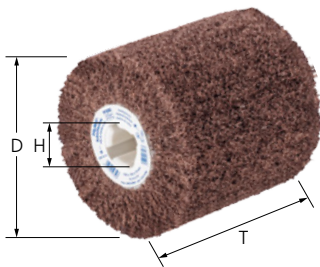

Ausführung PNL-W

Zur Bearbeitung großer Flächen. Das Schleifvlies mit dem Schleifmittel Korund A ist lamellenförmig radial angeordnet. Durch die dicht verpackten Lamellen wird eine hohe Standzeit erreicht.



Leistungsmerkmale:

- Hohe Standzeit durch dicht verpackte Lamellen. Kühler Schliff und geringe thermische Belastung des Werkstückes.
- Kein Zusetzen des Werkzeuges durch offene Struktur und hohe Flexibilität des Vliesmaterials.
- Für alle gängigen Passfedersysteme geeignet. Der Bohrungs- \varnothing 19 mm mit vier Keilnuten passt auf alle üblichen Walzantriebe.

D [mm]	T [mm]	H [mm]	Schleifmittel	Korngröße	Opt. RPM	Max. RPM		Artikel-Nr.	Bezeichnung	Preis/Stück EUR
100	100	19	A	80	2.500	4.800	1	47801097	PNL-W 100100 A 80	-
				100	2.500	4.800	1	44641010	PNL-W 100100 A 100	-
				180	2.500	4.800	1	44641018	PNL-W 100100 A 180	-
				280	2.500	4.800	1	44641028	PNL-W 100100 A 280	-

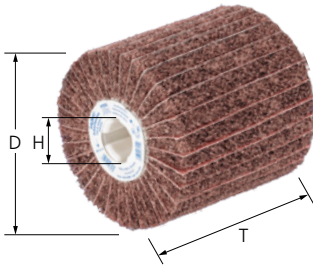

Ausführung PNZ-W

Zur Bearbeitung großer Flächen. Das Schleifvlies mit dem Schleifmittel Korund A ist lamellenförmig radial angeordnet. Zusätzlich befindet sich Schleifgewebe zwischen den Lamellen. Durch die Lamellenanordnung wird ein höherer Materialabtrag und ein gröberes Schlibbild erzielt.



Leistungsmerkmale:

- Hohe Standzeit durch dicht verpackte Lamellen. Kühler Schliff und geringe thermische Belastung des Werkstückes.
- Kein Zusetzen des Werkzeuges durch offene Struktur und hohe Flexibilität des Vliesmaterials.
- Für alle gängigen Passfedersysteme geeignet. Der Bohrungs-ø 19 mm mit vier Keilnuten passt auf alle üblichen Walzantriebe.

D [mm]	T [mm]	H [mm]	Schleifmittel	Korngröße	Opt. RPM	Max. RPM		Artikel-Nr.	Bezeichnung	Preis/Stück EUR
100	100	19	A	60	2.500	4.800	1	44641106	PNZ-W 100100 A G/60	-
				80	2.500	4.800	1	44641108	PNZ-W 100100 A M/80	-
				120	2.500	4.800	1	44641112	PNZ-W 100100 A F/120	-

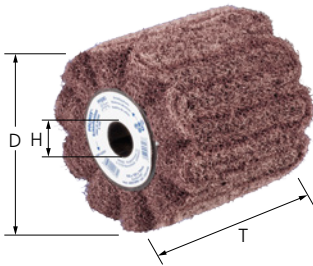

Ausführung PNG-W

Zur Bearbeitung großer Flächen. Bestehen aus mehreren stark gewellten Schleifvliesstreifen mit dem Schleifmittel Korund A, die um einen Kern gewickelt sind. Durch die wellenförmige Anordnung des Schleifvlieses ist ansatzloses Strichmattieren von großen Flächen möglich.



Leistungsmerkmale:

- Hohe Standzeit durch dicht gewellte Lamellen. Kühler Schliff und geringe thermische Belastung des Werkstückes.
- Kein Zusetzen des Werkzeuges durch offene Struktur und hohe Flexibilität des Vliesmaterials.
- Für alle gängigen Passfedersysteme geeignet. Der Bohrungs-ø 19 mm mit vier Keilnuten passt auf alle üblichen Walzantriebe.

D [mm]	T [mm]	H [mm]	Schleifmittel	Korngröße	Opt. RPM	Max. RPM		Artikel-Nr.	Bezeichnung	Preis/Stück EUR
100	100	19	A	100	2.500	4.800	1	44641201	PNG-W 100100 A 100	-
				180	2.500	4.800	1	44641202	PNG-W 100100 A 180	-
				280	2.500	4.800	1	44641203	PNG-W 100100 A 280	-



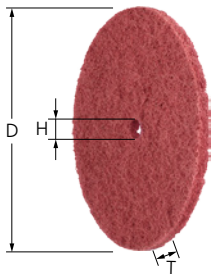

Ausführung PVR

POLINOX-Ronden mit dem Schleifmittel Korund A eignen sich zum flexiblen Bearbeiten komplizierter Werkzeugkonturen und werden im Umfangsschliff eingesetzt. Zum Vergrößern der Einsatzbreite bis zu drei Ronden hintereinander spannen.



Leistungsmerkmale:

- Optimale Konturanpassung durch hohe Flexibilität bei sehr hoher Standzeit. Erreichen schwer zugänglicher Stellen wie tiefen Schlitzen oder Aussparungen.
- Kein Zusetzen des Werkzeuges durch offene Struktur und hohe Flexibilität des Vliesmaterials.
- Werkzeughalter für POLINOX-Ronden bitte separat bestellen.

D [mm]	T [mm]	H [mm]	Schleifmittel	Korngröße	Max. RPM	Passende Werkzeughalter		Artikel-Nr.	Bezeichnung	Preis/Stück EUR
50	10	6	A	100	12.250	BO 6/6 3-10	10	44693050	PVR 5008-6 A 100	-
				280	12.250	BO 6/6 3-10	10	44693051	PVR 5008-6 A 280	-
75	10	6	A	100	8.150	BO 6/6 3-10	10	44693075	PVR 7508-6 A 100	-
				280	8.150	BO 6/6 3-10	10	44693076	PVR 7508-6 A 280	-
100	10	13	A	100	6.150	PVR 6/13 1-25	10	44693101	PVR 10008-13 A 100	-
				280	6.150	PVR 6/13 1-25	10	44693102	PVR 10008-13 A 280	-
125	10	13	A	100	4.900	PVR 6/13 1-25	10	44693125	PVR 12508-13 A 100	-
				280	4.900	PVR 6/13 1-25	10	44693126	PVR 12508-13 A 280	-
150	10	13	A	100	4.100	PVR 6/13 1-25	10	44693151	PVR 15008-13 A 100	-
				280	4.100	PVR 6/13 1-25	10	44693152	PVR 15008-13 A 280	-

Werkzeughalter für POLINOX-Ronden

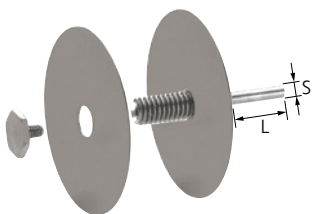

Werkzeughalter PVR

Werkzeughalter für POLINOX-Ronden.

Leistungsmerkmale:

- Hohe Wirtschaftlichkeit durch schnelle Werkzeugwechsel.

- Die mitgelieferten Seitenscheiben mit \varnothing 50 und 80 mm verwenden, um die seitliche Flexibilität zu variieren.

Passend für Bohrungs- \varnothing [mm]	S [mm]	L [mm]	Spannbereich [mm]		Artikel-Nr.	Bezeichnung	Preis/Stück EUR
13	6	35	1 – 25	1	23600506	PVR 6/13 1-25	-



Abdeckband ADB

Das selbstklebende Abdeckband wird eingesetzt, um Strichbilder auf Oberflächen sauber voneinander abzugrenzen, wenn diese aneinander stoßen. Das Abdeckband schützt Flächen, die schon bearbeitet sind oder nicht bearbeitet werden sollen.



Leistungsmerkmale:

- ADB 20: Hohe Elastizität und Reißfestigkeit. (Nur bei der Endbearbeitung mit weichen elastischen Werkzeugen, z. B. Vlieswerkzeugen, einsetzen.)
- ADB 50 INOX: Wiederverwendbarkeit und extrem hohe Belastbarkeit.
- Hohe Kantenstabilität. Das Abdeckband in Laufrichtung des Werkzeuges belasten, um das Ablösen des Bandes zu vermeiden.

L [m]	T [mm]		Artikel-Nr.	Bezeichnung	Preis/Stück EUR
3	50	1	44250140	ADB 50 INOX	-
25	20	1	44250130	ADB 20	-



POLINOX-Marmorierwerkzeuge

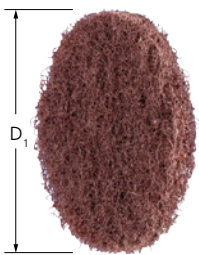

POLINOX-Ronden für Marmorierkörper MKRK

Spezialwerkzeug zum Marmorieren von Flächen auf nahezu allen Werkstoffen.

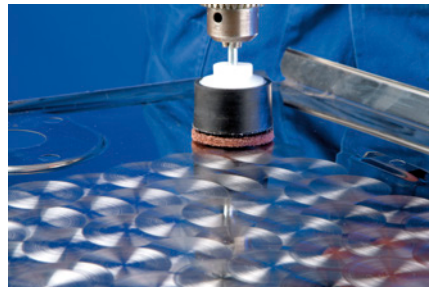

Leistungsmerkmale:

- Optimale Konturenanpassung durch hohe Flexibilität. Hohe Wirtschaftlichkeit durch hohe Schleifleistung und Standzeit.
- Kein Zusetzen des Werkzeuges durch offene Struktur und hohe Flexibilität des Vliesmaterials.
- Passenden Marmorierkörper bitte separat bestellen.

D ₁ [mm]	Schleifmittel	Korngröße	Opt. RPM	Passende Werkzeughalter		Artikel-Nr.	Bezeichnung	Preis/Stück EUR
40	A	100	600 – 1.400	MK 6/40/6	100	44637100	MKRK 40 A 100	-
		180	600 – 1.400	MK 6/40/6	100	44637180	MKRK 40 A 180	-
		280	600 – 1.400	MK 6/40/6	100	44637280	MKRK 40 A 280	-
50	A	100	600 – 1.400	MK 6/50/6	100	44638100	MKRK 50 A 100	-
		180	600 – 1.400	MK 6/50/6	100	44638180	MKRK 50 A 180	-
		280	600 – 1.400	MK 6/50/6	100	44638280	MKRK 50 A 280	-
60	A	100	600 – 1.400	MK 6/60/6	100	44639100	MKRK 60 A 100	-
		180	600 – 1.400	MK 6/60/6	100	44639180	MKRK 60 A 180	-
		280	600 – 1.400	MK 6/60/6	100	44639280	MKRK 60 A 280	-

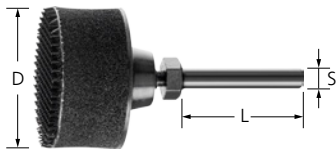

POLINOX-Marmorierkörper MK

POLINOX-Marmorierkörper für Marmorierenden. Der Klettverschluss ist auf einer hochelastischen Zwischenschicht aufgebracht.

Leistungsmerkmale:

- Optimale Konturenanpassung durch hohe Flexibilität.
- Hohe Wirtschaftlichkeit durch hohe Standzeit.

D [mm]	S [mm]	L [mm]	Max. RPM	Passendes Werkzeug		Artikel-Nr.	Bezeichnung	Preis/Stück EUR
40	6	40	4.700	MKRK 40	1	44604060	MK 6/40/6	-
50	6	40	3.800	MKRK 50	1	44605060	MK 6/50/6	-
60	6	40	3.200	MKRK 60	1	44606060	MK 6/60/6	-

POLIVLIES-Schleifscheiben



Fächerscheiben PVL

Fächerscheiben mit Schleiflamellen aus Korund A für den universellen Einsatz von Grob- bis Feinschliff in Industrie und Handwerk.

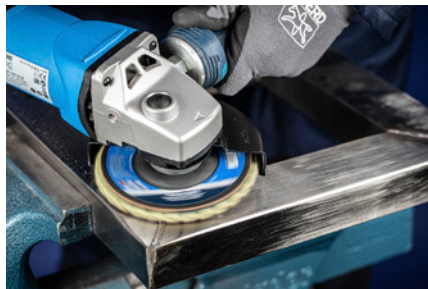

Leistungsmerkmale:

- Hohe Wirtschaftlichkeit durch hohe Schleifleistung und Standzeit.
- Erzeugt eine gleichbleibend hohe Oberflächengüte über die gesamte Standzeit, da stetig neues, scharfes Schleifmittel freigesetzt wird.
- Optimale Konturenanpassung durch hohe Flexibilität.

D [mm]	T [mm]	H [mm]	Schleifmittel	Korngröße	Opt. RPM	Max. RPM		Artikel-Nr.	Bezeichnung	Preis/Stück EUR
Bohrungs-ø 22,23 mm										
115	18	22,23	A	100 G	5.000 – 5.800	13.300	5	44694101	PVL 115 A 100 G	-
				180 M	5.000 – 5.800	13.300	5	44694102	PVL 115 A 180 M	-
				240 F	5.000 – 5.800	13.300	5	44694103	PVL 115 A 240 F	-
125	18	22,23	A	100 G	4.600 – 5.300	12.200	5	44694111	PVL 125 A 100 G	-
				180 M	4.600 – 5.300	12.200	5	44694112	PVL 125 A 180 M	-
				240 F	4.600 – 5.300	12.200	5	44694113	PVL 125 A 240 F	-
mit X-LOCK-Aufnahme										
115	18	22,23	A	100 G	5.000 – 5.800	13.300	5	44694201	PVL 115-X-LOCK A 100 G	-
				180 M	5.000 – 5.800	13.300	5	44694202	PVL 115-X-LOCK A 180 M	-
				240 F	5.000 – 5.800	13.300	5	44694203	PVL 115-X-LOCK A 240 F	-
125	18	22,23	A	100 G	4.600 – 5.300	12.200	5	44694211	PVL 125-X-LOCK A 100 G	-
				180 M	4.600 – 5.300	12.200	5	44694212	PVL 125-X-LOCK A 180 M	-
				240 F	4.600 – 5.300	12.200	5	44694213	PVL 125-X-LOCK A 240 F	-



Fächerscheiben PVZ

Fächerscheiben mit Schleiflamellen aus Keramik Korn CO-COOL und Korund A. Konstante Höchstleistung und aggressives Schleifen durch sich selbst schärfendes Keramik Korn. Schleifaktive Zusätze erhöhen die Abtragsleistung, verhindern das Zusetzen und bewirken einen kühleren Schliff.



Leistungsmerkmale:

- Hohe Wirtschaftlichkeit durch hohe Schleifleistung und Standzeit.
- Erzeugt eine gleichbleibend hohe Oberflächengüte über die gesamte Standzeit, da stetig neues, scharfes Schleifmittel freigesetzt wird.
- Optimale Konturenanpassung durch hohe Flexibilität.

D [mm]	T [mm]	H [mm]	Schleifmittel / Korngröße	Opt. RPM	Max. RPM		Artikel-Nr.	Bezeichnung	Preis/ Stück EUR
115	18	22,23	CO-COOL 60 / A 100 G	5.000 – 5.800	13.300	5	44695101	PVZ 115 CO-COOL 60 / A 100 G	-
			CO-COOL 80 / A 180 M	5.000 – 5.800	13.300	5	44695102	PVZ 115 CO-COOL 80 / A 180 M	-
			CO-COOL 120 / A 240 F	5.000 – 5.800	13.300	5	44695103	PVZ 115 CO-COOL 120 / A 240 F	-
125	18	22,23	CO-COOL 60 / A 100 G	4.600 – 5.300	12.200	5	44695111	PVZ 125 CO-COOL 60 / A 100 G	-
			CO-COOL 80 / A 180 M	4.600 – 5.300	12.200	5	44695112	PVZ 125 CO-COOL 80 / A 180 M	-
			CO-COOL 120 / A 240 F	4.600 – 5.300	12.200	5	44695113	PVZ 125 CO-COOL 120 / A 240 F	-



Kletttrondren PVKR

Diese Kletttrondren eignen sich zum Schleifen von größeren Flächen. Durch das flexible System aus Kletttronde und Halter ist auch ein Einsatz auf Konturen möglich. Durch die vorgestanzten Bohrungen können sie optimal zentriert auf verschiedenen Stützstellen eingesetzt werden.



Leistungsmerkmale:

- Hohe Wirtschaftlichkeit durch hohe Schleifleistung und Standzeit. Optimale Konturenanpassung durch hohe Flexibilität.
- Erzeugt eine gleichbleibend hohe Oberflächengüte über die gesamte Standzeit, da stetig neues, scharfes Schleifmittel freigesetzt wird.
- POLIVLIES-Kletttrondrenhalter bitte separat bestellen. Vorgestanzte Zentrierbohrung bei Bedarf ausbrechen.

D ₁ [mm]	Schleifmittel	Korngröße	Opt. RPM	Max. RPM	Passende Werkzeughalter		Artikel-Nr.	Bezeichnung	Preis/ Stück EUR
115	A	100 G	3.300	5.300	PVKRH 115	10	42871306	PVKR 115 A 100 G	-
		180 M	3.300	5.300	PVKRH 115	10	42871310	PVKR 115 A 180 M	-
		240 F	3.300	5.300	PVKRH 115	10	42871318	PVKR 115 A 240 F	-
125	A	100 G	3.000	4.850	PVKRH 125	10	42871406	PVKR 125 A 100 G	-
		180 M	3.000	4.850	PVKRH 125	10	42871410	PVKR 125 A 180 M	-
		240 F	3.000	4.850	PVKRH 125	10	42871418	PVKR 125 A 240 F	-
180	A	100 G	2.200	3.500	PVKRH 180	10	42871606	PVKR 180 A 100 G	-
		180 M	2.200	3.500	PVKRH 180	10	42871610	PVKR 180 A 180 M	-
		240 F	2.200	3.500	PVKRH 180	10	42871618	PVKR 180 A 240 F	-



Klettrondenhalter PVKR

Halter für POLIVLIES-Klettronden.

Leistungsmerkmale:

- Hohe Wirtschaftlichkeit durch schnelle Werkzeugwechsel.
- Ermöglicht ansatzfreies Bearbeiten von Flächen.
- PVKRH-22 (mit Zentrierzapfen): Ermöglicht schnelleres zentrisches Aufspannen.

D [mm]	Gewinde	Max. RPM		Artikel-Nr.	Bezeichnung	Preis/Stück EUR
ohne Zentrierzapfen						
115	M14	5.300	1	42711154	PVKRH 115 M14	-
125	M14	4.850	1	42711254	PVKRH 125 M14	-
180	M14	3.500	1	42711784	PVKRH 180 M14	-
mit Zentrierzapfen						
115	M14	5.300	1	42712115	PVKRH 115-22 M14	-
125	M14	4.850	1	42712125	PVKRH 125-22 M14	-
180	M14	3.500	1	42712178	PVKRH 180-22 M14	-

4

POLICLEAN-Werkzeuge

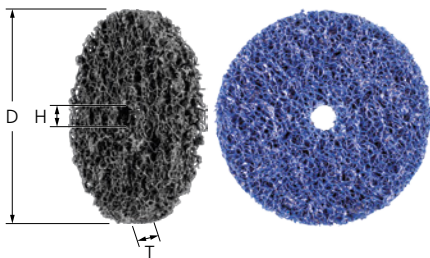

POLICLEAN-Scheiben PCLS, POLICLEAN-Scheiben PCLS PLUS

POLICLEAN ist ein grobstrukturiertes, abrasives Reinigungsvlies aus einer speziellen Kombination von synthetischen Fasern, Harz und Schleifkorn. Für grobe Reinigungsarbeiten wie z. B. Entfernen von Lack, Zunder, Anlaufarben, Rost und Klebstoffresten im Umfangsschliff geeignet.



Leistungsmerkmale:

- Optimale Konturanpassung und kein Zusetzen des Werkzeuges durch hohe Flexibilität und offene Struktur.
- Standardausführung (schwarz): Für feinere Oberflächen, flexibler. PLUS-Ausführung (blau): Deutlich höhere Abtragsleistungen bei sehr guter Standzeit, sehr aggressiv.
- Passenden Werkzeughalter bitte separat bestellen.

D [mm]	T [mm]	H [mm]	Opt. RPM	Max. RPM	Passende Werkzeughalter		Artikel-Nr.	Bezeichnung	Preis/Stück EUR
Ausführung PCLS (schwarz)									
75	13	6	4.000 – 5.100	10.000	PCLB 6/6/13, PCLB 6/6/26, PCLB 6/6/39	6	44692075	PCLS 7513/6	-
100	13	13	3.000 – 3.800	7.500	PCLB 6/13/13, PCLB 6/13/26, PCLB 8/13/13, PCLB 8/13/26	4	44692100	PCLS 10013/13	-
150	13	13	2.000 – 2.500	5.100	PCLB 6/13/13, PCLB 6/13/26, PCLB 8/13/13, PCLB 8/13/26	4	44692150	PCLS 15013/13	-

Fortsetzung siehe nächste Seite

D [mm]	T [mm]	H [mm]	Opt. RPM	Max. RPM	Passende Werkzeughalter		Artikel-Nr.	Bezeichnung	Preis/Stück EUR
Ausführung PCLS PLUS (blau)									
75	13	6	4.000 – 5.100	10.000	PCLB 6/6/13, PCLB 6/6/26, PCLB 6/6/39	6	44692076	PCLS PLUS 7513/6	-
100	13	13	3.000 – 3.800	7.500	PCLB 6/13/13, PCLB 6/13/26, PCLB 8/13/13, PCLB 8/13/26	4	44692101	PCLS PLUS 10013/13	-
150	13	13	2.000 – 2.500	5.100	PCLB 6/13/13, PCLB 6/13/26, PCLB 8/13/13, PCLB 8/13/26	4	44692151	PCLS PLUS 15013/13	-

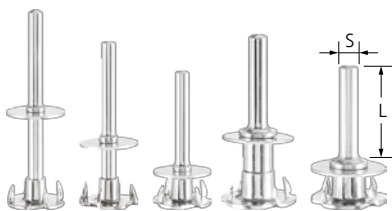

POLICLEAN-Werkzeughalter PCLB

Werkzeughalter für POLICLEAN-Scheiben. Die verschiedenen Ausführungen bieten Platz für eine, zwei oder drei Scheiben.

Leistungsmerkmale:

- Hohe Wirtschaftlichkeit durch schnelle Werkzeugwechsel. Beim Scheibenwechsel den Werkzeughalter im Werkzeugantrieb eingespannt lassen.

Passend für Bohrungs- ϕ [mm]	S [mm]	L [mm]	Passendes Werkzeug	Ausführung		Artikel-Nr.	Bezeichnung	Preis/Stück EUR
6	6	40	PCLS 7513/6	Paketierung 1-fach	1	42706613	PCLB 6/6/13	-
				Paketierung 2-fach	1	42706626	PCLB 6/6/26	-
				Paketierung 3-fach	1	42706639	PCLB 6/6/39	-
13	6	40	PCLS 10013/13, PCLS 15013/13	Paketierung 1-fach	1	42706713	PCLB 6/13/13	-
				Paketierung 2-fach	1	42706726	PCLB 6/13/26	-
	8	40	PCLS 10013/13, PCLS 15013/13	Paketierung 1-fach	1	42706813	PCLB 8/13/13	-
				Paketierung 2-fach	1	42706826	PCLB 8/13/26	-

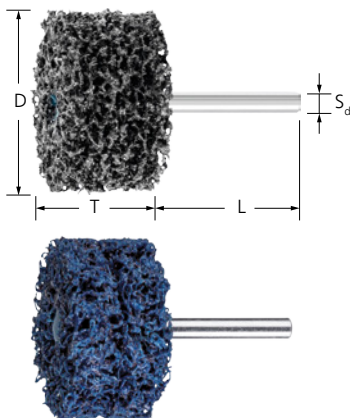

POLICLEAN-Schaftwerkzeuge PCLZY, POLICLEAN-Schaftwerkzeuge PCLZY PLUS

POLICLEAN ist ein grobstrukturiertes, abrasives Reinigungsvlies aus einer speziellen Kombination von synthetischen Fasern, Harz und Schleifkorn. Für grobe Reinigungsarbeiten wie z. B. Entfernen von Lack, Zunder, Anlauffarben, Rost und Klebstoffresten im Umfangsschliff geeignet.



Leistungsmerkmale:

- Optimale Konturanpassung und kein Zusetzen des Werkzeuges durch hohe Flexibilität und offene Struktur.
- Standardausführung (schwarz): Für feinere Oberflächen, flexibler. PLUS-Ausführung (blau): Deutlich höhere Abtragsleistungen bei sehr guter Standzeit, sehr aggressiv.

D [mm]	T [mm]	S _d [mm]	L [mm]	H [mm]	Opt. RPM	Max. RPM		Artikel-Nr.	Bezeichnung	Preis/Stück EUR
Ausführung PCLZY (schwarz)										
50	13	6	40	6	6.000 – 7.000	15.000	5	44692251	PCLZY 5013/6	-
	26	6	40	6	6.000 – 7.000	15.000	5	44692252	PCLZY 5026/6	-
75	13	6	40	6	4.000 – 5.100	10.000	5	44692271	PCLZY 7513/6	-

Fortsetzung siehe nächste Seite



D [mm]	T [mm]	S _d [mm]	L [mm]	H [mm]	Opt. RPM	Max. RPM		Artikel-Nr.	Bezeichnung	Preis/Stück EUR
75	26	6	40	6	4.000 – 5.100	10.000	5	44692272	PCLZY 7526/6	-
100	13	6	40	6	3.000 – 3.800	7.500	5	44692291	PCLZY 10013/6	-
Ausführung PCLZY PLUS (blau)										
50	13	6	40	6	6.000 – 7.000	15.000	5	44692253	PCLZY PLUS 5013/6	-
	26	6	40	6	6.000 – 7.000	15.000	5	44692254	PCLZY PLUS 5026/6	-
75	13	6	40	6	4.000 – 5.100	10.000	5	44692255	PCLZY PLUS 7513/6	-
	26	6	40	6	4.000 – 5.100	10.000	5	44692256	PCLZY PLUS 7526/6	-
100	13	6	40	6	3.000 – 3.800	7.500	5	44692257	PCLZY PLUS 10013/6	-

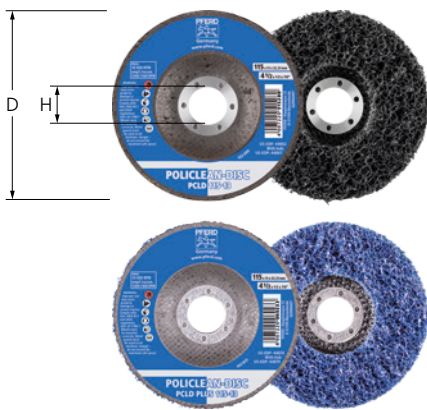

POLICLEAN-Discs PCLD, POLICLEAN-Discs PCLD PLUS

POLICLEAN ist ein grobstrukturiertes, abrasives Reinigungsvlies aus einer speziellen Kombination von synthetischen Fasern und Schleifkorn. Das Reinigungsvlies ist auf einem Tragteller verklebt. Für grobe Reinigungsarbeiten, z. B. Entfernen von Lack, Zunder, Anlauffarben, Rost und Klebstoffresten.



Leistungsmerkmale:

- Optimale Konturanpassung und kein Zusetzen des Werkzeuges durch hohe Flexibilität und offene Struktur.
- Hohe Abtragsleistung bei sehr hoher Standzeit.
- Standardausführung (schwarz): Für feinere Oberflächen, flexibler. PLUS-Ausführung (blau): Deutlich höhere Abtragsleistungen bei sehr guter Standzeit, sehr aggressiv.

D [mm]	T [mm]	H [mm]	Opt. RPM	Max. RPM		Artikel-Nr.	Bezeichnung	Preis/Stück EUR
Ausführung PCLD (schwarz)								
115	13	22,23	5.000 – 7.000	10.000	5	44692715	PCLD 115-13	-
125	13	22,23	5.000 – 7.000	10.000	5	44692725	PCLD 125-13	-
Ausführung PCLD PLUS (blau)								
100	13	16	5.000 – 7.000	10.000	5	44692711	PCLD PLUS 100-13	-
115	13	22,23	5.000 – 7.000	10.000	5	44692716	PCLD PLUS 115-13	-
125	13	22,23	5.000 – 7.000	10.000	5	44692726	PCLD PLUS 125-13	-

Erläuterung der Kurzzeichen nach EN 12413:

D	= Schleifstiftaußen- \varnothing
T	= Schleifstiftbreite
S_d	= Schaft- \varnothing
L_0	= Offene Schaftlänge
L_2	= Schaftlänge
L_3	= Einspannlänge des Schaftes
①	= Spannzanze

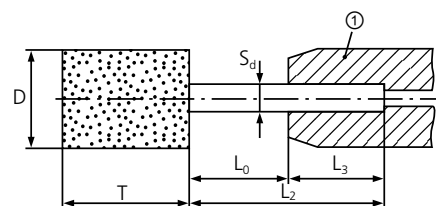

Sicherheitshinweise

Für verschiedene Schaftlängen und Schaftdurchmesser sind in der DIN 69170, auf Basis der EN 12413, die maximalen Drehzahlen festgelegt. Diese müssen beachtet werden, um das Abbiegen des Schaftes während des Einsatzes zu vermeiden. Unabhängig von der Länge des Schaftes muss die Einspannlänge (L_3) des Schaftes mindestens 10 mm betragen.

In jeder Verpackungseinheit von PFERD-Feinschleifstiften sind die Drehzahlangaben für die offene Schaftlänge (L_0) des entsprechenden Schleifstiftes enthalten. Zusätzlich ist auf eine einwandfreie Rundlaufgenauigkeit und die korrekte Spannfunktion des Werkzeugantriebes zu achten.

Tabellen mit den maximal zulässigen Drehzahlen für das gesamte Programm von Poliflex-Feinschleifstiften erhalten Sie auf Anfrage.

Die nach EN 12413 berechnete maximal zulässige Drehzahl ist von folgenden Faktoren abhängig:

- Form und Abmessung des Schleifstiftes
- Durchmesser des Stahlschaftes S_d
- Offene Schaftlänge L_0



Augenschutz benutzen!



Gehörschutz benutzen!



Handschuhe benutzen!



Staubmaske benutzen!



Sicherheitsempfehlungen beachten!



4



Der schnelle Weg zum optimalen Werkzeug

① Werkstoffgruppe

Den zu bearbeitenden Werkstoff auswählen.

② Bearbeitungsaufgabe

Bearbeitungsaufgabe auswählen.

③ Gewünschtes Oberflächenbild

Gewünschtes Oberflächenbild auswählen.

④ Werkzeugbindung

Nach der Bestimmung der Bearbeitungsaufgabe (siehe Spalte ②) wird in der Waagerechten die geeignete Bindung ausgewählt.



Bindung ▶				Polyurethanbindung			Elastomerbindung				Kunstharzbindung		
				Schleifmittel (Kornmischungen) ▶			AR	ANCN	AW	AWCN		AN	
① Werkstoffgruppe ▼				② Bearbeitungsaufgabe ▼		③ Oberflächenbild ▼			④ Bezeichnung/Bindung ▶				
						W (Weich)	MH (Mittelhart)	STRUC	GR	GHR	LR	LHR	TX
Empfohlene Schnittgeschwindigkeit ▶				10–12 m/s	10–15 m/s	5–10 m/s	10–12 m/s	20–25 m/s	15–20 m/s	30–40 m/s	20–25 m/s		
Stahl, Stahlguss	Stähle bis 1.200 N/mm ² (< 38 HRC)	Baustähle, Kohlenstoffstähle, Werkzeugstähle, unlegierte Stähle, Einsatzstähle, Vergütungsstähle, Stahlguss	Fläche	Matt	○	●		○					
				Glänzend				●		○			
			Kante	Matt			○			○			●
				Glänzend							●		○
	Gehärtete, vergütete Stähle über 1.200 N/mm ² (> 38 HRC)	Werkzeugstähle, Vergütungsstähle, legierte Stähle, legierter Stahlguss	Fläche	Matt	○	●		○					
				Glänzend				○		●			
			Kante	Matt			○						●
				Glänzend							○		●
Edelstahl (INOX)	Rost- und säurebeständige Stähle	Fläche	Matt	●	○								
			Glänzend				●		○				
		Kante	Matt			○						●	
			Glänzend						●		○		
Universell	Strukturiert	○	○	●									
NE-Metalle	Weiche NE-Metalle, Buntmetalle	Aluminiumlegierungen, Messing, Kupfer, Zink	Fläche	Matt	●	○						○	
				Glänzend				○		●			
			Kante	Matt					○				●
				Glänzend					○		●		
	Harte NE-Metalle	Bronze, Titan, Titanlegierungen, harte Aluminiumlegierungen (hoher Si-Anteil)	Fläche	Matt			○					●	
				Glänzend				○		●			
			Kante	Matt						○			●
				Glänzend							○		●
Hochwarmfeste Werkstoffe	Nickel- und Kobaltbasislegierungen (Triebwerk- und Turbinenbau)	Fläche	Matt			○					●		
			Glänzend				●		○				
		Kante	Matt			○				○		●	
			Glänzend							○		●	

● = sehr gut geeignet

○ = gut geeignet

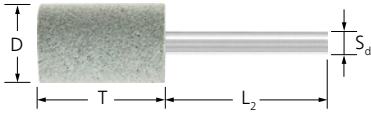

Poliflex-Feinschleifstifte PF ZY PUR

Die Bindung PUR wird mit grünem Siliciumcarbid (SiC) gefertigt. Sie ist homogen mit Schleifkorn durchsetzt und sehr weich. Schleifstift in Zylinderform zum Feinschleifen kleiner Flächen.



Leistungsmerkmale:

- Optimale Konturenanpassung durch hohe Flexibilität.
- Kühler, sehr weicher Schliff durch offene Struktur und elastische Bindung.
- Erzielung eines feinen, matten Schliffbildes.

D [mm]	T [mm]	S _d [mm]	L ₂ [mm]	Schleifmittel	Korngröße	Opt. RPM	Max. RPM		Artikel-Nr.	Bezeichnung	Preis/Stück EUR
Schaft-ø 3 mm PUR-W											
8	12	3	30	SiC	80	24.000	35.800	10	41291008	PF ZY 0812/3 CN 80 PUR-W	-
					150	24.000	35.800	10	41291015	PF ZY 0812/3 CN 150 PUR-W	-
Schaft-ø 6 mm PUR-W											
10	25	6	40	SiC	80	19.000	28.600	10	41291208	PF ZY 1025/6 CN 80 PUR-W	-
					150	19.000	28.600	10	41291215	PF ZY 1025/6 CN 150 PUR-W	-
15	30	6	40	SiC	80	12.500	19.000	10	41291408	PF ZY 1530/6 CN 80 PUR-W	-
					150	12.500	19.000	10	41291415	PF ZY 1530/6 CN 150 PUR-W	-
20	30	6	40	SiC	80	9.500	14.300	10	41293108	PF ZY 2030/6 CN 80 PUR-W	-
					150	9.500	14.300	10	41293115	PF ZY 2030/6 CN 150 PUR-W	-
25	30	6	40	SiC	80	7.500	11.400	10	41293008	PF ZY 2530/6 CN 80 PUR-W	-
					150	7.500	11.400	10	41293015	PF ZY 2530/6 CN 150 PUR-W	-
Schaft-ø 3 mm PUR-MH											
8	12	3	30	SiC	150	24.000	35.800	10	41291115	PF ZY 0812/3 CN 150 PUR-MH	-
					220	24.000	35.800	10	41291122	PF ZY 0812/3 CN 220 PUR-MH	-
Schaft-ø 6 mm PUR-MH											
10	25	6	40	SiC	150	19.000	28.600	10	41291315	PF ZY 1025/6 CN 150 PUR-MH	-
					220	19.000	28.600	10	41291322	PF ZY 1025/6 CN 220 PUR-MH	-
15	30	6	40	SiC	80	12.500	19.000	10	41291508	PF ZY 1530/6 CN 80 PUR-MH	-
					150	12.500	19.000	10	41291515	PF ZY 1530/6 CN 150 PUR-MH	-
					220	12.500	19.000	10	41291522	PF ZY 1530/6 CN 220 PUR-MH	-
20	30	6	40	SiC	80	9.500	14.300	10	41293208	PF ZY 2030/6 CN 80 PUR-MH	-
					150	9.500	14.300	10	41293215	PF ZY 2030/6 CN 150 PUR-MH	-
32	32	6	40	SiC	80	6.000	8.900	5	41293408	PF ZY 3232/6 CN 80 PUR-MH	-
					150	6.000	8.900	5	41293415	PF ZY 3232/6 CN 150 PUR-MH	-





Poliflex-Discs PFD PUR für drehzahlregelbare Winkelschleifer

Die Bindung PUR wird mit grünem Siliciumcarbid (SiC) gefertigt. Sie ist homogen mit Schleifkorn durchsetzt und sehr weich. Zum Feinschleifen großer Flächen im Stirnschliff.



Leistungsmerkmale:

- Optimale Konturenanpassung durch hohe Flexibilität.
- Kühler, sehr weicher Schliff durch offene Struktur und elastische Bindung.
- Erzielung eines feinen, matten Schliffbildes.

D [mm]	T [mm]	H [mm]	Ausführung	Schleifmittel	Korngröße	Opt. RPM	Max. RPM		Artikel-Nr.	Bezeichnung	Preis/Stück EUR
115	14	22,23	mittelhart	SiC	60	2.400	5.300	5	41130106	PFD 115-22 CN 60 PUR-MH	-
			weich	SiC	60	2.400	5.300	5	41130006	PFD 115-22 CN 60 PUR-W	-
			mittelhart	SiC	150	2.400	5.300	5	41130115	PFD 115-22 CN 150 PUR-MH	-
			weich	SiC	150	2.400	5.300	5	41130015	PFD 115-22 CN 150 PUR-W	-

4

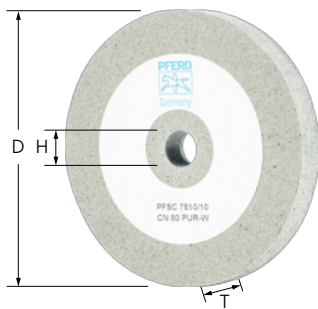

Poliflex-Feinschleifscheiben PF SC PUR

Die Bindung PUR wird mit grünem Siliciumcarbid (SiC) gefertigt. Sie ist homogen mit Schleifkorn durchsetzt und sehr weich. Zum Feinschleifen mittlerer bis großer Flächen im Umfangsschliff.

Leistungsmerkmale:

- Optimale Konturenanpassung durch hohe Flexibilität. Erzielung eines feinen, matten Schliffbildes.
- Kühler, sehr weicher Schliff durch offene Struktur und elastische Bindung.
- Passenden Werkzeughalter bitte separat bestellen.

D [mm]	T [mm]	H [mm]	Schleifmittel	Korngröße	Opt. RPM	Max. RPM	Passende Werkzeughalter		Artikel-Nr.	Bezeichnung	Preis/Stück EUR
75	10	10	SiC	80	2.500	3.800	BO 8/10	5	41105408	PF SC 7510/10 CN 80 PUR-W	-
125	20	20	SiC	80	1.500	2.300	BO 12/20, BO MK 1/20	1	41110408	PF SC 12520/20 CN 80 PUR-W	-
150	25	20	SiC	80	1.200	1.900	BO 12/20, BO MK 1/20	1	41112408	PF SC 15025/20 CN 80 PUR-W	-
				150	1.200	1.900	BO 12/20, BO MK 1/20	1	41112415	PF SC 15025/20 CN 150 PUR-W	-

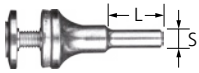

BO 8/10 6-20

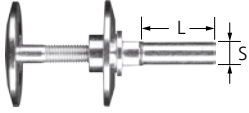

BO 12/20 10-50



BO MK 1/20 10-50

Werkzeughalter BO

Passender Werkzeughalter für Poliflex-Feinschleifscheiben PF SC.

Leistungsmerkmale:

- Hohe Wirtschaftlichkeit durch schnelle Werkzeugwechsel.

Passend für Bohrungs- ϕ [mm]	S [mm]	L [mm]	Spannbereich [mm]		Artikel-Nr.	Bezeichnung	Preis/Stück EUR
10	8	30	6 – 20	1	42400008	BO 8/10 6-20	-
20	12	35	10 – 50	1	42400012	BO 12/20 10-50	-
	-	-	10 – 50	1	42400062	BO MK 1/20 10-50	-



Poliflex-Blöcke PUR

Die Bindung PUR wird mit grünem Siliciumcarbide (SiC) gefertigt. Sie ist homogen mit Schleifkorn durchsetzt und sehr weich. Mühelose Bearbeitung schwer zugänglicher Stellen wie Ecken durch rhomboide Form.

Leistungsmerkmale:

- Kühler, sehr weicher Schliff durch offene Struktur und elastische Bindung.
- Erzielung eines feinen, matten Schliffbildes.
- Mit einer Diamant-Trennscheibe kann die Größe an die Bearbeitungsaufgabe angepasst werden.

L [mm]	B [mm]	H [mm]	Schleifmittel	Korngröße		Artikel-Nr.	Bezeichnung	Preis/Stück EUR
115	60	30	SiC	60	5	41020060	PFB 1156030 CU 60 PUR	-
				120	5	41020120	PFB 1156030 CU 120 PUR	-
				240	5	41020240	PFB 1156030 CU 240 PUR	-



Poliflex-Block-Set PSO PUR

Set aus verschiedenen Poliflex-Blöcken PUR. Die Bindung PUR wird mit grünem Siliciumcarbide (SiC) gefertigt. Sie ist homogen mit Schleifkorn durchsetzt und sehr weich.

Inhalt:

Neun Stück, je drei Poliflex-Blöcke in Korn 60 (grob), Korn 120 (mittel) und Korn 240 (fein).

Leistungsmerkmale:

- Kühler, sehr weicher Schliff durch offene Struktur und elastische Bindung.
- Erzielung eines feinen, matten Schliffbildes.
- Verkaufsfördernder Displaykarton.

L [mm]	B [mm]	H [mm]		Artikel-Nr.	Bezeichnung	Preis/Stück EUR
285	150	60	1	41090002	Set PSO 11560	-



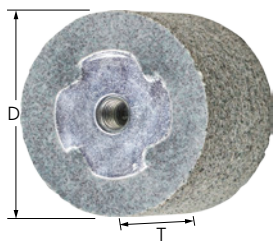

Poliflex-Marmorierkörper PFZY PUR

Die Bindung PUR wird mit grünem Siliciumcarbid (SiC) gefertigt. Sie ist homogen mit Schleifkorn durchsetzt und sehr weich. Werkzeuge mit Innengewinde M8 zum Marmorieren von Oberflächen.

Leistungsmerkmale:

- Erzielung eines feinen, matten Schliffbildes.
- Kühler, sehr weicher Schliff durch offene Struktur und elastische Bindung.
- Passenden Werkzeughalter bitte separat bestellen.

D [mm]	T [mm]	H [mm]	Schleifmittel	Korngröße	Max. RPM	Passende Werkzeughalter		Artikel-Nr.	Bezeichnung	Preis/Stück EUR
50	40	M8	SiC	30	5.700	BO 6/8	5	41289403	PF ZY 5040 M8 CN 30 PUR	-
				80	5.700	BO 6/8	5	41289408	PF ZY 5040 M8 CN 80 PUR	-

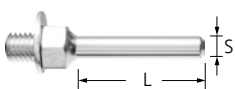

Werkzeughalter BO

Passender Werkzeughalter für Poliflex-Marmorierkörper PFZY.

Leistungsmerkmale:

- Hohe Wirtschaftlichkeit durch schnelle Werkzeugwechsel.

S [mm]	L [mm]	Gewinde [mm]		Artikel-Nr.	Bezeichnung	Preis/Stück EUR
6	40	M8	1	23600608	BO 6/8	-

Bindung PU-STRUC

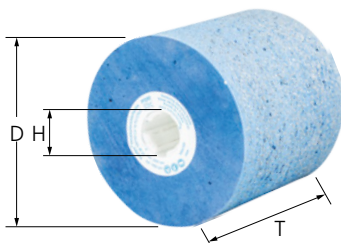

Poliflex-Strukturierschleifwalzen PF W PU-STRUC

Strukturierwerkzeuge aus grauem Siliciumcarbid, homogen mit einem hohen Anteil von Schleifkorn durchsetzt. Hervorragend für die Bearbeitung von Bauteilen aus Edelstahl (INOX). Zum Strukturieren großer Flächen.



Leistungsmerkmale:

- Optimale Konturenanpassung durch hohe Flexibilität.
- Kühler, weicher Schliff durch offene Struktur und elastische Bindung.
- Schnelle und effektive Nachbearbeitung von Fehlstellen und Übergängen an gerichteten Strichbildern.

D [mm]	T [mm]	H [mm]	Schleifmittel	Opt. RPM	Max. RPM		Artikel-Nr.	Bezeichnung	Preis/Stück EUR
100	100	19	SiC	1.000 – 1.900	2.800	1	41030016	PF W 100100/19 CU 16 PU-STRUC	-

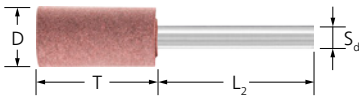

Poliflex-Feinschleifstifte PF ZY GR

Diese Bindung ist eine weiche Bindung mit rosafarbenen Edelkorund auf Elastomerbasis. Für den Einsatz auf Flächen geeignet. Schleifstift in Zylinderform zum Feinschleifen kleiner Flächen.

Leistungsmerkmale:

- Weicher Schliff durch weiche, elastische Bindung.

- Erzielung eines feinen, glänzenden Schliffbildes.

D [mm]	T [mm]	S _d [mm]	L ₂ [mm]	Schleifmittel	Korngröße	Opt. RPM	Max. RPM		Artikel-Nr.	Bezeichnung	Preis/Stück EUR
Schaft-ø 3 mm											
4	8	3	30	A	120	47.500	71.600	10	41200112	PF ZY 0408/3 AR 120 GR	-
6	10	3	30	A	120	32.000	47.700	10	41200512	PF ZY 0610/3 AR 120 GR	-
8	8	3	30	A	120	24.000	35.800	10	41201112	PF ZY 0808/3 AR 120 GR	-
					220	24.000	35.800	10	41201120	PF ZY 0808/3 AR 220 GR	-
	12	3	30	A	120	24.000	35.800	10	41204112	PF ZY 0812/3 AR 120 GR	-
					220	24.000	35.800	10	41204120	PF ZY 0812/3 AR 220 GR	-
10	6	3	30	A	120	19.000	28.600	10	41258112	PF ZY 1006/3 AR 120 GR	-
					220	19.000	28.600	10	41207112	PF ZY 1010/3 AR 120 GR	-
	10	3	30	A	120	19.000	28.600	10	41207120	PF ZY 1010/3 AR 220 GR	-
					220	19.000	28.600	10	41207120	PF ZY 1010/3 AR 220 GR	-
12	15	3	30	A	120	19.000	28.600	10	41213112	PF ZY 1015/3 AR 120 GR	-
					220	19.000	28.600	10	41213120	PF ZY 1015/3 AR 220 GR	-
	8	3	30	A	120	16.000	23.800	10	41264112	PF ZY 1208/3 AR 120 GR	-
					120	16.000	23.800	10	41222112	PF ZY 1212/3 AR 120 GR	-
20	3	30	A	120	16.000	23.800	10	41228112	PF ZY 1220/3 AR 120 GR	-	
Schaft-ø 6 mm											
10	10	6	40	A	120	19.000	28.600	10	41210112	PF ZY 1010/6 AR 120 GR	-
					120	19.000	28.600	10	41216112	PF ZY 1015/6 AR 120 GR	-
					220	19.000	28.600	10	41216120	PF ZY 1015/6 AR 220 GR	-
	25	6	40	A	80	19.000	28.600	10	41219108	PF ZY 1025/6 AR 80 GR	-
					120	19.000	28.600	10	41219112	PF ZY 1025/6 AR 120 GR	-
220					19.000	28.600	10	41219120	PF ZY 1025/6 AR 220 GR	-	
12	8	6	40	A	120	16.000	23.800	10	41267112	PF ZY 1208/6 AR 120 GR	-
					120	16.000	23.800	10	41225112	PF ZY 1212/6 AR 120 GR	-
	20	6	40	A	120	16.000	23.800	10	41231112	PF ZY 1220/6 AR 120 GR	-
					220	16.000	23.800	10	41231120	PF ZY 1220/6 AR 220 GR	-
15	15	6	40	A	120	12.500	19.000	10	41234112	PF ZY 1515/6 AR 120 GR	-
					120	12.500	19.000	10	41237112	PF ZY 1525/6 AR 120 GR	-
					220	12.500	19.000	10	41237120	PF ZY 1525/6 AR 220 GR	-
	30	6	40	A	120	12.500	19.000	10	41240112	PF ZY 1530/6 AR 120 GR	-
					220	12.500	19.000	10	41240120	PF ZY 1530/6 AR 220 GR	-
20	12	6	40	A	120	9.500	14.300	10	41273112	PF ZY 2012/6 AR 120 GR	-
					120	9.500	14.300	10	41243112	PF ZY 2020/6 AR 120 GR	-
					220	9.500	14.300	10	41243120	PF ZY 2020/6 AR 220 GR	-
	30	6	40	A	80	9.500	14.300	10	41246108	PF ZY 2030/6 AR 80 GR	-
					120	9.500	14.300	10	41246112	PF ZY 2030/6 AR 120 GR	-
					120	9.500	14.300	10	41276112	PF ZY 2515/6 AR 120 GR	-
25	25	6	40	A	120	7.500	11.400	10	41249112	PF ZY 2525/6 AR 120 GR	-
					120	7.500	11.400	10	41249120	PF ZY 2525/6 AR 220 GR	-
					120	6.500	9.500	5	41279112	PF ZY 3020/6 AR 120 GR	-
30	30	6	40	A	120	6.500	9.500	5	41252112	PF ZY 3030/6 AR 120 GR	-
Schaft-ø 8 mm											
40	25	8	40	A	120	4.500	9.500	5	41282112	PF ZY 4025/8 AR 120 GR	-



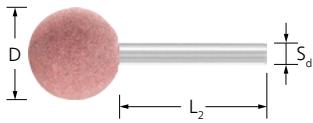

Poliflex-Feinschleifstifte PF KU GR

Diese Bindung ist eine weiche Bindung mit rosafarbenen Edelkorund auf Elastomerbasis. Für den Einsatz auf Flächen geeignet. Schleifstift in Kugelform zum Feinschleifen von Innenradien, Konturen und Übergängen.

Leistungsmerkmale:

- Weicher Schliff durch weiche, elastische Bindung.
- Erzielung eines feinen, glänzenden Schliffbildes.

D [mm]	S _d [mm]	L ₂ [mm]	Schleifmittel	Korngröße	Opt. RPM	Max. RPM		Artikel-Nr.	Bezeichnung	Preis/Stück EUR
Schaft-ø 3 mm										
8	3	30	A	120	24.000	35.800	10	41401112	PF KU 08/3 AR 120 GR	-
10	3	30	A	120	19.000	28.600	10	41407112	PF KU 10/3 AR 120 GR	-
Schaft-ø 6 mm										
12	6	40	A	120	16.000	23.800	10	41425112	PF KU 12/6 AR 120 GR	-
15	6	40	A	120	12.500	19.000	10	41434112	PF KU 15/6 AR 120 GR	-
20	6	40	A	120	9.500	14.300	10	41443112	PF KU 20/6 AR 120 GR	-
25	6	40	A	120	7.500	11.400	10	41449112	PF KU 25/6 AR 120 GR	-
30	6	40	A	120	6.500	9.500	5	41452112	PF KU 30/6 AR 120 GR	-

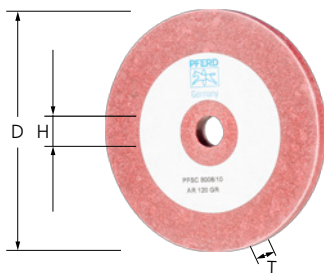

Poliflex-Feinschleifscheiben PF SC GR

Eine weiche Bindung mit rosafarbenen Edelkorund auf Elastomerbasis. Für den Einsatz auf Flächen geeignet. Ideal zum Feinschleifen aller metallischen Werkstoffe, z. B. im Werkzeug- und Formenbau, im Dentalbereich und in der Schmuckindustrie, geeignet.

Leistungsmerkmale:

- Weicher Schliff durch weiche, elastische Bindung.
- Die kleinen Durchmesser eignen sich aufgrund ihrer Bauart besonders zur Bearbeitung enger und schwer zugänglicher Stellen.

D [mm]	T [mm]	H [mm]	Schleifmittel	Korngröße	Opt. RPM	Max. RPM	Passende Werkzeughalter		Artikel-Nr.	Bezeichnung	Preis/Stück EUR
25	3	2	A	120	7.500	11.400	BO 2,3/1-6, BO 3/1,6	100	41982401	PF SC 2503/2 AR 120 GR	-
30	6	6	A	120	6.300	9.500	BO 6/6 3-10	5	41100112	PF SC 3006/6 AR 120 GR	-
50	6	6	A	120	3.800	5.700	BO 6/6 3-10	5	41102112	PF SC 5006/6 AR 120 GR	-
80	6	10	A	120	2.400	3.500	BO 8/10	5	41106112	PF SC 8006/10 AR 120 GR	-
100	20	10	A	120	1.900	2.800	BO 8/10	1	41109112	PF SC 10020/10 AR 120 GR	-

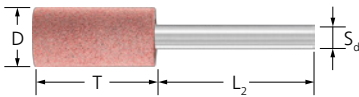

Poliflex-Feinschleifstifte PF ZY GHR

Eine weiche, jedoch standfeste Bindung mit einem Schleifgemisch aus Edelkorund und Siliciumcarbid (SiC) auf Elastomerbasis Für den Einsatz an Kanten geeignet. Schleifstift in Zylinderform zum Feinschleifen kleiner Flächen.

Leistungsmerkmale:

- Weicherer Schliff bei höherer Standzeit.
- Erzielung eines feinen, glänzenden Schliffbildes.
- Poliflex-Feinschleifstifte mit der Korngröße 400 werden mit Schleifmittel AW Edelkorund weiß hergestellt.

D [mm]	T [mm]	S _d [mm]	L ₂ [mm]	Schleifmittel	Korngröße	Opt. RPM	Max. RPM		Artikel-Nr.	Bezeichnung	Preis/Stück EUR
Schaft-ø 3 mm											
4	8	3	30	A	400	100.000	143.200	10	41200540	PF ZY 0408/3 AW 400 GHR	-
8	12	3	30	A/SiC	120	60.000	71.600	10	41204512	PF ZY 0812/3 ANCN 120 GHR	-
				A	400	60.000	71.600	10	41204540	PF ZY 0812/3 AW 400 GHR	-
10	10	3	30	A/SiC	120	45.000	57.200	10	41207512	PF ZY 1010/3 ANCN 120 GHR	-
	15	3	30	A/SiC	120	45.000	52.000	10	41213512	PF ZY 1015/3 ANCN 120 GHR	-
Schaft-ø 6 mm											
10	25	6	40	A/SiC	120	45.000	57.200	10	41219512	PF ZY 1025/6 ANCN 120 GHR	-
				A	400	45.000	57.200	10	41219540	PF ZY 1025/6 AW 400 GHR	-
15	30	6	40	A/SiC	46	32.000	47.700	10	41240504	PF ZY 1530/6 ANCN 46 GHR	-
					80	32.000	47.700	10	41240508	PF ZY 1530/6 ANCN 80 GHR	-
20	30	6	40	A/SiC	46	24.000	28.600	10	41246504	PF ZY 2030/6 ANCN 46 GHR	-
25	25	6	40	A/SiC	46	19.000	22.900	10	41249504	PF ZY 2525/6 ANCN 46 GHR	-

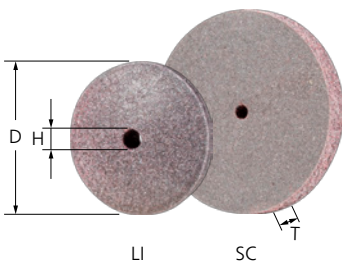

Poliflex-Feinschleifscheiben/-linsen PF SC/LI GHR

Eine weiche, jedoch standfeste Bindung mit einem Schleifgemisch aus Edelkorund und Siliciumcarbid (SiC) auf Elastomerbasis. Für den Einsatz an Kanten geeignet. Ideal zum Feinschleifen aller metallischen Werkstoffe, z. B. im Werkzeug- und Formenbau, im Dentalbereich und in der Schmuckindustrie, geeignet.

Leistungsmerkmale:

- Weicherer Schliff bei höherer Standzeit.
- Erzielung eines feinen, glänzenden Schliffbildes.
- Die kleinen Durchmesser eignen sich aufgrund ihrer Bauart besonders zur Bearbeitung enger und schwer zugänglicher Stellen.

D [mm]	T [mm]	H [mm]	Schleifmittel	Korngröße	Opt. RPM	Max. RPM	Passende Werkzeughalter		Artikel-Nr.	Bezeichnung	Preis/Stück EUR
Scheibenform											
25	3	2	SiC	220	7.500	11.400	BO 2,3/1-6, BO 3/1,6	100	41982510	PF SC 2503/2 CU 220 GHR	-
Linsenform											
16	4	2	SiC	220	12.000	17.900	BO 2,3/1-6, BO 3/1,6	100	41962020	PF LI 1604/2 CU 220 GHR	-
24	3	2	SiC	220	8.000	12.000	BO 2,3/1-6, BO 3/1,6	100	41963010	PF LI 2403/2 CU 220 GHR	-



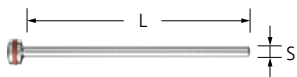

BO 2,3/1,6 1-5
BO 3/1,6 1-5

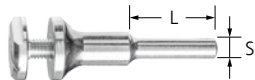

BO 6/6 3-10

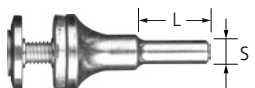

BO 8/10 6-20

Werkzeughalter BO

Passender Werkzeughalter für POLIFLEX-Feinschleifscheiben PF SC.

Leistungsmerkmale:

- Hohe Wirtschaftlichkeit durch schnelle Werkzeugwechsel.

Passend für Bohrungs- \varnothing [mm]	S [mm]	L [mm]	Spannbereich [mm]		Artikel-Nr.	Bezeichnung	Preis/Stück EUR
1,6	2,34	43	1 – 5	10	42460023	BO 2,3/1,6 1-5	-
	3	43	1 – 5	10	42460030	BO 3/1,6 1-5	-
6	6	25	3 – 10	1	42400006	BO 6/6 3-10	-
10	8	30	6 – 20	1	42400008	BO 8/10 6-20	-

Bindung LR

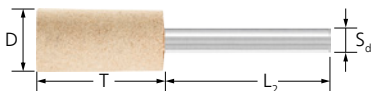

Poliflex-Feinschleifstifte PF ZY LR

Eine harte, standfeste Bindung mit weißem Edelkorund. Für den Einsatz auf Flächen geeignet. Schleifstift in Zylinderform zum Feinschleifen kleiner Flächen.



Leistungsmerkmale:

- Erzielung eines feinen, glänzenden Schliffbildes.
- Hohe Wirtschaftlichkeit durch hohe Schleifleistung und Standzeit.

D [mm]	T [mm]	S _d [mm]	L ₂ [mm]	Schleifmittel	Korngröße	Opt. RPM	Max. RPM		Artikel-Nr.	Bezeichnung	Preis/Stück EUR
Schaft-\varnothing 3 mm											
4	8	3	30	A	120	95.000	143.200	10	41200212	PF ZY 0408/3 AW 120 LR	-
					400	95.000	143.200	10	41200240	PF ZY 0408/3 AW 400 LR	-
6	10	3	30	A	120	64.000	95.400	10	41200612	PF ZY 0610/3 AW 120 LR	-
					220	64.000	95.400	10	41200620	PF ZY 0610/3 AW 220 LR	-
8	8	3	30	A	120	47.500	71.600	10	41201212	PF ZY 0808/3 AW 120 LR	-
					220	47.500	71.600	10	41204212	PF ZY 0812/3 AW 120 LR	-
	12	3	30	A	220	47.500	71.600	10	41204220	PF ZY 0812/3 AW 220 LR	-
					400	47.500	71.600	10	41204240	PF ZY 0812/3 AW 400 LR	-
10	10	3	30	A	120	38.000	57.200	10	41207212	PF ZY 1010/3 AW 120 LR	-
					220	38.000	57.200	10	41207220	PF ZY 1010/3 AW 220 LR	-
					400	38.000	57.200	10	41207240	PF ZY 1010/3 AW 400 LR	-
12	15	3	30	A	120	38.000	57.200	10	41213212	PF ZY 1015/3 AW 120 LR	-
					400	38.000	57.200	10	41213240	PF ZY 1015/3 AW 400 LR	-
12	12	3	30	A	120	32.000	47.700	10	41222212	PF ZY 1212/3 AW 120 LR	-
					400	32.000	47.700	10	41222240	PF ZY 1212/3 AW 400 LR	-
12	20	3	30	A	120	32.000	47.700	10	41228212	PF ZY 1220/3 AW 120 LR	-
					400	32.000	47.700	10	41228240	PF ZY 1220/3 AW 400 LR	-
Schaft-\varnothing 6 mm											
10	10	6	40	A	120	38.000	57.200	10	41210212	PF ZY 1010/6 AW 120 LR	-
					400	38.000	57.200	10	41210240	PF ZY 1010/6 AW 400 LR	-
10	15	6	40	A	120	38.000	57.200	10	41216212	PF ZY 1015/6 AW 120 LR	-
					400	38.000	57.200	10	41216240	PF ZY 1015/6 AW 400 LR	-

Fortsetzung siehe nächste Seite



D [mm]	T [mm]	S _d [mm]	L ₂ [mm]	Schleifmittel	Korngröße	Opt. RPM	Max. RPM		Artikel-Nr.	Bezeichnung	Preis/Stück EUR
10	25	6	40	A	120	38.000	57.200	10	41219212	PF ZY 1025/6 AW 120 LR	-
					220	38.000	57.200	10	41219220	PF ZY 1025/6 AW 220 LR	-
12	12	6	40	A	120	32.000	47.700	10	41225212	PF ZY 1212/6 AW 120 LR	-
	20	6	40	A	120	32.000	47.700	10	41231212	PF ZY 1220/6 AW 120 LR	-
15	15	6	40	A	120	25.500	38.100	10	41234212	PF ZY 1515/6 AW 120 LR	-
	25	6	40	A	120	25.500	38.100	10	41237212	PF ZY 1525/6 AW 120 LR	-
	30	6	40	A	120	25.500	38.100	10	41240212	PF ZY 1530/6 AW 120 LR	-
20	20	6	40	A	120	19.000	28.600	10	41243212	PF ZY 2020/6 AW 120 LR	-
	30	6	40	A	120	19.000	28.600	10	41246212	PF ZY 2030/6 AW 120 LR	-
25	25	6	40	A	120	15.000	22.900	10	41249212	PF ZY 2525/6 AW 120 LR	-
30	30	6	40	A	120	12.500	19.000	5	41252212	PF ZY 3030/6 AW 120 LR	-

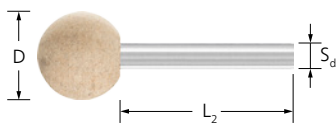

Poliflex-Feinschleifstifte PF KU LR

Eine harte, standfeste Bindung mit weißem Edelkorund. Für den Einsatz auf Flächen geeignet. Schleifstift in Kugelform zum Feinschleifen von Innenradien, Konturen und Übergängen.



Leistungsmerkmale:

- Erzielung eines feinen, glänzenden Schliffbildes.
- Hohe Wirtschaftlichkeit durch hohe Schleifleistung und Standzeit.

D [mm]	S _d [mm]	L ₂ [mm]	Schleifmittel	Korngröße	Opt. RPM	Max. RPM		Artikel-Nr.	Bezeichnung	Preis/Stück EUR
Schaft-ø 3 mm										
8	3	30	A	120	47.000	71.600	10	41401212	PF KU 08/3 AW 120 LR	-
10	3	30	A	120	38.000	57.200	10	41410212	PF KU 10/3 AW 120 LR	-
Schaft-ø 6 mm										
15	6	40	A	120	29.500	38.100	10	41434212	PF KU 15/6 AW 120 LR	-
20	6	40	A	120	19.000	28.600	10	41443212	PF KU 20/6 AW 120 LR	-

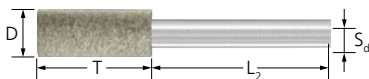

Poliflex-Feinschleifstifte PF ZY LHR

Eine harte, standfeste Bindung aus weißem Edelkorund. Für den Einsatz auf Kanten geeignet. Schleifstift in Zylinderform zum Feinschleifen kleiner Flächen.

Leistungsmerkmale:

- Erzielung eines feinen, glänzenden Schliffbildes.
- Hohe Wirtschaftlichkeit durch hohe Schleifleistung und Standzeit.
- Poliflex-Feinschleifstifte LHR mit der Korngröße 60 werden aus Schleifmittelgemisch AWCN Edelkorund weiß und Siliciumcarbid (SiC) grün hergestellt.

D [mm]	T [mm]	S _d [mm]	L ₂ [mm]	Schleifmittel	Korngröße	Opt. RPM	Max. RPM		Artikel-Nr.	Bezeichnung	Preis/Stück EUR
Schaft-ø 3 mm											
8	12	3	30	A	120	47.000	76.700	10	41204312	PF ZY 0812/3 AW 120 LHR	-
Schaft-ø 6 mm											
10	25	6	40	A	120	75.000	83.200	10	41219312	PF ZY 1025/6 AW 120 LHR	-
				A/SiC	60	75.000	83.200	10	41219306	PF ZY 1025/6 AWCN 60 LHR	-
20	20	6	40	A	120	38.000	47.700	10	41243312	PF ZY 2020/6 AW 120 LHR	-

4

Bindung TX

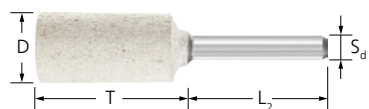

Poliflex-Feinschleifstifte PF ZY TX

Sehr harte, standfeste Bindung mit Textilgewebeeinlagen aus Normalkorund. Für den Einsatz auf Kanten geeignet. Schleifstift in Zylinderform zum Feinschleifen kleiner Flächen.



Leistungsmerkmale:

- Erzielung eines feinen, matten Schliffbildes.
- Hohe Wirtschaftlichkeit durch hohe Schleifleistung und Standzeit.
- Die Abmessung 19 x 2,5 mm ist speziell für das Reinigen von Sitzbefestigungsschienen (Tracks) in Verkehrsflugzeugen geeignet.

D [mm]	T [mm]	S _d [mm]	L ₂ [mm]	Schleifmittel	Korngröße	Opt. RPM	Max. RPM		Artikel-Nr.	Bezeichnung	Preis/Stück EUR
Schaft-ø 3 mm											
6	10	3	30	A	80	63.000	95.400	10	41200708	PF ZY 0610/3 AN 80 TX	-
					120	63.000	95.400	10	41200712	PF ZY 0610/3 AN 120 TX	-
8	12	3	30	A	80	47.500	71.600	10	41204608	PF ZY 0812/3 AN 80 TX	-
					120	47.500	71.600	10	41204612	PF ZY 0812/3 AN 120 TX	-
Schaft-ø 6 mm											
10	25	6	40	A	80	38.000	57.200	10	41219608	PF ZY 1025/6 AN 80 TX	-
					120	38.000	57.200	10	41219612	PF ZY 1025/6 AN 120 TX	-
16	32	6	40	A	80	24.000	35.800	10	41241608	PF ZY 1632/6 AN 80 TX	-
					120	24.000	35.800	10	41241612	PF ZY 1632/6 AN 120 TX	-
19	2,5	6	40	A	80	20.000	30.100	10	47000886	PF ZY 192,5/6 AN 80 TX	-
20	32	6	40	A	80	19.000	28.600	10	41247608	PF ZY 2032/6 AN 80 TX	-
					120	19.000	28.600	10	41247612	PF ZY 2032/6 AN 120 TX	-
25	32	6	40	A	80	15.000	22.900	10	41250608	PF ZY 2532/6 AN 80 TX	-
					120	15.000	22.900	10	41250612	PF ZY 2532/6 AN 120 TX	-

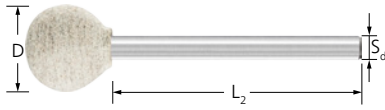

Poliflex-Feinschleifstifte PF KU TX

Sehr harte, standfeste Bindung mit Textilgewebeeinlagen aus Normalkorund. Für den Einsatz auf Kanten geeignet. Schleifstift in Kugelform zum Feinschleifen von Innenradien, Konturen und Übergängen.

Leistungsmerkmale:

- Erzielung eines feinen, matten Schliffbildes.

- Hohe Wirtschaftlichkeit durch hohe Schleifleistung und Standzeit.

D [mm]	S _d [mm]	L ₂ [mm]	Schleifmittel	Korngröße	Opt. RPM	Max. RPM		Artikel-Nr.	Bezeichnung	Preis/Stück EUR
6	3	30	A	80	63.000	95.400	10	41400608	PF KU 06/3 AN 80 TX	-
				120	63.000	95.400	10	41400612	PF KU 06/3 AN 120 TX	-
8	3	30	A	120	47.500	71.600	10	41401612	PF KU 08/3 AN 120 TX	-
10	3	30	A	120	38.000	57.200	10	41407612	PF KU 10/3 AN 120 TX	-



Poliflex-Feinschleifstifte PF KE TX

Sehr harte, standfeste Bindung mit Textilgewebeeinlagen aus Normalkorund. Für den Einsatz auf Kanten geeignet. Schleifstift in Kegelform zum Feinschleifen von Innenradien, Konturen und Übergängen.

Leistungsmerkmale:

- Erzielung eines feinen, matten Schliffbildes.
- Hohe Wirtschaftlichkeit durch hohe Schleifleistung und Standzeit.



D [mm]	T [mm]	S _d [mm]	L ₂ [mm]	Schleifmittel	Korngröße	Opt. RPM	Max. RPM		Artikel-Nr.	Bezeichnung	Preis/Stück EUR
10	25	6	40	A	80	38.000	57.200	10	41719608	PF KE 1025/6 AN 80 TX	-
					120	38.000	57.200	10	41719612	PF KE 1025/6 AN 120 TX	-
16	45	6	40	A	80	24.000	38.800	10	41738608	PF KE 1645/6 AN 80 TX	-
25	70	6	40	A	80	15.000	22.900	10	41750608	PF KE 2570/6 AN 80 TX	-





Poliflex-Feinschleifstifte PF SP TX

Sehr harte, standfeste Bindung mit Textilgewebeeinlagen aus Normalkorund. Schleifstift in Spitzbogenform zum Feinschleifen von Innenradien, Konturen und Übergängen.



Leistungsmerkmale:

- Erzielung eines feinen, matten Schliffbildes.
- Hohe Wirtschaftlichkeit durch hohe Schleifleistung und Standzeit.

D [mm]	T [mm]	S _d [mm]	L ₂ [mm]	Schleifmittel	Korngröße	Opt. RPM	Max. RPM		Artikel-Nr.	Bezeichnung	Preis/Stück EUR
Schaft-ø 3 mm											
10	20	3	30	A	80	38.000	57.200	10	41310608	PF SP 1020/3 AN 80 TX	-
					120	38.000	57.200	10	41310612	PF SP 1020/3 AN 120 TX	-
Schaft-ø 6 mm											
20	32	6	40	A	80	19.000	28.600	10	41320608	PF SP 2032/6 AN 80 TX	-
					120	19.000	28.600	10	41320612	PF SP 2032/6 AN 120 TX	-

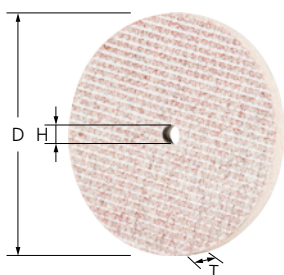

Poliflex-Feinschleifscheiben PF SC TX

Sehr harte, standfeste Bindung mit Textilgewebeeinlagen aus Normalkorund. Zum Feinschleifen kleiner Flächen im Umfangsschliff.

Leistungsmerkmale:

- Erzielung eines feinen, matten Schliffbildes.
- Hohe Wirtschaftlichkeit durch hohe Schleifleistung und Standzeit.

- Passenden Werkzeughalter bitte separat bestellen.

D [mm]	T [mm]	H [mm]	Schleifmittel	Korngröße	Opt. RPM	Max. RPM	Passende Werkzeughalter		Artikel-Nr.	Bezeichnung	Preis/Stück EUR
25	3	3	A	80	15.000	22.900	BO 6/3 1-6	20	41120308	PF SC 2503/3 A 80 TX	-
				120	15.000	22.900	BO 6/3 1-6	20	41120312	PF SC 2503/3 A 120 TX	-
	6	3	A	120	15.000	22.900	BO 6/3 1-6	20	41120612	PF SC 2506/3 A 120 TX	-
40	3	3	A	80	9.500	14.300	BO 6/3 1-6	10	41121408	PF SC 4003/3 A 80 TX	-
				120	9.500	14.300	BO 6/3 1-6	10	41121412	PF SC 4003/3 A 120 TX	-
	6	6	A	120	9.500	14.300	BO 6/6 3-10	10	41121612	PF SC 4006/6 A 120 TX	-

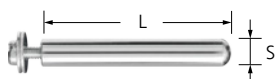

BO 6/3 1-6

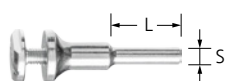

BO 6/6 3-10

Werkzeughalter BO

Passender Werkzeughalter für Poliflex-Feinschleifscheiben PF SC.

Leistungsmerkmale:

- Hohe Wirtschaftlichkeit durch schnelle Werkzeugwechsel.

Passend für Bohrungs-ø [mm]	S [mm]	L [mm]	Spannbereich [mm]		Artikel-Nr.	Bezeichnung	Preis/Stück EUR
3	6	40	1-6	1	42400003	BO 6/3 1-6	-
6	6	25	3-10	1	42400006	BO 6/6 3-10	-

Sicherheitshinweise

- Die angegebene maximal zulässige Drehzahl darf aus Sicherheitsgründen nie überschritten werden.



Augenschutz benutzen!



Gehörschutz benutzen!



Handschuhe benutzen!



Staubmaske benutzen!



Sicherheitsempfehlungen beachten!

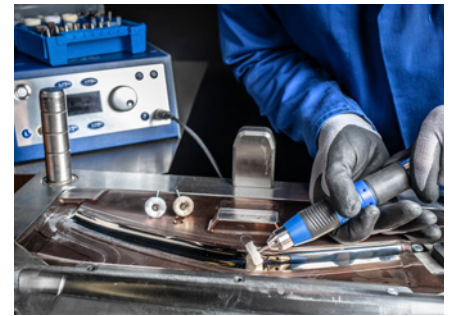

Filzstifte FK

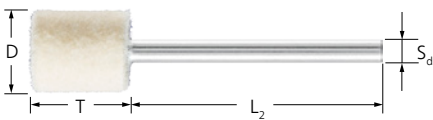

Form ZYA

Die Zylinderform ZYA wird überwiegend mit dem Werkzeugumfang zur Vor- und Hochglanzpolitur eingesetzt. Frei profilierbar und somit auch für Werkzeuge mit komplizierten Geometrien einsetzbar. Exakte Beibehaltung geometrischer Formen aufgrund ihrer Härte.

Leistungsmerkmale:

- Diamantpolierpasten und Polierpastenriegel verwenden. Bitte separat bestellen.
- Die Ausführung mit Stirnbohrung (ST-BO) eignet sich insbesondere für den stirnseitigen Einsatz.

- Filzstifte mit Metalleinlage (MS) werden für erhöhten Materialabtrag beim Vorpulieren mit Diamantpolierpasten verwendet.

D [mm]	T [mm]	S _d [mm]	L ₂ [mm]	Ausführung	Opt. RPM	Max. RPM		Artikel-Nr.	Bezeichnung	Preis/Stück EUR
Schaft-ø 2,35 mm										
6	10	2,35	35	M (mittel)	16.000 – 32.000	79.500	10	44100608	FK ZYA 0610/2,35 M	-
				H (hart)	16.000 – 32.000	79.500	10	44100612	FK ZYA 0610/2,35 H	-
8	10	2,35	35	M (mittel)	12.000 – 24.000	59.500	10	44140808	FK ZYA 0810/2,35 M	-
				H (hart)	12.000 – 24.000	59.500	10	44140814	FK ZYA 0810/2,35 H	-
Schaft-ø 3 mm										
4	12	3	37	M (mittel)	23.000 – 47.000	119.000	10	44100412	FK ZYA 0412/3 M	-
6	10	3	35	M (mittel)	16.000 – 32.000	79.500	10	44140610	FK ZYA 0610/3 M	-
				H (hart)	16.000 – 32.000	79.500	10	44100614	FK ZYA 0610/3 H	-
8	10	3	35	M (mittel)	12.000 – 24.000	59.500	10	44140810	FK ZYA 0810/3 M	-
				H (hart)	12.000 – 24.000	59.500	10	44140816	FK ZYA 0810/3 H	-
10	12	3	34	M (mittel)	10.000 – 20.000	47.500	10	44111009	FK ZYA 1012/3 M	-
				H (hart)	10.000 – 20.000	47.500	10	44111010	FK ZYA 1012/3 H	-
	15	3	32	M (mittel)	10.000 – 20.000	47.500	10	44111013	FK ZYA 1015/3 M	-
				H (hart)	10.000 – 20.000	47.500	10	44161015	FK ZYA 1015/3 H	-
12	20	3	28	MS (Metalleinlage)	10.000 – 20.000	47.500	10	44161014	FK ZYA 1015/3 MS	-
				M (mittel)	7.950 – 15.900	39.500	10	44100038	FK ZYA 1220/3 M	-
				H (hart)	7.950 – 15.900	39.500	10	44100040	FK ZYA 1220/3 H	-
Schaft-ø 3 mm – Mit Stirnbohrung										
15	20	3	28	M (mittel)	6.000 – 12.000	31.500	10	44100046	FK ZYA 1520/3 M ST-BO	-
				H (hart)	6.000 – 12.000	31.500	10	44100048	FK ZYA 1520/3 H ST-BO	-
Schaft-ø 6 mm										
10	12	6	42	M (mittel)	10.000 – 20.000	47.500	10	44111011	FK ZYA 1012/6 M	-
				H (hart)	10.000 – 20.000	47.500	10	44111012	FK ZYA 1012/6 H	-
12	20	6	36	M (mittel)	10.000 – 20.000	47.500	10	44101671	FK ZYA 1015/6 M	-
				H (hart)	10.000 – 20.000	47.500	10	44161016	FK ZYA 1015/6 H	-

Fortsetzung siehe nächste Seite



D [mm]	T [mm]	S _d [mm]	L ₂ [mm]	Ausführung	Opt. RPM	Max. RPM		Artikel-Nr.	Bezeichnung	Preis/Stück EUR
12	20	6	36	H (hart)	7.950 – 15.900	39.500	10	44100044	FK ZYA 1220/6 H	-
Schaft-ø 6 mm – Mit Stirnbohrung										
15	20	6	38	M (mittel)	6.000 – 12.000	31.500	10	44151520	FK ZYA 1520/6 M ST-BO	-
				H (hart)	6.000 – 12.000	31.500	10	44100050	FK ZYA 1520/6 H ST-BO	-
				MS (Metalleinlage)	6.000 – 12.000	31.500	10	44161520	FK ZYA 1520/6 MS ST-BO	-
20	25	6	43	M (mittel)	5.000 – 10.000	23.500	10	44101701	FK ZYA 2025/6 M ST-BO	-
				H (hart)	5.000 – 10.000	23.500	10	44100052	FK ZYA 2025/6 H ST-BO	-
				MS (Metalleinlage)	5.000 – 10.000	23.500	10	44162025	FK ZYA 2025/6 MS ST-BO	-
25	30	6	40	M (mittel)	4.000 – 8.000	19.000	10	44112536	FK ZYA 2530/6 M ST-BO	-
25	30	6	40	H (hart)	4.000 – 8.000	19.000	10	44100054	FK ZYA 2530/6 H ST-BO	-
25	30	6	40	MS (Metalleinlage)	4.000 – 8.000	19.000	10	44162530	FK ZYA 2530/6 MS ST-BO	-

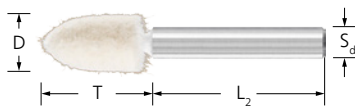

Form SPK

Die Spitzkegelform SPK wird überwiegend zur Vor- und Hochglanzpolitur von Rädern und Konturen eingesetzt.

Leistungsmerkmale:

- Exakte Beibehaltung geometrischer Formen aufgrund ihrer Härte.
- Frei profilierbar und somit auch für Werkzeuge mit komplizierten Geometrien einsetzbar.
- Diamantpolierpasten und Polierpastenriegel verwenden. Bitte separat bestellen.

D [mm]	T [mm]	S _d [mm]	L ₂ [mm]	Ausführung	Opt. RPM	Max. RPM		Artikel-Nr.	Bezeichnung	Preis/Stück EUR
Schaft-ø 2,35 mm										
6	10	2,35	37	M (mittel)	16.000 – 32.000	79.500	10	44100110	FK SPK 0610/2,35 M	-
				H (hart)	16.000 – 32.000	79.500	10	44100112	FK SPK 0610/2,35 H	-
	18	2,35	33	M (mittel)	16.000 – 32.000	79.500	10	44100116	FK SPK 0618/2,35 M	-
				H (hart)	16.000 – 32.000	79.500	10	44100120	FK SPK 0618/2,35 H	-
8	12	2,35	36	M (mittel)	12.000 – 24.000	59.500	10	44100124	FK SPK 0812/2,35 M	-
				H (hart)	12.000 – 24.000	59.500	10	44100126	FK SPK 0812/2,35 H	-
Schaft-ø 3 mm										
6	10	3	37	M (mittel)	16.000 – 32.000	79.500	10	47901120	FK SPK 0610/3 M	-
				H (hart)	16.000 – 32.000	79.500	10	44100114	FK SPK 0610/3 H	-
	18	3	33	M (mittel)	16.000 – 32.000	79.500	10	44100118	FK SPK 0618/3 M	-
				H (hart)	16.000 – 32.000	79.500	10	44100122	FK SPK 0618/3 H	-
8	12	3	36	M (mittel)	12.000 – 24.000	59.500	10	44140812	FK SPK 0812/3 M	-
				H (hart)	12.000 – 24.000	59.500	10	44100128	FK SPK 0812/3 H	-
10	18	3	33	M (mittel)	10.000 – 20.000	47.500	10	44171013	FK SPK 1018/3 M	-
				H (hart)	10.000 – 20.000	47.500	10	44100130	FK SPK 1018/3 H	-
12	18	3	33	M (mittel)	8.000 – 16.000	39.500	10	44141218	FK SPK 1218/3 M	-
Schaft-ø 6 mm										
10	18	6	41	M (mittel)	10.000 – 20.000	47.500	10	44101691	FK SPK 1018/6 M	-
				H (hart)	10.000 – 20.000	47.500	10	44100132	FK SPK 1018/6 H	-
15	20	6	42	M (mittel)	6.000 – 12.000	31.500	10	44171526	FK SPK 1520/6 M	-
	30	6	45	M (mittel)	6.000 – 12.000	31.500	10	44171536	FK SPK 1530/6 M	-
20	25	6	47	M (mittel)	5.000 – 10.000	23.500	10	44152025	FK SPK 2025/6 M	-
25	30	6	45	M (mittel)	4.000 – 8.000	19.000	10	47901128	FK SPK 2530/6 M	-
30	35	6	42	M (mittel)	3.200 – 6.350	15.500	10	47901129	FK SPK 3035/6 M	-

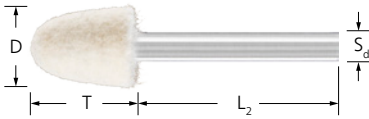

Form KEL

Die Kegelform KEL wird überwiegend zur Vor- und Hochglanzpolitur von Radien eingesetzt.

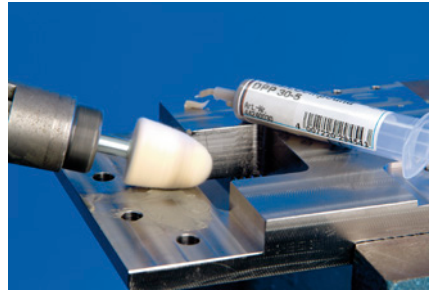

Leistungsmerkmale:

- Exakte Beibehaltung geometrischer Formen aufgrund ihrer Härte.
- Frei profilierbar und somit auch für Werkzeuge mit komplizierten Geometrien einsetzbar.
- Diamantpolierpasten und Polierpastenriegel verwenden. Bitte separat bestellen.

D [mm]	T [mm]	S _d [mm]	L ₂ [mm]	Ausführung	Opt. RPM	Max. RPM		Artikel-Nr.	Bezeichnung	Preis/Stück EUR
Schaft-ø 2,35 mm										
6	10	2,35	37	M (mittel)	16.000 – 32.000	79.500	10	44100180	FK KEL 0610/2,35 M	-
Schaft-ø 3 mm										
6	10	3	37	M (mittel)	16.000 – 32.000	79.500	10	47901130	FK KEL 0610/3 M	-
10	15	3	34	M (mittel)	10.000 – 20.000	47.500	10	47901133	FK KEL 1015/3 M	-
Schaft-ø 6 mm										
10	15	6	40	M (mittel)	10.000 – 20.000	47.500	10	47901141	FK KEL 1015/6 M	-
15	20	6	42	M (mittel)	6.000 – 12.000	31.500	10	44151521	FK KEL 1520/6 M	-
20	25	6	47	M (mittel)	5.000 – 10.000	23.500	10	44182026	FK KEL 2025/6 M	-
				H (hart)	5.000 – 10.000	23.500	10	44100190	FK KEL 2025/6 H	-
	30	6	45	M (mittel)	5.000 – 10.000	23.500	10	44100192	FK KEL 2030/6 M	-
				H (hart)	5.000 – 10.000	23.500	10	44100193	FK KEL 2030/6 H	-
25	30	6	45	M (mittel)	4.000 – 8.000	19.000	10	44101711	FK KEL 2530/6 M	-
30	35	6	42	M (mittel)	3.200 – 6.350	15.500	10	44101721	FK KEL 3035/6 M	-

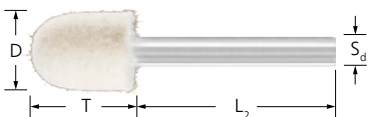

Form WRC

Die Walzenrundform WRC wird überwiegend zur Vor- und Hochglanzpolitur kleiner konkaver Konturen eingesetzt.

Leistungsmerkmale:

- Exakte Beibehaltung geometrischer Formen aufgrund ihrer Härte.
- Frei profilierbar und somit auch für Werkzeuge mit komplizierten Geometrien einsetzbar.
- Diamantpolierpasten und Polierpastenriegel verwenden. Bitte separat bestellen.

D [mm]	T [mm]	S _d [mm]	L ₂ [mm]	Ausführung	Opt. RPM	Max. RPM		Artikel-Nr.	Bezeichnung	Preis/Stück EUR
Schaft-ø 2,35 mm										
6	10	2,35	37	M (mittel)	16.000 – 32.000	79.500	10	44100230	FK WRC 0610/2,35 M	-
8	12	2,35	36	M (mittel)	12.000 – 24.000	59.500	10	44100232	FK WRC 0812/2,35 M	-
10	14	2,35	35	M (mittel)	10.000 – 20.000	47.500	10	44100234	FK WRC 1014/2,35 M	-
Schaft-ø 3 mm										
6	10	3	36	M (mittel)	16.000 – 32.000	79.500	10	47901099	FK WRC 0610/3 M	-
8	12	3	43	M (mittel)	12.000 – 24.000	59.500	10	44140813	FK WRC 0812/3 M	-
10	14	3	35	M (mittel)	10.000 – 20.000	47.500	10	44141014	FK WRC 1014/3 M	-
Schaft-ø 6 mm										
15	20	6	42	M (mittel)	6.000 – 12.000	31.500	10	44131526	FK WRC 1520/6 M	-
20	25	6	47	M (mittel)	5.000 – 10.000	23.500	10	44132026	FK WRC 2025/6 M	-
25	30	6	45	M (mittel)	4.000 – 8.000	19.000	10	44132536	FK WRC 2530/6 M	-



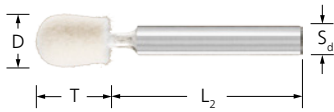

Form TRE

Die Tropfenform TRE wird überwiegend zur Vor- und Hochglanzpolitur kleiner Radien eingesetzt.

Leistungsmerkmale:

- Exakte Beibehaltung geometrischer Formen aufgrund ihrer Härte.
- Frei profilierbar und somit auch für Werkzeuge mit komplizierten Geometrien einsetzbar.
- Diamantpolierpasten und Polierpastenriegel verwenden. Bitte separat bestellen.

D [mm]	T [mm]	S _d [mm]	L ₂ [mm]	Ausführung	Opt. RPM	Max. RPM		Artikel-Nr.	Bezeichnung	Preis/Stück EUR
Schaft-ø 2,35 mm										
6	10	2,35	37	M (mittel)	16.000 – 32.000	79.500	10	44100270	FK TRE 0610/2,35 M	-
8	12	2,35	36	M (mittel)	12.000 – 24.000	59.500	10	44100274	FK TRE 0812/2,35 M	-
10	14	2,35	35	M (mittel)	10.000 – 20.000	47.500	10	44100278	FK TRE 1014/2,35 M	-
Schaft-ø 3 mm										
6	10	3	37	M (mittel)	16.000 – 32.000	79.500	10	44100272	FK TRE 0610/3 M	-
8	12	3	36	M (mittel)	12.000 – 24.000	59.500	10	44100276	FK TRE 0812/3 M	-
10	14	3	35	M (mittel)	10.000 – 20.000	47.500	10	44100280	FK TRE 1014/3 M	-
Schaft-ø 6 mm										
10	14	6	43	M (mittel)	10.000 – 20.000	47.500	10	44101681	FK TRE 1014/6 M	-

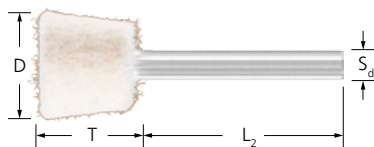

Form WKN

Die Winkelform WKN wird überwiegend zur Vor- und Hochglanzpolitur von Innenwinkeln eingesetzt.

Leistungsmerkmale:

- Exakte Beibehaltung geometrischer Formen aufgrund ihrer Härte.
- Frei profilierbar und somit auch für Werkzeuge mit komplizierten Geometrien einsetzbar.
- Diamantpolierpasten und Polierpastenriegel verwenden. Bitte separat bestellen.

D [mm]	T [mm]	S _d [mm]	L ₂ [mm]	Ausführung	Opt. RPM	Max. RPM		Artikel-Nr.	Bezeichnung	Preis/Stück EUR
Schaft-ø 2,35 mm										
10	15	2,35	32	M (mittel)	10.000 – 20.000	47.500	10	44100324	FK WKN 1015/2,35 M	-
12	12	2,35	34	M (mittel)	8.000 – 16.000	39.500	10	44100328	FK WKN 1212/2,35 M	-
				H (hart)	8.000 – 16.000	39.500	10	44100332	FK WKN 1212/2,35 H	-
Schaft-ø 3 mm										
10	15	3	32	M (mittel)	10.000 – 20.000	47.500	10	44100326	FK WKN 1015/3 M	-
12	12	3	36	M (mittel)	8.000 – 16.000	39.500	10	44100330	FK WKN 1212/3 M	-
				H (hart)	8.000 – 16.000	39.500	10	44100334	FK WKN 1212/3 H	-
15	15	3	32	M (mittel)	6.000 – 12.000	31.500	10	44100336	FK WKN 1515/3 M	-
				H (hart)	6.000 – 12.000	31.500	10	44100338	FK WKN 1515/3 H	-
20	16	3	28	M (mittel)	5.000 – 10.000	23.500	10	44100340	FK WKN 2016/3 M	-
Schaft-ø 6 mm										
20	16	6	38	M (mittel)	5.000 – 10.000	23.500	10	44152016	FK WKN 2016/6 M	-

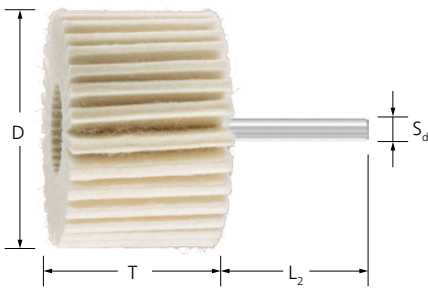

FLS

Filzlamellenstifte werden zur Vor- und Hochglanzpolitur an kleinen bis mittleren Bauteilen eingesetzt. Zur Vorpolitur von ebenen Flächen die harte, zum Abglänzen und Bearbeiten sehr konturenreicher Werkstücke die weiche Ausführung verwenden.



Leistungsmerkmale:

- Optimale Konturanpassung durch hohe Flexibilität. Geringe thermische Belastung des Werkstückes.
- Sollen sehr feine Oberflächen erzielt werden, können beide Ausführungen nacheinander eingesetzt werden.
- Polierpastenriegel verwenden. Bitte separat bestellen.

D [mm]	T [mm]	S _d [mm]	L ₂ [mm]	Ausführung	Opt. RPM	Max. RPM		Artikel-Nr.	Bezeichnung	Preis/Stück EUR
30	20	6	40	W (weich)	6.300	20.000	5	44383020	FLS 3020/6 W	-
				H (hart)	6.300	20.000	5	44383021	FLS 3020/6 H	-
40	20	6	40	W (weich)	4.750	15.000	5	44384020	FLS 4020/6 W	-
				H (hart)	4.750	15.000	5	44384021	FLS 4020/6 H	-
50	30	6	40	W (weich)	3.800	12.000	5	44385030	FLS 5030/6 W	-
				H (hart)	3.800	12.000	5	44385031	FLS 5030/6 H	-
60	40	6	40	W (weich)	3.150	10.000	5	44386040	FLS 6040/6 W	-
				H (hart)	3.150	10.000	5	44386041	FLS 6040/6 H	-
80	50	6	40	W (weich)	2.400	7.500	5	44388050	FLS 8050/6 W	-
				H (hart)	2.400	7.500	5	44388051	FLS 8050/6 H	-



Filzscheiben und -linsen FK SC/LI

FK SC/LI

Filzscheiben und -linsen werden überwiegend mit dem Werkzeugumfang eingesetzt.

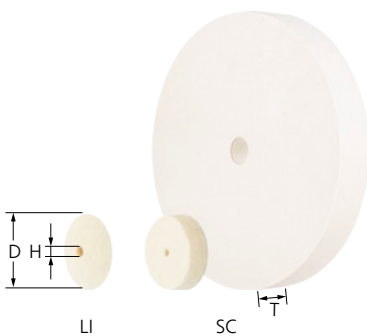

Leistungsmerkmale:

- Exakte Beibehaltung geometrischer Formen aufgrund ihrer Härte.
- Filzscheiben mit Metalleinlage (MS) werden für einen erhöhten Materialabtrag beim Vorpolieren mit Diamantschleifpasten verwendet.
- Diamantpolierpasten und Polierpastenriegel verwenden. Polierpasten und passenden Werkzeughalter bitte separat bestellen.

D [mm]	T [mm]	H [mm]	Ausführung	Opt. RPM	Max. RPM	Passende Werkzeughalter		Artikel-Nr.	Bezeichnung	Preis/Stück EUR
Linsen										
17	5	2	H (hart)	5.600 – 11.000	28.000	BO 2,3/1-6, BO 3/1,6	10	44367008	FK LI 1705/2 H	-
22	5	2	H (hart)	4.300 – 8.650	21.700	BO 2,3/1-6, BO 3/1,6	10	44367009	FK LI 2205/2 H	-
Scheiben										
17	5	2	M (mittel)	5.600 – 11.000	28.000	BO 2,3/1-6, BO 3/1,6	10	44367005	FK SC 1705/2 M	-
20	5	2	M (mittel)	5.000 – 10.000	23.500	BO 2,3/1-6, BO 3/1,6	10	44367006	FK SC 2005/2 M	-

Fortsetzung siehe nächste Seite

D [mm]	T [mm]	H [mm]	Ausführung	Opt. RPM	Max. RPM	Passende Werkzeughalter		Artikel-Nr.	Bezeichnung	Preis/Stück EUR
30	5	2	M (mittel)	3.000 – 6.000	20.000	BO 2,3/1-6, BO 3/1,6	10	44367007	FK SC 3005/2 M	-
	7	6	M (mittel)	3.000 – 6.000	20.000	BO 6/6 3-10	5	44101742	FK SC 3007/6 M	-
45	9	6	M (mittel)	2.000 – 4.000	13.500	BO 6/6 3-10	5	44101732	FK SC 4509/6 M	-
60	10	6	M (mittel)	1.500 – 3.000	10.000	BO 6/6 3-10	5	44316010	FK SC 6010/6 M	-
80	10	10	M (mittel)	1.000 – 2.000	7.500	BO 8/10	5	44367010	FK SC 8010/10 M	-
			MS (Metalleinlage)	1.000 – 2.000	7.500	BO 8/10	5	44330801	FK SC 8010/10 MS	-
100	20	10	M (mittel)	900 – 1.800	6.100	BO 8/10	1	44367110	FK SC 10020/10 M	-
			MS (Metalleinlage)	900 – 1.800	6.100	BO 8/10	1	44331002	FK SC 10020/10 MS	-
125	20	20	M (mittel)	750 – 1.500	4.900	BO 12/20, BO MK 1/20	1	44367220	FK SC 12520/20 M	-
			MS (Metalleinlage)	750 – 1.500	4.900	BO 12/20, BO MK 1/20	1	44331252	FK SC 12520/20 MS	-
150	25	20	M (mittel)	600 – 1.200	4.000	BO 12/20, BO MK 1/20	1	44367320	FK SC 15025/20 M	-
200	30	20	M (mittel)	500 – 1.000	3.000	BO 12/20, BO MK 1/20	1	44367420	FK SC 20030/20 M	-

4



Filzfächerscheiben FFS



FFS

Filzfächerscheiben werden zur Vor- und Hochglanzpolitur an mittleren bis großen Bauteilen eingesetzt. Zur Vorpolitur von ebenen Flächen die harte, zum Abglänzen und Bearbeiten sehr konturenreicher Werkstücke die weiche Ausführung verwenden.



Leistungsmerkmale:

- Optimale Konturanpassung durch hohe Flexibilität. Geringe thermische Belastung des Werkstückes.
- Sollen sehr feine Oberflächen erzielt werden, können beide Ausführungen nacheinander eingesetzt werden.
- Polierpastenriegel verwenden. Bitte separat bestellen.

D [mm]	T [mm]	H [mm]	Ausführung	Opt. RPM	Max. RPM		Artikel-Nr.	Bezeichnung	Preis/Stück EUR
115	22	22,23	W (weich)	1.650	8.350	5	44370115	FFS 115/22,23 W	-
			H (hart)	1.650	8.350	5	44371115	FFS 115/22,23 H	-
125	22	22,23	W (weich)	1.500	7.650	5	44370125	FFS 125/22,23 W	-
			H (hart)	1.500	7.650	5	44371125	FFS 125/22,23 H	-

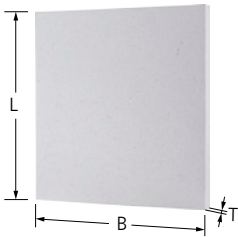

FK P

Filzplatten eignen sich für die unterschiedlichsten Polieranwendungen für den Handeinsatz. Die zwei zur Verfügung stehenden Härten vervielfältigen die Anwendungsmöglichkeiten.

Leistungsmerkmale:

- Frei profilierbar und somit auch für Werkzeuge mit komplizierten Geometrien einsetzbar.
- Je nach Anforderung schnell und einfach in jede beliebige Form (z. B. Rechteck, Quadrat, Stäbchen oder Scheibe) schneiden oder stanzen.

L [mm]	B [mm]	T [mm]	Ausführung		Artikel-Nr.	Bezeichnung	Preis/Stück EUR
250	250	3	M (mittel)	1	44101100	FK P 250-250-3 M	-
		6	M (mittel)	1	44101102	FK P 250-250-6 M	-
			H (hart)	1	44101104	FK P 250-250-6 H	-
		12	M (mittel)	1	44101106	FK P 250-250-12 M	-
			H (hart)	1	44101108	FK P 250-250-12 H	-

Tuchringe

4

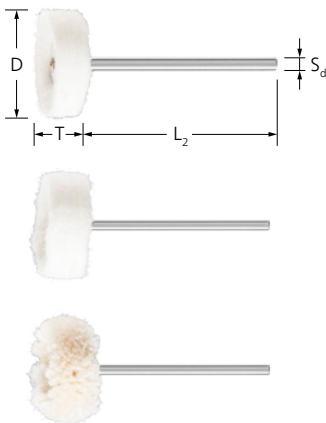

Tuchringe mit Schaft TR

Zur Vor- und Hochglanzpolitur mit Polierpasten im Werkzeug- und Formenbau. Optimale Konturenanpassung durch hohe Flexibilität. Entsprechende Polierpasten und Werkzeughalter bitte separat bestellen.



Leistungsmerkmale:

- Ausführung BW (Baumwolle): Sehr feine Hochglanzpolitur, Entstauben und Abglänzen.
- Ausführung FZ (Filztuch): Vor- und Glanzpolitur in Verbindung mit entsprechenden Polierpasten.
- Ausführung FL (Flanell): Abglänzen und Glanz- und Hochglanzpolitur in Verbindung mit entsprechenden Polierpasten.

D [mm]	T [mm]	S _d [mm]	L ₂ [mm]	Ausführung	Opt. RPM	Max. RPM		Artikel-Nr.	Bezeichnung	Preis/Stück EUR
Schaft-ø 3 mm										
22	10	3	40	BW	13.000	17.350	10	44270227	TR 2210/3 BW	-
				FZ	13.000	17.350	10	44270228	TR 2210/3 FZ	-
				FL	13.000	17.350	10	44270229	TR 2210/3 FL	-



Tuchringe mit Bohrung TR

Zur Vor- und Hochglanzpolitur mit Polierpasten. Sollen sehr glatte Oberflächen erzielt werden, sind mehrere oder sogar alle Ausführungen nacheinander einzusetzen. Entsprechende Polierpasten und Werkzeughalter bitte separat bestellen.

Leistungsmerkmale:

- Optimale Konturanenpassung durch hohe Flexibilität.
- Ausführung ST (Sisaltuch): grobe Vorpolitur; Ausführung TH (Tuch hart): Vorpolitur.
- Ausführung TW (Tuch weich): Hochglanzpolitur; Ausführung FL (Flanell): Hochglanzpolitur/Abglänzen.

D [mm]	Einsatzbreite [mm]	H [mm]	Ausführung	Opt. RPM	Max. RPM	Passende Werkzeughalter		Artikel-Nr.	Bezeichnung	Preis/Stück EUR
50	10	6	TH	3.800	12.000	BO 6/6 3-10	5	44270503	TR 5010-6 TH	-
			TW	3.800	12.000	BO 6/6 3-10	5	44270504	TR 5010-6 TW	-
			FL	3.800	12.000	BO 6/6 3-10	5	44270505	TR 5010-6 FL	-
80	10	10	ST	2.500	7.500	BO 8/10	5	44270802	TR 8010-10 ST	-
			TH	2.500	7.500	BO 8/10	5	44270803	TR 8010-10 TH	-
			TW	2.500	7.500	BO 8/10	5	44270804	TR 8010-10 TW	-
			FL	2.500	7.500	BO 8/10	5	44270805	TR 8010-10 FL	-
100	10	10	ST	1.900	6.100	BO 8/10	5	44271003	TR 10010-10 ST	-
			TH	1.900	6.100	BO 8/10	5	44271004	TR 10010-10 TH	-
			TW	1.900	6.100	BO 8/10	5	44271005	TR 10010-10 TW	-
			FL	1.900	6.100	BO 8/10	5	44271006	TR 10010-10 FL	-
125	10	10	ST	1.300	4.900	BO 12/20, BO MK 1/20	5	44271253	TR 12510-10 ST	-
			TH	1.300	4.900	BO 12/20, BO MK 1/20	5	44271254	TR 12510-10 TH	-
		20	TW	1.300	4.900	BO 12/20, BO MK 1/20	5	44271255	TR 12510-20 TW	-
			FL	1.300	4.900	BO 12/20, BO MK 1/20	5	44271256	TR 12510-20 FL	-
150	10	20	ST	1.250	4.000	BO 12/20, BO MK 1/20	5	44271503	TR 15010-20 ST	-
			TH	1.250	4.000	BO 12/20, BO MK 1/20	5	44271504	TR 15010-20 TH	-
			TW	1.250	4.000	BO 12/20, BO MK 1/20	5	44271505	TR 15010-20 TW	-
			FL	1.250	4.000	BO 12/20, BO MK 1/20	5	44271506	TR 15010-20 FL	-
200	10	20	ST	950	3.000	BO 12/20, BO MK 1/20	5	44272003	TR 20010-20 ST	-
			TH	950	3.000	BO 12/20, BO MK 1/20	5	44272004	TR 20010-20 TH	-
			TW	950	3.000	BO 12/20, BO MK 1/20	5	44272005	TR 20010-20 TW	-
			FL	950	3.000	BO 12/20, BO MK 1/20	5	44272006	TR 20010-20 FL	-

Werkzeughalter

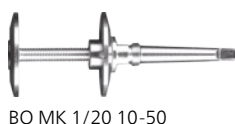
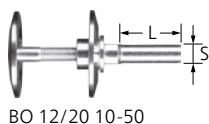
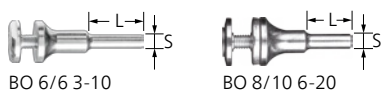

Werkzeughalter für Filzscheiben und Tuchringe BO

Passende Werkzeughalter für Filzscheiben und Tuchringe.

Leistungsmerkmale:

- Hohe Wirtschaftlichkeit durch schnelle Werkzeugwechsel.

Passend für Bohrungs- \varnothing [mm]	S [mm]	L [mm]	Spannbereich [mm]		Artikel-Nr.	Bezeichnung	Preis/Stück EUR
6	6	25	3 – 10	1	42400006	BO 6/6 3-10	-
10	8	30	6 – 20	1	42400008	BO 8/10 6-20	-
20	12	35	10 – 50	1	42400012	BO 12/20 10-50	-
	-	-	10 – 50	1	42400062	BO MK 1/20 10-50	-



Schleifpasten SFP

Öllösliche Schleifpasten mit scharfkantigem Siliciumcarbid-Korn (SiC) für den Einsatz bei Feinschleifvorgängen, z. B. beim Einschleifen von Ventilsitzen, Wellenlagern und als Vorbereitung zum Polieren mit Filzpolierwerkzeugen und Tuchringen.



Leistungsmerkmale:

- Hohe Ergiebigkeit.
- Schnelles Arbeitsergebnis.
- Aufeinander abgestimmtes System.

Korngröße	Inhalt [g]		Artikel-Nr.	Bezeichnung	Preis/Stück EUR
90	250	1	44220090	SFP 90	-
150	250	1	44220150	SFP 150	-
280	250	1	44220280	SFP 280	-
360	250	1	44220360	SFP 360	-
600	250	1	44220600	SFP 600	-
800	250	1	44220800	SFP 800	-

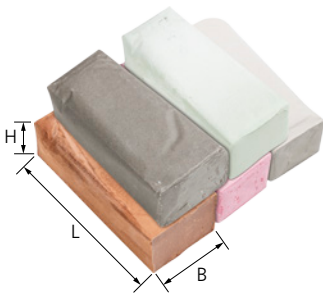

Polierpasten-Riegel PP

Polierpasten für Filzwerkzeuge und Tuchringe zur Vor- und Hochglanzpolitur. Für sehr glatte Oberflächen Vorpolierpaste (VP) und Hochglanzpolierpaste (HGP) nacheinander einsetzen. Die Polierpasten haben eine hohe Ergiebigkeit und führen zu schnellen Arbeitsergebnissen.



Leistungsmerkmale:

- PP 1, PP 2, PP 3: Verwenden Sie Tuchringe der Ausführung ST (Sisaltuch) zur groben Vorpolitur und Tuchringe der Ausführung TH (Tuch hart) zur Vorpolitur.
- PP 4, PP 5: Verwenden Sie Tuchringe der Ausführung TW (Tuch weich) zur Hochglanzpolitur und Tuchringe der Ausführung FL (Flanell) zur Hochglanzpolitur/ Abglänzen.

Ausführung	Verwendung für	Inhalt [g]	Farbe	B [mm]	H [mm]	L [mm]		Artikel-Nr.	Bezeichnung	Preis/Stück EUR
Großpack										
Vorpolitur	Stahl + INOX	1100	grün	70	50	140	1	44250001	G-PP 1 VP STEELOX	-
	Aluminium + Messing	1300	grau	70	50	140	1	44250002	G-PP 2 VP ALU	-
	Buntmetalle	1150	braun	70	50	140	1	44250003	G-PP 3 VP NON-FERROUS	-
Hochglanzpolitur	alle Metalle	1150	rosa	70	50	140	1	44250004	G-PP 4 HGP UNIVERSAL	-
	Kunststoffe	1100	beige	70	50	140	1	44250005	G-PP 5 HGP PLAST	-
Kleinpack										
Vorpolitur	Stahl + INOX	108	grün	25	30	90	1	44250006	K-PP 1 VP STEELOX	-
	Aluminium + Messing	142	grau	25	30	90	1	44250007	K-PP 2 VP ALU	-
	Buntmetalle	111	braun	25	30	90	1	44250008	K-PP 3 VP NON-FERROUS	-
Hochglanzpolitur	alle Metalle	132	rosa	25	30	90	1	44250009	K-PP 4 HGP UNIVERSAL	-
	Kunststoffe	104	beige	25	30	90	1	44250010	K-PP 5 HGP PLAST	-



Schleiföle und Polierpasten

Diamantpolierpasten



Diamantpolierpasten DPP, Diamantpolierpasten Ausführung ECO DPP

Diamantpolierpasten garantieren schnelles und rationelles Arbeiten insbesondere im Werkzeug- und Formenbau. Für die Bearbeitung sehr harter Materialien, z. B. Hartmetall und gehärtete Stähle. Für den Einsatz mit Filzpolierkörpern oder -scheiben.

Leistungsmerkmale:

- Mit Wasser und Alkohol verdünnbar und lösbar.
- Hohe Ergiebigkeit. Schnelles Arbeitsergebnis. Aufeinander abgestimmte Körnungsreihen.
- Diamantpolierpasten in der Ausführung ECO sind eine kostengünstige Alternative bei weniger anspruchsvollen Anwendungen.

Korngröße [µm]	Inhalt [g]	Farbe der Verschlusskappe		Artikel-Nr.	Bezeichnung	Preis/Stück EUR
DPP						
30 (grob) = P 500	5	braun	1	44240030	DPP 30-5	-
	20	braun	1	44240130	DPP 30-20	-
15 (mittel) = P 1200	5	blau	1	44240015	DPP 15-5	-
	20	blau	1	44240115	DPP 15-20	-
10 (mittel-fein) = P 2000	5	hellblau	1	44240010	DPP 10-5	-
	20	hellblau	1	44240011	DPP 10-20	-
7 (fein) = P 3000	5	rot	1	44240007	DPP 7-5	-
	20	rot	1	44240107	DPP 7-20	-
3 (sehr fein) = P 5000	5	grün	1	44240003	DPP 3-5	-
	20	grün	1	44240103	DPP 3-20	-
1 (ultra fein) = P 14000	5	gelb	1	44240001	DPP 1-5	-
	20	gelb	1	44240002	DPP 1-20	-
ECO DPP						
30 (grob) = P 500	10	braun	1	44240202	DPP ECO 30-10	-
15 (mittel) = P 1200	10	blau	1	44240192	DPP ECO 15-10	-
10 (mittel-fein) = P 2000	10	hellblau	1	44240182	DPP ECO 10-10	-
7 (fein) = P 3000	10	rot	1	44240172	DPP ECO 7-10	-
3 (sehr fein) = P 5000	10	grün	1	44240162	DPP ECO 3-10	-
1 (ultra fein) = P 14000	10	gelb	1	44240152	DPP ECO 1-10	-



Spezialverdünnung für Diamantpolierpasten PSP

Die Verdünnung wird eingesetzt, um bei Polierarbeiten die Schmierschicht zwischen Tragkörper und Werkstück konstant zu halten.

Leistungsmerkmale:

- Verdünnung äußerst sparsam einsetzen.
- Eine zu starke Zugabe der Spezialverdünnung spült die Diamanten aus und vermindert die Polierleistung.

Inhalt [ml]		Artikel-Nr.	Bezeichnung	Preis/Stück EUR
125	1	44250125	PSP 125	-



Schleiföle

Schleiföle werden beim Einsatz von Werkzeugen aus Schleifmittel auf Unterlage verwendet. Sie erhöhen die Standzeit der Werkzeuge und verringern die Temperaturentwicklung durch Schmier- und Kühlwirkung. Das Anhaften von Spänen auf dem Schleifbelag wird reduziert und eine bessere Oberfläche erzielt.



Leistungsmerkmale:

- Fe für Stahl: Bewirkt Schutz vor Korrosion.
- NE für Buntmetalle und Edelstahl (INOX): Verhindert störende Flecken auf dem Werkstück, insbesondere auf Edelstahloberflächen.
- ALU für Aluminium: Verhindert das Zusetzen des Schleifwerkzeuges.

Verwendung für	Inhalt [ml]		Artikel-Nr.	Bezeichnung	Preis/Stück EUR
Spraydose					
Stahl	400	1	42200001	410 Fe	-
Buntmetalle, INOX	400	1	42200002	411 NE	-
Aluminium	400	1	42200007	412 ALU	-
Kanister 1 l					
Stahl	1.000	1	42200003	410/1 Fe	-
Buntmetalle, INOX	1.000	1	42200005	411/1 NE	-
Aluminium	1.000	1	42200008	412/1 ALU	-
Kanister 5 l					
Stahl	5.000	1	42200004	410/5 Fe	-
Buntmetalle, INOX	5.000	1	42200006	411/5 NE	-
Aluminium	5.000	1	42200009	412/5 ALU	-



Reiniger



Universalreiniger UC-S

Hochwirksamer universeller Werkstattreiniger zum Reinigen und Entfetten von Bauteilen als Vorbereitung zum Lackieren. Entfernt Polierpastenreste, Bearbeitungsöle, Korrosionsschutzöle, leichte Wachse und andere Verunreinigungen.



Leistungsmerkmale:

- Biologisch abbaubare Tenside.
- Kurze Trocknungszeit. Nicht brennbar.
- Vielseitig einsetzbar.

Inhalt [ml]		Artikel-Nr.	Bezeichnung	Preis/Stück EUR
500	1	42200060	UC-S 500	-



Pflegemittel INOX SHINER IS-S

Pflegemittel zum Schutz und zur Pflege von Edelstahl (INOX), Aluminium, Buntmetall, Glas und Kunststoff. Entfernt Staub, Fingerabdrücke, Öl und leichte Kalkverschmutzungen.



Leistungsmerkmale:

- Hinterlässt einen trockenen, glänzenden Schutzfilm.
- Sehr einfach in der Anwendung. Keine Putzstreifen.
- Vielseitig einsetzbar.

Inhalt [ml]		Artikel-Nr.	Bezeichnung	Preis/Stück EUR
500	1	42200055	INOX SHINER IS-S 500	-

