

# Datenblatt | Artikelnummer: 870-541/281-492

Bauelementklemme; Doppelstock; mit 2 Dioden 1N4007; Anode oben, Anode links; für Tragschiene 35 x 15 und 35 x 7,5; 2,5 mm<sup>2</sup>; CAGE CLAMP®; 2,50 mm<sup>2</sup>; grau

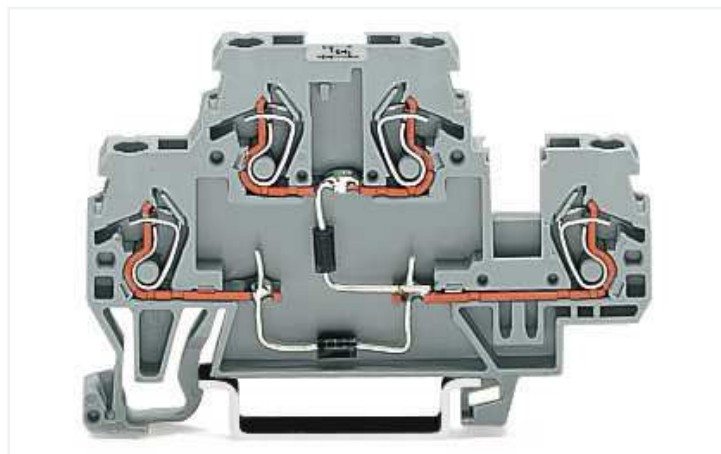

<https://www.wago.com/870-541/281-492>

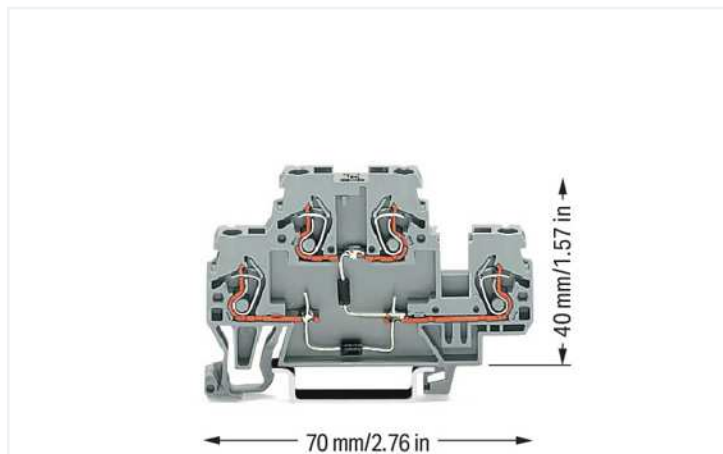

Farbe: ■ grau

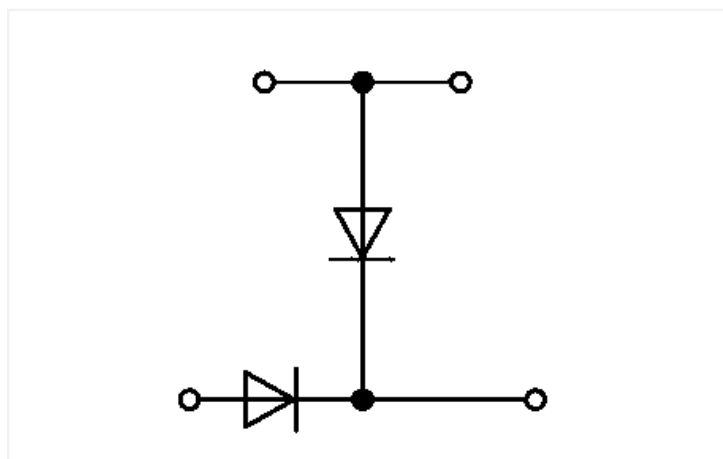

## Hinweise

Sicherheitshinweis

Max. Isolationsdurchmesser: 4,4 mm

## Elektrische Daten

Bemessungsdaten gemäß	IEC/EN 60947-7-1		
Überspannungskategorie	III	III	II
Verschmutzungsgrad	3	2	2
Bemessungsspannung	-	-	-
Bemessungsstoßspannung	-	-	-
Bemessungsstrom	-	-	-

Allgemein	
Nominalspannung	250 V
Sperrspannung	1000 V

## Anschlussdaten

Klemmstellen	4
Gesamte Anzahl der Potentiale	1
Anzahl der Ebenen	2

Anschluss 1	
Anschluss technik	CAGE CLAMP®
Betätigungsart	Betätigungswerkzeug
Anschließbare Leiterwerkstoffe	Kupfer
Eindrähtiger Leiter	0,08 ... 2,5 mm <sup>2</sup> / 28 ... 12 AWG
Feindrähtiger Leiter	0,08 ... 4 mm <sup>2</sup> / 28 ... 12 AWG
Feindrähtiger Leiter; mit Aderendhülse mit Kunststoffkragen	0,08 ... 1,5 mm <sup>2</sup> / 28 ... 14 AWG
Abisolierlänge	6 ... 7 mm / 0.24 ... 0.28 inch
Verdrahtungsrichtung	Frontverdrahtung

### Geometrische Daten

Breite	5 mm / 0.197 inch
Höhe	70 mm / 2.756 inch
Tiefe ab Oberkante Tragschiene	40 mm / 1.575 inch

### Mechanische Daten

Bauform	horizontale Bauform
Montageart	Tragschiene 35
Beschriftungsebene	Seitliche Beschriftung

### Werkstoffdaten

Hinweis Werkstoffdaten	<a href="#">Informationen zu Materialangaben finden sie hier</a>
Farbe	grau
Isolierstoffgruppe	I
Isolierwerkstoff Hauptgehäuse	Polyamid (PA66)
Brennbarkeitsklasse gemäß UL 94	V0
Brandlast	0,192 MJ
Gewicht	9,8 g

### Umgebungsbedingungen

Verarbeitungstemperatur	-35 ... +85 °C
Dauergebrauchstemperatur	-60 ... +105 °C

### Kaufmännische Daten

Produktgruppe	16 (Reihenklappen mit CAGE CLAMP COMPACT)
eCl@ss 10.0	27-14-11-27
eCl@ss 9.0	27-14-11-27
ETIM 8.0	EC000903
ETIM 7.0	EC000903
VPE (UVPE)	50 St.
Verpackungsart	Karton
Ursprungsland	DE
GTIN	4045454198633
Zolltarifnummer	85369010000

**Environmental Product Compliance**

CAS-No.	7439-92-1 79-94-7
REACH Candidate List Substance	2,2',6,6'-tetrabromo-4,4'-isopropylidenediphenol Lead
RoHS Compliance Status	Compliant,With Exemption
RoHS Exemption	7(a) 7(c)-I 7(c)-II
SCIP notification number (Austria)	c7bbc5e1-f21c-4a26-9a5a-398798f3365c
SCIP notification number (Belgium)	f11969e2-af67-4feb-afde-0fdadabe7dc5
SCIP notification number (Bulgaria)	17452cee-592a-4498-975f-5d6d7fd8a649
SCIP notification number (Czech Republic)	a8e50a8d-025f-496b-8961-2d763735eb5b
SCIP notification number (Denmark)	1a35dc93-8093-4876-86fc-c7278240ab48
SCIP notification number (Finland)	165be795-73d4-4e9a-8ff5-bc111304cc60
SCIP notification number (France)	ef03e3a1-3cfa-43b1-b342-88b060940f24
SCIP notification number (Germany)	8f23797d-b37f-4a16-bb68-9f9a930e8e2b
SCIP notification number (Hungary)	eee073ce-f705-4289-bec0-2d81bb15df56
SCIP notification number (Italy)	5e9e0bb5-4a27-4dbf-837a-a540c80fa5cb
SCIP notification number (Netherlands)	10126819-a141-4002-ade5-0fb47649822f
SCIP notification number (Poland)	dd9897f8-a8e6-475e-b681-7dd1875f35cb
SCIP notification number (Romania)	1f3f10bf-d868-4c63-b328-61c57abcd51d
SCIP notification number (Sweden)	46cefc21-edcc-4dde-a69f-4bfb06240ac

**Downloads**

**Environmental Product Compliance**

**Compliance Search**

Environmental Product Compliance 870-541/281-492	<a href="#">↓</a>
---	-------------------

**Dokumentation**

Weitere Informationen		Ausschreibungstext				
Technischer Anhang	pdf 2162.18 KB	<a href="#">↓</a>	870-541/281-492	19.02.2019	xml 3.23 KB	<a href="#">↓</a>
			870-541/281-492	31.05.2017	doc 24.50 KB	<a href="#">↓</a>

**CAD/CAE-Daten**

CAD Daten	CAE Daten
2D/3D Modelle 870-541/281-492	EPLAN Data Portal 870-541/281-492
<a href="#">↓</a>	<a href="#">↓</a>
	WSCAD Universe 870-541/281-492
	<a href="#">↓</a>
	ZUKEN Portal 870-541/281-492
	<a href="#">↓</a>

**1 Passende Produkte**

## 1.1 Notwendiges Zubehör

### 1.1.1 Abschlussplatte

#### 1.1.1.1 Abschlussplatte



**Art-Nr.: 870-518**

Abschluss- und Zwischenplatte; 2 mm dick; grau

**Art-Nr.: 870-519**

Abschluss- und Zwischenplatte; 2 mm dick; orange

## 1.2 Optionales Zubehör

### 1.2.1 Aderendhülse

#### 1.2.1.1 Aderendhülse



**Art-Nr.: 216-321**

Aderendhülse; Hülse für 0,25 mm<sup>2</sup> / AWG 24; mit Kunststoffkragen; galvanisch verzinkt; gelb

**Art-Nr.: 216-131**

Aderendhülse; Hülse für 0,25 mm<sup>2</sup> / AWG 24; ohne Kunststoffkragen; galvanisch verzinkt; silberfarben

**Art-Nr.: 216-322**

Aderendhülse; Hülse für 0,34 mm<sup>2</sup> / AWG 22; mit Kunststoffkragen; galvanisch verzinkt; helltürkis

**Art-Nr.: 216-132**

Aderendhülse; Hülse für 0,34 mm<sup>2</sup> / AWG 24; ohne Kunststoffkragen; galvanisch verzinkt



**Art-Nr.: 216-221**

Aderendhülse; Hülse für 0,5 mm<sup>2</sup> / AWG 20; mit Kunststoffkragen; galvanisch verzinkt; weiß

**Art-Nr.: 216-121**

Aderendhülse; Hülse für 0,5 mm<sup>2</sup> / AWG 22; ohne Kunststoffkragen; galvanisch verzinkt; silberfarben

**Art-Nr.: 216-222**

Aderendhülse; Hülse für 0,75 mm<sup>2</sup> / AWG 18; mit Kunststoffkragen; galvanisch verzinkt; grau

**Art-Nr.: 216-122**

Aderendhülse; Hülse für 0,75 mm<sup>2</sup> / AWG 20; ohne Kunststoffkragen; galvanisch verzinkt; silberfarben



**Art-Nr.: 216-223**

Aderendhülse; Hülse für 1 mm<sup>2</sup> / AWG 18; mit Kunststoffkragen; galvanisch verzinkt; rot

**Art-Nr.: 216-123**

Aderendhülse; Hülse für 1 mm<sup>2</sup> / AWG 18; ohne Kunststoffkragen; galvanisch verzinkt; silberfarben

**Art-Nr.: 216-224**

Aderendhülse; Hülse für 1,5 mm<sup>2</sup> / AWG 16; mit Kunststoffkragen; galvanisch verzinkt; schwarz

**Art-Nr.: 216-124**

Aderendhülse; Hülse für 1,5 mm<sup>2</sup> / AWG 16; ohne Kunststoffkragen; galvanisch verzinkt

## 1.2.2 Beschriftung

### 1.2.2.1 Beschriftungsschild



**Art-Nr.: 2009-145/000-006**

Mini-WSB Inline; für Smart Printer; 1700 Stück auf Rolle; dehnbar 5 - 5,2 mm; unbedruckt; aufrastbar; blau

**Art-Nr.: 2009-145/000-002**

Mini-WSB Inline; für Smart Printer; 1700 Stück auf Rolle; dehnbar 5 - 5,2 mm; unbedruckt; aufrastbar; gelb

**Art-Nr.: 2009-145/000-007**

Mini-WSB Inline; für Smart Printer; 1700 Stück auf Rolle; dehnbar 5 - 5,2 mm; unbedruckt; aufrastbar; grau

**Art-Nr.: 2009-145/000-023**

Mini-WSB Inline; für Smart Printer; 1700 Stück auf Rolle; dehnbar 5 - 5,2 mm; unbedruckt; aufrastbar; grün



**Art-Nr.: 2009-145/000-012**

Mini-WSB Inline; für Smart Printer; 1700 Stück auf Rolle; dehnbar 5 - 5,2 mm; unbedruckt; aufrastbar; orange

**Art-Nr.: 2009-145/000-005**

Mini-WSB Inline; für Smart Printer; 1700 Stück auf Rolle; dehnbar 5 - 5,2 mm; unbedruckt; aufrastbar; rot

**Art-Nr.: 2009-145/000-024**

Mini-WSB Inline; für Smart Printer; 1700 Stück auf Rolle; dehnbar 5 - 5,2 mm; unbedruckt; aufrastbar; violett

**Art-Nr.: 2009-145**

Mini-WSB Inline; für Smart Printer; 1700 Stück auf Rolle; dehnbar 5 - 5,2 mm; unbedruckt; aufrastbar; weiß



**Art-Nr.: 248-501/000-006**

Mini-WSB-Beschriftungskarte; als Karte; nicht dehnbar; unbedruckt; aufrastbar; blau

**Art-Nr.: 248-501/000-002**

Mini-WSB-Beschriftungskarte; als Karte; nicht dehnbar; unbedruckt; aufrastbar; gelb

**Art-Nr.: 248-501/000-007**

Mini-WSB-Beschriftungskarte; als Karte; nicht dehnbar; unbedruckt; aufrastbar; grau

**Art-Nr.: 248-501/000-023**

Mini-WSB-Beschriftungskarte; als Karte; nicht dehnbar; unbedruckt; aufrastbar; grün



**Art-Nr.: 248-501/000-017**

Mini-WSB-Beschriftungskarte; als Karte; nicht dehnbar; unbedruckt; aufrastbar; hellgrün

**Art-Nr.: 248-501/000-012**

Mini-WSB-Beschriftungskarte; als Karte; nicht dehnbar; unbedruckt; aufrastbar; orange



























**Art-Nr.: 248-501/000-005**

Mini-WSB-Beschriftungskarte; als Karte; nicht dehnbar; unbedruckt; aufrastbar; rot



**Art-Nr.: 248-501/000-024**

Mini-WSB-Beschriftungskarte; als Karte; nicht dehnbar; unbedruckt; aufrastbar; violett

1.2.2.1 Beschriftungsschild

 <b>Art-Nr.: 248-501</b> Mini-WSB-Beschriftungskarte; als Karte; nicht dehnbar; unbedruckt; aufrastbar; weiß	 <b>Art-Nr.: 793-5501/000-006</b> WMB-Beschriftungskarte; als Karte; für Klemmenbreite 5 - 17,5 mm; dehnbar 5 - 5,2 mm; unbedruckt; aufrastbar; blau	 <b>Art-Nr.: 793-5501/000-002</b> WMB-Beschriftungskarte; als Karte; für Klemmenbreite 5 - 17,5 mm; dehnbar 5 - 5,2 mm; unbedruckt; aufrastbar; gelb	 <b>Art-Nr.: 793-5501/000-007</b> WMB-Beschriftungskarte; als Karte; für Klemmenbreite 5 - 17,5 mm; dehnbar 5 - 5,2 mm; unbedruckt; aufrastbar; grau
 <b>Art-Nr.: 793-5501/000-023</b> WMB-Beschriftungskarte; als Karte; für Klemmenbreite 5 - 17,5 mm; dehnbar 5 - 5,2 mm; unbedruckt; aufrastbar; grün	 <b>Art-Nr.: 793-5501/000-017</b> WMB-Beschriftungskarte; als Karte; für Klemmenbreite 5 - 17,5 mm; dehnbar 5 - 5,2 mm; unbedruckt; aufrastbar; hellgrün	 <b>Art-Nr.: 793-5501/000-012</b> WMB-Beschriftungskarte; als Karte; für Klemmenbreite 5 - 17,5 mm; dehnbar 5 - 5,2 mm; unbedruckt; aufrastbar; orange	 <b>Art-Nr.: 793-5501/000-005</b> WMB-Beschriftungskarte; als Karte; für Klemmenbreite 5 - 17,5 mm; dehnbar 5 - 5,2 mm; unbedruckt; aufrastbar; rot
 <b>Art-Nr.: 793-5501/000-024</b> WMB-Beschriftungskarte; als Karte; für Klemmenbreite 5 - 17,5 mm; dehnbar 5 - 5,2 mm; unbedruckt; aufrastbar; violett	 <b>Art-Nr.: 793-5501</b> WMB-Beschriftungskarte; als Karte; für Klemmenbreite 5 - 17,5 mm; dehnbar 5 - 5,2 mm; unbedruckt; aufrastbar; weiß	 <b>Art-Nr.: 793-501/000-006</b> WMB-Beschriftungskarte; als Karte; nicht dehnbar; unbedruckt; aufrastbar; blau	 <b>Art-Nr.: 793-501/000-002</b> WMB-Beschriftungskarte; als Karte; nicht dehnbar; unbedruckt; aufrastbar; gelb
 <b>Art-Nr.: 793-501/000-007</b> WMB-Beschriftungskarte; als Karte; nicht dehnbar; unbedruckt; aufrastbar; grau	 <b>Art-Nr.: 793-501/000-023</b> WMB-Beschriftungskarte; als Karte; nicht dehnbar; unbedruckt; aufrastbar; grün	 <b>Art-Nr.: 793-501/000-017</b> WMB-Beschriftungskarte; als Karte; nicht dehnbar; unbedruckt; aufrastbar; hellgrün	 <b>Art-Nr.: 793-501/000-012</b> WMB-Beschriftungskarte; als Karte; nicht dehnbar; unbedruckt; aufrastbar; orange
 <b>Art-Nr.: 793-501/000-005</b> WMB-Beschriftungskarte; als Karte; nicht dehnbar; unbedruckt; aufrastbar; rot	 <b>Art-Nr.: 793-501/000-024</b> WMB-Beschriftungskarte; als Karte; nicht dehnbar; unbedruckt; aufrastbar; violett	 <b>Art-Nr.: 793-501</b> WMB-Beschriftungskarte; als Karte; nicht dehnbar; unbedruckt; aufrastbar; weiß	 <b>Art-Nr.: 2009-115/000-006</b> WMB-Inline; für Smart Printer; 1500 Stück auf Rolle; dehnbar 5 - 5,2 mm; unbedruckt; aufrastbar; blau
 <b>Art-Nr.: 2009-115/000-002</b> WMB-Inline; für Smart Printer; 1500 Stück auf Rolle; dehnbar 5 - 5,2 mm; unbedruckt; aufrastbar; gelb	 <b>Art-Nr.: 2009-115/000-007</b> WMB-Inline; für Smart Printer; 1500 Stück auf Rolle; dehnbar 5 - 5,2 mm; unbedruckt; aufrastbar; grau	 <b>Art-Nr.: 2009-115/000-023</b> WMB-Inline; für Smart Printer; 1500 Stück auf Rolle; dehnbar 5 - 5,2 mm; unbedruckt; aufrastbar; grün	 <b>Art-Nr.: 2009-115/000-017</b> WMB-Inline; für Smart Printer; 1500 Stück auf Rolle; dehnbar 5 - 5,2 mm; unbedruckt; aufrastbar; hellgrün
 <b>Art-Nr.: 2009-115/000-012</b> WMB-Inline; für Smart Printer; 1500 Stück auf Rolle; dehnbar 5 - 5,2 mm; unbedruckt; aufrastbar; orange	 <b>Art-Nr.: 2009-115/000-024</b> WMB-Inline; für Smart Printer; 1500 Stück auf Rolle; dehnbar 5 - 5,2 mm; unbedruckt; aufrastbar; violett	 <b>Art-Nr.: 2009-115</b> WMB-Inline; für Smart Printer; 1500 Stück auf Rolle; dehnbar 5 - 5,2 mm; unbedruckt; aufrastbar; weiß	

1.2.2.2 Beschriftungsstreifen

 <b>Art-Nr.: 709-177</b> Beschriftungsstreifen; auf Rolle; 7,5 mm breit; nicht dehnbar; unbedruckt; aufrastbar; transluzent	 <b>Art-Nr.: 709-178</b> Beschriftungsstreifen; auf Rolle; 7,5 mm breit; nicht dehnbar; unbedruckt; aufrastbar; weiß	 <b>Art-Nr.: 709-196</b> Beschriftungsstreifen; für Laserdrucker; transluzent
--	---	---

1.2.3 Brücken

1.2.3.1 Brücken

 <b>Art-Nr.: 870-404</b>	 <b>Art-Nr.: 870-405/011-000</b>	 <b>Art-Nr.: 870-407/011-000</b>	 <b>Art-Nr.: 870-409/011-000</b>
 <b>Art-Nr.: 870-410</b> Brücken; 10-fach; isoliert; lichtgrau	 <b>Art-Nr.: 870-402</b> Brücken; 2-fach; isoliert; lichtgrau	 <b>Art-Nr.: 870-403</b> Brücken; 3-fach; isoliert; lichtgrau	 <b>Art-Nr.: 870-405</b> Brücken; 5-fach; isoliert; lichtgrau

### 1.2.3.1 Brücken



**Art-Nr.: 870-406**  
Brücken; 6-fach; isoliert; lichtgrau



**Art-Nr.: 870-407**  
Brücken; 7-fach; isoliert; lichtgrau



**Art-Nr.: 870-408**  
Brücken; 8-fach; isoliert; lichtgrau



**Art-Nr.: 870-409**  
Brücken; 9-fach; isoliert; lichtgrau



**Art-Nr.: 870-440**  
Brücken; von 1 auf 10; isoliert; lichtgrau



**Art-Nr.: 870-433**  
Brücken; von 1 auf 3; isoliert; lichtgrau



**Art-Nr.: 870-434**  
Brücken; von 1 auf 4; isoliert; lichtgrau



**Art-Nr.: 870-435**  
Brücken; von 1 auf 5; isoliert; lichtgrau



**Art-Nr.: 870-436**  
Brücken; von 1 auf 6; isoliert; lichtgrau



**Art-Nr.: 870-437**  
Brücken; von 1 auf 7; isoliert; lichtgrau



**Art-Nr.: 870-438**  
Brücken; von 1 auf 8; isoliert; lichtgrau



**Art-Nr.: 870-439**  
Brücken; von 1 auf 9; isoliert; lichtgrau



**Art-Nr.: 870-406/020-000**  
Dreieckbrücken; isoliert; lichtgrau

### 1.2.4 Isolierungsstopp

#### 1.2.4.1 Isolierstopp



**Art-Nr.: 280-470**  
Isolierungsstopp; 0,08 - 0,2 mm<sup>2</sup> "e" (0,14 mm<sup>2</sup> "f"); 5 Stück / Strang; weiß



**Art-Nr.: 280-471**  
Isolierungsstopp; 0,25 - 0,5 mm<sup>2</sup>; 5 Stück / Strang; lichtgrau



**Art-Nr.: 280-472**  
Isolierungsstopp; 0,75 - 1 mm<sup>2</sup>; 5 Stück / Strang; schwarz

### 1.2.5 Montage

#### 1.2.5.1 Montagematerial



**Art-Nr.: 209-106**  
Haltebock; zur isolierten Montage von Tragschienen DIN 35; grau



**Art-Nr.: 249-117**  
Schraubenlose Endklammer; 10 mm breit; für Tragschiene 35 x 15 und 35 x 7,5; grau



**Art-Nr.: 249-116**  
Schraubenlose Endklammer; 6 mm breit; für Tragschiene 35 x 15 und 35 x 7,5; grau

### 1.2.6 Tragschiene

#### 1.2.6.1 Montagematerial



**Art-Nr.: 210-196**  
Aluminiumtragschiene; 35 x 8,2 mm; 1,6 mm dick; 2 m lang; ungelocht; ähnlich EN 60715; silberfarben



**Art-Nr.: 210-198**  
Kupfertragschiene; 35 x 15 mm; 2,3 mm dick; 2 m lang; ungelocht; entsprechend EN 60715; kupferfarben



**Art-Nr.: 210-197**  
Stahltragschiene; 35 x 15 mm; 1,5 mm dick; 2 m lang; gelocht; ähnlich EN 60715; silberfarben



**Art-Nr.: 210-508**  
Stahltragschiene; 35 x 15 mm; 1,5 mm dick; 2 m lang; gelocht; bandverzinkt; ähnlich EN 60715; silberfarben



**Art-Nr.: 210-114**  
Stahltragschiene; 35 x 15 mm; 1,5 mm dick; 2 m lang; ungelocht; ähnlich EN 60715; silberfarben



**Art-Nr.: 210-506**  
Stahltragschiene; 35 x 15 mm; 1,5 mm dick; 2 m lang; ungelocht; bandverzinkt; ähnlich EN 60715; silberfarben



**Art-Nr.: 210-118**  
Stahltragschiene; 35 x 15 mm; 2,3 mm dick; 2 m lang; ungelocht; entsprechend EN 60715; silberfarben



**Art-Nr.: 210-504**  
Stahltragschiene; 35 x 7,5 mm; 1 mm dick; 2 m lang; gelocht; bandverzinkt; entsprechend EN 60715; silberfarben



**Art-Nr.: 210-115**  
Stahltragschiene; 35 x 7,5 mm; 1 mm dick; 2 m lang; gelocht; entsprechend EN 60715; Lochbreite 18 mm; Lochabstand 25 mm; silberfarben



**Art-Nr.: 210-112**  
Stahltragschiene; 35 x 7,5 mm; 1 mm dick; 2 m lang; gelocht; entsprechend EN 60715; Lochbreite 25 mm; Lochabstand 36 mm; silberfarben



**Art-Nr.: 210-505**  
Stahltragschiene; 35 x 7,5 mm; 1 mm dick; 2 m lang; ungelocht; bandverzinkt; entsprechend EN 60715; silberfarben



**Art-Nr.: 210-113**  
Stahltragschiene; 35 x 7,5 mm; 1 mm dick; 2 m lang; ungelocht; entsprechend EN 60715; silberfarben

## 1.2.7 Warnabdeckung

### 1.2.7.1 Abdeckung



**Art-Nr.: 280-405**

Warnabdeckung; für 5 Klemmen; mit schwarzem Blitzpfeil; gelb

## 1.2.8 Werkzeug

### 1.2.8.1 Betätigungswerkzeug



**Art-Nr.: 210-658**

Betätigungswerkzeug; Klinge 3,5 x 0,5 mm; mit teilisoliertem Schaft; abgewinkelt; kurz; mehrfarbig



**Art-Nr.: 210-657**

Betätigungswerkzeug; Klinge 3,5 x 0,5 mm; mit teilisoliertem Schaft; kurz; mehrfarbig



**Art-Nr.: 210-720**

Betätigungswerkzeug; Klinge 3,5 x 0,5 mm; mit teilisoliertem Schaft; mehrfarbig

## Handhabungshinweise

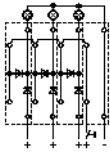

Mit den folgenden Klemmen lassen sich Lampenprüfschaltungen realisieren:  
870-541/281-492 oder 870-541/281-491