

Technisches Datenblatt

1R60X70X25

Innenringe

Nadellager, Innenring

Anzeigen

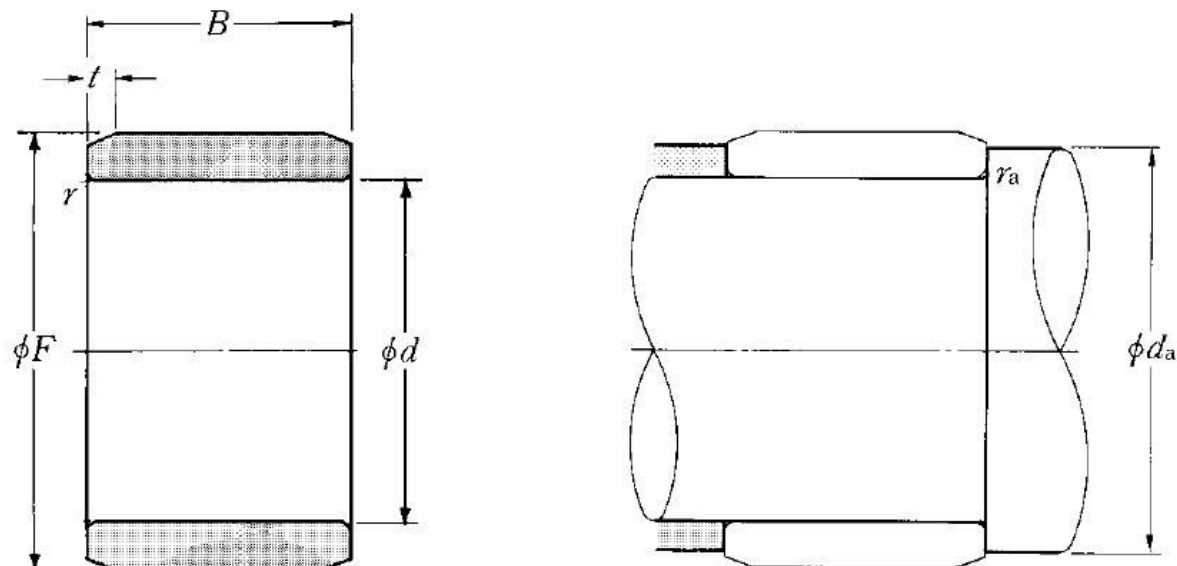

Technische Eigenschaften

d	60 mm
B	25 mm
F	70 mm
rs min	1 mm
Schmierbohrungen an dem Innenring	Non/No
t	2,2 mm
Präzisionsklasse	P0
Masse	0,2 kg
Marke	NTN

Definitionsempfehlungen der Umgebungsteile

da min	65 mm
ras max	1 mm