

Hoge Kartelmoeren (met Kraag) • DIN 466

24780.0120



Productbeschrijving

Materiaal

- staal, gezwart, kwaliteit 5

Meer informatie

Opmerkingen

Kartelsteek en karteldiepte kunnen afwijken van DIN.

Tekening

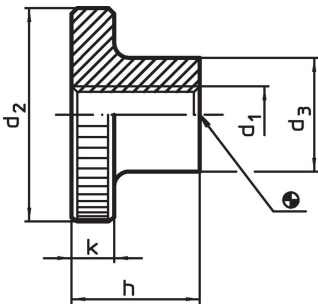

Bestelinformatie

d ₁	d ₂	Afmetingen			k	[g]	Artikelnr. ¹⁾
		d ₃	h	[mm]			
Staal							
M12	40	22	25	10	119	24780.0120	

¹⁾ Afmetingen zijn niet in de DIN vastgelegd.

Toepassingsvoorbeeld

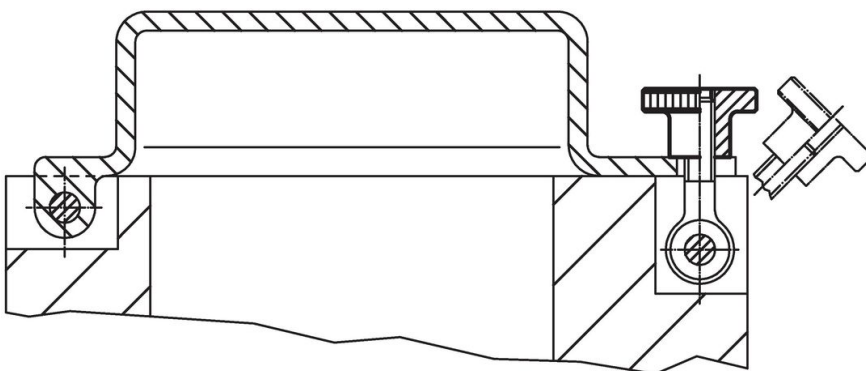

Voldoet

Conform RoHS

Bevat lood - voldoet aan uitzonderingen 6a / 6b / 6c

Bevat SVHC stoffen >0,1% w/w

Bevat lood - SVHC-lijst per 14.06.2023

Bevat propositie 65 stoffen



Lood kan kanker en reproductieve schade veroorzaken door blootstelling
<https://www.P65Warnings.ca.gov/>

Vrij van conflictmineralen

Dit product bevat geen stoffen die worden aangeduid als "conflictmineralen" zoals tantaal, tin, goud of wolfram uit de Democratische Republiek Congo of aangrenzende landen."