



WSU26/3-103A00

WSU/WEU26-3

EINSTRABL-SICHERHEITS-LICHTSCHRANKEN

SICK
Sensor Intelligence.



Bestellinformationen

Systemteil	Typ	Artikelnr.
Sender	WSU26/3-103A00	1047984

Weitere Geräteausführungen und Zubehör → www.sick.com/WSU_WEU26-3



Technische Daten im Detail

Merkmale

Strahlanzahl	1
Detektionsvermögen	30 mm
Frontscheibenheizung	✓
Synchronisation	Optische Synchronisation

Sicherheitstechnische Kenngrößen

Typ	Typ 4 (IEC 61496-1)
Sicherheits-Integritätslevel	SIL3 (IEC 61508) SILCL3 (EN 62061)
Kategorie	Kategorie 4 (EN ISO 13849)
Performance Level	PL e (EN ISO 13849)
B_{10d}-Wert	1 x 10 ⁶ Schaltspiele (AC-15, 230 V, 0,4 A), 2,6 x 10 ⁵ Schaltspiele (AC-15, 230 V, 2,0 A), 1 x 10 ⁶ Schaltspiele (DC-13, 24 V, 0,6 A), 2 x 10 ⁵ Schaltspiele (DC-13, 24 V, 1,5 A)
PFH_D (mittlere Wahrscheinlichkeit eines Gefahr bringenden Ausfalls pro Stunde)	4,0 x 10 ⁻⁹ (EN ISO 13849)
T_M (Gebrauchsdauer)	20 Jahre (EN ISO 13849)
Sicherer Zustand im Fehlerfall	Mindestens ein OSSD befindet sich im AUS-Zustand.

Schnittstellen

Anschlussart	PG-Verschraubung (13,5)
Anzeigeelemente	LEDs
Feldbus, industrielles Netzwerk	Integration über Sicherheitssteuerung Flexi Soft
	CANopen ¹⁾ DeviceNet™ EtherCAT@ EtherNet/IP™ Modbus TCP PROFIBUS DP PROFINET

¹⁾ Weitere Informationen zu Flexi Soft -> www.sick.com/Flexi_Soft.

Elektrische Daten

Schutzklasse	I (EN 50178)
Versorgungsspannung U_V	24 V DC (19,2 V DC ... 28,8 V DC)
Leistungsaufnahme	≤ 6 W
Einschaltzeit	≤ 10 s ¹⁾
Testeingang	Potenzialfreier Öffnerkontakt

¹⁾ Nach Anlegen der Betriebsspannung.

Mechanische Daten

Bauform	Quaderförmig
Abmessungen (B x H x T)	50 mm x 156 mm x 116 mm
Gehäusematerial	Aluminiumdruckguss
Material der Frontscheibe	Polycarbonat, kratzfest beschichtet
Gewicht	1 kg

Umgebungsdaten

Schutzart	IP67 (EN 60529)
Betriebsumgebungstemperatur	-25 °C ... +55 °C
Lagertemperatur	-25 °C ... +75 °C
Luftfeuchtigkeit	15 % ... 95 %, nicht kondensierend
Schwingfestigkeit	5 g, 10 Hz ... 55 Hz (IEC 60068-2-6)
Schockfestigkeit	10 g, 16 ms (IEC 60068-2-29)

Sonstige Angaben

Lichtart	Infrarotlicht
Wellenlänge	950 nm

Klassifikationen





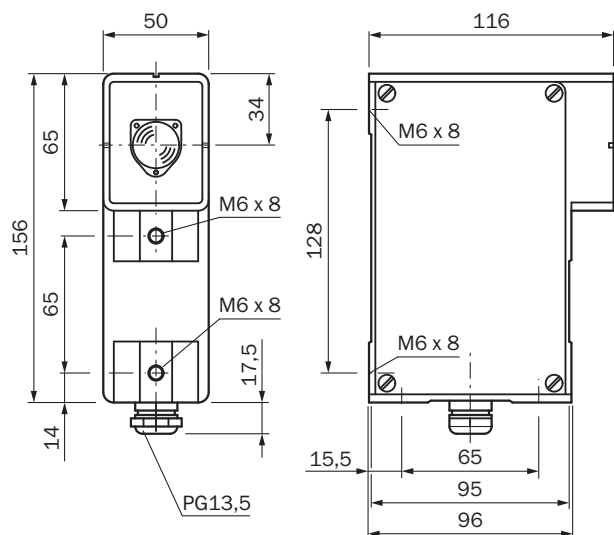

ECl@ss 5.0	27272701
ECl@ss 5.1.4	27272701
ECl@ss 6.0	27272701
ECl@ss 6.2	27272701
ECl@ss 7.0	27272701
ECl@ss 8.0	27272701
ECl@ss 8.1	27272701
ECl@ss 9.0	27272701
ETIM 5.0	EC001831
ETIM 6.0	EC001831
UNSPSC 16.0901	46171620



Maßzeichnung (Maße in mm)

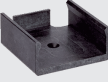

Empfohlenes Zubehör

Weitere Geräteausführungen und Zubehör → www.sick.com/WSU_WEU26-3

Kurzbeschreibung		Typ	Artikelnr.
Befestigungswinkel und -platten			
	Federbefestigung für Umlenkspiegel PSK1	BEF-4AAAAHST3	2012473
	Halter, Befestigungsposition stirnseitig	BEF-4WNAEFAL1	2007900
Klemm- und Ausrichthalterungen			
	Halterung für Umlenkspiegel PSK1	BEF-4GHAAHAL1	2009292
Ausrichthilfen			
	Laser-Ausrichthilfe für verschiedene Sensoren, Laserklasse 2 (IEC 60825): Nicht in den Strahl blicken!	AR60	1015741
	Adapter AR60 für WSU/WEU26-3 und WSU/WEU26/2	Adapter AR60, WSU/WEU26	4031156
Umlenkspiegel			
	Horizontale Umlenkung, Spiegelfläche 75 mm x 80 mm, Glas, Inkl. Befestigungssatz (2 x Swivel Mount)	PNS75-008	1026647
	Horizontale Umlenkung, Spiegelfläche 96 mm x 124 mm, Glas	PSK1	1005229

	Kurzbeschreibung	Typ	Artikelnr.
	Umlenkspiegel für 90°-Umlenkung, Spiegelfläche 97 mm x 80 mm, nicht zur Montage in Säule geeignet, Glas, inkl. Befestigungsmaterial	PSK45	5306053
Prüf- und Überwachungswerkzeuge			
	30 mm Durchmesser	Prüfstab 30 mm	2022602

SICK AUF EINEN BLICK

SICK ist einer der führenden Hersteller von intelligenten Sensoren und Sensorlösungen für industrielle Anwendungen. Ein einzigartiges Produkt- und Dienstleistungsspektrum schafft die perfekte Basis für sicheres und effizientes Steuern von Prozessen, für den Schutz von Menschen vor Unfällen und für die Vermeidung von Umweltschäden.

Wir verfügen über umfassende Erfahrung in vielfältigen Branchen und kennen ihre Prozesse und Anforderungen. So können wir mit intelligenten Sensoren genau das liefern, was unsere Kunden brauchen. In Applikationszentren in Europa, Asien und Nordamerika werden Systemlösungen kundenspezifisch getestet und optimiert. Das alles macht uns zu einem zuverlässigen Lieferanten und Entwicklungspartner.

Umfassende Dienstleistungen runden unser Angebot ab: SICK LifeTime Services unterstützen während des gesamten Maschinenlebenszyklus und sorgen für Sicherheit und Produktivität.

Das ist für uns „Sensor Intelligence.“

WELTWEIT IN IHRER NÄHE:

Ansprechpartner und weitere Standorte → www.sick.com