

Technisch specificatieblad

Schroefdraad-afdichtring, PG

Artikelnr. 2030217



Schroefdraadafdichtingsring conform deel 9 van DIN 46320, maten echter naargelang materiaal en functie gedeeltelijk afwijkend, geschikt voor alle wartels van kunststof met Pg-schroefdraad conform DIN 40430. De afdichtingsringen hebben een zodanige binnendiameter, dat deze onverliesbaar kunnen worden voorgemonteerd.



PE Polyethyleen

Stamgegevens

Bestelnr.	2030217
Type	107 F PG21 PE
Omschrijving 1	Pakring voor wartels
Dimensie	PG21
Materiaal	Polyethyleen
Materiaal-afk.	PE
Kleinste verkoop-eenheid (VG)	100,00 Stuk
Gewicht	0,05 kg/100 st.

Technische gegevens

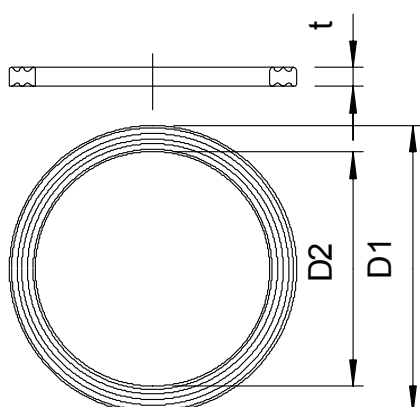

Afmeting D1	34,00 mm
Afmeting D2	27,50 mm
Afmeting t	2,20 mm
Uitvoering	Vlakke afdichtring
Buitendiameter	34,00 mm
Binnendiameter	27,50 mm
voor afmeting schroefdraad PG	21,00
Afmetingen	Pg 21 mm
Halogeenvrij	<input checked="" type="checkbox"/>
Dikte	2,20 mm