

Berührungsloser Taster / Schalter



Siehe unten:
[Zulassungen und Konformitäten](#)

Beschreibung

- Berührungsloser Taster (MO¹) oder Schalter (LA)
- Schutz gegen unbeabsichtigtes Einschalten
- Präzises Auslösen der Schaltfunktion
- Potentialfreie Schalteranschlüsse
- Laserbeschriftung möglich
- Vandalensicher

Alleinstellungsmerkmale

- Variable Versorgungsspannung, RGB mit integriertem Vorwiderstand
- Galvanisch getrennte Ausgänge
- Wischen und Putzen der Oberfläche löst keinen Schaltvorgang aus

Merkmale

- Gehäuse aus hochwertigem Edelstahl
- Mit Ringbeleuchtung
- Verschleißfrei, da ohne mechanischen Hub
- Ansprechendes Design
- Unempfindlich bei Wasser und Regen

Weblinks

[PDF-Datenblatt](#), [HTML-Datenblatt](#), [Allgemeine Produktinformation](#), [CAD-Zeichnungen](#), [Produkte News](#), [Detailanfrage zu Typ](#), [Landing Page](#)

Technische Daten

Elektrische Kennwerte

Schaltfunktion	Taster (MO ¹) oder Schalter (LA)
Schaltspannung	max. 42 VAC / 60 VDC
Schaltstrom	max. 100 mA
Schaltleistung	1 W
Schaltwiderstand offen	> 10 MΩ
Schaltwiderstand geschlossen	< 16 Ω
Versorgungsspannung LED	5 - 28 VDC
Stromverbrauch alle LEDs aus	6.0 mA (typ) / 13.0 mA (max) Spitze: 29 mA (Schalter geschlossen)
	8.0 mA (typ) / 15.0 mA (max) Spitze: 34 mA (Schalter offen)
Stromverbrauch Beleuchtung rot, grün oder blau	10.0 mA (typ) / 17.0 mA (max) Spitze: 34 mA (Schalter geschlossen)
	11.0 mA (typ) / 19.0 mA (max) Spitze: 38 mA (Schalter offen)
Stromverbrauch Beleuchtung gelb, cyan oder magenta	14.0 mA (typ) / 21.0 mA (max) Spitze: 38 mA (Schalter geschlossen)
	16.0 mA (typ) / 22.0 mA (max) Spitze: 43 mA (Schalter offen)
Stromverbrauch Beleuchtung weiss	19.0 mA (typ) / 25.0 mA (max) Spitze: 43 mA (Schalter geschlossen)
Verpolungsschutz	ja
Ausgang	OptoMOS Relais
Lebensdauer	>20 Mio. Betätigungen
Anschlussart ²	TTS zweifarbig 4 Litzen, 26AWG, 0.128 mm ² TTS RGB 6 Litzen, 26AWG, 0.128 mm ²

Mechanische Kennwerte

Betätigungsart	optisch
Betätigungskraft	keine
IK-Schutzklasse	IK06
Einbautiefe	16.5 mm
Anzugsdrehmoment Kunststoffmutter	2.5 Nm

Klimatische Kennwerte

Betriebstemperatur	-30 bis 85 °C
Lagertemperatur	-40 bis 85 °C
IP-Schutzgrad Frontseite	IP67 gemäss IEC 60529

Material

Gehäuse	Edelstahl
Leuchtring (Ringbeleuchtung)	PMMA
Sensor Fenster	PC
Dichtring	NBR70

¹ kundenspezifisch auch als NC erhältlich / ² kundenspezifisch auch mit Kabel oder Stecker erhältlich





Zulassungen und Konformitäten

Detaillierte Informationen zu Zulassungen, Normanforderungen, Verwendungshinweisen und Prüfdetails finden Sie in [Details über Zulassungen](#)

SCHURTER Produkte sind grundsätzlich für den Einsatz im industriellen Umfeld ausgelegt. Sie verfügen über Zulassungen unabhängiger Prüfstellen gemäss nationaler und internationaler Normen. Produkte mit spezifischen Eigenschaften und Anforderungen wie sie etwa im Bereich Automotive nach IATF 16949, der Medizintechnik gemäss ISO 13485 oder in der Luft- und Raumfahrt gefordert werden, können ausschliesslich mit kundenspezifischen, individuellen Vereinbarungen durch SCHURTER angeboten werden.

Konformitäten

Das Produkt ist konform mit folgenden Richtlinien

Identifikation	Details	Aussteller	Beschreibung
	CE-Konformitätserklärung	SCHURTER AG	Die CE-Kennzeichnung erklärt, dass das Produkt gemäss der EU-Vordnung 765/2008 den geltenden Anforderungen genügt, die in den Harmonisierungsrechtsvorschriften der Gemeinschaft über ihre Anbringung festgelegt sind.
	UKCA-Konformitätserklärung	SCHURTER AG	Die UKCA-Kennzeichnung erklärt, dass das Produkt gemäss dem Britischen Amendment zur Verordnung (EC) 765/2008 den geltenden Anforderungen genügt.
	RoHS	SCHURTER AG	Richtlinie RoHS 2011/65/EU, Ergänzung (EU) 2015/863
	REACH	SCHURTER AG	Am 1. Juni 2007 trat die Verordnung (EG) Nr. 1907/2006 zur Registrierung, Bewertung, Zulassung und Beschränkung chemischer Stoffe 1 (kurz: "REACH") in Kraft.

Dimension [mm]

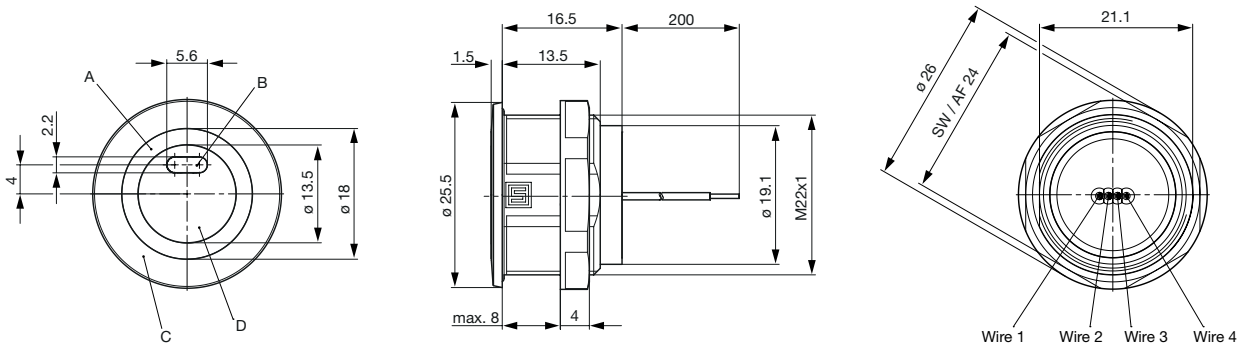

- A Leuchtring
- B Sensorfenster
- C Gehäuse
- D Betätiger

Massbild für RGB Varianten

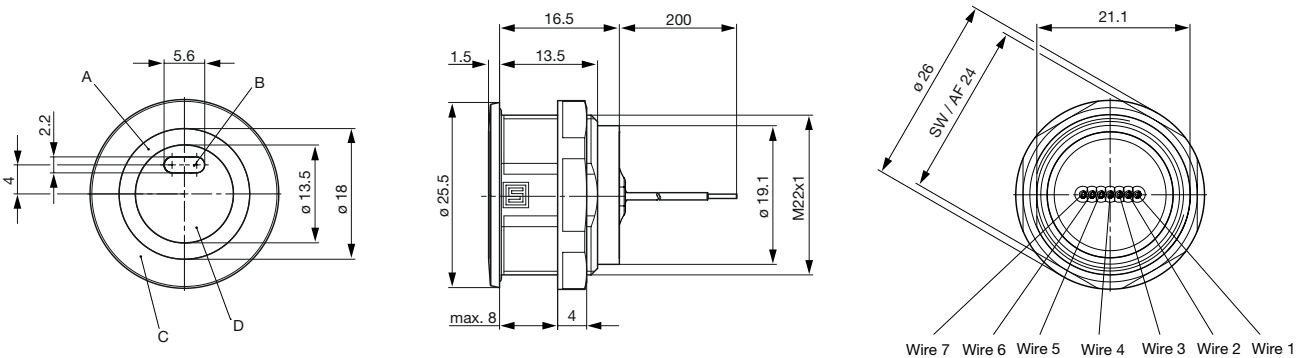

- A Leuchtring
- B Sensorfenster
- C Gehäuse
- D Betätiger

Dimension

Montageloch

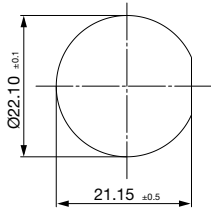

Schaltbilder

Anschlusschema

TTS zweifarbig Anschlussbelegung		
Litzennummer	Litzenfarbe	Funktion
Litze 1	braun	Vin = 5 VDC...28 VDC
Litze 2	schwarz	GND
Litze 3	weiss	OUT1
Litze 4	weiss	OUT2

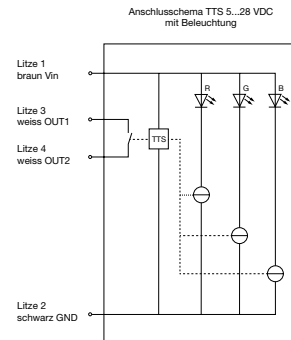



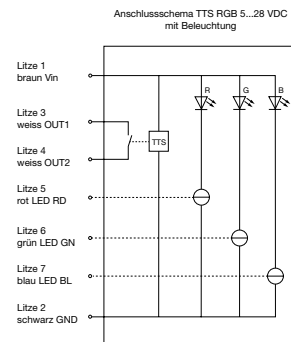

TTS RGB Anschlussbelegung		
Litzennummer	Litzenfarbe	Funktion
Litze 1	braun	Vin = 5 VDC...28 VDC
Litze 2	schwarz	GND
Litze 3	weiss	OUT1
Litze 4	weiss	OUT2
Litze 5	rot	LED rot
Litze 6	grün	LED grün
Litze 7	blau	LED blau



Beschriftungsfarbe Laserbeschriftung

Material	Beschriftungsfarbe	
Edelstahl	schwarz	Schrift gefüllt











Bestell-Indizes Beschriftung

Laser-Beschriftung			
001 =A	021 =U	041 =⇄	061 =EIN
002 =B	022 =V	042 = *	062 =AUS
003 =C	023 =W	043 ==	063 =AUF
004 =D	024 =X	044 = #	064 =AB
005 =E	025 =Y	045 = ↔	065 =ON
006 =F	026 =Z	046 = †	066 =OFF
007 =G	027 =0	047 = →	067 =UP
008 =H	028 =1	048 = ←	068 =DOWN
009 =I	029 =2	049 = ↓	069 =HIGH
010 =J	030 =3	050 = ↑	070 =LOW
011 =K	031 =4	051 = %	071 =ON/OFF
012 =L	032 =5	052 = √	072 =START
013 =M	033 =6	053 =CTRL	073 =RESET
014 =N	034 =7	054 =RETURN	074 = 
015 =O	035 =8	055 =SHIFT	075 = 
016 =P	036 =9	056 =LOCK	076 = 
017 =Q	037 =+	057 =STOP	077 = 
018 =R	038 =-	058 =ENTER	
019 =S	039 =.	059 =BACK	
020 =T	040 = x	060 =LINE	

Bitte beachten Sie, dass die Schriftgrösse abhängig ist von der Anzahl Zeichen

Nummernschlüssel

TTS	-	22	-	LA	NO	A10	F0	-	RI	ORG	VAR	F0	-	SO	NC	-	B	-	06	-	SO	NC	NF	-	0	000	-	C
		1		2	3	4	5		6	7	8	9		10	11		12		13		14	15	16		17	18		19

Durchmesser	=		1
22 mm	=	22	
Schalterart	=		2
Schalterart	=	LA	
Taster	=	MO	
Schaltfunktion	=		3
Schliesser	=	NO	
Nennstrom	=		4
100mA	=	A10	
Anschluss Schalter	=		5
Litze	=	F0	
Beleuchtung / Aussehen	=		6
Ringbeleuchtung	=	RI	
Beleuchtung / Aussehen Farbe	=		7
Rot-Grün	=	ORG	
RGB	=	RGB	
Versorgungsspannung LED	=		8
5-28V	=	VAR	
Anschluss Beleuchtung	=		9
Litze	=	F0	
Betätiger Material	=		10
Edelstahl	=	S0	

Gehäusfarbe	=		11
Natürliche Farbe	=	NC	
Befestigung	=		12
Gewinde (M) mit Verdrehschutz	=	B	
Erkennungsabstand *	=		13
6 cm	=	06	
Gehäusmaterial	=		14
Edelstahl	=	S0	
Betätigerfarbe	=		15
Neutral	=	NC	
Betätigungsart	=		16
Keine Fingerführung	=	NF	
Beschriftung	=		17
Ohne	=	0	
Kennzeichnungsart	=		18
Ohne	=	000	
Zubehör	=		19
Sechskantmutter mit O-Ring	=	C	

* Der Abstand kann am Produktionsstandort geändert werden. MOQ > 100 Stk.

Alle Varianten

Durchmesser [mm]	Beleuchtung	Beleuchtungsfarbe inaktive / aktive	Funktion	Zubehör	Bestellnummer
22	Ringbeleuchtung	Multicolor	Schalter (LA)	Kunststoff-Sechskantmutter	3-135-364
22	Ringbeleuchtung	Multicolor	Taster (MO)	Kunststoff-Sechskantmutter	3-135-363
22	Ringbeleuchtung	zweifarbigrün / rot	Schalter (LA)	Kunststoff-Sechskantmutter	3-131-913
22	Ringbeleuchtung	zweifarbigrün / rot	Taster (MO)	Kunststoff-Sechskantmutter	3-131-894

Schalter und Taster (NO) sind offen nach Anlegen der Versorgungsspannung (Schutz gegen unbeabsichtigtes Einschalten)

Sie können die Verfügbarkeit all unserer Produkte in Echtzeit prüfen:<https://www.schurter.com/de/Stock-Check/Produktverfuegbarkeit-SCHURTER>

Mindestbestellmenge für Standardvarianten mit oder ohne Laserbeschriftung ist 10 Stück.

Verpackungseinheit	10 ST
---------------------------	-------