



BOSCH



Register your
new device on
MyBosch now and
get free benefits:
[bosch-home.com/
welcome](https://www.bosch-home.com/welcome)

Styline

TKA80..

TKA8A05.

[de]	Gebrauchsanleitung	Filterkaffeemaschine	8
[en]	User manual	Filter coffee machine	13
[fr]	Manuel d'utilisation	Cafetière à filtre	17
[it]	Manuale utente	Macchina per caffè americano	22
[nl]	Gebruikershandleiding	Koffiezetapparaat	27
[da]	Betjeningsvejledning	Filterkaffemaskine	32
[no]	Bruksanvisning	Kaffetrakter	37
[sv]	Bruksanvisning	Filterkaffebryggare	41
[fi]	Käyttöohje	Kahvinkeitin	45
[es]	Manual de usuario	Cafetera de goteo	49
[pt]	Manual do utilizador	Máquina de café de filtro	54
[el]	Εγχειρίδιο χρήστη	Καφετιέρα φίλτρου	59
[tr]	Kullanım kılavuzu	Filtre Kahve Makinesi	64
[pl]	Instrukcja obsługi	Ekspres przelewowy do kawy	69
[ru]	Руководство пользователя	Кофеварка	74
[ar]	دليل المستخدم	ماكينة قهوة مع مصفاة	79



<https://digitalguide.bsh-group.com?mat-no=8001239144>



- [de]** Scannen Sie den QR-Code oder besuchen Sie die Webseite, um die erweiterten Hinweise zur Benutzung zu öffnen. Dort finden Sie zusätzliche Informationen zu Ihrem Gerät oder Zubehör.
- [en]** Scan the QR code or visit the website to open the Further Notices for Use. You can find additional information about your appliance or accessory here.
- [fr]** Scannez le code QR ou visitez le site Web pour ouvrir les informations d'utilisation complémentaires. Vous y trouverez des informations supplémentaires concernant votre appareil ou accessoire.
- [it]** Scansionare il codice QR oppure visitare il sito Web per indicazioni dettagliate sull'uso. Si trovano informazioni aggiuntive sull'apparecchio o gli accessori.
- [nl]** Scan de QR-code of bezoek de website om de uitgebreide gebruiksinstructies te openen. Hierin vindt u meer informatie over het apparaat of toebehoren.
- [da]** Scan QR-koden, eller besøg hjemmesiden, for at åbne de udvalgte anvisninger om anvendelse. Der kan der findes yderligere oplysninger om apparatet eller tilbehøret.
- [no]** Skann QR-koden eller besøk nettstedet for å åpne mer informasjon om bruken. Der finner du mer informasjon om apparatet eller tilbehøret.
- [sv]** Scanna QR-koden eller gå till webbplatsen och öppna de utökade användningsanvisningarna. Där finns mer information om din apparat eller dina tillbehör.
- [fi]** Skanna QR-koodi tai vieraile internet-sivustollamme, jotta voit avata laajennetut käyttötiedot. Sieltä löydät laitetta tai varustetta koskevia lisätietoja.
- [es]** Para abrir las indicaciones ampliadas sobre el uso, visite la página web o escanee el código QR. Allí encontrará más información sobre el aparato o los accesorios.
- [pt]** Leia o código QR ou visite a página web para abrir as indicações avançadas relativas à utilização. Aí encontra informações adicionais sobre o seu aparelho ou acessório.
- [el]** Σαρώστε τον κωδικό QR ή επισκεφτείτε την ιστοσελίδα, για να ανοίξετε τις διευρυμένες υποδείξεις για τη χρήση. Εκεί θα βρείτε πρόσθετες πληροφορίες για τη συσκευή σας ή τα εξαρτήματα.
- [tr]** Ayrıntılı kullanım bilgilerine ulaşmak için QR kodu taratın veya web sayfasını ziyaret ediniz. Cihaz ve aksesuarlar ile ilgili ayrıntılı bilgileri bu şekilde edinebilirsiniz.
- [pl]** Aby uzyskać rozszerzone informacje na temat zastosowań urządzenia, należy zeskanować kod QR albo wejść na stronę internetową. Można tam znaleźć dodatkowe informacje na temat posiadanego urządzenia i akcesoriów.
- [ru]** Чтобы узнать больше о пользовании, отсканируйте QR-код или зайдите на сайт. Там вы найдете более подробные сведения о приборе и принадлежностях.
- [ar]** امسح رمز الاستجابة السريعة ضوئياً أو تفضّل بزيارة الموقع الإلكتروني لفتح الإرشادات الموسّعة حول الاستخدام. تجد هناك معلوماتٍ إضافية حول جهازك أو الملحقات.

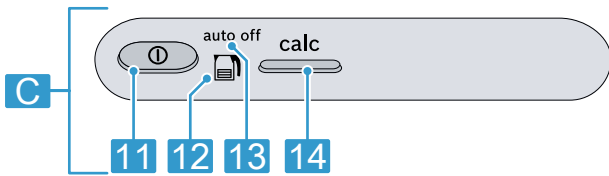
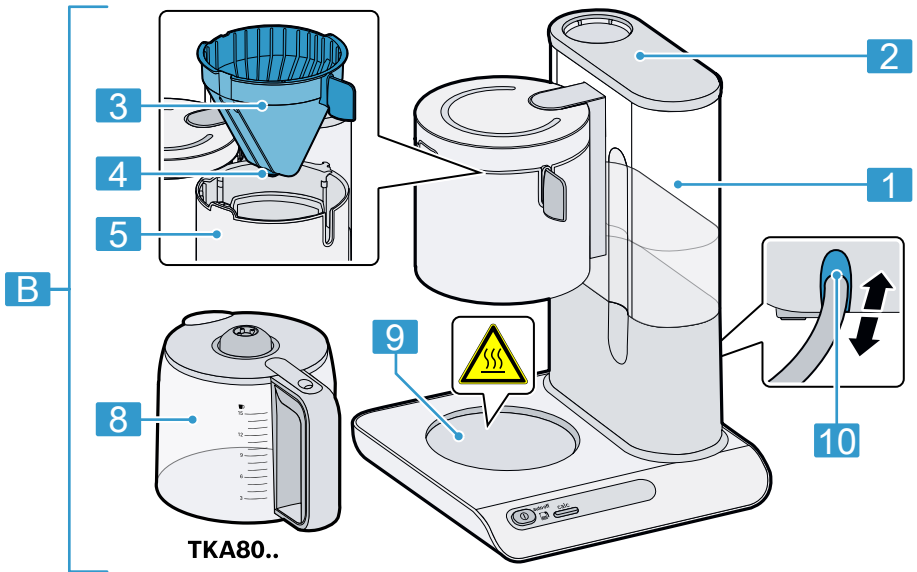
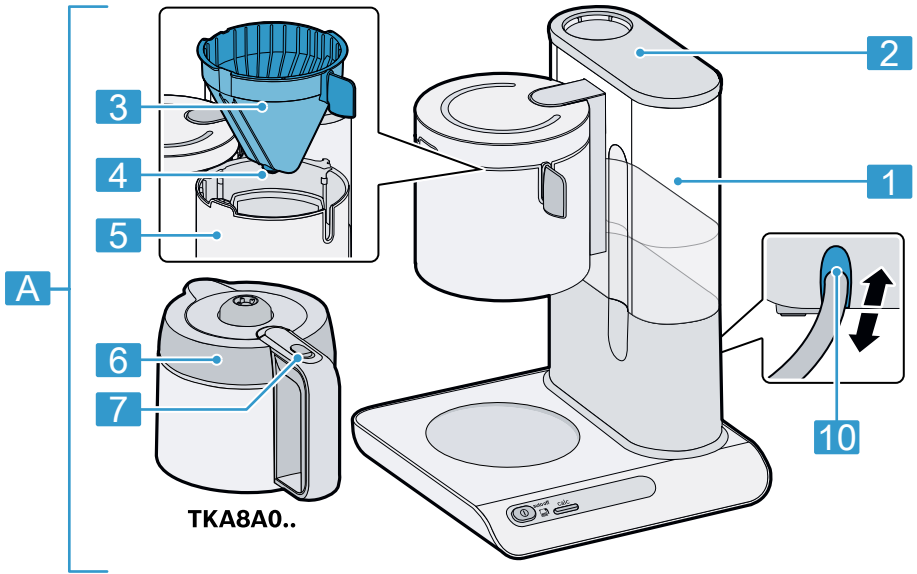

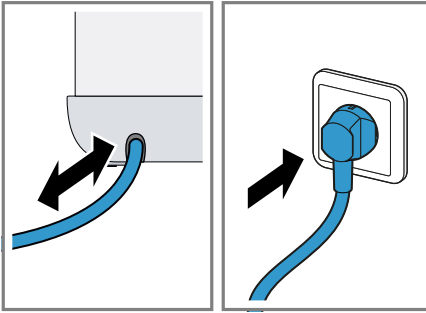

2

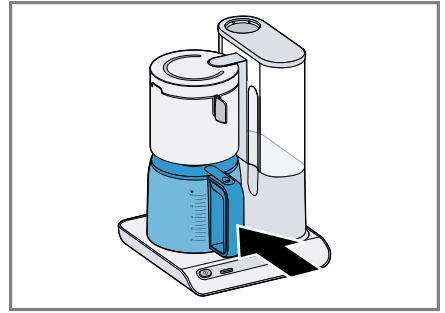

3

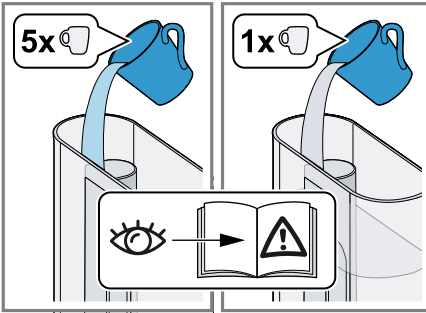

4

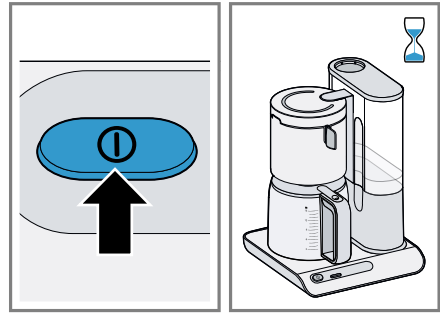

5

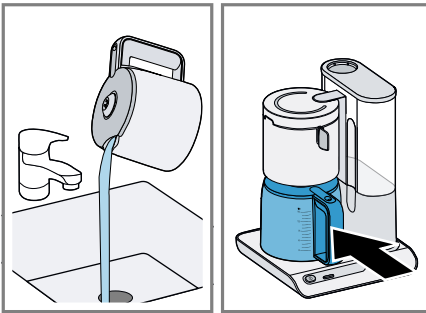

6

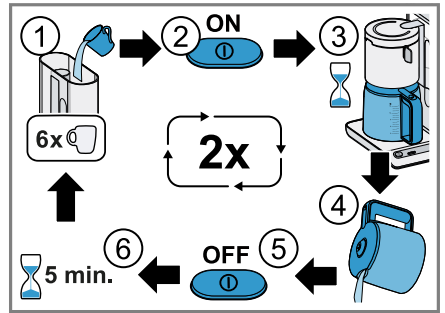

7

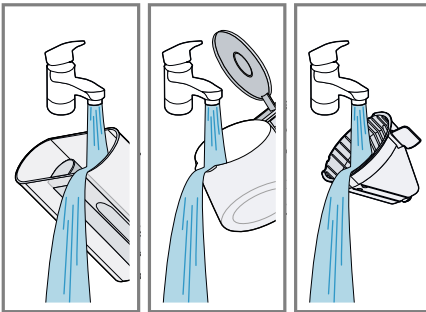

8

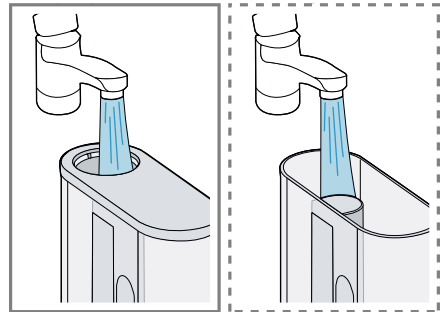

9

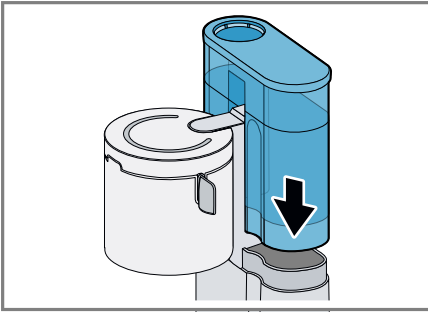

10

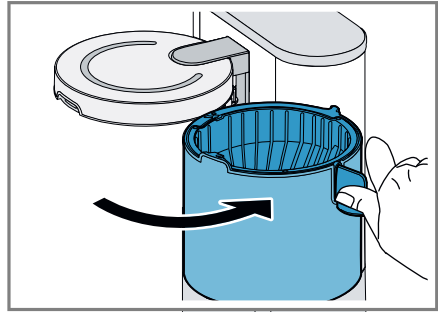

11

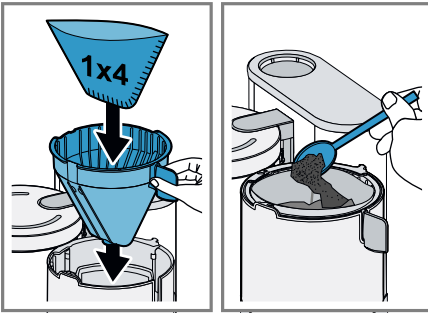

12



13

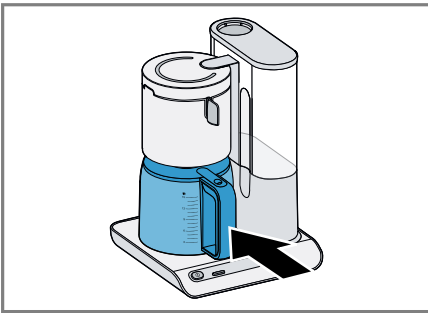

14

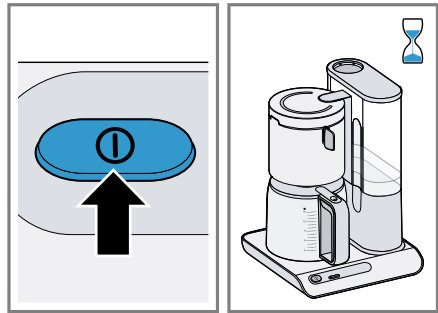

15

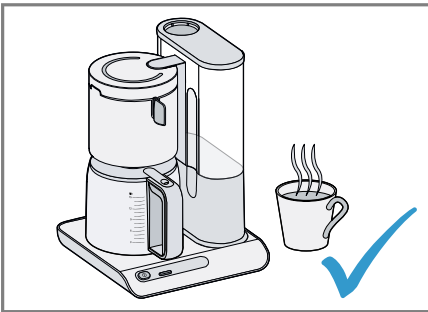

16

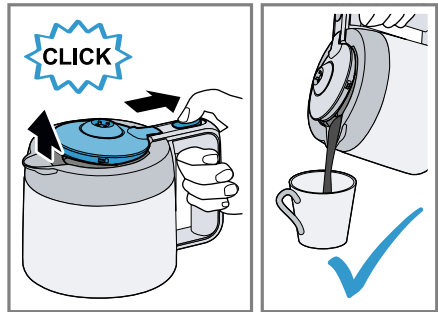

17

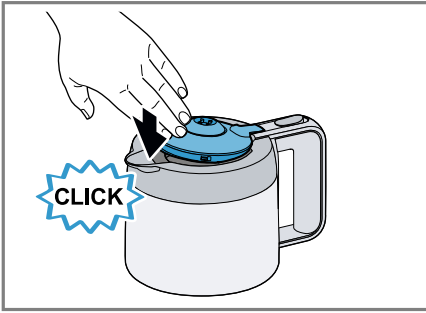

18

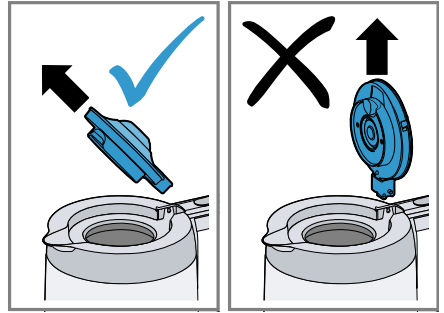

19

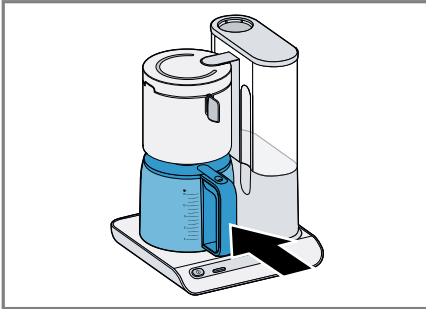

20

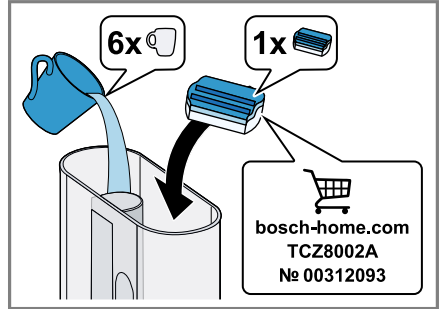

bosch-home.com
TCZ8002A
№ 00312093

21

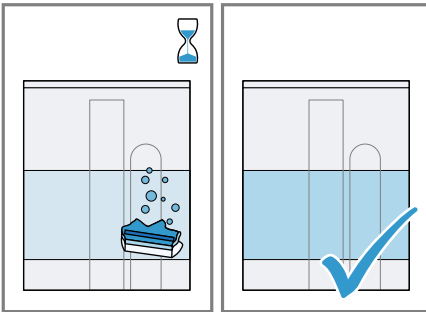

22

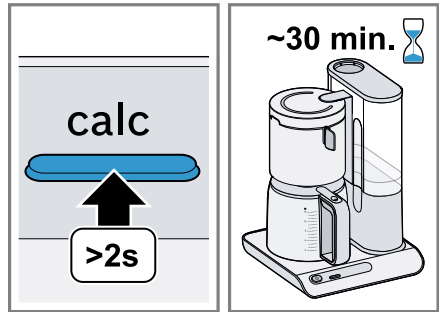



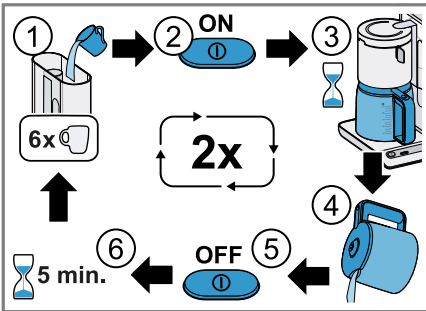

23

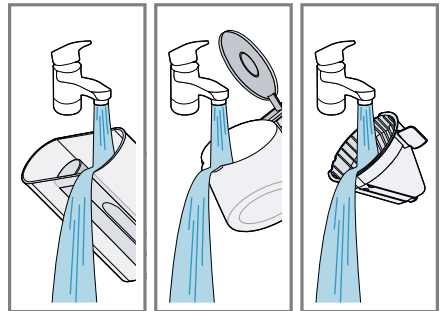

24

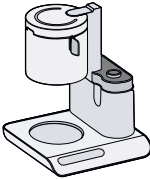
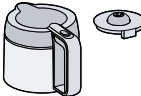
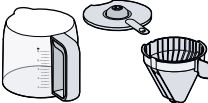
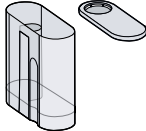

25

					
	✓	✗	✗	✗	✗
	✓	✓	✗	✓	✗
	✓	✓	✓	✓	✓
	✓	✓	✗	✗	✗



Sicherheit

- Lesen Sie diese Anleitung sorgfältig.
- Bewahren Sie die Anleitung sowie die Produktinformationen für einen späteren Gebrauch oder Nachbesitzer auf.

Verwenden Sie das Gerät nur:

- im privaten Haushalt und in geschlossenen Räumen des häuslichen Umfelds bei Raumtemperatur.
- für haushaltsübliche Verarbeitungsmengen und Verarbeitungszeiten.
- bis zu einer Höhe von 2000 m über dem Meeresspiegel.
- zum Brühen von Filterkaffee.

Dieses Gerät kann von Kindern ab 8 Jahren und darüber und von Personen mit reduzierten physischen, sensorischen oder mentalen Fähigkeiten oder Mangel an Erfahrung und/oder Wissen benutzt werden, wenn sie beaufsichtigt oder bezüglich des sicheren Gebrauchs des Geräts unterwiesen wurden und die daraus resultierenden Gefahren verstanden haben.

Kinder dürfen nicht mit dem Gerät spielen.

Reinigung und Benutzerwartung dürfen nicht durch Kinder durchgeführt werden, es sei denn, sie sind 8 Jahre oder älter und werden beaufsichtigt.

Kinder jünger als 8 Jahre vom Gerät und der Anschlussleitung fernhalten.

- ▶ Verpackungsmaterial von Kindern fernhalten.
- ▶ Kinder nicht mit Verpackungsmaterial spielen lassen.
- ▶ Kleinteile von Kindern fernhalten.
- ▶ Kinder nicht mit Kleinteilen spielen lassen.
- ▶ Das Gerät nur gemäß den Angaben auf dem Typenschild anschließen und betreiben.
- ▶ Das Gerät nur über eine vorschriftsmäßig installierte Steckdose mit Erdung an ein Stromnetz mit Wechselstrom anschließen.
- ▶ Das Schutzleitersystem der elektrischen Hausinstallation muss vorschriftsmäßig installiert sein.
- ▶ Nie ein beschädigtes Gerät betreiben.
- ▶ Wenn das Gerät oder die Netzanschlussleitung beschädigt ist, sofort den Netzstecker der Netzanschlussleitung ziehen oder die Sicherung im Sicherungskasten ausschalten.

- ▶ Nur dafür geschultes Fachpersonal darf Reparaturen am Gerät durchführen.
- ▶ Wenn die Netzanschlussleitung dieses Geräts beschädigt wird, muss sie durch den Hersteller oder seinen Kundendienst oder eine ähnlich qualifizierte Person ersetzt werden, um Gefährdungen zu vermeiden.
- ▶ Nie das Gerät oder die Netzanschlussleitung in Wasser tauchen oder in den Geschirrspüler geben.
- ▶ Auf die Gerätesteckverbindung darf keine Flüssigkeit überlaufen.
- ▶ Das Gerät ausreichend belüften.
- ▶ Nie das Gerät in einem Schrank betreiben.
- ▶ Nie das Gerät auf oder in die Nähe heißer Oberflächen stellen.
- ▶ Nie die Warmhalteplatte abdecken.
- ▶ Nur Ersatzkannen verwenden, die vom Kundendienst für Ihr Modell zugelassen sind.
- ▶ Nie die heißen Geräteteile berühren.
- ▶ Nach dem Gebrauch die heißen Geräteteile vor dem Berühren abkühlen lassen.
- ▶ Die Kanne nur am Griff anfassen.
- ▶ Um Verletzungen zu vermeiden, das Gerät nur bestimmungsgemäß verwenden.
- ▶ Personen mit elektronischen Implantaten müssen 10 cm Mindestabstand zum Gerät und zum entnommenen Wassertank einhalten.
- ▶ Die Reinigungshinweise beachten.
- ▶ Oberflächen, die mit Nahrungsmitteln in Berührung kommen, vor jedem Gebrauch reinigen.
- ▶ Um Bakterienbildung zu vermeiden, keine Milchprodukte, Baby-nahrung oder ähnliche Lebensmittel in der Thermokanne aufbewahren oder warmhalten.

Sachschäden vermeiden

- ▶ Das Gerät nur mit frischem, kaltem Wasser ohne Kohlensäure verwenden. Nie Milch, fertige Getränke oder Instantprodukte einfüllen.
- ▶ Das Gerät nie leer betreiben oder überfüllen. Die Wasserstandsanzeige beachten.
- ▶ Das Gerät nach jedem Gebrauch mindestens 5 Minuten abkühlen lassen.
- ▶ Nie die Thermokanne in der Mikrowelle oder im Backofen erwärmen.
- ▶ Nie die Thermokanne oder den Deckel der Thermokanne in den Geschirrspüler oder in Spüllauge geben.
- ▶ Die Kanne nur mit geschlossenem Deckel in das Gerät stellen.

de Übersicht

- ▶ Die Kanne während des Brühvorgangs nicht entnehmen.
- ▶ Nur die mitgelieferte Kanne verwenden.

Übersicht

→ Abb. **1**

A	Kaffeemaschine mit Thermokanne ¹
B	Kaffeemaschine mit Glaskanne ¹
C	Bedienelemente
1	Wassertank mit Wasserstandsanzeige, abnehmbar
2	Deckel Wassertank, abnehmbar
3	Filterhalter, abnehmbar
4	Tropfstopp
5	Filtergehäuse, schwenkbar
6	Thermokanne mit Deckel ¹
7	Deckelöffnungstaste
8	Glaskanne mit Deckel ¹
9	Warmhalteplatte ¹
10	Kabelstufach
11	Ein/Aus-Taste
12	Anzeige "Aroma Sensor"
13	Anzeige automatische Abschaltung
14	Taste Entkalken

¹ Je nach Modell

Gerät für den ersten Gebrauch vorbereiten

Hinweise

- Den ersten Reinigungsvorgang mit einer Mischung aus 5 Tassen Wasser und 1 Tasse Essig durchführen.
- Vor jedem Spülvorgang das Gerät mit der Ein/Aus-Taste ausschalten und 5 Minuten abkühlen lassen.
- Den Spülvorgang mit 6 Tassen Wasser ohne Zugabe von Essig 2-mal durchführen.

→ Abb. **2 - 8**

Allgemeine Hinweise

- Die Wasserstandsanzeige am Wassertank beachten. Den Wassertank höchstens bis zur obersten Markierungslinie befüllen.
- Je Tasse ca. 7 g gemahlene Kaffeebohnen mit mittlerem Mahlgrad einfüllen.
- Gemahlene Kaffeebohnen kühl aufbewahren oder einfrieren.
- Geöffnete Kaffeeverpackungen dicht verschließen, damit das Aroma erhalten bleibt.
- Die Röstung der Kaffeebohnen beeinflusst Geschmack und Aroma.
 - Dunkel geröstet = mehr Würze
 - Heller geröstet = mehr Säure
- Technisch bedingt kann sich am Filtergehäuse Kondenswasser bilden.

Kaffee brühen

Folgen Sie der Bildanleitung.

→ Abb. **9 - 16**

Automatische Abschaltung

Ihr Gerät ist mit einer automatischen Abschaltung ausgestattet, die das Gerät nach einer bestimmten Dauer ausschaltet. Modelle mit Thermokanne schalten sich wenige Minuten nach dem Brühende aus. Modelle mit Glaskanne wärmen den Kaffee ca. 40 Minuten und schalten sich dann aus. Die Anzeige **auto off** leuchtet, bis die Kaffeemaschine automatisch ausgeschaltet wird.

Aroma Sensor

Ein Sensor erkennt die eingefüllte Wassermenge und passt automatisch die Brühdauer an.

Wenn weniger als 4 Tassen Kaffee gebrüht werden sollen, leuchtet  auf. Die Brühdauer wird automatisch verlängert, um das volle Kaffeearoma zu erhalten.

Thermokanne¹

Die Thermokanne hat eine Füllmenge von ungefähr 8 Tassen.

Hinweise

- Der Verschluss ist technisch bedingt nicht hermetisch dicht, damit sich der Verschluss nicht festsaugen kann.
- Nie die Thermokanne liegend transportieren, da Kaffee auslaufen kann.
- Keine kohlen säurehaltigen Getränke in der Thermokanne aufbewahren oder transportieren.
- Wenn Sie die Thermokanne vor dem Gebrauch mit heißem Wasser ausspülen, bleibt der Kaffee länger warm.

Deckel öffnen, schließen und abnehmen

→ Abb. 17 - 19

Gerät entkalken

Das Gerät ist mit einer automatischen Entkalkungsanzeige ausgestattet. Wenn **calc** leuchtet, muss das Gerät entkalkt werden.

Hinweise

- Regelmäßiges Entkalken:
 - verlängert die Lebensdauer des Geräts
 - gewährleistet eine einwandfreie Funktion
 - vermeidet übermäßige Dampfbildung
 - verkürzt die Brühzeit
 - spart Energie
- Wenn Sie das Gerät mit einem handelsüblichen Entkalkungsmittel entkalken, beachten Sie die Anwendungs- und Sicherheitshinweise des Herstellers. Keine Entkalkungsmittel mit Phosphorsäure verwenden.
- Wenn das Leitungswasser sehr kalkhaltig ist, das Gerät öfter entkalken, als angezeigt.
- Wenn das Gerät langsamer brüht oder vor dem Brühende abschaltet, das Gerät entkalken.

→ Abb. 20 - 25

Reinigungsübersicht

- ▶ Keine alkohol- oder spiritushaltigen Reinigungsmittel verwenden.
- ▶ Keine scharfen, spitzen oder metallischen Gegenstände benutzen.
- ▶ Keine scheuernden Tücher oder Reinigungsmittel verwenden.

→ Abb. 26

Hinweise

- Nach jedem Gebrauch alle Teile gründlich reinigen und ausspülen.
- Hartnäckige Ablagerungen in der Thermokanne mit einer Lösung aus Soda, Geschirrspülergranulat oder Zahnersatz-Reinigungstabletten entfernen.
- Um Geruchsbildung und Bakterienbildung zu vermeiden, die Thermokanne mit geöffnetem Deckel aufbewahren.
- Wenn der Tropfstopp undicht ist:
 - Den Filterhalter entnehmen und den Tropfstopp unter fließendem Wasser reinigen.
 - Den Tropfstopp mehrmals mit dem Finger Richtung Filterhalter drücken.

Altgerät entsorgen

- ▶ Das Gerät umweltgerecht entsorgen. Informationen über aktuelle Entsorgungswege erhalten Sie bei Ihrem Fachhändler sowie Ihrer Gemeinde- oder Stadtverwaltung.



Dieses Gerät ist entsprechend der europäischen Richtlinie 2012/19/EU über Elektro- und Elektronikaltgeräte (waste electrical and electronic equipment – WEEE) gekennzeichnet. Die Richtlinie gibt den Rahmen für eine EU-weit gültige Rücknahme und Verwertung der Altgeräte vor.

¹ Je nach Modell

Kundendienst

Detaillierte Informationen über die Garantiedauer und die Garantiebedingungen in Ihrem Land erhalten Sie bei unserem Kundendienst, Ihrem Händler oder auf unserer Webseite.

Die Kontaktdaten des Kundendienstes finden Sie im beiliegenden Kundendienstverzeichnis oder auf unserer Webseite.

 **Safety**

- Read this instruction manual carefully.
- Keep the instruction manual and the product information safe for future reference or for the next owner.

Only use this appliance:

- In private households and in enclosed spaces in a domestic environment at room temperature.
- for normal processing quantities and for normal processing times for domestic use.
- Up to an altitude of max. 2000 m above sea level.
- for brewing filter coffee.

This appliance may be used by children aged 8 or over and by people who have reduced physical, sensory or mental abilities or inadequate experience and/or knowledge, provided that they are supervised or have been instructed on how to use the appliance safely and have understood the resulting dangers.

Do not let children play with the appliance.

Children must not perform cleaning or user maintenance unless they are at least 8 years old and are being supervised.

Keep children under the age of 8 years away from the appliance and power cable.

- ▶ Keep packaging material away from children.
- ▶ Do not let children play with packaging material.
- ▶ Keep small parts away from children.
- ▶ Do not let children play with small parts.
- ▶ Connect and operate the appliance only in accordance with the specifications on the rating plate.
- ▶ Connect the appliance to a power supply with alternating current only via a properly installed socket with earthing.
- ▶ The protective conductor system of the domestic electrical installation must be properly installed.
- ▶ Never operate a damaged appliance.
- ▶ If the appliance or the power cord is damaged, immediately unplug the power cord or switch off the fuse in the fuse box.
- ▶ Repairs to the appliance should only be carried out by trained specialist staff.

en Preventing material damage

- ▶ If the power cord of this appliance is damaged, it must be replaced by the manufacturer, the manufacturer's Customer Service or a similarly qualified person in order to prevent any risk.
- ▶ Never immerse the appliance or the power cord in water or clean in the dishwasher.
- ▶ Liquids must not be spilled on the appliance plug connection.
- ▶ Ventilate the appliance adequately.
- ▶ Never operate the appliance in a cupboard.
- ▶ Never place the appliance on or near hot surfaces.
- ▶ Never cover the warming plate.
- ▶ Only use replacement jugs that are approved for your model by customer service.
- ▶ Never touch hot appliance parts.
- ▶ Allow hot appliance parts to cool down before touching.
- ▶ Only hold the jug by the handle.
- ▶ To avoid injuries, only use the appliance for its intended purpose.
- ▶ Persons with electronic implants must stay at least 10 cm away from the appliance and the water tank when removed.
- ▶ Follow the cleaning instructions.
- ▶ Clean surfaces which come in contact with food before each use.
- ▶ To prevent bacteria forming, do not keep dairy products, baby food or similar foodstuffs in the thermos jug or keep them warm in it.

Preventing material damage

- ▶ Only use the appliance with fresh, cold, non-carbonated water. Never add milk, ready-made drinks or instant products.
- ▶ Never operate the appliance when empty or overfilled. Observe the water level indicator.
- ▶ Leave the appliance to cool down for at least 5 minutes after each use.
- ▶ Never heat the thermos jug in the microwave or oven.
- ▶ Never put the thermos jug or the lid of the thermos jug in the dishwasher or in soapy water.
- ▶ Only place the jug in the appliance with the lid closed.

- ▶ Do not remove the jug during the brewing process.
- ▶ Only use the jug supplied.

Overview

→ Fig. 1

A	Coffee machine with thermos jug ¹
B	Coffee machine with glass jug ¹
C	Controls
1	Water tank with water level indicator, removable
2	Cover for water tank, removable
3	Filter holder, removable

¹ Depending on the model

4	Drip stop
5	Filter housing, swivelling
6	Thermos jug with lid ¹
7	Lid-opening button
8	Glass jug with lid ¹
9	Warming plate ¹
10	Cord storage compartment
11	On/off button
12	"Aroma Sensor" indicator
13	Automatic switch-off indicator
14	Descaling button

¹ Depending on the model

Preparing the appliance for first use

Notes

- Perform the first cleaning process with a mixture of 5 cups of water and 1 cup of vinegar.
- Before each rinsing process switch off the appliance using the on/off button and leave it to cool down for 5 minutes.
- Run the rinsing process twice using 6 cups of water without adding vinegar.

→ Fig. 2 - 3

General information

- Observe the water level indicator on the water tank. Do not fill the water tank any higher than the top marking line.
- Add approx. 7 g medium-ground coffee for each cup.
- Store ground coffee in a cool place or freeze.
- Once a pack of coffee has been opened, always close it tightly to preserve the aroma.
- How coffee beans are roasted affects their flavour and aroma.
 - Darker roast = more flavour
 - Lighter roast = more acidity

Preparing the appliance for first use **en**

- Condensation may form on the filter housing for technical reasons.

Brewing coffee

Follow the illustrated instructions.

→ Fig. 9 - 16

Auto switch-off

Your appliance is equipped with an automatic switch-off function that switches the appliance off after a certain period of time. Models with a thermos jug switch off a few minutes after the end of brewing. Models with a glass jug keep the coffee hot for approx. 40 minutes and then switch off. The **auto off** indicator lights up until the coffee machine switches off automatically.

Aroma Sensor

An aroma sensor detects the volume of water added and automatically adjusts the brewing time.

If less than 4 cups of coffee are to be brewed,  lights up. The brewing time is automatically extended to ensure the full coffee aroma.

Thermos jug¹

The thermos jug has a capacity of around 8 cups.

Notes

- The seal is not hermetically tight to stop it adhering through a suction effect.
- Never transport the thermos jug in a horizontal position or coffee might leak out.
- Do not keep or transport carbonated drinks in the thermos jug.
- If you rinse the thermos jug with hot water before use, the coffee will stay hot for longer.

Opening, closing and removing the lid

→ Fig. 17 - 19

¹ Depending on the model

Descaling the appliance

This appliance is equipped with an automatic descaling indicator. When **calc** lights up, the appliance must be descaled.

Notes

- Regular descaling:
 - prolongs the life of the appliance
 - ensures proper functioning
 - prevents excessive steam
 - shortens the brewing time
 - saves energy
- If you are descaling the appliance with a commercially available descaler, follow the manufacturer's instructions for use and safety. Do not use descaler with phosphoric acid.
- If your tap water is very hard, descale the appliance more frequently than indicated.
- If the appliance is brewing more slowly or switches off before the brewing process ends, descale it.

→ Fig. 20 - 25

Overview of cleaning

- ▶ Do not use cleaning agents containing alcohol or spirits.
- ▶ Do not use sharp, pointed or metal objects.
- ▶ Do not use abrasive cloths or cleaning agents.

→ Fig. 26

Notes

- After each use, clean all parts thoroughly and rinse out.
- Remove stubborn deposits in the thermos jug with a solution of baking soda, dishwasher granulate or denture tablets.
- Store the thermos jug with the lid open to prevent any odours and bacteria forming.
- If the drip stop is leaking:
 - Remove the filter holder and clean the drip stop under running water.
 - Press the drip stop towards the filter holder with your finger several times.

Disposing of old appliance

- ▶ Dispose of the appliance in an environmentally friendly manner. Information about current disposal methods are available from your specialist dealer or local authority.



This appliance is labelled in accordance with European Directive 2012/19/EU concerning used electrical and electronic appliances (waste electrical and electronic equipment - WEEE). The guideline determines the framework for the return and recycling of used appliances as applicable throughout the EU.

Customer Service

Detailed information on the warranty period and terms of warranty in your country is available from our after-sales service, your retailer or on our website. The contact details for Customer Service can be found in the enclosed Customer Service directory or on our website.



Sécurité

- Lisez attentivement cette notice.
- Conservez la notice ainsi que les informations produites en vue d'une réutilisation ultérieure ou pour un futur nouveau propriétaire.

Utilisez l'appareil uniquement :

- pour un usage domestique privé et dans les pièces fermées d'un domicile, à la température ambiante.
- pour les quantités de préparation et durées de traitement habituelles pour un ménage.
- jusqu'à une altitude maximale de 2000 m au-dessus du niveau de la mer.
- pour l'infusion de café filtre.

Les enfants de 8 ans et plus, les personnes souffrant d'un handicap physique, sensoriel ou mental ou ne détenant pas l'expérience et/ou les connaissances nécessaires pourront utiliser cet appareil à condition de le faire sous surveillance, ou que son utilisation sûre leur ait été enseignée et qu'ils aient compris les dangers qui en émanent.

Les enfants ne sont pas autorisés à jouer avec l'appareil.

Les enfants ne doivent en aucun cas s'occuper du nettoyage et de la maintenance utilisateur, sauf s'ils sont âgés de 8 ans et plus et agissent sous surveillance.

Les enfants de moins de 8 ans doivent être tenus à distance de l'appareil et du cordon d'alimentation secteur.

- ▶ Conserver les matériaux d'emballage hors de portée des enfants.
- ▶ Ne jamais laisser les enfants jouer avec les emballages.
- ▶ Conserver les petites pièces hors de portée des enfants.
- ▶ Ne pas laisser les enfants jouer avec les petites pièces.
- ▶ Pour le raccordement et l'utilisation de l'appareil, respectez impérativement les indications figurant sur la plaque signalétique.
- ▶ L'appareil doit être branché uniquement à une source d'alimentation avec courant alternatif à l'aide d'une prise murale correctement installée et reliée à la terre.
- ▶ Le système à conducteur de protection de l'installation électrique de la maison doit être conforme.

- ▶ Ne jamais utiliser un appareil endommagé.
- ▶ Si l'appareil ou le cordon d'alimentation secteur est endommagé, débranchez immédiatement le cordon d'alimentation secteur ou coupez le fusible dans le boîtier à fusibles.
- ▶ Seul un personnel dûment qualifié peut entreprendre des réparations sur l'appareil.
- ▶ Afin d'écartier tout danger quand le cordon d'alimentation secteur de cet appareil est endommagé, seul le fabricant ou son service après-vente ou toute autre personne de qualification équivalente est habilité à le remplacer.
- ▶ Ne jamais plonger l'appareil ou le cordon d'alimentation secteur dans l'eau et ne pas les mettre au lave-vaisselle.
- ▶ Veiller à ce qu'aucun liquide ne coule sur le raccordement de l'appareil.
- ▶ Aérer suffisamment l'appareil.
- ▶ Ne jamais utiliser l'appareil dans une armoire.
- ▶ Ne jamais poser l'appareil sur des surfaces chaudes ou à proximité de celles-ci.
- ▶ Ne jamais couvrir la plaque de maintien au chaud.
- ▶ Utiliser uniquement des cruches de rechange approuvées par le service après-vente pour votre modèle.
- ▶ Ne touchez jamais les pièces chaudes de l'appareil.
- ▶ Laisser refroidir les pièces chaudes de l'appareil après utilisation et avant de les toucher.
- ▶ Ne saisir la verseuse que par la poignée.
- ▶ Pour éviter des blessures, utiliser l'appareil uniquement conformément à son emploi prévu.
- ▶ Les personnes portant un implant électronique doivent respecter une distance minimum de 10 cm par rapport à l'appareil et au réservoir d'eau retiré.
- ▶ Respecter les consignes de nettoyage.
- ▶ Nettoyer les surfaces qui entrent en contact avec les denrées alimentaires avant chaque utilisation.
- ▶ Afin d'éviter la formation de bactéries, ne pas conserver ni maintenir au chaud des produits laitiers, des aliments pour bébés ou d'autres aliments similaires dans la verseuse isotherme.

Prévention des dégâts matériels

- ▶ Utiliser l'appareil uniquement avec de l'eau fraîche et non gazeuse. Ne jamais remplir de lait, de boissons préparées ou de produits instantanés.
- ▶ Ne jamais faire fonctionner l'appareil à vide ou excessivement rempli. Tenir compte de l'affichage du niveau d'eau.
- ▶ Après chaque utilisation, laisser refroidir l'appareil pendant au moins 5 minutes.
- ▶ Ne jamais chauffer la verseuse isotherme au micro-ondes ou au four.
- ▶ Ne jamais mettre la verseuse isotherme ou le couvercle de la verseuse isotherme au lave-vaisselle ou dans du produit de nettoyage.
- ▶ Ne placer la verseuse dans l'appareil qu'avec le couvercle fermé.
- ▶ Ne pas retirer la verseuse pendant la percolation.
- ▶ Utiliser uniquement la verseuse fournie.

Élimination de l'emballage

Les emballages sont écologiques et recyclables.

- ▶ Veuillez éliminer les pièces détachées après les avoir triées par matière.



Éliminez l'emballage en respectant l'environnement.

Aperçu

→ Fig. 1

A	Machine à café avec verseuse isotherme ¹
B	Machine à café avec verseuse en verre ¹
C	Éléments de commande
1	Réservoir d'eau avec affichage du niveau d'eau, amovible
2	Couvercle du réservoir d'eau, amovible
3	Porte-filtre, amovible

¹ Selon le modèle

4	Dispositif anti-gouttes
5	Support de filtre, pivotant
6	Verseuse isotherme avec couvercle ¹
7	Touche d'ouverture du couvercle
8	Verseuse en verre avec couvercle ¹
9	Plaque de maintien au chaud ¹
10	Compartiment range cordon d'alimentation
11	Touche Marche/Arrêt
12	Affichage « Aroma Sensor »
13	Affichage d'arrêt automatique
14	Touche de détartrage

¹ Selon le modèle

Préparation de l'appareil pour la première utilisation

Remarques

- Effectuer le premier processus de nettoyage avec un mélange de 5 tasses d'eau et 1 tasse de vinaigre.
- Avant chaque rinçage, éteindre l'appareil avec la touche Marche/Arrêt et le laisser refroidir 5 minutes.
- Effectuer 2 fois le rinçage avec 6 tasses d'eau sans ajouter de vinaigre.

→ Fig. 2 - 8

Indications générales

- Tenir compte de l'affichage du niveau d'eau sur le réservoir d'eau. Remplir le réservoir d'eau jusqu'au repère supérieur maximum.
- Verser env. 7 g de café moulu par tasse, avec un degré de mouture moyen.
- Conserver le café moulu au frais ou le congeler.
- Toujours refermer soigneusement les paquets de café ouverts afin d'en préserver l'arôme.
- Le degré de torréfaction du café a une influence sur le goût et l'arôme.
 - Grains foncés = plus de saveur
 - Grains plus clairs = plus d'acidité

fr Préparer du café

- Pour des raisons techniques, de l'eau de condensation peut se former sur le support de filtre.

Préparer du café

Suivez les instructions de la figure.

→ Fig. 9 - 16

Arrêt automatique

Votre appareil est équipé d'un arrêt automatique qui l'éteint après une certaine durée.

Les modèles équipés d'une verseuse isotherme s'éteignent quelques minutes après la fin du passage du café. Les modèles avec verseuse en verre chauffent le café env. 40 minutes et se coupent ensuite.

Le voyant **auto off** est allumé jusqu'à ce que la machine à café s'éteigne automatiquement.

Aroma Sensor

Un capteur détecte la quantité d'eau ajoutée et adapte automatiquement la durée de percolation.

S'il faut préparer moins de 4 tasses de café, ☞ s'allume. La durée de percolation est automatiquement prolongée afin d'obtenir tout l'arôme du café.

Verseuse isotherme¹

La verseuse isotherme a une contenance d'env. 8 tasses.

Remarques

- Pour des raisons techniques, la fermeture n'est pas entièrement hermétique, afin de prévenir l'effet ventouse.
- Ne jamais transporter la verseuse isotherme allongée, sinon le café risque de fuir.
- Ne pas conserver ni transporter de boissons gazeuses dans la verseuse isotherme.
- Rincer la verseuse isotherme à l'eau chaude avant utilisation pour que le café reste chaud plus longtemps.

Ouvrir, fermer et retirer le couvercle

→ Fig. 17 - 19

Détartrer l'appareil

L'appareil est équipé d'un témoin automatique de détartrage. Lorsque **calc** est allumé, il faut détartrer l'appareil.

Remarques

- Un détartrage régulier :
 - Allonge la durée de vie de l'appareil
 - Garantit un fonctionnement impeccable
 - Évite une production de vapeur trop importante
 - Réduit la durée de percolation
 - Économise de l'énergie
- Lors du détartrage de l'appareil avec un produit détartrant du commerce, respecter les consignes d'utilisation et de sécurité du fabricant. Ne pas utiliser de détartrant contenant de l'acide phosphorique.
- Si l'eau du robinet est très calcaire, détartrer l'appareil plus souvent qu'indiqué.
- Si l'appareil effectue une percolation plus lente ou se coupe avant la fin, détartrer l'appareil.

→ Fig. 20 - 25

Guide de nettoyage

- ▶ Ne pas utiliser de produit nettoyant contenant de l'alcool ou de l'alcool à brûler.
- ▶ Ne pas utiliser d'objets acérés, pointus ou métalliques.
- ▶ Ne pas utiliser de chiffons abrasifs ou de produits nettoyants.

→ Fig. 26

Remarques

- Après chaque utilisation, nettoyer et rincer soigneusement toutes les pièces.
- Éliminer les dépôts tenaces dans la verseuse isotherme à l'aide d'une solution composée de soude, de granulés pour lave-vaisselle ou de pastilles de nettoyage pour prothèses dentaires.

¹ Selon le modèle

- Pour éviter la formation d'odeurs et de bactéries, conserver la verseuse isotherme avec le couvercle ouvert.
- Si le dispositif anti-gouttes présente un défaut d'étanchéité :
 - Retirer le porte-filtre et nettoyer le dispositif anti-gouttes sous l'eau courante.
 - Appuyer plusieurs fois avec le doigt sur le dispositif anti-gouttes, en direction du porte-filtre.

Mettre au rebut un appareil usagé

- ▶ Éliminez l'appareil dans le respect de l'environnement.

Vous trouverez des informations sur les circuits actuels d'élimination auprès de votre revendeur spécialisé ou de l'administration de votre commune/ville.



Cet appareil est marqué selon la directive européenne 2012/19/UE relative aux appareils électriques et électroniques usagés (waste electrical and electronic equipment - WEEE). La directive définit le cadre pour une reprise et une récupération des appareils usagés applicables dans les pays de la CE.

Service après-vente

Pour plus d'informations sur la durée et les conditions de la garantie dans votre pays, adressez-vous à notre service après-vente, à votre revendeur ou consultez notre site Web.

Vous trouverez les données de contact du service après-vente dans la liste ci-jointe ou sur notre site Web.



Sicurezza

- Leggere attentamente le presenti istruzioni.
- Conservare le istruzioni e le informazioni sul prodotto per il successivo utilizzo o per il futuro proprietario.

Utilizzare l'apparecchio soltanto:

- in case private e in locali chiusi in ambito domestico a temperatura ambiente;
- per quantità e tempi di lavoro usuali nell'attività domestica.
- fino a un'altitudine di massimo 2000 m sul livello del mare.
- per preparare il caffè filtrato.

Questo apparecchio può essere utilizzato da bambini di età pari o superiore a 8 anni e da persone con ridotte facoltà fisiche, sensoriali o mentali o prive di sufficiente esperienza e/o conoscenza se sorvegliati o già istruiti in merito all'utilizzo sicuro dell'apparecchio e se hanno compreso i rischi da esso derivanti.

I bambini non devono giocare con l'apparecchio.

La pulizia e la manutenzione di competenza dell'utente non devono essere eseguite da bambini, a meno che non abbiano un'età di 8 anni o superiore e non siano sorvegliati.

Tenere lontano dall'apparecchio e dal cavo di alimentazione i bambini di età inferiore agli 8 anni.

- ▶ Tenere lontano il materiale di imballaggio dai bambini.
- ▶ Vietare ai bambini di giocare con materiali d'imballaggio.
- ▶ Tenere i bambini lontano dalle parti piccole.
- ▶ Non lasciare che i bambini giochino con le parti piccole.
- ▶ Collegare e utilizzare l'apparecchio solo in conformità con i dati indicati sulla targhetta identificativa.
- ▶ Collegare l'apparecchio a una rete a corrente alternata soltanto con una presa con messa a terra installata a norma.
- ▶ Il sistema del conduttore di protezione dell'impianto elettrico domestico deve essere installato a norma.
- ▶ Non azionare mai un apparecchio danneggiato.
- ▶ Se l'apparecchio o il cavo di alimentazione è danneggiato, staccare subito la spina di alimentazione del cavo di alimentazione e spegnere il fusibile nella scatola dei fusibili.
- ▶ Solo il personale adeguatamente specializzato e formato può eseguire riparazioni sull'apparecchio.

- ▶ Al fine di evitare pericoli, se il cavo di alimentazione di questo apparecchio subisce danni deve essere sostituito dal produttore, dal suo servizio di assistenza clienti o da persona in possesso di simile qualifica.
- ▶ Non immergere mai l'apparecchio o il cavo di alimentazione nell'acqua e non metterli in lavastoviglie.
- ▶ Il connettore dell'apparecchio non deve venire a contatto con liquidi.
- ▶ Aerare sufficientemente l'apparecchio.
- ▶ Non mettere mai in funzione l'apparecchio all'interno di un mobile.
- ▶ Non disporre mai l'apparecchio sopra oppure in prossimità di superfici calde.
- ▶ Non coprire mai la piastra scaldavivande.
- ▶ Utilizzare soltanto caraffe di ricambio autorizzate per il vostro modello dal servizio di assistenza clienti.
- ▶ Non toccare mai le parti calde dell'apparecchio.
- ▶ Dopo l'uso lasciar raffreddare le parti calde dell'apparecchio prima di toccarle.
- ▶ Afferrare il bricco solo dalla maniglia.
- ▶ Per evitare lesioni, utilizzare l'apparecchio soltanto conformemente all'uso previsto.
- ▶ I portatori di impianti elettronici devono mantenersi a una distanza minima di 10 cm dall'apparecchio e dal serbatoio dell'acqua rimosso.
- ▶ Attenersi alle istruzioni per la pulizia.
- ▶ Pulire le superfici che vengono a contatto con gli alimenti prima di ogni utilizzo.
- ▶ Per evitare la formazione di batteri, non conservare o tenere al caldo nella caraffa termica prodotti a base di latte, alimenti per neonati o alimenti simili.

Prevenzione di danni materiali

- ▶ Utilizzare l'apparecchio solo con acqua fresca fredda non gassata. Mai riempire con latte, bevande pronte o prodotti istantanei.
- ▶ Mai far girare l'apparecchio a vuoto o riempirlo eccessivamente. Osservare l'indicatore di livello dell'acqua.
- ▶ Dopo ogni uso far raffreddare l'apparecchio per almeno 5 minuti.
- ▶ Mai scaldare la caraffa termica in microonde o nel forno.

it Panoramica

- ▶ Mai mettere la caraffa termica o il coperchio della caraffa termica nella lavastoviglie o in soluzione detergente.
- ▶ Inserire la caraffa nell'apparecchio solo con il coperchio chiuso.
- ▶ Non togliere la caraffa durante il processo di infusione.
- ▶ Utilizzare solo la caraffa fornita in dotazione.

Panoramica

→ Fig. 1

A	Macchina da caffè con caraffa termica ¹
B	Macchina da caffè con caraffa in vetro ¹
C	Elementi di comando
1	Serbatoio dell'acqua con indicatore di livello, estraibile
2	Coperchio del serbatoio dell'acqua, estraibile
3	Supporto filtro, estraibile
4	Blocco antigocciolamento
5	Portafiltro, girevole
6	Caraffa termica con coperchio ¹
7	Tasto di apertura del coperchio
8	Caraffa in vetro con coperchio ¹
9	Piastra scaldatazze ¹
10	Vano portacavo
11	Tasto Acceso/Spento
12	Indicatore "Aroma Sensor"
13	Indicatore dello spegnimento automatico
14	Tasto di decalcificazione

¹ A seconda del modello

Preparazione dell'apparecchio per il primo utilizzo

Note

- Eseguire il primo processo di pulizia con una miscela di 5 tazze d'acqua e 1 tazza di aceto.

- Prima di ogni processo di lavaggio spegnere l'apparecchio con il tasto Acceso/Spento e lasciarlo raffreddare 5 minuti.
- Eseguire il processo di lavaggio per 2 volte con 6 tazze d'acqua senza aggiungere aceto.

→ Fig. 2 - 8

Avvertenze generali

- Osservare l'indicatore di livello sul serbatoio dell'acqua. Riempire il serbatoio dell'acqua al massimo fino alla tacca più in alto.
- Per ogni tazza versare ca. 7 g di caffè macinato con grado di macinatura medio.
- Conservare il caffè macinato in un luogo fresco oppure congelarlo.
- Chiudere ermeticamente le confezioni di caffè già aperte, affinché non perdano il loro aroma.
- La tostatura dei chicchi influisce sul gusto e sull'aroma.
 - Tostatura scura = più aromatica
 - Tostatura chiara = più acida
- Per motivi tecnici sul portafiltro si può formare condensa.

Preparazione del caffè

Seguire le indicazioni riportate nelle figure.

→ Fig. 9 - 16

Spegnimento automatico

L'apparecchio è dotato di una funzione di spegnimento automatico che spegne l'apparecchio dopo un determinato periodo di tempo.

I modelli con caraffa termica si spengono pochi minuti dopo la fine dell'infusione. I modelli con caraffa in vetro scaldano il caffè per ca. 40 minuti, poi si spengono. L'indicatore **auto off** è acceso finché la macchina da caffè non si spegne automaticamente.

Aroma Sensor

Un sensore riconosce la quantità d'acqua inserita e adatta automaticamente la durata dell'infusione.

Quando devono essere preparate meno di 4 tazze di caffè, si accende . La durata dell'infusione viene prolungata automaticamente per ottenere l'aroma pieno del caffè.

Caraffa termica¹

La caraffa termica ha una capacità di circa 8 tazze.

Note

- Per motivi tecnici la chiusura non è a tenuta ermetica, così non rischia di rimanere attaccata.
- Mai trasportare la caraffa termica in orizzontale: il caffè potrebbe fuoriuscire.
- Non conservare o trasportare bevande contenenti anidride carbonica nella caraffa termica.
- Se prima dell'uso si sciacqua la caraffa termica con acqua molto calda, il caffè rimane caldo più a lungo.

Apertura, chiusura e rimozione del coperchio

→ Fig. **17** - **19**

Decalcificazione dell'apparecchio

L'apparecchio è dotato di un indicatore automatico di decalcificazione. Quando **calc** è acceso, l'apparecchio deve essere decalcificato.

Note

- Una regolare decalcificazione:
 - prolunga la durata utile dell'apparecchio
 - garantisce un perfetto funzionamento
 - evita un'eccessiva produzione di vapore
 - riduce il tempo di infusione
 - fa risparmiare energia
- Se si decalcifica l'apparecchio con un comune decalcificante commerciale, osservare le istruzioni d'impiego e per la sicurezza del produttore. Non utilizzare decalcificanti contenenti acido fosforico.

- Se l'acqua del rubinetto è molto calcarea, decalcificare l'apparecchio con una frequenza maggiore rispetto a quanto indicato.
- Se l'apparecchio è più rumoroso durante la preparazione o si spegne prima della fine dell'infusione, decalcificarlo.

→ Fig. **20** - **25**

Panoramica per la pulizia

- ▶ Non impiegare detergenti a base di alcol.
- ▶ Non utilizzare oggetti taglienti, appuntiti o metallici.
- ▶ Non usare panni o detergenti abrasivi.

→ Fig. **26**

Note

- Dopo ogni utilizzo lavare e sciacquare accuratamente tutte le parti.
- Rimuovere lo sporco ostinato dalla caraffa termica con una soluzione di soda, detersivo granulare per lavastoviglie o pastiglie per dentiere.
- Per evitare la formazione di odori e di batteri, conservare la caraffa termica con il coperchio aperto.
- Se il blocco antigocciolamento perde:
 - Togliere il supporto filtro e lavare il blocco antigocciolamento sotto acqua corrente.
 - Premere più volte con il dito il blocco antigocciolamento in direzione del supporto filtro.

Rottamazione di un apparecchio dismesso

- ▶ Smaltire l'apparecchio nel rispetto dell'ambiente.

Per informazioni sulle attuali procedure di smaltimento rivolgersi al rivenditore specializzato o al comune di competenza.

¹ A seconda del modello



Questo apparecchio dispone di contrassegno ai sensi della direttiva europea 2012/19/UE in materia di apparecchi elettrici ed elettronici (waste electrical and electronic equipment - WEEE).

Questa direttiva definisce le norme per la raccolta e il riciclaggio degli apparecchi dismessi valide su tutto il territorio dell'Unione Europea.

Servizio di assistenza clienti

Informazioni dettagliate sulla durata della garanzia e sulle condizioni di garanzia in ciascun Paese sono reperibili presso il nostro servizio di assistenza clienti, presso il proprio rivenditore o sul nostro sito Internet.

I dati di contatto del servizio di assistenza clienti sono disponibili nell'elenco dei centri di assistenza allegato o sul nostro sito Internet.



Veiligheid

- Lees deze gebruiksaanwijzing zorgvuldig door.
- Bewaar de gebruiksaanwijzing en de productinformatie voor later gebruik of voor volgende eigenaren.

Gebruik het apparaat uitsluitend:

- voor huishoudelijk gebruik en in gesloten ruimtes binnen de huiselijke omgeving bij kamertemperatuur.
- voor verwerkingshoeveelheden en -tijden die gebruikelijk zijn in het huishouden.
- tot een hoogte van 2000 m boven zeeniveau.
- voor het zetten van filterkoffie.

Dit apparaat kan worden bediend door kinderen vanaf 8 jaar en door personen met fysieke, sensorische of geestelijke beperkingen of met gebrekkige ervaring en/of kennis, indien zij onder toezicht staan of zijn geïnstrueerd in het veilige gebruik van het apparaat en de daaruit resulterende gevaren hebben begrepen.

Kinderen mogen niet met het apparaat spelen.

Reiniging en gebruikersonderhoud mogen niet worden uitgevoerd door kinderen, tenzij ze 8 jaar of ouder zijn en onder toezicht staan. Zorg ervoor dat kinderen die jonger zijn dan 8 jaar niet bij het apparaat of de aansluitkabel kunnen komen.

- ▶ Verpakkingsmateriaal uit de buurt van kinderen houden.
- ▶ Laat kinderen niet met verpakkingsmateriaal spelen.
- ▶ Kleine onderdelen uit de buurt van kinderen houden.
- ▶ Kinderen niet met kleine onderdelen laten spelen.
- ▶ Het apparaat uitsluitend aansluiten en gebruiken volgens de gegevens op het typeplaatje.
- ▶ Het apparaat uitsluitend via een volgens de voorschriften geïnstalleerd stopcontact met randaarde op een stroomnet met wisselstroom aansluiten.
- ▶ Het randaardesysteem van de elektrische huisinstallatie moet conform de elektrotechnische voorschriften zijn geïnstalleerd.
- ▶ Nooit een beschadigd apparaat gebruiken.
- ▶ Wanneer het apparaat of het netsnoer is beschadigd, dan direct de stekker van het netsnoer uit het stopcontact halen of de zekering in de meterkast uitschakelen.

nl Het voorkomen van materiële schade

- ▶ Alleen daarvoor geschoold vakpersoneel mag reparaties aan het apparaat uitvoeren.
- ▶ Als het netsnoer van dit apparaat beschadigd raakt, moet het ter vermindering van risico's worden vervangen door de fabrikant, de servicedienst of een andere gekwalificeerde persoon.
- ▶ Nooit het apparaat of het netsnoer in water dompelen of in de vaatwasser plaatsen.
- ▶ Op de stekkerverbinding van het apparaat mag geen vloeistof overlopen.
- ▶ Het apparaat voldoende ventileren.
- ▶ Laat het apparaat nooit in een kast werken.
- ▶ Het apparaat nooit neerzetten op of in de buurt van hete oppervlakken.
- ▶ Dek het warmhoudplaatje nooit af.
- ▶ Gebruik alleen reservekannen die door de klantenservice voor uw model zijn goedgekeurd.
- ▶ Nooit hete apparaatonderdelen aanraken.
- ▶ Na het gebruik de hete apparaatonderdelen laten afkoelen voordat u deze aanraakt.
- ▶ Pak de kan alleen aan de handgreep beet.
- ▶ Het apparaat uitsluitend conform de bestemming gebruiken om letsel te voorkomen.
- ▶ Personen met elektronische implantaten moeten een afstand van minstens 10 cm tot het apparaat en tot de uitgenomen watertank aanhouden.
- ▶ De reinigingsinstructies in acht nemen.
- ▶ Oppervlakken die met voedingsmiddelen in contact komen, voor elk gebruik reinigen.
- ▶ Om bacterievorming te voorkomen geen melkproducten, babyvoeding of dergelijke levensmiddelen in de thermoskan bewaren of warmhouden.

Het voorkomen van materiële schade

- ▶ Het apparaat alleen gebruiken met vers, koud water zonder koolzuur. Nooit melk, kant-en-klare dranken of instantproducten erin doen.
- ▶ Het apparaat nooit leeg laten werken of te vol doen. De waterniveau-indicatie in acht nemen.
- ▶ Het apparaat na elk gebruik minstens 5 minuten laten afkoelen.
- ▶ De thermoskan nooit in de magnetron of bakoven opwarmen.

- ▶ De thermoskan of het deksel van de thermoskan nooit in de vaatwasser of in zeepsop doen.
- ▶ Zet de kan alleen met gesloten deksel in het apparaat.
- ▶ Haal de kan er tijdens het bereidingsproces niet uit.
- ▶ Gebruik alleen de meegeleverde kan.

Overzicht

→ Fig. **1**

A	Koffiemachine met thermoskan ¹
B	Koffiemachine met glazen kan ¹
C	Bedieningselementen
1	Watertank met waterniveau-indicatie, verwijderbaar
2	Deksel watertank, verwijderbaar
3	Filterhouder, verwijderbaar
4	Druppelstop
5	Filterhuis, draaibaar
6	Thermoskan met deksel ¹
7	Knop om deksel te openen
8	Glazen kan met deksel ¹
9	Warmhoudzone ¹
10	Snoeropbergvak
11	Aan/uit-knop
12	Indicatie "Aroma Sensor"
13	Indicatie Automatische uitschakeling
14	Knop Ontkalken

¹ Afhankelijk van het model

Het apparaat voorbereiden voor het eerste gebruik

Opmerkingen

- Het eerste reinigingsproces uitvoeren met een mengsel van 5 kopjes water en 1 kopje azijn.
- Vóór elk spoelproces het apparaat uitschakelen met de Aan/Uit-knop en 5 minuten laten afkoelen.

- Het spoelproces met 6 kopjes water zonder toevoeging van azijn 2 keer uitvoeren.

→ Fig. **2 - 8**

Algemene aanwijzingen

- De waterniveau-indicatie aan de watertank in acht nemen. Vul de watertank tot maximaal de bovenste markering.
- Per kopje ca. 7 g gemalen koffie met een gemiddelde maalgraad erin doen.
- Gemalen koffie koel bewaren of invriezen.
- Geopende koffieverpakkingen luchtdicht afsluiten om het aroma te behouden.
- De branding van de koffiebonen beïnvloedt de smaak en het aroma.
 - Donker gebrand = meer aroma
 - Licht gebrand = meer aciditeit
- Om technische redenen kan op het filterhuis condens ontstaan.

Koffie zetten

Volg de instructies met afbeeldingen.

→ Fig. **9 - 16**

Automatische uitschakeling

Uw apparaat is voorzien van een automatische uitschakeling, waarbij het apparaat na een bepaalde tijdsduur uitgaat.

Modellen met thermoskan schakelen zichzelf enkele minuten na het einde van de bereiding uit. Modellen met glazen kan houden de koffie ca. 40 minuten warm en schakelen zichzelf daarna uit.

De indicatie **auto off** brandt tot de koffiemachine automatisch wordt uitgeschakeld.

Aroma Sensor

Een sensor herkent de hoeveelheid water die erin is gedaan en past de bereidingsduur automatisch aan.

Als minder dan 4 kopjes koffie worden bereid, gaat  branden. De bereidingsduur wordt automatisch verlengd om het volledige koffiearoma te behouden.

Thermoskan¹

De thermoskan heeft een inhoud voor ongeveer 8 kopjes.

Opmerkingen

- Het deksel is technisch zo ontworpen dat het niet hermetisch dicht is om te voorkomen dat het deksel zich vastzuigt.
- Transporteer de thermoskan daarom nooit liggend, omdat er koffie uit kan lopen.
- Geen koolzuurhoudende dranken in de thermoskan bewaren of transporteren.
- Wanneer u de thermoskan vóór het gebruik uitspoelt met heet water, blijft de koffie langer warm.

Deksel openen, sluiten en eraf halen

→ Fig. 17 - 19

Apparaat ontkalken

Het apparaat is voorzien van een automatische ontkalkingsindicatie. Wanneer **calc** brandt, moet het apparaat worden ontkalkt.

Opmerkingen

- Regelmatig ontkalken:
 - verlengt de levensduur van het apparaat
 - zorgt voor een goede werking
 - voorkomt te sterke stoomvorming
 - verkort de bereidingstijd
 - bespaart energie
- Wanneer u het apparaat ontkalkt met een in de handel verkrijgbaar ontkalkingsmiddel, neem dan de gebruiks- en veiligheidsinstructies van de fabrikant in acht. Geen ontkalkingsmiddelen met fosforzuur gebruiken.
- Wanneer het leidingwater sterk kalkhoudend is, ontkalk het apparaat dan vaker dan is aangegeven.
- Wanneer het apparaat de bereiding langzamer uitvoert of vóór het einde van de bereiding uitgaat, ontkalk dan het apparaat.

→ Fig. 20 - 25

Reinigingsoverzicht

- ▶ Gebruik geen reinigingsmiddelen die alcohol of spiritus bevatten.
- ▶ Gebruik geen scherpe, puntige of metalen voorwerpen.
- ▶ Gebruik geen schurende doeken of schurende reinigingsmiddelen.

→ Fig. 26

Opmerkingen

- Na elk gebruik alle onderdelen grondig reinigen en uitspoelen.
- Verwijder hardnekkige aanslag in de thermoskan met een oplossing van soda, vaatwasmachinekorrels of reinigingstabletten voor kunstgebitten.
- Bewaar de thermoskan met geopend deksel om geurvorming en bacterievorming te voorkomen.
- Wanneer de druppelstop lek is:
 - Haal de filterhouder eruit en reinig de druppelstop onder stromend water.
 - De druppelstop meermalen met de vinger in de richting van de filterhouder drukken.

Afvoeren van uw oude apparaat

- ▶ Voer het apparaat milieuvriendelijk af. Bij uw dealer en uw gemeente- of deelraadskantoor kunt u informatie verkrijgen over de actuele afvoermethoden.



Dit apparaat is gekenmerkt in overeenstemming met de Europese richtlijn 2012/19/EU betreffende afgedankte elektrische en elektronische apparatuur (waste electrical and electronic equipment - WEEE).

De richtlijn geeft het kader aan voor de in de EU geldige terugneming en verwerking van oude apparaten.

¹ Afhankelijk van het model

Servicedienst

Gedetailleerde informatie over de garantieperiode en garantievoorwaarden in uw land kunt u opvragen bij onze servicedienst, uw dealer of op onze website. De contactgegevens van de servicedienst vindt u in de meegeleverde servicedienstlijst of op onze website.



Sikkerhed

- Læs denne vejledning omhyggeligt igennem.
- Opbevar vejledningen og produktinformationerne til senere brug, og giv dem videre til en senere ejer.

Anvend kun apparatet:

- ved stuetemperatur i privat husholdning og i lukkede rum i huslige omgivelser.
- til forarbejdningsemængder og -tider, som er almindelige i husholdningen.
- Op til en højde på maksimalt 2000 m over havets overflade.
- til at brygge filterkaffe.

Dette apparat kan bruges af børn, der er fyldt 8 år, samt af personer med begrænsede fysiske, sensoriske eller psykiske evner eller manglende erfaring og/eller viden, hvis de overvåges eller er blevet instrueret i en sikker brug af apparatet og har forstået de farer, der kan være forbundet med brugen af apparatet.

Børn må ikke bruge apparatet til leg.

Rengøring og brugervedligeholdelse må ikke udføres af børn, medmindre de er fyldt 8 år eller mere og overvåges.

Børn, som er under 8 år, skal altid befinde sig på sikker afstand af apparatet og dets tilslutningsledning.

- ▶ Opbevar emballagematerialet utilgængeligt for børn.
- ▶ Lad ikke børn lege med emballagemateriale.
- ▶ Opbevar smådele utilgængeligt for børn.
- ▶ Lad ikke børn lege med smådele.
- ▶ Apparatet må kun tilsluttes og bruges iht. angivelserne på typeskiltet.
- ▶ Apparatet må kun tilsluttes et strømnet med vekselstrøm via en stikdåse med jord, der er installeret forskriftsmæssigt.
- ▶ Jordledningssystemet, der beskytter husets elinstallation, skal være installeret forskriftsmæssigt.

- ▶ I Danmark er apparatet kun godkendt til brug i forbindelse med en stikkontakt type E.

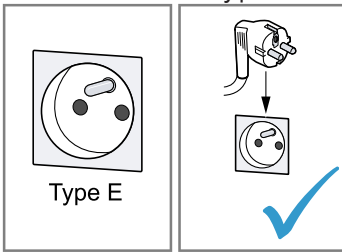

- ▶ Hvis der kun findes en stikkontakt af type K på tilslutningsstedet, skal apparatet tilsluttes med en egnet adapter. Kun på den måde er apparatet jodet korrekt. Denne adapter (reservedels-nr. 00623333) kan købes hos kundeservice.

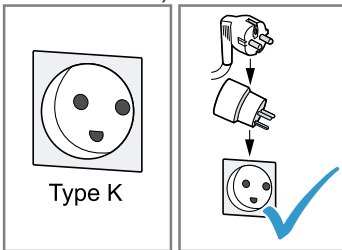

- ▶ Brug aldrig et beskadiget apparat.
- ▶ Hvis apparatet eller nettilslutningsledningen er beskadiget, så træk straks nettilslutningsledningens netstik ud, eller slå sikringen fra i sikringskabet.
- ▶ Kun fagpersonale, der er uddannet til det, må udføre reparationer på apparatet.
- ▶ Hvis nettilslutningsledningen til apparatet bliver beskadiget, skal den udskiftes af producenten, producentens kundeservice eller en lignende kvalificeret person for at undgå, at der opstår fare.
- ▶ Dyp aldrig apparatet eller nettilslutningsledningen i vand, og sæt det aldrig i opvaskemaskinen.
- ▶ Der må ikke løbe væske over på apparatets stikforbindelse.
- ▶ Sørg for tilstrækkelig ventilation af maskinen.
- ▶ Brug aldrig maskinen i et skab.
- ▶ Stil aldrig apparatet på eller i nærheden af varme overflader.
- ▶ Dæk aldrig varmepladen til.
- ▶ Brug kun reservekander, der er godkendt af kundeservice, til din model.

da Undgåelse af tingsskader

- ▶ Berør aldrig de varme apparatdele.
- ▶ Lad de varme apparatdele køle af efter brug, før de berøres.
- ▶ Tag kun fat på håndtaget.
- ▶ Anvend kun apparatet i overensstemmelse med dets bestemmelsesmæssige brug for at undgå skader.
- ▶ Personer med elektroniske implantater skal overholde en minimumsafstand på 10 cm til apparatet og den udtagne vandtank.
- ▶ Følg anvisningerne om rengøring.
- ▶ Rengør overflader, som kommer i kontakt med fødevarer, før hver brug.
- ▶ For at undgå bakteriedannelse må mælkeprodukter, babymad eller lignende fødevarer ikke opbevares eller holdes varme i termokanden.

Undgåelse af tingsskader

- ▶ Anvend kun apparatet med frisk koldt vand uden kulsyre. Fyld det aldrig med mælk, færdige drikke eller instantprodukter.
- ▶ Brug aldrig apparatet, hvis det er tomt, og overfyld det aldrig. Vær opmærksom på vandstandsviseren.
- ▶ Lad apparatet køle af i mindst 5 minutter efter hver brug.
- ▶ Opvarm aldrig termokanden i mikrobølgeovnen eller ovnen.
- ▶ Kom aldrig termokanden eller låget til termokanden i opvaskemaskinen eller i sæbevand.
- ▶ Stil kun kanden ind i apparatet med lukket låg.
- ▶ Tag ikke kanden ud under brygningen.
- ▶ Anvend kun den medfølgende kande.

Oversigt

→ Fig. 1

A	Kaffemaskine med termokande ¹
B	Kaffemaskine med glaskande ¹
C	Betjeningslementer
1	Aftagelig vandtank med vandstandsviser

¹ Afhængigt af model

2	Aftageligt låg til vandtank
3	Aftagelig filterholder
4	Drypstop
5	Drejeligt filterhus
6	Termokande med låg ¹
7	Lågabningsknap
8	Glaskande med låg ¹
9	Varmeplade ¹
10	Kabelrum
11	Tænd-/sluk-tast
12	Indikator "Aroma Sensor"
13	Indikator for automatisk slukning
14	Afkalkningstast

¹ Afhængigt af model

Forberedelse af apparatet til den første ibrugtagning

Bemærkninger

- Udfør den første rengøring med en blanding bestående af 5 kopper vand og 1 kop eddike.
- Sluk apparatet med tænd-/sluk-tasten, og lad det køle af i 5 minutter, inden hver skylleprocedure.

- Udfør skylleproceduren 2 gange med 6 kopper vand uden tilsætning af eddike.

→ Fig. **2** - **8**

Generelle anvisninger

- Vær opmærksom på vandstandsviseren på vandtanken. Fyld højest vandtanken op til den øverste markeringslinje.
- Kom ca. 7 g malet kaffe med mellem formalingsgrad i pr. kop.
- Opbevar malet kaffe køligt, eller frys det ned.
- Luk åbne kaffepakker tæt, så aromaen bibeholdes.
- Kaffebønnernes ristning påvirker smag og aroma.
 - Mørkere ristet = mere krydret
 - Lysere ristet = mere syre
- Der kan teknisk betinget dannes kondensvand på filterhuset.

Kaffebrygning

Følg billedvejledningen.

→ Fig. **9** - **16**

Automatisk slukning

Apparatet er udstyret med en automatisk slukning, der slukker apparatet efter en bestemt varighed.

Modeller med termokande slukker, få minutter efter brygningen er færdig. Modeller med glaskande varmer kaffen i ca 40 minutter og slukker derefter.

Indikatoren **auto off** lyser, indtil kaffemaskinen slukkes automatisk.

Aroma Sensor

En sensor registrerer den påfyldte vandmængde og tilpasser automatisk bryggevarigheden.

Hvis der skal brygges mindre end 4 kopper kaffe, lyser . Bryggevarigheden forlænges automatisk for at opnå den fulde kaffearoma.

Termokande¹

Termokanden har en fyldningsmængde på cirka 8 kopper.

Bemærkninger

- Låget er teknisk betinget ikke hermetisk tæt, så låget ikke kan suge sig fast.
- Transportér derfor aldrig termokanden liggende, da kaffen kan løbe ud.
- Opbevar eller transportér ikke kulsyreholdige drikke i termokanden.
- Hvis termokanden skylles med varmt vand før brug, holder kaffen sig varm i længere tid.

Åbning, lukning og aftagning af låget

→ Fig. **17** - **19**

Afkalkning af apparatet

Apparatet er udstyret med en automatisk afkalkningsindikator. Når **calc** lyser, skal apparatet afkalkes.

Bemærkninger

- Regelmæssig afkalkning:
 - forlænger apparatets levetid
 - sikrer en fejlfri funktion
 - forhindrer overdreven dampdannelse
 - forkorter bryggetiden
 - sparer energi
- Hvis apparatet afkalkes med et almindeligt afkalkningsmiddel, så overhold producentens anvendelses- og sikkerhedsanvisninger. Brug ikke afkalkningsmiddel med fosforsyre.
- Hvis postevandet er meget kalkholdigt, skal apparatet afkalkes oftere end indikeret.
- Afkalk apparatet, hvis det brygger langsomt eller slukker, inden brygningen er færdig.

→ Fig. **20** - **25**

Rengøringsoversigt

- ▶ Brug ikke rengøringsmidler, der indeholder alkohol eller sprit.
- ▶ Brug ikke skarpe, spidse eller metalliske genstande.

¹ Afhængigt af model

da Bortskaffelse af udtjent apparat

- ▶ Der må ikke anvendes skurrende klude eller rengøringsmidler.

→ Fig. 26

Bemærkninger

- Rengør og skyl alle dele grundigt efter hver brug.
- Fjern hårdnakkede aflejringer i termokanden med en opløsning af soda, granulært til opvaskemaskiner eller rengøringstabletter til tandproteser.
- Opbevar termokanden med åbent låg for at undgå lugt- og bakteriedannelse.
- Hvis drypstoppet er utæt:
 - Tag filterholderen ud, og rengør drypstoppet under rindende vand.
 - Tryk drypstoppet flere gange med fingeren i retning af filterholderen.

Bortskaffelse af udtjent apparat

- ▶ Bortskaf apparatet miljørigtigt. Hvis der er tvivl om genbrugsordningerne, og om hvor genbrugspladserne er placeret, så kan forhandleren, kommunen eller de kommunale myndigheder kontaktes for at få yderligere information.



Dette apparat er klassificeret iht. det europæiske direktiv 2012/19/EU om affald af elektrisk- og elektronisk udstyr (waste electrical and electronic equipment - WEEE).

Dette direktiv angiver rammerne for indlevering og recycling af kasserede apparater gældende for hele EU.

Kundeservice

Der findes detaljerede oplysninger om garantiperiode og garantibetingelser for det aktuelle land hos vores kundeservice, den lokale forhandler og på vores hjemmeside.

Kontaktdata for kundeservice findes i vedlagte liste over kundeserviceafdelinger eller på vores hjemmeside.



Sikkerhet

- Les nøye gjennom denne anvisningen.
- Oppbevar veiledningen og produktinformasjonen for senere bruk eller for en senere eier.

Apparatet må kun brukes:

- ved romtemperatur i private husholdninger og i lukkede rom hjemme.
- til mengder og arbeidstider som er vanlige i en normal husholdning.
- opp til høyde på maks 2000 m over havet.
- til å trekke filterkaffe.

Dette apparatet kan brukes av barn fra og med 8 år og av personer med redusert fysiske, sensoriske eller mentale evner eller mangel på erfaring og/eller kunnskap, dersom de blir overvåket eller har fått opplæring i en sikker bruk av apparatet og dessuten har forstått farene som kan resultere av feil bruk.

Barn må ikke få leke med apparatet.

Rengjøring og brukervedlikehold skal ikke utføres av barn, med mindre de er minst 8 år gamle og er under oppsyn.

Barn under 8 år må holdes unna apparatet og strømkabelen.

- ▶ Hold emballasjen borte fra barn.
- ▶ Barn må ikke få leke med emballasjen.
- ▶ Hold smådeler borte fra barn.
- ▶ Ikke la barn leke med smådeler.
- ▶ Maskinen må kun tilkobles og brukes i henhold til angivelsene på typeskiltet.
- ▶ Maskinen skal bare kobles til et strømnnett med vekselstrøm via en forskriftsmessig montert jordet stikkontakt.
- ▶ Systemet for husets PE-leder må være forskriftsmessig installert.
- ▶ Bruk aldri apparatet hvis det har skader.
- ▶ Hvis vaskemaskinen eller strømledningen er skadet, må du dra ut støpselet eller slå av sikringen i sikringsskapet umiddelbart.
- ▶ Kun opplært fagpersonell skal utføre reparasjoner på maskinen.
- ▶ Dersom det oppstår skader på apparatets strømkabel, må den skiftes ut av produsenten, kundeservice eller av en annen kvalifisert person for å unngå at det oppstår fare.

no Unngå materielle skader

- ▶ Dypp aldri apparatet eller strømkabelen i vann eller legg dem i oppvaskmaskinen.
- ▶ Væske må ikke renne over på apparatets pluggforbindelse.
- ▶ Sørg for at apparatet ventileres tilstrekkelig.
- ▶ Apparatet må aldri brukes i et skap.
- ▶ Apparatet må aldri plasseres på eller i nærheten av varme overflater.
- ▶ Ikke dekk til varmeplaten.
- ▶ Det skal kun brukes reservekanner som kundeservice har godkjent for din modell.
- ▶ Du må aldri berøre de varme apparatdelene.
- ▶ Etter bruk må du la de varme apparatdelene bli kalde, før du berører dem.
- ▶ Kannen skal bare gripes i håndtaket.
- ▶ Bruk apparatet korrekt for å unngå personskader.
- ▶ Personer med elektroniske implantater, må holde en minsteavstand på 10 cm til apparatet og vanntank som er tatt ut.
- ▶ Følg rengjøringsanvisningene.
- ▶ Overflater som kommer i kontakt med næringsmidler skal rengjøres før hver bruk.
- ▶ Du må ikke oppbevare eller holde varme melkeprodukter, baby-mat eller liknende matvarer i termokannen for å unngå bakteriedannelse.

Unngå materielle skader

- ▶ Apparatet skal kun brukes med friskt, kaldt vann uten kullsyre. Fyll aldri på melk, ferdig drikke eller instant-produkter.
- ▶ Apparatet må aldri brukes tomt eller med for mye væske fylt på. Vær oppmerksom på vannstandsindikatoren.
- ▶ La apparatet avkjøles i minst 5 minutter etter hver bruk.
- ▶ Termokannen må aldri varmes opp i mikrobølgeovn eller stekeovn.
- ▶ Termokannen eller dens deksel må aldri has i oppvaskmaskin eller såpevann.
- ▶ Sett kannen kun inn i apparatet med lukket lokk.
- ▶ Ikke ta ut kannen under en brygging.

- ▶ Bruk kun kannen som følger med.

Oversikt

→ Fig. 1

A	Kaffemaskin med termokanne ¹
B	Kaffemaskin med glasskanne ¹
C	Betjeningselementer
1	Vanntank med vannstandsindikator, avtagbar
2	Lokk for vanntank, avtagbart
3	Filterholder, avtagbar
4	Dryppstopp
5	Filterhus, svingbart

¹ Avhengig av modell

6	Termokanne med lokk ¹
7	Åpningstast for lokk
8	Glasskanne med lokk ¹
9	Varmholdingplate ¹
10	Rom for oppvikling av kabelen
11	På/av-tast
12	Visning "Aroma Sensor"
13	Visning av automatisk utkobling
14	Tast Avkalking

¹ Avhengig av modell

Klargjøre apparatet til å tas i bruk

Merknader

- Gjennomfør første rengjøringscyklus med en blanding av 5 kopper vann og 1 kopp eddik.
- Slå av apparatet med på/av-tasten og la det avkjøles i 5 minutter før hver skylling.
- Gjennomfør skyllingen 2 ganger med 6 kopper vann uten å tilsette eddik.

→ Fig. **2** - **3**

Generell informasjon

- Vær oppmerksom på vannstandsindikatoren på vanntanken. Ikke fyll vanntanken mer en til maks. øverste merkestrekk.
- Fyll på ca. 7 g malt kaffe med middels malingsgrad per kopp.
- Oppbevar den malte kaffen kjølig eller frys den.
- En åpent kaffepakke må lukkes tett, slik at aromaen bevares.
- Kaffeønnenes brennegrad påvirker smak og aroma.
 - Mørk brent = mer smak
 - Lysere brent = mer syre
- Av tekniske årsaker kan det dannes kondensvann på filterhuset.

Brygge kaffe

Følg bildeveiledningen.

→ Fig. **9** - **16**

Automatisk utkobling

Apparatet er utstyrt med automatisk utkobling som kobler ut apparatet etter en viss tid.

Modeller med termokanne slår seg av få minutter etter endt brygging. Modeller med glasskanne varmer kaffen i ca. 40 minutter og slår seg deretter av.

Indikatoren **auto off** lyser til kaffemaskinen slås automatisk av.

Aroma Sensor

En sensor registrerer påfylt vannmengde og tilpasser bryggetiden automatisk. Hvis det skal brygges mindre enn 4 kopper kaffe, tennes . Bryggetiden forlenges automatisk for å oppnå full kaffearoma.

Termokanne¹

Termokannen har en fyllmengde på ca. 8 kopper.

Merknader

- Lokket er av tekniske årsaker ikke hermetisk tett, slik at lokket ikke kan suges seg fast.
- Du må aldri transportere termokannen liggende, for da kan kaffe lekke ut.
- Ikke oppbevar eller transporter kullsyreholdig drikke i termokannen.
- Kaffen holdes lenger varm hvis du skyller termokannen med varmt vann før bruk.

Åpne, lukke og ta av lokket

→ Fig. **17** - **19**

Avkalking av apparatet

Apparatet er utstyrt med automatisk avkalkingsindikator. Når **calc** lyser, må apparatet avkalkes.

¹ Avhengig av modell

no Oversikt over rengjøring

Merknader

- Regelmessig avkalking:
 - forlenger levetiden for apparatet
 - sikrer en korrekt funksjon
 - hindrer at det dannes for mye damp
 - forkorter bryggetiden
 - sparer energi
- Følg produsentens anvisninger om bruk og sikkerhet når du avkalker apparatet med et vanlig avkalkingsmiddel som fåes i handelen. Ikke bruk avkalkingsmiddel med fosforsyre.
- Hvis vannet fra springen inneholder mye kalk, må apparatet avkalles oftere enn det som er indikert.
- Avkalk apparatet hvis det brygger langsommere eller slår seg av før endt brygging.

→ Fig. 20 - 25

Oversikt over rengjøring

- ▶ Ikke bruk rengjøringsmidler som inneholder alkohol eller sprit.
- ▶ Ikke bruk skarpe, spisse gjenstander eller metallgjenstander.
- ▶ Ikke bruk skurekluter eller skurende rengjøringsmidler.

→ Fig. 26

Merknader

- Rengjør og skylle alle deler grundig etter hver bruk.
- Hårnakkede avleiringer i termokannen kan fjernes med en løsning av soda, granulert for oppvaskmaskin eller rengjøringsstabletter for gebiss.
- Oppbevar termokannen med åpent lokk for å unngå at det dannes lukt og bakterier.
- Hvis dryppstopp er utett:
 - Ta ut filterholderen og rengjør dryppstopp under rennende vann.
 - Trykk dryppstopp gjentatte ganger med fingeren i retning filterholderen.

Avfallsbehandling av gammelt apparat

- ▶ Kast apparatet på en miljøvennlig måte.

Du kan innhente informasjon om aktuelle muligheter for avfallsbehandling hos en spesialisert forhandler eller hos kommuneadministrasjonen der du bor.



Dette apparatet er klassifisert i henhold til det europeiske direktivet 2012/19/EU om avhending av elektrisk- og elektronisk utstyr (waste electrical and electronic equipment – WEEE). Direktivet angir rammene for innlevering og gjenvinning av innbytteprodukter.

Kundeservice

Du får detaljert informasjon om garantitid og garantivilkår i ditt land hos vår kundeservice, din forhandler eller på våre nettsider.

Kontaktinformasjonen for kundeservice finner du i den vedlagte kundeserviceoversikten eller på våre nettsider.



Säkerhet

- Läs igenom anvisningen noga.
- Förvara bruksanvisningen och produktinformationen för senare användning eller till nästa ägare.

Använd bara enheten:

- i privata hushåll och i slutna utrymmen i hemmiljö vid rumstemperatur.
- med de bearbetningsmängder och bearbetningstider som normalt förekommer i hushåll.
- upp till max. 2000°möh.
- för att brygga filterkaffe

Denna apparat kan användas av barn från 8 år och äldre och av personer med begränsad fysisk, sensorisk eller mental förmåga eller brist på erfarenhet och/eller kunskap såvida detta sker under uppsikt eller om de undervisats i hur man säkert använder apparaten och förstått de faror som kan uppstå i samband med felaktig användning.

Låt inte barn leka med enheten.

Rengöring och användarskötsel får inte utföras av barn om de inte är minst 8 år gamla och står under uppsikt.

Låt inte barn under 8 års ålder komma i närheten av apparaten och anslutningsledningen.

- ▶ Låt inte barn komma i närheten av förpackningsmaterial.
- ▶ Låt inte barn leka med förpackningsmaterialet.
- ▶ Låt inte barn komma i närheten av smådelar.
- ▶ Låt inte barn leka med smådelar.
- ▶ Anslut och använd bara maskinen enligt uppgifterna på typskylten.
- ▶ Elanslut bara maskinen via ett rätt installerat, jordat uttag för växelström.
- ▶ Skyddsledarsystemet i byggnadens elanläggning måste vara installerat enligt gällande föreskrifter.
- ▶ Använd aldrig apparaten om den är skadad.
- ▶ Dra direkt ur sladdens kontakt eller slå av säkringen i proppskåpet om maskin eller sladd är skadade.
- ▶ Det är bara specialutbildad personal som får reparera maskinen.

- ▶ Om apparatens nätanslutningsledning blir skadad måste den för att risker ska förhindras bytas av tillverkaren eller dennes kundtjänst eller av en person med likvärdiga kvalifikationer.
- ▶ Sänk aldrig ner apparaten eller nätanslutningsledningen i vatten och maskindiska dem inte.
- ▶ Låt ingen vätska rinna ut på apparatens stickkontaktanslutning.
- ▶ Sörj för tillräcklig luftväxling kring apparaten.
- ▶ Använd aldrig apparaten i ett skåp.
- ▶ Ställ aldrig enheten på eller i närheten av heta ytor.
- ▶ Täck aldrig över varmhållningsplattan.
- ▶ Använd bara reservkannor som kundtjänst har godkänt för din modell.
- ▶ Rör aldrig heta enhetsdelar.
- ▶ Låt heta apparatdelar svalna innan du rör vid dem efter användning.
- ▶ Håll kannan enbart i handtaget.
- ▶ Använd endast apparaten ändamålsenligt för att undvika skador.
- ▶ Personer med elektroniska implantat måste hålla minst 10 cm avstånd till apparaten och till vattentanken om den är uttagen.
- ▶ Följ rengöringsanvisningarna.
- ▶ Rengör före varje användning de ytor som kan komma i kontakt med matvaror.
- ▶ Förhindra bakteriebildning genom att inte förvara eller varmhålla mjölkprodukter, spädbarnsmat eller matvaror i termoskannan.

Förhindrande av sakskador

- ▶ Använd apparaten enbart med kallt vatten utan kolsyra. Fyll aldrig på mjölk, färdiga drycker eller instantprodukter.
- ▶ Kör aldrig apparaten när den är tom och överfyll den inte. Observera vattennivåindikatorn.
- ▶ Låt apparaten svalna i minst 5 minuter efter varje användning.
- ▶ Värm aldrig termoskannan i ugnen eller mikrovågsugnen.
- ▶ Lagg aldrig termoskannan eller dess lock i diskmaskinen och och doppa den inte i diskvatten.
- ▶ Sätt in kannan i apparaten bara om locket är stängt.

- ▶ Ta inte ut kannan medan bryggningen pågår.
- ▶ Använd bara den medföljande kannan..

Översikt

→ Fig. 

A	Kaffebryggare med termoskanna ¹
B	Kaffebryggare med glaskanna ¹
C	Reglage
1	Vattentank med nivåindikator, avtagbar
2	Lock, vattentank, avtagbart
3	Filterhållare, avtagbar

¹ Beroende på modell

4	Droppstopp
5	Filterhus, svängbart
6	Termoskanna med lock ¹
7	Locköppningsknapp
8	Glaskanna med lock ¹
9	Varmhållningsplatta ¹
10	Kabelförvaringsfack
11	Till-/från-knapp
12	Symbol "Aroma Sensor"
13	Symbol automatisk avstängning
14	Knapp Avkalkning

¹ Beroende på modell

Förberedelse av apparaten före första användning

Anmärkningar

- Utför den första rengöringen med en blandning av 5 koppar vatten och 1 kopp ättika.
- Stäng av apparaten med till-/från-knappen före varje sköljning och låt den svalna i 5 minuter.
- Utför sköljningen med 6 koppar vatten och tillsatt ättika 2 gånger.

→ Fig. **2** - **3**

Allmänna anvisningar

- Observera nivåindikatorn på vattentanken. Fyll inte vattentanken mer än till det översta markeringsstrecket.
- Tillsätt för varje kopp cirka 7 g kaffepulver med medelfin malningsgrad.
- Förvara malt kaffe svalt eller i frysen.
- Slut till öppnade kaffeförpackningar tätt så att aromen bibehålls.
- Kaffebönornas rostning påverkar smak och arom.
 - Mörkrostat = kryddigare
 - Ljusare rostat = syrligare
- Av tekniska skäl kan kondensvatten bildas på filterhuset.

Kaffebryggnig

Följ figuranvisningarna.

→ Fig. **9** - **16**

Automatisk avstängning

Apparaten är försedd med automatisk avstängning som stänger av apparaten efter en viss tid.

Modeller med termoskanna stängs av några få minuter efter bryggnigen är färdig. Modeller med glaskanna håller kaffet varmt i cirka 40 minuter och stängs sedan av. Symbolen **auto** **offlyser** tills kaffebryggaren stängs av automatiskt.

Aroma Sensor

En sensor känner av den påfyllda vattentäckningen och justerar bryggnigstiden automatiskt.

Om du ska brygga mindre än 4 koppar kaffe tänds . Bryggnigstiden förlängs automatiskt för att du ska få full kaffearom.

Termoskanna¹

Termoskannan rymmer ungefär 8 koppar.

Anmärkningar

- Förslutningen är av tekniska skäl inte hermetiskt tät, för att förslutningen inte ska kunna fugas fast.
- Transportera aldrig termoskannan liggande, eftersom kaffe då kan rinna ut.
- Förvara eller transportera inte kolsyrehaltiga drycker i termoskannan.
- Om du sköljer termoskannan med varmt vatten före användningen håller sig kaffet varmt längre.

Öppning, stängning och avtagning av locket

→ Fig. **17** - **19**

Avkalkning av apparaten

Apparaten är försedd med en automatisk avkalkningsindikator. Om **calc** lyser måste du avkalka apparaten.

¹ Beroende på modell

Anmärkningar

- Regelbunden avkalkning:
 - förlänger apparatens livstid
 - säkerställer felfri funktion
 - förhindrar alltför stor ångbildning
 - förkortar byggtiden
 - sparar energi
- Om du avkalkar apparaten med ett avkalkningsmedel som finns i handeln måste du följa tillverkarens bruksanvisning och säkerhetsföreskrifter. Använd inga avkalkningsmedel som innehåller fosforsyra.
- Om kranvattnet är mycket kalkhaltigt bör du avkalka apparaten oftare än vad indikatorn visar.
- Avkalka apparaten om den brygger långsammare eller stängs av innan bryggningen är färdig.

→ Fig. 20 - 25

Rengöringsöversikt

- ▶ Använd inga alkoholhaltiga rengöringsmedel.
- ▶ Använd inga vassa, spetsiga eller metalliska föremål.
- ▶ Använd inga trasor eller rengöringsmedel som kan repa apparaten.

→ Fig. 26

Anmärkningar

- Rengör och skölj alla delar noggrant efter varje användning.
- Ta bort besvärliga avlagringar i termoskannan med en lösning av soda, maskindiskgranulat eller rengöringsmedel för löständer.
- För att förhindra dålig lukt och bakteriebildning bör du förvara termoskannan med locket öppet.
- Om droppstoppet blir otätt:
 - Ta ut filterhållaren och rengör droppstoppet under rinnande vatten.
 - Tryck droppstoppet flera gånger med ett finger i riktning mot filterhållaren.

Omhändertagande av begagnade apparater

- ▶ Omhändertagandet är miljövänligt. Information om aktuell avfallshantering kan du få hos återförsäljare och kommun.



Denna enhet är märkt i enlighet med det europeiska direktivet 2012/19/EU om avfall som utgörs av eller innehåller elektroniska produkter (waste electrical and electronic equipment - WEEE). Direktivet anger ramarna för inom EU giltigt återtagande och korrekt återvinning av uttjänta enheter.

Kundtjänst

Utförligare information om garantitid och garantivillkor i ditt land finns hos service, återförsäljare eller på vår webbsajt. Kontaktuppgifterna till kundtjänsten finns i den medföljande kundtjänstförteckningen eller på vår webbplats.



Turvallisuus

- Lue tämä ohje huolellisesti.
- Säilytä ohjeet ja tuotetiedot myöhempää käyttötarvetta tai mahdollista uutta omistajaa varten.

Käytä laitetta vain:

- yksityisissä kotitalouksissa ja kodinomaisen ympäristön suljetuissa tiloissa huonelämpötilassa.
- kotitalouksissa tavallisten määrien käsittelyyn ja keskeytyksettä ainoastaan ohjeissa ilmoitetun ajan.
- enintään 2000 m korkeudella merenpinnasta.
- suodatinkahvin keittämiseen.

Kahdeksanvuotiaat ja sitä vanhemmat lapset ja sellaiset henkilöt, joilla on alentunut fyysinen, aistillinen tai henkinen toimintakyky tai joilta puuttuu kokemusta ja/tai tietoa laitteen käytöstä, saavat käyttää laitetta vain valvonnan alaisena tai kun heille on neuvottu, miten laitetta käytetään turvallisesti ja he ovat ymmärtäneet laitteesta aiheutuvat vaarat.

Lapset eivät saa leikkiä laitteella.

Lapset eivät saa puhdistaa tai huoltaa laitetta, paitsi jos he ovat vähintään kahdeksanvuotiaita ja aikuinen valvoo toimenpiteitä.

Pidä alle kahdeksanvuotiaat lapset poissa laitteen ja liitäntäjohdon läheltä.

- ▶ Pidä pakkausmateriaali poissa lasten ulottuvilta.
- ▶ Älä anna lasten leikkiä pakkausmateriaalilla.
- ▶ Pidä pienet osat poissa lasten ulottuvilta.
- ▶ Älä anna lasten leikkiä pienillä osilla.
- ▶ Liitä laite ainoastaan tyyppikilvessä olevien tietojen mukaiseen sähköverkkoon.
- ▶ Liitä laite vain määräysten mukaisesti asennetun, maadoitetun pistorasian kautta vaihtovirtaverkkoon.
- ▶ Talon suojamaadoitusjärjestelmän täytyy olla asennettu määräysten mukaisesti.
- ▶ Älä käytä viallista laitetta.
- ▶ Jos laite tai verkkojohto on rikki, irrota heti verkkojohdon pistoke tai kytke sulake sulakerasiassa pois päältä.
- ▶ Laitteen korjaustöitä saavat tehdä vain alan ammattilaiset.

fi Esinevahinkojen välttäminen

- ▶ Jos laitteen verkkojohto vaurioituu, sen saa turvallisuussyistä vaihtaa vain valmistaja, sen huoltopalvelu tai vastaavan pätevyyden omaava henkilö.
- ▶ Laitetta tai verkkojohtoa ei saa upottaa veteen eikä pestä astianpesukoneessa.
- ▶ Laitteen pistoliitintään ei saa päästä nestettä.
- ▶ Laitteen on saatava riittävästi ilmaa.
- ▶ Laitetta ei saa koskaan käyttää kaapissa.
- ▶ Älä koskaan aseta laitetta kuumien pintojen päälle tai läheisyyteen.
- ▶ Älä koskaan peitä lämpölevyä.
- ▶ Käytä vain varakannuja, jotka asiakaspalvelu on hyväksynyt käytettäväksi laitemallisi kanssa.
- ▶ Älä kosketa laitteen kuumia osia.
- ▶ Käytön jälkeen anna laitteen kuumien osien jäähtyä ennen niiden koskettamista.
- ▶ Tartu kiinni kannusta vain sen kahvasta.
- ▶ Tapaturmien välttämiseksi laitetta saa käyttää vain sille suunniteltuun tarkoitukseen.
- ▶ Elektronisten implanttien käyttäjien on pysyteltävä vähintään 10 cm:n päässä laitteesta ja irrotetusta vesisäiliöstä.
- ▶ Noudata puhdistusohjeita.
- ▶ Puhdista aina ennen käyttöä kaikki pinnat, jotka ovat kosketuksissa elintarvikkeiden kanssa.
- ▶ Bakteerien muodostumisen välttämiseksi älä säilytä termoskannussa tai pidä siinä lämpimänä maitotuotteita, vauvanruokaa tai muita vastaavia elintarvikkeita.

Esinevahinkojen välttäminen

- ▶ Käytä laitetta vain raikkaalla, kylmällä, hiilihapottomalla vedellä. Älä koskaan täytä sitä maidolla, valmiilla juomilla tai pikavalmisteilla.
- ▶ Älä koskaan käytä laitetta tyhjänä tai täytä sitä liikaa. Huomioi vesimäärän mitta-asteikko.
- ▶ Anna laitteen jäähtyä vähintään 5 minuuttia aina käytön jälkeen.
- ▶ Älä koskaan lämmitä termoskannua mikroaaltouunissa tai leivinuunissa.

- ▶ Älä koskaan laita termoskannua tai sen kantta astianpesukoneeseen tai astianpesuaineliuokseen.
- ▶ Laita kannu laitteeseen vain kansi suljettuna.
- ▶ Älä poista kannua keittämisen aikana.
- ▶ Käytä vain mukana toimitettua kannua.

Yleiskatsaus

→ Kuva 

A	Kahvinkeitin, jossa on termoskannu ¹
B	Kahvinkeitin, jossa on lasikannu ¹
C	Käyttöelementit
1	Vesisäiliö, jossa on vesimäärän mitta-asteikko, irrotettava
2	Vesisäiliön kansi, irrotettava
3	Suodatinteline, irrotettava
4	Tippalukko
5	Suodatinkotelo, kääntyvä
6	Kannellinen termoskannu ¹
7	Kannen avauspainike
8	Kannellinen lasikannu ¹
9	Lämpölevy ¹
10	Johdon säilytyslokero
11	Virtakytkin
12	Näyttö "Aroma Sensor"
13	Automaattisen virrankatkaisun näyttö
14	Kalkinpoistopainike

¹ Mallista riippuen

Laitteen esivalmistelu ensimmäistä käyttöä varten

Huomautukset

- Tee ensimmäinen puhdistuskerta seoksella, jossa on 5 kupillista vettä ja 1 kupillinen etikkaa.
- Sammuta laite virtakytkimellä ennen jokaista huuhtelukertaa ja anna sen jäähtyä 5 minuuttia.
- Huuhtelee sen jälkeen kaksi kertaa 6 kupillisella vettä ilman etikkaa.

→ Kuva **2** - **8**

Yleisiä ohjeita

- Tarkkaile vesisäiliön vesimäärän mitta-asteikkoa. Täytä vesisäiliö enintään ylimpään merkkiin asti.

- Täytä kupillista kohti noin 7 g kahvijauhetta, joka on jauhettu keskikarkeaksi.
- Säilytä jauhettua kahvia viileässä paikassa tai pakasta se.
- Sulje avattu kahvipaketti tiiviisti, jotta sen aromi säilyy.
- Kahvipapujen paahtotapa vaikuttaa niiden makuun ja aromaaniin.
 - Tumma paahto = voimakkaampi
 - Vaalea paahto = hapokkaampi
- Suodatinkoteloon voi teknisistä syistä tiivistyä kondenssivettä.

Kahvin keittäminen

Noudata kuvaohjeita.

→ Kuva **9** - **16**

Automaattinen virrankatkaisu

Laitteessa on automaattinen virrankatkaisutoiminto, joka kytkee laitteen pois päältä tietyn ajan kuluttua. Termoskannulla varustetut mallit kytkeytyvät pois päältä muutama minuutti valmistuksen päättymisen jälkeen. Lasikannulla varustetut mallit pitävät kahvia lämpimänä noin 40 minuuttia ja kytkeytyvät sitten pois päältä.

Näytössä **auto off** palaa punainen valo, kunnes kahvinkeitin kytkeytyy automaattisesti pois päältä.

Aroma Sensor

Sensori tunnistaa täytetyn vesimäärän ja säätää valmistusaikaa automaattisesti. Jos kahvia on tarkoitus keittää vähemmän kuin 4 kupillista,  syttyy. Valmistusaika pitenee automaattisesti, jotta kahvin aromi säilyy täyteläisenä.

Termoskannu¹

Termoskannun täyttömäärä on suunnilleen 8 kupillista.

Huomautukset

- Kansi ei ole teknisistä syistä ilmatiivis, jotta se ei imeydy kiinni.

¹ Mallista riippuen

fi Kalkin poistaminen laitteesta

- Älä koskaan kuljeta termoskannua vaakatasossa, sillä kahvi voi vuotaa.
- Älä säilytä tai kuljeta termoskannussa hiilihappopitoisia juomia.
- Jos huuhtelet termoskannun kuumalla vedellä ennen käyttöä, kahvi pysyy kuumana pidempään.

Kannen avaaminen, sulkeminen ja irrottaminen

→ Kuva 17 - 19

Kalkin poistaminen laitteesta

Laitteessa on automaattinen kalkinpoistonäyttö. Kun **calc** palaa, laitteesta on poistettava kalkki.

Huomautukset

- Säännöllinen kalkinpoisto:
 - pidentää laitteen käyttöikää
 - varmistaa moitteettoman toiminnan
 - estää liiallisen höyryn muodostumisen
 - lyhentää keittoaikaa
 - säästää energiaa
- Jos poistat laitteesta kalkin kaupasta saatavalla kalkinpoistoaineella, noudata valmistajan käyttö- ja turvallisuusohjeita. Älä käytä fosforihappopitoisia kalkinpoistoaineita.
- Jos vesijohtovesi on hyvin kalkkipitoista, kalkki on poistettava laitteesta näyttöä useammin.
- Jos laite toimii hitaammin tai sammuu ennen valmistuksen päättymistä, poista laitteesta kalkki.

→ Kuva 20 - 25

Puhdistusohjeet

- ▶ Älä käytä alkoholi- tai spriipitoista puhdistusainetta.
- ▶ Älä käytä teräväreunaisia tai -kärkisiä tai metalliesineitä.
- ▶ Älä käytä hankaavia liinoja tai puhdistusaineita.

→ Kuva 26

Huomautukset

- Puhdista ja huuhtelee kaikki osat huolellisesti aina käytön jälkeen.

- Poista termoskannun pinttynyt lika soodasta, astianpesukoneisiin tarkoitettua pesuaineesta tai hammasproteesien puhdistustableteista valmistetulla liuoksella.
- Hajujen ja bakteerien muodostumisen välttämiseksi säilytä termoskannua kansi auki.
- Jos tippalukko vuotaa:
 - Irrota suodatinteline ja puhdista tippalukko juoksevan veden alla.
 - Paina tippalukkoa useita kertoja sormella kohti suodatintelinettä.

Käytöstä poistetun laitteen hävittäminen

- ▶ Hävitä laite ympäristöystävällisesti. Tarkempia tietoja kierrätysmahdollisuuksista saat kodinkoneiliikkeistä sekä paikkakuntasi jätehuollosta vastaavilta viranomaisilta.



Tämän laitteen merkintä perustuu käytettyjä sähkö- ja elektroniikkalaitteita (waste electrical and electronic equipment - WEEE) koskevaan direktiiviin 2012/19/EU. Tämä direktiivi määrittää käytettyjen laitteiden palautus- ja kierrätys-säännökset koko EU:n alueella.

Huoltopalvelu

Lisätietoja käyttömaan takuuajasta ja takuuehdoista saat huoltopalvelustamme, jälleenmyyjältäsi tai verkkosivuiltamme. Huoltopalvelun yhteystiedot löytyvät oheisesta huoltopalveluluettelosta tai internet-sivuiltamme.



Seguridad

- Lea atentamente estas instrucciones.
- Conservar las instrucciones y la información del producto para un uso posterior o para futuros propietarios.

Utilizar el aparato únicamente:

- en el uso doméstico privado y en espacios cerrados del entorno doméstico a temperatura ambiente.
- para cantidades y tiempos de funcionamiento habituales de uso doméstico.
- hasta a una altura de 2000 m sobre el nivel del mar.
- para preparar café filtrado.

Este aparato podrá ser usado por niños a partir de 8 años y por personas con limitaciones físicas, sensoriales o mentales, o que carezcan de conocimientos o de experiencia, siempre que cuenten con la supervisión de una persona responsable de su seguridad o hayan sido instruidos previamente en su uso y hayan comprendido los peligros que pueden derivarse del mismo.

No deje que los niños jueguen con el aparato.

La limpieza y el cuidado del aparato a cargo del usuario no podrán ser realizados por niños a no ser que tengan 8 años o más y cuenten con la supervisión de una persona adulta responsable.

Mantener a los niños menores de 8 años alejados del aparato y del cable de conexión.

- ▶ Mantener el material de embalaje fuera del alcance de los niños.
- ▶ No permita que los niños jueguen con el embalaje.
- ▶ Mantener las piezas pequeñas fuera del alcance de los niños.
- ▶ No permita que los niños jueguen con piezas pequeñas.
- ▶ Conectar y poner en funcionamiento el aparato solo de conformidad con los datos que figuran en la placa de características del mismo.
- ▶ Conectar el aparato solo a una fuente de alimentación con corriente alterna mediante un enchufe reglamentario con puesta a tierra.
- ▶ La conexión de puesta a tierra de la instalación eléctrica doméstica debe estar instalada de acuerdo con las normas vigentes.
- ▶ No poner nunca en funcionamiento un aparato dañado.

es Seguridad

- ▶ Si el aparato o el cable de conexión de red están dañados, desenchufar inmediatamente el cable de conexión de red o desconectar el interruptor automático del cuadro eléctrico.
- ▶ Solo el personal especializado puede realizar reparaciones e intervenciones en el aparato.
- ▶ Si el cable de conexión de red de este aparato resulta dañado, debe sustituirlo el fabricante, el Servicio de Asistencia Técnica o una persona cualificada a fin de evitar posibles situaciones de peligro.
- ▶ No sumergir nunca en agua el aparato o el cable de conexión de red ni introducirlos en el lavavajillas.
- ▶ No derramar ningún líquido sobre la conexión por enchufe del aparato.
- ▶ Procurar una ventilación suficiente del aparato.
- ▶ No poner nunca el aparato en funcionamiento dentro de un armario.
- ▶ No colocar nunca el aparato sobre o cerca de superficies calientes.
- ▶ No cubrir nunca la placa calentatazas.
- ▶ Utilizar solo jarras de repuesto autorizadas por el servicio de atención al cliente para su modelo.
- ▶ No tocar nunca las piezas calientes del aparato.
- ▶ Después del uso dejar enfriar las piezas calientes del aparato antes de manipularlas.
- ▶ Sostener la jarra solo por el asa.
- ▶ Para evitar el peligro de lesiones, utilizar el aparato únicamente conforme al uso previsto.
- ▶ Las personas con implantes electrónicos deberán mantener una distancia mínima de 10 cm respecto al aparato y el depósito de agua desmontado.
- ▶ Respetar las indicaciones de limpieza.
- ▶ Antes de cada uso, limpiar las superficies que entren en contacto con alimentos.
- ▶ Para evitar la formación de bacterias, no conservar ni mantener calientes productos lácteos, alimentos para bebés ni alimentos similares en la jarra térmica.

Evitar daños materiales

- ▶ Utilizar el aparato solo con agua limpia, fría y sin gas. No introducir nunca leche, bebidas preparadas ni productos instantáneos.
- ▶ No poner nunca en funcionamiento el aparato si está vacío ni llenarlo en exceso. Tener en cuenta el indicador del nivel de agua.
- ▶ Dejar enfriar el aparato por lo menos 5 minutos después de cada uso.
- ▶ No calentar nunca la jarra térmica en el microondas ni en el horno.
- ▶ No poner nunca la jarra térmica o la tapa de la jarra térmica en el lavavajillas ni en agua con un poco de jabón.
- ▶ Colocar la jarra en el aparato solo con la tapa cerrada.
- ▶ No retirar la jarra durante el proceso de preparación.
- ▶ Utilizar únicamente la jarra suministrada.

Vista general

→ Fig. 1

A	Cafetera con jarra térmica ¹
B	Cafetera con jarra de cristal ¹
C	Mandos
1	Depósito de agua con indicador de nivel de agua, desmontable
2	Tapa del depósito de agua, desmontable
3	Soporte para filtro, desmontable
4	Válvula antigoteo
5	Carcasa de filtro, giratoria
6	Jarra térmica con tapa ¹
7	Pulsador para abrir la tapa
8	Jarra de cristal con tapa ¹
9	Placa calentadora ¹
10	Compartimento de almacenaje del cable de alimentación
11	Tecla de conexión/desconexión

¹ En función del modelo

12	Indicador "Aroma Sensor"
13	Indicador de desconexión automática
14	Tecla de descalcificación

¹ En función del modelo

Preparar el aparato para el primer uso

Notas

- Realizar el primer ciclo de limpieza con una mezcla de 5 tazas de agua y 1 taza de vinagre.
- Antes de cada ciclo de lavado, apagar el aparato con la tecla de conexión/desconexión y dejar que se enfríe durante 5 minutos.
- Llevar a cabo 2 veces el ciclo de lavado con 6 tazas de agua sin añadir vinagre.

→ Fig. 2 - 8

Advertencias de carácter general

- Observar el indicador del nivel de agua del depósito de agua. Llenarlo, como máximo, hasta la línea de referencia superior.
- Llenar aproximadamente 7 gramos de café molido con un grado de molido medio por taza.
- Guardar el café molido en un lugar fresco o en el congelador.
- Cerrar bien los paquetes de café empaquetados para que se conserve el aroma.
- El tueste de los granos de café influye en el sabor y en el aroma.
 - Tueste oscuro = más aroma
 - Tueste más claro = más acidez
- Por motivos técnicos, puede formarse agua de condensación en la carcasa del filtro.

Preparación de café

Siga las instrucciones gráficas.

→ Fig. 9 - 16

Desconexión automática

El aparato está equipado con una desconexión automática que apaga el aparato cuando ha transcurrido un tiempo determinado.

Los modelos con jarra térmica se desconectan unos minutos después de concluir la preparación del café. Los modelos con jarra de cristal calientan el café aprox. 40 minutos y después se apagan.

El indicador **auto off** permanece encendido hasta que la cafetera se desconecta automáticamente.

Aroma Sensor

Un sensor detecta la cantidad de agua introducida y adapta automáticamente el tiempo de preparación.

Si se van a preparar menos de 4 tazas de café,  se ilumina. El tiempo de preparación se prolonga automáticamente para obtener todo el aroma de café.

Jarra térmica¹

La jarra térmica tiene una capacidad de unas 8 tazas.

Notas

- Por motivos técnicos, el cierre no es hermético para que no pueda quedarse adherido por la succión.
- Por tanto, no se debe transportar nunca la jarra térmica en posición horizontal, ya que el que café podría salirse.
- No guardar ni transportar bebidas gaseosas en la jarra térmica.
- Si la jarra térmica se enjuaga con agua caliente antes de utilizarla, el café se mantiene caliente durante más tiempo.

Abrir, cerrar y desmontar la tapa

→ Fig. 17 - 19

Descalcificar el aparato

El aparato dispone de una indicación automática de descalcificación. Si se enciende **calc**, es necesario descalcificar el aparato.

Notas

- Una descalcificación periódica:
 - prolonga la vida útil del aparato
 - asegura su funcionamiento óptimo
 - impide una formación excesiva de vapor
 - reduce el tiempo de preparación
 - reduce el consumo de energía
- Si el aparato se descalcifica con un descalcificador de uso corriente, se deben tener en cuenta las advertencias de seguridad y aplicación del fabricante. No utilizar descalcificadores que contengan ácido fosfórico.
- Si el agua del grifo tiene mucha cal, descalcificar el aparato con mayor frecuencia de la indicada.
- Si el aparato tarda más en preparar el café o se desconecta antes de terminar de preparar el café, se debe descalcificar.

→ Fig. 20 - 25

Vista general de la limpieza

- ▶ No utilizar productos de limpieza que contengan alcohol.
- ▶ No utilizar objetos afilados, en punta o metálicos.
- ▶ No utilizar paños ni productos de limpieza abrasivos.

→ Fig. 26

Notas

- Después de cada uso, limpiar y enjuagar bien todas las piezas.
- Eliminar los restos de suciedad más adheridos de la jarra térmica con una solución de soda, detergente para lavavajillas o pastillas para la limpieza de dentaduras postizas.
- Para evitar la formación de olores y bacterias, guarde la jarra térmica con la tapa abierta.

¹ En función del modelo

- Si la válvula antigoteo no cierra de forma hermética:
 - Extraer el soporte del filtro y limpiar la válvula antigoteo con agua corriente.
 - Presionar con el dedo varias veces la válvula antigoteo en la dirección del soporte del filtro.

Eliminación del aparato usado

- ▶ Desechar el aparato de forma respetuosa con el medio ambiente.

Puede obtener información sobre las vías y posibilidades actuales de desecho de materiales de su distribuidor o ayuntamiento local.



Este aparato está marcado con el símbolo de cumplimiento con la Directiva Europea 2012/19/UE relativa a los aparatos eléctricos y electrónicos usados (Residuos de aparatos eléctricos y electrónicos RAEE). La directiva proporciona el marco general válido en todo el ámbito de la Unión Europea para la retirada y la reutilización de los residuos de los aparatos eléctricos y electrónicos.

Servicio de Asistencia Técnica

Para obtener información detallada sobre el periodo de validez de la garantía y las condiciones de garantía en su país, póngase en contacto con nuestro Servicio de Asistencia Técnica o con su distribuidor, o bien consulte nuestra página web.

Los datos de contacto del Servicio de Asistencia Técnica se encuentran en el directorio adjunto o en nuestra página web.



Segurança

- Leia atentamente este manual.
- Guarde estas instruções e as informações sobre o produto para posterior utilização ou para entregar a futuros proprietários.

Utilize o aparelho apenas:

- para uso doméstico e em espaços fechados domésticos à temperatura ambiente.
- para as quantidades e frequências normais num lar.
- a uma altitude até 2000 m acima do nível do mar.
- para preparar café de filtro.

Este aparelho pode ser utilizado por crianças a partir dos 8 anos e por pessoas com capacidades físicas, sensoriais ou mentais reduzidas ou com falta de experiência e/ou conhecimentos, se forem devidamente supervisionadas ou instruídas na utilização com segurança do aparelho e tiverem compreendido os perigos daí resultantes.

As crianças não podem brincar com o aparelho.

A limpeza e a manutenção pelo utilizador não devem ser realizadas por crianças, a não ser que tenham uma idade igual ou superior a 8 anos e se encontrem sob vigilância.

As crianças menores de 8 anos devem manter-se afastadas do aparelho e do cabo de ligação.

- ▶ Manter o material de embalagem fora do alcance das crianças.
- ▶ Não permitir que as crianças brinquem com o material de embalagem.
- ▶ Manter as peças pequenas fora do alcance das crianças.
- ▶ Não permitir que as crianças brinquem com peças pequenas.
- ▶ Ligar e operar o aparelho unicamente de acordo com as indicações na placa de características.
- ▶ Ligar o aparelho a uma rede elétrica com corrente alternada apenas através de uma tomada com ligação à terra corretamente instalada.
- ▶ O sistema de ligação à terra da alimentação elétrica doméstica tem de estar corretamente instalado.
- ▶ Nunca operar um aparelho danificado.
- ▶ Se o aparelho ou o cabo elétrico estiver avariado, puxe o cabo ou a ficha da tomada ou desligue o fusível no quadro elétrico.

- ▶ As reparações no aparelho apenas podem ser realizadas por técnicos qualificados.
- ▶ Se o cabo de alimentação deste aparelho sofrer algum dano, deverá ser substituído pelo fabricante ou pela sua Assistência Técnica, ou por um técnico devidamente qualificado para o efeito, para se evitarem situações de perigo.
- ▶ Nunca mergulhar o aparelho ou o cabo elétrico em água e nunca o lavar na máquina de lavar loiça.
- ▶ Não pode ser derramado nenhum líquido sobre a ficha do aparelho.
- ▶ Ventile suficientemente o aparelho.
- ▶ Nunca opere o aparelho dentro de um armário.
- ▶ Nunca colocar o aparelho sobre ou nas proximidades de superfícies quentes.
- ▶ Nunca cubra a placa de aquecimento.
- ▶ Utilizar apenas jarros de substituição autorizados para o seu modelo pela assistência ao cliente.
- ▶ Nunca tocar nas partes quentes do aparelho.
- ▶ Deixe que as partes quentes do aparelho arrefeçam antes de lhes tocar.
- ▶ Agarrar na cafeteira apenas pela pega.
- ▶ Para evitar ferimentos, utilize o aparelho apenas conforme a sua utilização correta.
- ▶ Os portadores de implantes eletrónicos devem manter uma distância mínima de 10 cm em relação ao aparelho e ao depósito de água removido.
- ▶ Ter em atenção as indicações de limpeza.
- ▶ Limpar as superfícies que entram em contacto com os alimentos antes de cada utilização.
- ▶ Para evitar a formação de bactérias, não guardar nem manter quentes produtos lácteos, comida para bebé ou outros alimentos semelhantes na cafeteira térmica.

Evitar danos materiais

- ▶ Utilizar o aparelho apenas com água limpa, fria e sem gás. Nunca encher com leite, bebidas prontas ou produtos instantâneos.
- ▶ Nunca utilizar o aparelho quando este está vazio nem nunca encher excessivamente. Observar a indicação do nível de água.

pt Vista geral

- ▶ Deixar o aparelho arrefecer durante, pelo menos, 5 minutos após cada utilização.
- ▶ Nunca aquecer a cafeteira térmica no micro-ondas nem no forno.
- ▶ Nunca colocar a cafeteira térmica ou a respetiva tampa na máquina de lavar loiça ou na solução à base de detergente.
- ▶ Colocar a cafeteira no aparelho apenas com a tampa fechada.
- ▶ Não retirar a cafeteira durante o ciclo de infusão.
- ▶ Utilizar apenas a cafeteira fornecida.

Vista geral

→ Fig. 1

A	Máquina de café com cafeteira térmica ¹
B	Máquina de café com cafeteira de vidro ¹
C	Elementos de comando
1	Depósito de água com indicação do nível de água, amovível
2	Tampa do depósito de água, amovível
3	Suporte do filtro, amovível
4	Dispositivo antigota
5	Caixa do filtro, giratória
6	Cafeteira térmica com tampa ¹
7	Botão de abertura da tampa
8	Cafeteira de vidro com tampa ¹
9	Placa de aquecimento ¹
10	Compartimento para o cabo
11	Tecla de ligar/desligar
12	Indicação "Aroma Sensor"
13	Indicação de desligamento automático
14	Tecla Descalcificar

¹ Conforme o modelo

Preparar o aparelho para a primeira utilização

Notas

- Efetuar o primeiro ciclo de limpeza com uma mistura de 5 chávenas de água e 1 chávena de vinagre.
- Antes de cada lavagem, desligar o aparelho com a tecla de ligar/desligar e deixar arrefecer durante 5 minutos.
- Efetuar 2 vezes a lavagem com 6 chávenas de água sem adição de vinagre.

→ Fig. 2 - 8

Indicações gerais

- Observar a indicação do nível de água no depósito de água. Encher o depósito de água, no máximo, até à linha de marcação superior.
- Encher cada chávena com aprox. 7 g de café moído com grau de moagem médio.
- Guardar o café moído num local frio ou congelar.
- Uma vez aberta a embalagem do café, é necessário fechá-la bem após cada utilização, a fim de conservar o aroma do café.
- O grau de torrefação dos grãos de café determina o seu sabor e aroma.
 - Torrado escuro = mais sabor
 - Torrado claro = mais acidez
- Por razões técnicas, pode formar-se condensação na caixa do filtro.

Fazer café

Siga o manual ilustrado.

→ Fig. 9 - 16

Desligamento automático

O seu aparelho está equipado com um sistema de desligamento automático, o qual desliga o aparelho após um determinado período.

Os modelos com cafeteira térmica desligam-se poucos minutos após o fim do ciclo de infusão. Os modelos com cafeteira de vidro aquecem o café durante aprox. 40 minutos e depois desligam-se.

A indicação **auto off** acende-se, até que a máquina de café se desligue automaticamente.

Aroma Sensor

Um sensor deteta a quantidade de água enchida e adapta automaticamente a duração do ciclo de infusão.

Se tiverem de ser preparadas menos do que 4 chávenas de café,  acende-se. A duração do ciclo de infusão é prolongada automaticamente, para que seja obtido o aroma pleno do café.

Cafeteira térmica¹

A cafeteira térmica tem uma capacidade de aproximadamente 8 chávenas.

Notas

- Por razões técnicas, o fecho não está hermeticamente vedado para que não possa colar.
- Nunca transportar a cafeteira térmica na horizontal, pois o café pode derramar-se.
- Não conservar nem transportar bebidas gaseificadas na cafeteira térmica.
- Se lavar a cafeteira térmica com água quente antes de a utilizar, o café permanece quente durante mais tempo.

Abrir, fechar e retirar a tampa

→ Fig. **17** - **19**

Descalcificar o aparelho

O aparelho oferece uma função automática de indicação da descalcificação. Se **calc** acender, é necessário descalcificar o aparelho.

Notas

- A descalcificação regular:
 - prolonga a vida do aparelho
 - garante um funcionamento perfeito
 - evita a formação excessiva de vapor
 - reduz a duração do ciclo de infusão
 - poupa energia

- Se descalcificar o aparelho com um agente descalcificante corrente no mercado, respeite as instruções de utilização e de segurança do fabricante. Não utilizar agente descalcificante com ácido fosfórico.
- Se a água da torneira for muito calcária, descalcificar o aparelho mais frequentemente do que o indicado.
- Descalcificar o aparelho se este fizer a infusão mais lentamente ou caso se desligue antes do fim do ciclo de infusão.

→ Fig. **20** - **25**

Vista geral da limpeza

- ▶ Não utilizar detergentes que contenham álcool ou álcool etílico.
- ▶ Não utilizar objetos cortantes, pontiagudos ou metálicos.
- ▶ Não utilizar panos ou detergentes abrasivos.

→ Fig. **26**

Notas

- Após cada utilização, limpar e lavar muito bem todas as peças.
- Remover os depósitos difíceis da cafeteira térmica com uma solução de soda cáustica, granulada de detergente para máquina de lavar loiça ou pastilhas de limpeza de próteses dentárias.
- Guardar a cafeteira térmica com a tampa aberta para evitar a formação de odores desagradáveis e bactérias.
- Se o dispositivo antigota deixar vaziar líquido:
 - Retirar o suporte do filtro e limpar o dispositivo antigota sob água corrente.
 - Pressionar várias vezes o dispositivo antigota com o dedo na direção do suporte do filtro.

Eliminar o aparelho usado

- ▶ Elimine o aparelho de forma ecológica.

¹ Conforme o modelo

pt Assistência Técnica

Para obter mais informações sobre os procedimentos atuais de eliminação, contacte o seu Agente Especializado ou os Serviços Municipais da sua zona.



Este aparelho está marcado em conformidade com a Directiva 2012/19/UE relativa aos resíduos de equipamentos eléctricos e electrónicos (waste electrical and electronic equipment - WEEE).

A directiva estabelece o quadro para a criação de um sistema de recolha e valorização dos equipamentos usados válido em todos os Estados Membros da União Europeia.

Assistência Técnica

Pode obter informações detalhadas sobre o período e as condições de garantia no seu país junto da nossa Assistência Técnica, do comerciante ou na nossa página web.

Os dados de contacto da Assistência Técnica encontram-se no registo de pontos de Assistência Técnica em anexo ou na nossa página web.



Ασφάλεια

- Διαβάστε προσεκτικά αυτές τις οδηγίες.
- Φυλάξτε τις οδηγίες καθώς και τις πληροφορίες προϊόντος για μετέπειτα χρήση ή για τον επόμενο κάτοχο της συσκευής.

Χρησιμοποιείτε τη συσκευή μόνο:

- στα ιδιωτικά νοικοκυριά και σε κλειστούς χώρους του οικιακού περιβάλλοντος σε θερμοκρασία δωματίου.
- Για ποσότητες και χρόνους επεξεργασίας, συνήθεις για το νοικοκυριό.
- μέχρι ένα ύψος από 2000 m πάνω από την επιφάνεια της θάλασσας.
- Για την παρασκευή καφέ φίλτρου.

Αυτή η συσκευή μπορεί να χρησιμοποιείται από παιδιά από 8 ετών και άνω και από πρόσωπα με μειωμένες φυσικές, αισθητήριες ή νοητικές ικανότητες καθώς και έλλειψη εμπειρίας και/ή γνώσης, αν επιβλέπονται ή έχουν κατατοπιστεί σχετικά με την ασφαλή χρήση της συσκευής και έχουν κατανοήσει τους κινδύνους που απορρέουν από αυτή.

Τα παιδιά δεν επιτρέπεται να παίζουν με τη συσκευή.

Ο καθαρισμός και η συντήρηση από το χρήστη δεν επιτρέπεται να πραγματοποιηθούν από παιδιά, εκτός εάν είναι 8 ετών ή άνω και επιτηρούνται.

Κρατάτε τα παιδιά που είναι κάτω των 8 ετών μακριά από τη συσκευή και το καλώδιο σύνδεσης.

- ▶ Κρατάτε τα υλικά συσκευασίας μακριά από τα παιδιά.
- ▶ Μην αφήνετε τα παιδιά να παίζουν με τα υλικά συσκευασίας.
- ▶ Κρατάτε τα μικρά κομμάτια μακριά από τα παιδιά.
- ▶ Μην αφήνετε τα παιδιά να παίζουν με μικρά κομμάτια.
- ▶ Συνδέστε και χρησιμοποιείτε τη συσκευή μόνο σύμφωνα με τα στοιχεία που αναφέρονται στην πινακίδα τύπου.
- ▶ Συνδέστε τη συσκευή σε ένα δίκτυο ρεύματος με εναλλασσόμενο ρεύμα μόνο μέσω μιας γειωμένης πρίζας, εγκατεστημένης σύμφωνα με τους κανονισμούς.
- ▶ Το σύστημα αγωγών προστασίας (γείωση) της ηλεκτρικής εγκατάστασης του σπιτιού πρέπει να είναι εγκαταστημένο σύμφωνα με τους κανονισμούς.
- ▶ Μη λειτουργείτε ποτέ μια συσκευή που έχει υποστεί ζημιά.

el Ασφάλεια

- ▶ Όταν η συσκευή ή το καλώδιο σύνδεσης έχει ζημιιά, τραβήξτε αμέσως το φισ του καλωδίου σύνδεσης ή κατεβάστε την ασφάλεια στο κιβώτιο των ασφαλειών.
- ▶ Μόνο εκπαιδευμένο γι' αυτό, ειδικευμένο προσωπικό επιτρέπεται να πραγματοποιήσει επισκευές στη συσκευή.
- ▶ Εάν το καλώδιο σύνδεσης στο δίκτυο του ρεύματος αυτής της συσκευής υποστεί ζημιιά, πρέπει να αντικατασταθεί από τον κατασκευαστή ή την υπηρεσία εξυπηρέτησης πελατών του ή από ένα αντίστοιχα ειδικευμένο άτομο, για την αποφυγή επικινδύνων καταστάσεων.
- ▶ Η συσκευή και το καλώδιο σύνδεσης στο δίκτυο του ρεύματος δεν επιτρέπονται να βυθίζονται ποτέ μέσα σε νερό ούτε να πλένονται στο πλυντήριο πιάτων.
- ▶ Δεν επιτρέπεται να χυθεί καθόλου υγρό πάνω στη βυσματούμενη σύνδεση της συσκευής.
- ▶ Εξαερίζετε επαρκώς τη συσκευή.
- ▶ Μη λειτουργείτε τη συσκευή ποτέ σε μια ντουλάπα.
- ▶ Μην τοποθετείτε τη συσκευή ποτέ επάνω ή κοντά σε καυτές επιφάνειες.
- ▶ Μην καλύπτετε ποτέ την πλάκα θέρμανσης.
- ▶ Χρησιμοποιείτε μόνο αντικαθιστούμενες κανάτες, που είναι εγκεκριμένες από την υπηρεσία εξυπηρέτησης πελατών για το μοντέλο σας.
- ▶ Μην ακουμπάτε ποτέ τα καυτά μέρη της συσκευής.
- ▶ Μετά τη χρήση αφήστε τα καυτά μέρη της συσκευής να κρυώσουν, προτού τα ακουμπήσετε.
- ▶ Πιάνετε την κανάτα μόνο από τη λαβή.
- ▶ Για την αποφυγή τραυματισμών, χρησιμοποιείτε τη συσκευή μόνο σύμφωνα με τον σκοπό προορισμού.
- ▶ Οι φορείς ηλεκτρονικών στοιχείων εμφύτευσης πρέπει να τηρούν μια ελάχιστη απόσταση 10 cm από τη συσκευή και από το δοχείο νερού που αφαιρέθηκε.
- ▶ Προσέχετε τις υποδείξεις καθαρισμού.
- ▶ Καθαρίζετε τις επιφάνειες, που έρχονται σε επαφή με τρόφιμα, πριν από κάθε χρήση.

- ▶ Για να αποφύγετε την δημιουργία βακτηριδίων, μην αποθηκεύετε ή μη διατηρείτε ζεστά γαλακτοκομικά προϊόντα, παιδικές τροφές ή παρόμοια τρόφιμα στην κανάτα θερμός.

Αποφυγή υλικών ζημιών

- ▶ Χρησιμοποιείτε τη συσκευή μόνο με φρέσκο, κρύο μη ανθρακούχο νερό. Μην συμπληρώνετε ποτέ γάλα, έτοιμα ροφήματα ή στιγμιαία προϊόντα.
- ▶ Μη λειτουργείτε τη συσκευή ποτέ άδεια ή μην την υπερπληρώνετε. Προσέξτε την ένδειξη της στάθμης του νερού.
- ▶ Αφήστε τη συσκευή μετά από κάθε χρήση το λιγότερο 5 λεπτά να κρυώσει.
- ▶ Μη ζεσταίνετε ποτέ την κανάτα θερμός στον φούρνο μικροκυμάτων ή στον φούρνο.
- ▶ Μην βάζετε ποτέ την κανάτα θερμός ή το καπάκι της κανάτας θερμός στο πλυντήριο πιάτων ή σε διάλυμα απορρυπαντικού πιάτων.
- ▶ Τοποθετήστε την κανάτα στη συσκευή μόνο με κλειστό το καπάκι.
- ▶ Μην αφαιρείτε την κανάτα κατά τη διαδικασία της παρασκευής.
- ▶ Χρησιμοποιήστε μόνο τη συμπαραδιδόμενη κανάτα.

Επισκόπηση

→ *Εικ. 1*

A	Καφετιέρα με κανάτα θερμός ¹
B	Καφετιέρα με γυάλινη κανάτα ¹
C	Στοιχεία χειρισμού
1	Δοχείο νερού με ένδειξη της στάθμης του νερού, αποσπώμενο
2	Καπάκι του δοχείου νερού, αποσπώμενο
3	Υποδοχή φίλτρου, αποσπώμενη
4	Προστασία σταξίματος
5	Περιβλήμα φίλτρου, περιστρεφόμενο
6	Κανάτα θερμός με καπάκι ¹

¹ Ανάλογα με το μοντέλο

7	Πλήκτρο ανοίγματος καπακιού
8	Γυάλινη κανάτα με καπάκι ¹
9	Πλάκα θέρμανσης ¹
10	Θήκη φύλαξης καλωδίου
11	Πλήκτρο On/Off
12	Ένδειξη "Aroma Sensor"
13	Ένδειξη Αυτόματη απενεργοποίηση
14	Πλήκτρο Απασβέστωση

¹ Ανάλογα με το μοντέλο

Προετοιμασία της συσκευής για τη χρήση για πρώτη φορά

Υποδείξεις

- Κάντε την πρώτη διαδικασία καθαρισμού με ένα μείγμα από 5 φλιτζάνια νερό και 1 φλιτζάνι ξύδι.
- Πριν από κάθε διαδικασία ξεπλύματος, απενεργοποιήστε τη συσκευή με το πλήκτρο On/Off και αφήστε την να κρυώσει για 5 λεπτά.
- Επαναλάβετε τη διαδικασία ξεπλύματος 2 φορές με 6 φλιτζάνια νερό χωρίς να προσθέσετε ξύδι.

→ *Εικ. 2 - 8*

Γενικές υποδείξεις

- Προσέξτε την ένδειξη της στάθμης του νερού στο δοχείο νερού. Γεμίστε το δοχείο νερού το πολύ μέχρι την επάνω γραμμή μαρκαρίσματος.
- Προσθέστε περίπου 7 g αλεσμένου καφέ μεσαίου βαθμού άλεσης.
- Φυλάγετε τον αλεσμένο καφέ σε δροσερό μέρος ή καταψύξτε τον.
- Κλείνετε τις ανοιχτές συσκευασίες του καφέ στεγανά, για να διατηρηθεί το άρωμα.
- Το καβούρντισμα των κόκκων του καφέ επηρεάζει τη γεύση και το άρωμα.

ei Παρασκευή καφέ

- Πολύ καβούρντισμα = πιο πικάντικη γεύση
- Ελαφρύ καβούρντισμα= πιο όξινη γεύση
- Για τεχνικούς λόγους, μπορεί να σχηματιστεί νερό συμπύκνωσης στο περίβλημα του φίλτρου.

Παρασκευή καφέ

Ακολουθήστε τις εικονογραφημένες οδηγίες.

→ *Εικ. 9 - 16*

Αυτόματη απενεργοποίηση

Η συσκευή σας είναι εξοπλισμένη με μια αυτόματη απενεργοποίηση, που απενεργοποιεί τη συσκευή μετά από ορισμένο χρονικό διάστημα.

Τα μοντέλα με κανάτα θερμός απενεργοποιούνται λίγα λεπτά μετά το τέλος της παρασκευής. Τα μοντέλα με γυάλινη κανάτα ζεσταίνουν τον καφέ για περίπου 40 λεπτά και μετά απενεργοποιούνται.

Η ένδειξη **auto off** ανάβει, μέχρι να απενεργοποιηθεί αυτόματα η καφετιέρα.

Aroma Sensor

Ένας αισθητήρας αναγνωρίζει την ποσότητα του νερού και προσαρμόζει αυτόματα τον χρόνο παρασκευής. Όταν πρέπει να παρασκευαστούν λιγότερα από 4 φλιτζάνια καφέ, ανάβει . Η διάρκεια παρασκευής παρατείνεται αυτόματα, για να διατηρηθεί το πλήρες άρωμα του καφέ.

Κανάτα θερμός¹

Η κανάτα θερμός έχει χωρητικότητα περίπου 8 φλιτζάνια.

Υποδείξεις

- Το κλείστρο για τεχνικούς λόγους δεν είναι ερμητικά στεγανό, για να μην μπορεί το κλείστρο να σφίξει με την αναρρόφηση.

- Μη μεταφέρετε ποτέ την κανάτα θερμός πλαγιασμένη, επειδή μπορεί να χυθεί ο καφές.
- Μη φυλάγετε ή μη μεταφέρετε ανθρακούχα ποτά στην κανάτα θερμός.
- Εάν ξεπλύνετε την κανάτα θερμός με ζεστό νερό πριν τη χρήση, ο καφές παραμένει για μεγαλύτερο διάστημα ζεστός.

Άνοιγμα, κλείσιμο και αφαίρεση του καπακιού

→ *Εικ. 17 - 19*

Απασβέστωση της συσκευής

Η συσκευή είναι εξοπλισμένη με μια αυτόματη ένδειξη απασβέστωσης. Όταν ανάβει το **calc**, πρέπει η συσκευή να απασβεστωθεί.

Υποδείξεις

- Τακτική απασβέστωση:
 - παρατείνει τη διάρκεια ζωής της συσκευής
 - εξασφαλίζει μια απρόσκοπτη λειτουργία
 - εμποδίζει την υπερβολική δημιουργία ατμού
 - μειώνει τον χρόνο παρασκευής
 - εξοικονομεί ενέργεια
- Εάν απασβεστώσετε τη συσκευή με ένα μέσο απασβέστωσης του εμπορίου, προσέξτε τις οδηγίες χρήσης και ασφαλείας του κατασκευαστή. Μη χρησιμοποιείτε κανένα μέσο απασβέστωσης με φωσφορικό οξύ.
- Εάν το νερό του δικτύου ύδρευσης είναι πολύ σκληρό, απασβεστώνετε τη συσκευή πιο συχνά, από ό,τι υποδεικνύεται.
- Εάν η συσκευή παρασκευάζει πιο αργά ή απενεργοποιείται πριν από το τέλος της παρασκευής, απασβεστώστε τη συσκευή.

→ *Εικ. 20 - 25*

Επισκόπηση καθαρισμού

- ▶ Μην χρησιμοποιείτε καθαριστικά που περιέχουν αλκοόλη ή οινόπνευμα.

¹ Ανάλογα με το μοντέλο

- ▶ Μη χρησιμοποιήσετε κανένα κοφτερό, αιχμηρό ή μεταλλικό αντικείμενο.
- ▶ Μη χρησιμοποιείτε σκληρά πανιά ή απορρυπαντικά.

→ **Εικ. 26**

Υποδείξεις

- Μετά από κάθε χρήση καθαρίστε προσεκτικά όλα τα μέρη και ξεπλύντε τα.
- Απομακρύνετε τα σκληρότερα αποθέματα στην κανάτα θερμός με ένα διάλυμα απο σόδα, απορρυπαντικό πλυντηρίου πιάτων ή δισκία καθαρισμού οδοντοστοιχιών.
- Για να αποφύγετε τη δημιουργία οσμών και βακτηρίων, φυλάγετε την κανάτα θερμός με ανοιχτό καπάκι.
- Όταν η προστασία σταξίματος δεν είναι στεγανή:
 - Αφαιρέστε την υποδοχή του φίλτρου και καθαρίστε την προστασία σταξίματος κάτω από τρεχούμενο νερό.
 - Πιέστε την προστασία σταξίματος περισσότερες φορές με το δάκτυλο προς την κατεύθυνση της υποδοχής του φίλτρου.

Απόσυρση παλιάς συσκευής

- ▶ Αποσύρετε τη συσκευή σύμφωνα με τους κανόνες προστασίας του περιβάλλοντος.

Πληροφορίες σχετικά με τους επίκαιρους τρόπους απόσυρσης θα βρείτε στο ειδικό κατάστημα ή στην αρμόδια τοπική Δημοτική Αρχή σας.



Αυτή η συσκευή χαρακτηρίζεται σύμφωνα με την ευρωπαϊκή οδηγία 2012/19/ΕΕ περί ηλεκτρικών και ηλεκτρονικών συσκευών (waste electrical and electronic equipment - WEEE). Η οδηγία προκαθορίζει τα πλαίσια για μια απόσυρση και αξιοποίηση των παλιών συσκευών με ισχύ σ' όλη την ΕΕ.

Υπηρεσία εξυπηρέτησης πελατών

Λεπτομερείς πληροφορίες για τον χρόνο εγγύησης και τους όρους εγγύησης στη χώρα σας θα λάβετε από την υπηρεσία εξυπηρέτησης πελατών της εταιρείας μας, τον έμπορά σας ή την ιστοσελίδα μας. Τα στοιχεία επικοινωνίας της υπηρεσίας εξυπηρέτησης πελατών θα τα βρείτε στον συνημμένο κατάλογο της υπηρεσίας εξυπηρέτησης πελατών ή στην ιστοσελίδα μας.



Güvenlik

- Bu kılavuzu dikkatlice okuyunuz.
- Kılavuzu ve ürün bilgilerini, ileride kullanmak için veya cihazın muhtemel bir sonraki sahibi için saklayın.

Cihazı sadece şu amaçla kullanınız:

- özel konutlarda ve özel konutların kapalı mekanlarında oda sıcaklığında.
- evde işlenen miktar ve süreler için kullanın.
- deniz seviyesinden en fazla 2000 m yüksekliğe kadar kullanın.
- Filtre kahve demlemek.

Bu cihaz, 8 yaşında ve daha büyük çocuklar tarafından, fiziksel, algısal veya zihinsel yetenekleri düşük kişiler veya yeterli tecrübesi ve / veya bilgisi olmayan kişiler tarafından ancak denetim altında veya cihazın güvenli kullanımı ve buna bağlı tehlikeleri anlamış olmaları şartıyla kullanılabilir.

Çocukların cihaz ile oynamasına izin vermeyiniz.

Temizleme ve kullanıcının yapabileceği bakım işleri çocuklar tarafından yapılmamalıdır; 8 yaşında veya daha büyük çocuklar bir yetişkin tarafından denetlenirse bu işlemleri yapmalarına izin verilebilir.

8 yaşından küçük çocukları cihazdan ve bağlantı kablosundan uzak tutun.

- ▶ Ambalaj malzemesini çocuklardan uzak tutun.
- ▶ Çocukların ambalaj malzemeleri ile oynamasına izin vermeyin.
- ▶ Küçük parçaları çocuklardan uzak tutun.
- ▶ Çocukların küçük parçalarla oynamasına izin vermeyin.
- ▶ Cihazı sadece tip plakasındaki bilgilere göre bağlanmalı ve işletilmelidir.
- ▶ Cihaz, sadece kurallara uygun şekilde monte edilmiş olan topraklamalı bir priz üzerinden alternatif akımlı bir elektrik şebekesine bağlanmalıdır.
- ▶ Evinizdeki elektrik tesisatına ait koruyucu iletken sisteminin usulüne uygun şekilde kurulmuş olduğundan emin olunuz.
- ▶ Hasarlı cihazlar kesinlikle kullanılmamalıdır.
- ▶ Cihaz veya şebeke bağlantı kablosu arızalıysa fiş derhal çekilmeli veya sigorta kutusundan sigorta kapatılmalıdır.

- ▶ Sadece bunun eğitimini almış uzman personel cihazda onarımlar yapabilir.
- ▶ Bu cihazın elektrik kablosu zarar görmüşse tehlikenin önlenmesi için, üretici, müşteri hizmetleri veya benzer kalifikasyona sahip bir kişi tarafından değiştirilmelidir.
- ▶ Cihazı veya elektrik kablosunu kesinlikle suya sokmayın veya bulaşık makinesine koymayın.
- ▶ Cihazın fiş bağlantısının üzerine sıvı akmamalıdır.
- ▶ Cihazı yeterince havalandırın.
- ▶ Cihazı kesinlikle bir dolap içerisinde kullanmayın.
- ▶ Cihazı kesinlikle sıcak yüzeylerin üzerine veya yakınına koymayınız.
- ▶ Isıtma tabletinin üzerini asla kapatmayın.
- ▶ Sadece müşteri hizmetleri tarafından modeliniz için izin verilen yedek demlikleri kullanınız.
- ▶ Sıcak cihaz parçalarına kesinlikle dokunulmamalıdır.
- ▶ Kullanımdan sonra sıcak cihaz parçalarına dokunmadan önce soğumalarını bekleyin.
- ▶ Sürahiye sadece tutamağından tutun.
- ▶ Yaralanmaları önlemek için cihazı sadece amacına uygun olarak kullanın.
- ▶ Elektronik implant taşıyan kişiler cihaza ve cihaz kapağına ve çıkartılan su haznesine en az 10 cm mesafede durmalıdır.
- ▶ Temizlik bilgilerini dikkate alın.
- ▶ Gıda maddeleri ile temas eden yüzeyleri her kullanımdan önce temizleyin.
- ▶ Bakteri oluşumunu önlemek için termos içinde süt ürünleri, bebek maması veya benzeri yiyecekleri saklamayın veya sıcak tutmayın.

Maddi hasarların önlenmesi

- ▶ Cihazı sadece taze, soğuk, karbonatsız su ile kullanın. Asla süt, hazır içecek veya hazır ürünler doldurmayın.
- ▶ Cihazı asla boş çalıştırmayın veya aşırı doldurmayın. Su seviyesi göstergesine dikkat edin.
- ▶ Cihazı her kullanımdan sonra en az 5 dakika soğumaya bırakın.
- ▶ Termosu asla mikrodalga fırında veya fırında ısıtmayın.
- ▶ Termosu veya termosun kapağını asla bulaşık makinesine koymayın veya deterjanlı suda bırakmayın.
- ▶ Sürahiye sadece kapağı kapalı bir şekilde cihaza yerleştirin.
- ▶ Demleme işlemi esnasında sürahiye çıkartmayın.

tr Genel bakış

- Sadece teslimat kapsamındaki sürahiye kullanın.

Genel bakış

→ Şek. 1

A	Termoslu kahve makinesi ¹
B	Cam sürahili kahve makinesi ¹
C	Kumanda elemanları
1	Su seviyesi göstergeli su haznesi, çıkartılabilir
2	Su haznesi kapağı, çıkartılabilir
3	Filtre tutucusu, çıkartılabilir
4	Damlama emniyeti
5	Filtre gövdesi, döndürülebilir
6	Kapaklı termos ¹
7	Kapak açma tuşu
8	Kapaklı cam sürahi ¹
9	Fincan ısıtma yeri ¹
10	Kablo saklama bölmesi
11	Açma/Kapama tuşu
12	"Aroma Sensor" göstergesi
13	Otomatik kapatma göstergesi
14	Kireçten arındırma tuşu

¹ Modele bağlı

Cihazın ilk kullanıma hazırlanması

Notlar

- İlk temizleme işlemini 5 fincan suyu ve 1 fincan sirkeyi karıştırarak gerçekleştirin.
- Her durulama işleminden önce cihazı Açma/Kapama düğmesine basarak kapatın ve 5 dakika soğumaya bırakın.
- Durulama işlemini, sirke katmadan 6 fincan suyla 2 kere gerçekleştirin.

→ Şek. 2 - 8

Genel uyarılar

- Su haznesindeki su seviyesi göstergesine dikkat edin. Su haznesini en fazla en üstteki işaret çizgisine kadar doldurun.
- Fincan başına orta öğütme derecesine sahip yakl. 7 g öğütülmüş kahve doldurun.
- Öğütülmüş kahveyi, serin bir yerde saklayın veya derin dondurucuya koyun.
- Açılan kahve ambalajlarını, aromanın korunması için sıkı bir şekilde kapatın.
- Kahve çekirdeklerini kavurma şekli, kahvenin tadını ve aromasını etkiler.
 - Koyu kavrulmuş = daha fazla baharatlı
 - Açık kavrulmuş = daha fazla ekşi
- Teknik sebeplerden dolayı filtre gövdesinde yoğuşma suyu oluşabilir.

Kahve demleme

Resimli kılavuza uyunuz.

→ Şek. 9 - 16

Otomatik kapatma

Cihazınız, belirli bir sürenin ardından cihazı kapatan bir otomatik kapatma ile donatılmıştır.

Termoslu modeller, demleme sona erdikten birkaç dakika sonra kapanır. Cam sürahili modeller, kahveyi yakl. 40 dakika ısıtır ve ardından kapanır.

Kahve makinesi otomatik olarak kapatılana dek **auto off** göstergesi yanar.

Aroma Sensor

Bir sensör, doldurulan su miktarını algılar ve demleme süresini otomatik olarak ayarlar. 4 fincandan az kahve demlenecekse,  yanar. Tam kahve aromasını elde etmek için demleme süresi otomatik olarak uzatılır.

Termos¹

Termosun dolun kapasitesi yaklaşık 8 fincandır.

Notlar

- Kapak, emerek sabitleşmemesi için teknik açıdan hava geçirmez değildir.

¹ Modele bağlı

- Bu nedenle termosu asla yatay bir şekilde taşımayın, aksi takdirde kahve akabilir.
- Termosta gazlı içecekler saklamayın veya taşımayın.
- Termosu kullanımdan önce sıcak suyla durularsanız, kahve daha uzun süre sıcak kalır.

Kapağın açılması, kapatılması ve çıkartılması

→ Şek. 17 - 19

Cihazın kireçten arındırılması

Cihaz, otomatik bir kireçten arındırma göstergesine sahiptir. **calc** yandığında, cihaz kireçten arındırılmalıdır.

Notlar

- Düzenli aralıklarla gerçekleştirilen kireçten arındırma işlemi:
 - Cihazın ömrünü uzatır
 - Kusursuz bir çalışma sağlar
 - Çok fazla buhar oluşmasını önler
 - Demleme süresini kısaltır
 - Enerji tasarrufu sağlar
- Cihazı piyasada standart olarak bulunan bir kireçten arındırma maddesi ile kireçten arındırmanız halinde, üreticinin kullanım ve güvenlik talimatlarını dikkate alın. Fosforik asit içeren kireçten arındırma maddeleri kullanmayın.
- Musluk suyu çok kireçliyse, cihazı belirtilenden daha sık kireçten arındırın.
- Cihaz daha yavaş demliyorsa veya demleme sona ermeden kapanıyorsa, cihazı kireçten arındırın.

→ Şek. 20 - 25

Temizliğe genel bakış

- ▶ Alkol veya ispirto içeren temizleme maddeleri kullanmayınız.
- ▶ Keskin, sivri uçlu veya metalik cisimler kullanmayınız.
- ▶ Aşındırıcı nitelikte bez veya temizleme maddeleri kullanılmamalıdır.

→ Şek. 26

Notlar

- Her kullanımdan sonra tüm parçaları iyice temizleyin ve durulayın.

- Termosta kalan inatçı tortuları soda, bulaşık makinesi granülleri veya protez temizleme tabletleri ile temizleyin.
- Koku ve bakteri oluşumunu önlemek için termosu kapağını açık bırakarak saklayın.
- Damlama emniyeti sızdırıyorsa:
 - Filtre tutucusunu çıkartın ve damlama emniyetini akan suyun altında temizleyin.
 - Damlama emniyetini parmağınızla birkaç kere filtre tutucusuna doğru bastırın.

Eski cihazları atığa verme

- ▶ Cihazı çevreye zarar vermeyecek şekilde imha ediniz. Güncel imha yol ve yöntemleri hakkında bilgi edinmek için lütfen yetkili satıcınıza veya bağlı olduğunuz belediyeye ya da şehir idaresine başvurunuz.



Bu ürün T.C. Çevre ve Şehircilik Bakanlığı tarafından yayımlanan “Atık Elektrikli ve Elektronik Eşyaların Kontrolü Yönetmeliği”nde belirtilen zararlı ve yasaklı maddeleri içermez. AEEE yönetmeliğine uygundur. Bu ürün, geri dönüşümlü ve tekrar kullanılabilir nitelikteki yüksek kaliteli parça ve malzemelerden üretilmiştir. Bu nedenle, ürünü, hizmet ömrünün sonunda evsel veya diğer atıklarla birlikte atmayın. Elektrikli ve elektronik cihazların geri dönüşümü için bir toplama noktasına götürün. Bu toplama noktalarını bölgenizdeki yerel yönetime sorun. Kullanılmış ürünleri geri kazanıma vererek çevrenin ve doğal kaynakların korunmasına yardımcı olun. Ürünü atmadan önce çocukların güvenliği için elektrik fişini kesin ve kilit mekanizmasını kırarak çalışmaz duruma getirin.

Üretici Firma : BSH Hausgeräte GmbH
Carl-Wery Straße 34
81739 München, Germany
www.bosch-home.com
Müşteri hizmetlerinin irtibat bilgileri, ekteki müşteri hizmetleri dizinde veya web sitemizde yer almaktadır. Tüm yetkili servis istasyonlarının iletişim bilgilerine aşağıdaki web sitemizden ulaşabilirsiniz.
<https://www.bosch-yetkiliservisi.com/>
Ayrıca yetkili servis istasyonlarına ait bilgiler, ilgili bakanlık tarafından oluşturulan www.servis.gov.tr adresli web sitesinde yer almaktadır.

Müşteri hizmetleri

Ülkenizde geçerli olan garanti süresi ve garanti koşulları ile ilgili ayrıntılı bilgileri müşteri hizmetlerimizden, yetkili satıcınızdan veya Web sitemizden alabilirsiniz.

İthalatçı Firma: BSH Ev Aletleri ve Sanayi Ticaret A.Ş.

Fatih Sultan Mehmet Mah. Balkan Cad.

No:51

Ümraniye-İstanbul-Türkiye

Tel : 0216 528 90 00 Fax : 0216 528 99

99



Bezpieczeństwo

- Należy dokładnie przeczytać niniejszą instrukcję.
- Instrukcję należy zachować i starannie przechowywać jako źródło informacji, a także z myślą o innych użytkownikach.

Urządzenia należy używać wyłącznie:

- w prywatnym gospodarstwie domowym i zamkniętych otoczeniach domowych w temperaturze pokojowej.
- do przetwarzania ilości typowych dla gospodarstw domowych w typowym dla gospodarstw domowych czasie.
- do wysokości 2000 m nad poziomem morza.
- do parzenia kawy w filtrze.

To urządzenie może być obsługiwane przez dzieci powyżej lat 8 oraz przez osoby o ograniczonych zdolnościach fizycznych, sensorycznych lub umysłowych albo osoby nieposiadające wymaganego doświadczenia i/lub wiedzy tylko pod warunkiem, że znajdują się one pod nadzorem lub zostały dokładnie poinformowane o sposobie bezpiecznej obsługi urządzenia oraz zrozumiały wynikające stąd zagrożenia.

Dzieciom nie wolno bawić się urządzeniem.

Dzieciom nie wolno wykonywać żadnych przewidzianych dla użytkownika czynności z zakresu czyszczenia i konserwacji urządzenia, chyba że są wieku co najmniej 8 lat i wykonują te czynności pod nadzorem.

Urządzenie i jego przewód sieciowy należy trzymać poza zasięgiem dzieci poniżej 8 roku życia.

- ▶ Materiały z opakowania należy trzymać poza zasięgiem dzieci.
- ▶ Nie pozwalać dzieciom na zabawę opakowaniem, a szczególnie folią.
- ▶ Drobne części należy trzymać poza zasięgiem dzieci.
- ▶ Nie należy pozwalać dzieciom na zabawę drobnymi częściami.
- ▶ Urządzenie należy podłączyć i użytkować zgodnie z informacjami podanymi na tabliczce znamionowej.
- ▶ Urządzenie musi być podłączone do sieci elektrycznej prądu przemiennego przez prawidłowo zainstalowane gniazdo z elementem uziemiającym.
- ▶ Układ przewodów ochronnych domowej instalacji elektrycznej musi być wykonany zgodnie z przepisami.

- ▶ Nigdy nie włączać uszkodzonego urządzenia.
- ▶ W przypadku uszkodzenia urządzenia lub przewodu przyłączeniowego należy natychmiast wyciągnąć wtyczkę przewodu przyłączeniowego lub wyłączyć bezpiecznik w skrzynce bezpiecznikowej.
- ▶ Naprawy urządzenia mogą być wykonywane wyłącznie przez wykwalifikowany personel.
- ▶ W przypadku uszkodzenia przewodu sieciowego tego urządzenia należy zlecić jego wymianę wymieniony przez producenta, jego serwis lub przez odpowiednio wykwalifikowaną osobę, co jest koniecznym warunkiem wykluczenia zagrożeń.
- ▶ Nigdy nie zanurzać urządzenia lub przewodu sieciowego w wodzie ani nie umieszczać ich w zmywarce do naczyń.
- ▶ Na złącze wtykowe urządzenia nie mogą się dostawać ciecze.
- ▶ Zapewnić dostateczną wentylację urządzenia.
- ▶ Nigdy nie używać urządzenia w szafce.
- ▶ Nigdy nie ustawiać urządzenia na gorących powierzchniach ani w ich pobliżu.
- ▶ Nigdy nie przykrywać płyty podgrzewacza.
- ▶ Jako części zamiennych używać tylko dzbanków dopuszczonych przez serwis do stosowania z posiadanym modelem.
- ▶ Nigdy nie dotykać gorących części urządzenia.
- ▶ Po użyciu poczekać, aż gorące części urządzenia wystygną.
- ▶ Chwytać dzbanek tylko za uchwyt.
- ▶ Urządzenia należy używać tylko w sposób zgodny z przeznaczeniem, pozwoli to uniknąć szkód i obrażeń.
- ▶ Osoby posiadające implanty elektroniczne muszą zachowywać odstęp co najmniej 10 cm od urządzenia i wyjątego z urządzenia zbiornika na wodę.
- ▶ Należy przestrzegać wskazówek dotyczących czyszczenia.
- ▶ Powierzchnie mające kontakt z żywnością należy czyścić przed każdym użyciem.
- ▶ Aby uniknąć namnażania bakterii, nie przechowywać i nie podgrzewać w dzbanku termicznym produktów mlecznych ani pokarmu dla niemowląt.

Wykluczanie szkód materialnych

- ▶ Używać urządzenia wyłącznie ze świeżą, niegazowaną wodą. Nigdy nie wlewać do urządzenia mleka, gotowych napojów ani produktów typu instant.
- ▶ Nie używać pustego urządzenia i nie przepelniać urządzenia. Zwracać uwagę na wskaźnik poziomu wody.
- ▶ Po każdym użyciu urządzenie musi stygnąć przez co najmniej 5 minut.
- ▶ Nigdy nie używać dzbanka termicznego w kuchenkach mikrofalowych lub piekarnikach.
- ▶ Nigdy nie umieszczać dzbanka termicznego ani pokrywy dzbanka termicznego w zmywarce do naczyń ani w wodzie z dodatkiem płynu do mycia.
- ▶ Umieszczać w urządzeniu tylko dzbanek zamknięty pokrywą.
- ▶ Podczas parzenia kawy nie wyjmować dzbanka.
- ▶ Używać wyłącznie dzbanka dostarczonego z urządzeniem.

Przegląd

→ Rys. **1**

A	Ekspres do kawy z dzbankiem termicznym ¹
B	Ekspres do kawy z dzbankiem szklanym ¹
C	Elementy obsługi
1	Zbiornik na wodę ze wskaźnikiem poziomu wody, zdejmowany
2	Pokrywa zbiornika na wodę, zdejmowana
3	Uchwyt filtra, zdejmowany
4	Blokada kapania
5	Obudowa filtra, odchylana
6	Dzbanek termiczny z pokrywą ¹
7	Przycisk otwieracza pokrywy
8	Dzbanek szklany z pokrywą ¹

¹ W zależności od modelu

9	Płyta podgrzewacza ¹
10	Schówek na kabel
11	Włącznik-wyłącznik
12	Wskaźnik "Aroma Sensor"
13	Wskaźnik automatycznego wyłączenia
14	Przycisk Odkamienianie

¹ W zależności od modelu

Przygotowywanie urządzenia do pierwszego użycia

Uwagi

- Pierwsze czyszczenie przeprowadzić z użyciem mieszanki 5 filiżanek wody i 1 filiżanki octu.
- Przed każdym płukaniem wyłączyć urządzenie włącznikiem-wyłącznikiem i poczekać 5 minut, aż urządzenie wystygnie.
- Przeprowadzić procedurę płukania przy użyciu 6 filiżanek wody 2 razy.

→ Rys. **2** - **8**

Wskazówki ogólne

- Zwracać uwagę na wskaźnik poziomu wody zbiornika na wodę. Napenić zbiornik wody najwyżej do poziomu najwyższej linii.
- Na każdą filiżankę używać ok. 7 g średnio zmielonej kawy.
- Mieloną kawę przechowywać w chłodnym miejscu albo zamrażać.
- Otwarte opakowania z kawą należy szczelnie zamykać, aby zachować aromat kawy.
- Sposób palenia ziaren kawy wpływa na jej smak i aromat.
 - Ciemniejsze palenie = intensywniejszy aromat
 - Jaśniejsze palenie = większa kwasowość
- Ze względów technicznych na obudowie filtra może się skraplać woda.

Parzenie kawy

Zastosować się do instrukcji obrazkowej.

→ Rys. 9 - 16

Automatyczne wyłączenie

Urządzenie jest wyposażone w funkcję automatycznego wyłączenia, która wyłącza je po upływie określonego.

Modele wyposażone w dzbanek termiczny wyłączają się kilka minut po zakończeniu zaparzania. Modele wyposażone w dzbanek szklany podgrzewają kawę przez ok. 40 minut, a po upływie tego czasu wyłączają się samoczynnie.

Wskaźnik **auto off** świeci do momentu automatycznego wyłączenia ekspresu.

Aroma Sensor

Wlana do urządzenia ilość wody jest rozpoznawana przez czujnik, który automatycznie dostosowuje do niej czas zaparzania.

Jeżeli urządzenie ma zaparzyć mniej niż 4 filiżanki kawy, świeci . Czas zaparzania jest automatycznie przedłużany w celu uzyskania pełnego aromatu kawy.

Dzbanek termiczny¹

Dzbanek termiczny może pomieścić około 8 filiżanek.

Uwagi

- Dzbanek nie zamyka się ze względów technicznych hermetycznie, aby nie dochodziło do zassania pokrywki przez podciśnienie.
- Dzbanek termiczny nie należy więc nigdy transportować w pozycji leżącej, ponieważ może z niego w tej pozycji wyciec kawa.
- Nie używać dzbanka termicznego do przechowywania lub transportowania napojów gazowanych.
- Przepłukanie dzbanka termicznego przed użyciem gorącą wodą spowoduje, że zachowa on ciepło dłużej.

Otwieranie, zamykanie i zdejmowanie pokrywki

→ Rys. 17 - 19

Odkamienianie urządzenia

Urządzenie jest wyposażone w automatyczny wskaźnik odkamieniania. Jeżeli świeci **calc**, urządzenie wymaga odkamieniania.

Uwagi

- Regularne odkamienianie:
 - wydłuża okres użytkowania urządzenia
 - zapewnia niezawodne działanie
 - zapobiega nadmiernemu parowaniu
 - skraca czas parzenia kawy
 - oszczędza energię
- W przypadku odkamieniania urządzenia dostępnym w handlu standardowym środkiem do usuwania kamienia należy się stosować do instrukcji i zasad bezpieczeństwa podanych przez producenta używanego środka. Nie używać odkamieniaczy zawierających kwas fosforowy.
- Jeżeli woda wodociągowa zawiera znaczne ilości kamienia, urządzenie należy odkamieniać częściej, niż jest to wskazywane.
- Jeżeli urządzenie parzy kawę wolniej albo wyłącza się przed zakończeniem zaparzania, należy je odkamienić.

→ Rys. 20 - 25

Przegląd procesu czyszczenia

- ▶ Nie używać środków czyszczących zawierających alkohol lub spirytus.
- ▶ Nie używać ostrych, spiczastych czy metalowych przedmiotów.
- ▶ Nie stosować szorstkich ściereczek ani środków do szorowania.

→ Rys. 26

Uwagi

- Po każdym użyciu dokładnie umyć i wypłukać wszystkie części.

¹ W zależności od modelu

- Uporczywe osady nagromadzone w dzbanku termicznym można usuwać przy użyciu roztworu z sody oczyszczonej, granulatu do mycia naczyń lub tabletek do czyszczenia protez dentystrycznych.
- Przechowywać dzbanek termiczny z otwartą pokrywą, aby nie dopuścić do powstawania nieprzyjemnego zapachu i namnażania bakterii.
- Jeżeli blokada kąpienia jest nieszczelna:
 - Wyjąć uchwyt filtra i umyć blokadę kąpienia pod bieżącą wodą.
 - Kilka razy nacisnąć blokadę kąpienia palcem w kierunku uchwytu filtra.

Utylizacja zużytego urządzenia

- ▶ Urządzenie utylizować zgodnie z przepisami o ochronie środowiska naturalnego.
Informacje o aktualnych możliwościach utylizacji można uzyskać od sprzedawcy lub w urzędzie miasta lub gminy.



To urządzenie jest oznaczone zgodnie z Dyrektywą Europejską 2012/09/UE oraz polską Ustawą z dnia 29 lipca 2005r. „O zużytym sprzęcie elektrycznym i elektronicznym” (Dz.U. z 2005 r. Nr 180, poz. 1495) symbolem przekreślonego kontenera na odpady. Takie oznakowanie informuje, że sprzęt ten, po okresie jego użytkowania nie może być umieszczany łącznie z innymi odpadami pochodzącymi z gospodarstwa domowego. Użytkownik jest zobowiązany do oddania go prowadzącym zbieranie zużytego sprzętu elektrycznego i elektronicznego. Prowadzący zbieranie, w tym lokalne punkty zbiórki, sklepy oraz gminne jednostka, tworzą odpowiedni system umożliwiający oddanie tego sprzętu. Właściwe postępowanie ze zużytym sprzętem elektrycznym i elektronicznym przyczynia się do uniknięcia szkodliwych dla zdrowia ludzi i środowiska naturalnego konsekwencji, wynikających z obecności składników niebezpiecznych oraz niewłaściwego składowania i przetwarzania takiego sprzętu.

Serwis

Dokładne informacje na temat okresu i warunków gwarancji można uzyskać od naszego serwisu, od sprzedawcy urządzenia lub na naszej stronie internetowej. Dane kontaktowe serwisu można znaleźć tutaj lub w dołączonym wykazie punktów serwisowych albo na naszej stronie internetowej.



Безопасность

- Внимательно прочитайте данное руководство.
- Сохраните инструкцию и информацию о приборе для дальнейшего использования или для передачи следующему владельцу.

Используйте прибор только:

- в бытовых условиях и в закрытых помещениях домашних хозяйств при комнатной температуре.
- для переработки количества продуктов и времени обработки, характерных для домашнего хозяйства;
- на высоте не более 2000 м над уровнем моря.
- для заваривания фильтрованного кофе;

Данный прибор может использоваться детьми в возрасте от 8 лет и старше, а также лицами с ограниченными физическими, сенсорными или умственными способностями или с недостатком опыта и/или знаний, если они находятся под присмотром или после получения указаний по безопасному использованию прибора и после того, как они осознали опасности, связанные с неправильным использованием.

Детям запрещено играть с прибором.

Очистку и обслуживание прибора запрещается выполнять детям; это разрешается только детям старше 8 лет под надзором взрослых.

Не допускайте детей младше 8 лет к прибору и его сетевому проводу.

- ▶ Не подпускайте детей к упаковочному материалу.
- ▶ Не позволяйте детям играть с упаковочным материалом.
- ▶ Не подпускайте детей к мелким деталям.
- ▶ Не позволяйте детям играть с мелкими деталями.
- ▶ При подключении прибора и его эксплуатации соблюдайте данные, приведенные на фирменной табличке.
- ▶ Прибор можно подключать только к электросети переменного тока через установленную согласно предписаниям розетку с заземлением.
- ▶ Система заземления в домашней электропроводке должна быть установлена согласно предписаниям.
- ▶ Категорически запрещается эксплуатировать поврежденный прибор.

- ▶ В случае повреждения прибора или сетевого кабеля немедленно выньте вилку сетевого кабеля из розетки или отключите предохранитель в блоке предохранителей.
- ▶ Ремонтировать прибор разрешается только квалифицированным специалистам.
- ▶ Во избежание опасностей замена поврежденного сетевого кабеля данного прибора может быть выполнена только производителем или авторизованной им сервисной службой либо лицом, имеющим аналогичную квалификацию.
- ▶ Категорически запрещается погружать прибор в воду или помещать его в посудомоечную машину.
- ▶ Запрещается попадание жидкостей на штекерное соединение прибора.
- ▶ Обеспечьте достаточную вентиляцию прибора.
- ▶ Категорически запрещена эксплуатация прибора в шкафу.
- ▶ Никогда не ставьте прибор на горячие поверхности или рядом с ними.
- ▶ Накрывать нагревательную пластину категорически запрещено.
- ▶ Используйте только запасные кофейники, разрешенные сервисной службой для вашей модели.
- ▶ Не прикасайтесь к горячим частям прибора.
- ▶ Используя прибор, перед контактом с горячими частями дайте им остыть.
- ▶ Кофейник берите только за ручку.
- ▶ Чтобы предотвратить травмы, используйте прибор только по назначению.
- ▶ Лицам с электронными имплантатами запрещается приближаться к прибору и снятому резервуару для воды дверце ближе, чем на 10 см.
- ▶ Соблюдайте указания по очистке.
- ▶ Поверхности, контактирующие с продуктами питания, следует очищать перед каждым использованием.
- ▶ Чтобы избежать образования бактерий, не храните и не подогревайте в термокофейнике молочные продукты, детское питание и аналогичные продукты питания.

ru Во избежание материального ущерба

Во избежание материального ущерба

- ▶ Используйте прибор только с чистой негазированной холодной водой. Ни в коем случае не заливайте в прибор молоко, готовые напитки или продукты быстрого приготовления.
- ▶ Категорически запрещается включать пустой прибор или переполнять его. Следите за указателем уровня воды.
- ▶ После каждого применения дайте прибору остыть в течение минимум 5 минут.
- ▶ Ни в коем случае не подогревайте термокофейник в микроволновой печи или в духовом шкафу.
- ▶ Ни в коем случае не очищайте термокофейник или крышку термокофейника в посудомоечной машине или в мыльном растворе.
- ▶ Устанавливайте кофейник в прибор только с закрытой крышкой.
- ▶ Не снимайте кофейник в процессе заваривания.
- ▶ Используйте только кофейник из комплекта поставки.

Обзор

→ Рис. 1

A	Кофемашина с термокофейником ¹
B	Кофемашина со стеклянным кофейником ¹
C	Элементы управления
1	Резервуар для воды с указателем уровня воды, съемный
2	Крышка контейнера для воды, съемная
3	Держатель фильтра, съемный
4	Устройство «Капля-стоп»
5	Корпус фильтра, выдвижной
6	Термокофейник с крышкой ¹
7	Кнопка открывания крышки

¹ В зависимости от модели

8	Стеклянный кофейник с крышкой ¹
9	Нагревательная пластина ¹
10	Отсек для хранения кабеля
11	Кнопка включения/выключения
12	Индикатор «Aroma Sensor»
13	Индикатор автоматического отключения
14	Кнопка удаления накипи

¹ В зависимости от модели

Подготовка прибора к началу эксплуатации

Примечания

- Выполните первый процесс очистки, залив 5 чашек воды и 1 чашку уксуса.
- Перед каждой промывкой выключите прибор кнопкой включения/выключения и дайте прибору остыть в течение 5 минут.
- Выполните промывку 2 раза, залив 6 чашек воды без добавления уксуса.

→ Рис. 2 - 8

Общие указания

- Следите за указателем уровня воды на резервуаре для воды. Наполняйте резервуар для воды максимум до верхней линии отметки.
- Засыпьте на каждую чашку прибл. 7 г кофе средней степени помола.
- Храните молотый кофе в прохладном месте или в замороженном виде.
- Плотно закрывайте открытые упаковки с кофе, чтобы сохранить аромат.
- Обжарка зерен кофе влияет на вкус и аромат.
 - Темная обжарка = больше пряности
 - Светлая обжарка = больше кислоты
- Возможна конденсация воды на корпусе фильтра, что обусловлено конструкцией прибора.

Заваривание кофе

Следуйте инструкции в картинках.

→ Рис. 9 - 16

Автоматическое отключение

Прибор оснащен функцией автоматического отключения, которая по истечении определенного времени выключает прибор.

Модели с термокофейником выключаются спустя несколько минут по окончании заваривания. Модели со стеклянным кофейником подогревают кофе в течение прибл. 40 минут и затем выключаются.

Индикатор **auto off** горит, пока кофемашина не будет автоматически выключена.

Aroma Sensor

Датчик определяет залитое количество воды и автоматически устанавливает длительность заваривания.

Если заваривается менее 4 чашек кофе, загорается . Длительность заваривания автоматически увеличивается, чтобы получить полный аромат кофе.

Термокофейник¹

Вместимость термокофейника соответствует примерно 8 чашкам.

Примечания

- По техническим соображениям крышка не запирается герметично, чтобы не произошло присасывание крышки.
- Ни в коем случае не транспортируйте термокофейник в горизонтальном положении, так как иначе кофе может вытечь.
- Не храните и не транспортируйте в термокофейнике напитки, содержащие углекислоту.
- Если перед применением промыть термокофейник горячей водой, кофе дольше остается теплым.

Открыть, закрыть и снять крышку

→ Рис. 17 - 19

Удаление накипи из прибора

Прибор оборудован автоматическим индикатором удаления накипи. Если горит **calc**, необходимо удалить накипь.

Примечания

- Регулярное удаление накипи:
 - продлевает срок службы прибора;
 - гарантирует безупречное функционирование;
 - предотвращает чрезмерное образование пара;
 - сокращает время заваривания;
 - экономит электроэнергию.
- При очистке прибора от накипи с помощью стандартного средства для удаления накипи соблюдайте указания изготовителя по безопасному применению. Не используйте средства для удаления накипи, содержащие фосфорную кислоту.
- При высокой жесткости водопроводной воды очищайте прибор от накипи чаще, чем показывает индикация.
- Если прибор заваривает кофе медленнее или отключается до окончания заваривания, очистите прибор от накипи.

→ Рис. 20 - 25

Обзор очистки

- ▶ Не используйте моющие средства, содержащие алкоголь или спирт.
- ▶ Не используйте металлические и остроконечные предметы, а также предметы с острыми кромками.
- ▶ Не применяйте грубую ткань или абразивные чистящие средства.

→ Рис. 26

Примечания

- После каждого применения тщательно очистите и промойте все детали.
- Стойкие загрязнения в термокофейнике можно удалить раствором с содой, гранулами средства для посудомоечной машины или таблетками для очистки зубных протезов.

¹ В зависимости от модели

ru Утилизация старого бытового прибора

- Храните термокофейник с открытой крышкой, чтобы предотвратить образование запаха и бактерий.
- Если устройство «Капля-стоп» негерметично
 - Снимите держатель фильтра и очистите устройство «Капля-стоп» под проточной водой.
 - Несколько раз прижмите устройство «Капля-стоп» в направлении держателя фильтра.

Утилизация старого бытового прибора

- ▶ Утилизируйте прибор в соответствии с экологическими нормами.

Сведения о возможных способах утилизации можно получить в специализированном торговом предприятии, а также в районных или городских органах управления.



Данный прибор имеет отметку о соответствии европейским нормам 2012/19/EU утилизации электрических и электронных приборов (waste electrical and electronic equipment - WEEE).

Данные нормы определяют действующие на территории Евросоюза правила возврата и утилизации старых приборов.

Для доступа к контактам служб клиентского сервиса, вы также можете использовать данный QR код.

<https://www.bosch-home.ru>

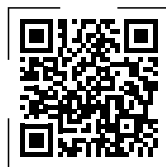

Сервисная служба

Подробную информацию о гарантийном сроке и условиях гарантии в вашей стране вы можете запросить в нашей сервисной службе, у вашего продавца или найти на нашем сайте.

Адрес и телефон сервисной службы можно найти в прилагаемом перечне сервисных служб или на нашем веб-сайте.

الأمان

- اقرأ هذا الدليل بعناية.
- احتفظ بالدليل وبمعلومات المنتج لغرض الاستخدام اللاحق أو لتسليمها إلى المالك التالي.
- لا تستخدم الجهاز إلا:
- في المنزل الخاص وفي الأماكن المغلقة من المحيط المنزلي في درجة حرارة الغرفة.
- لمعالجة الكميات ولفترات التشغيل المعتادة في الأغراض المنزلية.
- حتى ارتفاع يبلغ 2000 م فوق سطح البحر.
- لتخمير قهوة المصفاة الورقية.
- يمكن للأطفال بدءًا من عُمر 8 سنوات فما فوق، وكذلك للأشخاص الذين يعانون نقصًا في القدرات الجسدية أو الحسية أو العقلية، أو يعانون نقصًا في الإدراك أو المعرفة أو كليهما، استخدام هذا الجهاز، إذا تم ذلك تحت إشرافٍ وبعد اطلاعهم على كيفية التشغيل الآمن للجهاز، وإدراك المخاطر الناتجة.
- لا يجوز للأطفال العبث بالجهاز.
- لا يجوز للأطفال تنظيف الجهاز أو إجراء أعمال الصيانة المنوطة بالمستخدم ما لم يكونوا في سن 8 سنوات أو أكثر، على أن تتم مراقبتهم أثناء ذلك.
- يجب إبعاد الأطفال دون سن 8 سنوات عن الجهاز وكابل التوصيل.
- ◀ أبعد مواد التغليف عن تناول الأطفال.
- ◀ لا تدع الأطفال يلعبون بمواد التغليف للجهاز.
- ◀ أبعد الأجزاء الصغيرة عن تناول الأطفال.
- ◀ لا تدع الأطفال يلعبون بالأجزاء الصغيرة.
- ◀ لا توصل الجهاز وتشغل إلا وفقًا للقيم الموضحة على لوحة الصنع.
- ◀ لا توصل الجهاز إلا بمقبس مرگب بطريقة سليمة ومزود بوصلة تأريض على أن تكون شبكة الكهرباء ذات تيار متردد.
- ◀ يجب أن يكون نظام أسلاك الحماية الأرضية الخاص بتركيبات المنزل الكهربائيّة مرگبًا وفقًا للوائح المعنية.
- ◀ لا تشغل أبدًا جهازًا متضررًا.
- ◀ إذا كان الجهاز متضررًا أو كابل التوصيل بالشبكة تالفًا، فاسحب على الفور القابس الكهربائيّ لكابل التيار أو افصل المصهر الموجود في صندوق المصاهر.
- ◀ وحدهم أفراد الطاقم الفنيّ المدربون من أجل ذلك يُسمح لهم بإجراء إصلاحات على الجهاز.

- ◀ إذا كان كابل الكهرباء لهذا الجهاز متضرراً، يجب تغييره من قبل الجهة الصانعة أو مركز خدمة العملاء التابع لها أو من قبل فني مؤهل بشكل مماثل، وذلك لتجنب المخاطر.
- ◀ لا تغمر الجهاز أو كابل الكهرباء في الماء أو في غسالة الأواني.
- ◀ يحظر تدفق أي سوائل إلى وصلة القبس الخاصة بالجهاز.
- ◀ قم بتهوية الجهاز بما يكفي.
- ◀ لا تشغل الجهاز داخل أي خزانة.
- ◀ لا تضع الجهاز أبداً على سطح ساخن أو بالقرب منه.
- ◀ لا تُغَطِّ أبداً لوح الحفاظ على سخونة.
- ◀ لا تستخدم إلا الأبريق البديلة المُصَّرَح بها من خدمة العملاء لطرازك.
- ◀ لا تلمس أبداً الأجزاء الساخنة من الجهاز.
- ◀ اترك الأجزاء الساخنة من الجهاز لتبرد بعد الاستخدام قبل لمسها.
- ◀ لا تمسك الإبريق إلا من المقبض.
- ◀ لا تستخدم الجهاز إلا وفقاً للتعليمات لتجنب حدوث إصابات.
- ◀ يجب على الأشخاص حاملي الأجهزة الإلكترونية الطبية المزروعة الحفاظ على مسافة 10 سم على الأقل عن الجهاز وعن خزان الماء المفكوك.
- ◀ احرص على مراعاة إرشادات التنظيف.
- ◀ نظّف الأسطح التي تلامس المواد الغذائية قبل كل استخدام.
- ◀ لا تحفظ أيّ منتجات ألبان أو أغذية رضع أو مواد غذائية مشابهة أو تحافظ على سخونتها في الترموس، لتجنب تكوّن البكتيريا.

تجنب الأضرار المادية

- ◀ لا تستخدم الجهاز إلا مع ماءٍ عذبٍ باردٍ وخالٍ من حمض الكربونيك. لا تُعبئ حليباً أو مشروباتٍ مُصنَّعةٍ أو منتجاتٍ جاهزة.
- ◀ لا تُشغَل الجهاز فارعاً أو مُعبأً فوق طاقته الاستيعابية أبداً. انتبه إلى مراعاة مابين مستوى الماء.
- ◀ اترك الجهاز يبرد بعد كل استخدام لمدة 5 دقائق على الأقل.
- ◀ لا تُسَنَّ الترموس في المايكروويف أو في فرن الطهي.
- ◀ لا تضع الترموس أو غطاء الترموس في غسالة الأطباق أو في محلول صابوني للغسل أبداً.
- ◀ لا تضع الإبريق في الجهاز إلا بغطاءٍ مُغلقٍ.
- ◀ لا تفك الإبريق في أثناء عملية التخدير.
- ◀ لا تستخدم إلا الإبريق المُورَد.

عرضٌ عام

← الشكل 1

A	ماكينة قهوة مع ترموس ¹
B	ماكينة قهوة مع إبريق زجاجي ¹
C	عناصر الاستعمال
1	خزان ماء ذو مابين مستوى الماء، قابل للفك
2	غطاء خزان الماء، قابل للفك
3	حامل الفلتر، قابل للفك
4	تجهيزة منع التفتيق
5	علبة فلتر، قابلة للتحريك
6	ترموس مع غطاء ¹
7	زر فتح الغطاء

¹ على حسب الطراز

الإيقاف الأوتوماتيكي
جهازك مجهز بإيقاف أوتوماتيكي، يُطفئ الجهاز بعد فترة زمنية مُحدّدة. تتوقّف الطرازات ذات الترموس عن العمل بعد دقائق قليلة من انتهاء التخمير. أما الطرازات ذات الإبريق الزجاجي فتسخن القهوة لمدة 40 دقيقة تقريباً وتتطفئ بعد ذلك. يُضيء المبين **auto off**، إلى أن تُطفئ ماكينة القهوة تلقائياً.

Aroma Sensor

يكتشف مستشعر كمية الماء المُعبأة ويوأم مدة التخمير تلقائياً. إذا كان من المفترض تخمير أقل من 4 فناجين من القهوة، يضيء **Auto**. تُزاد مدة التخمير تلقائياً من أجل الحصول على النكهة الكاملة للقهوة.

الترموس¹

تبلغ سعة ملء الترموس 8 فناجين تقريباً.

ملاحظات

- لا يكون القفل محكم السد، لأسباب فنية، حتى لا يمكن أن يُمتص القفل فيلتصق.
- لا تنقل الترموس في وضعية الاستلقاء أبداً، إذا قد تنسكب القهوة منه.
- لا تحفظ مشروبات غازية أو تنقلها في الترموس.
- إذا شطفت الترموس قبل الاستخدام بماء ساخن، تظل القهوة دافئة لفترة أطول.

فتح الغطاء وغلغه وفكه

الشكل 17 - 19

إزالة الترسبات الجيرية عن الجهاز

الجهاز مزوّد بمبين تلقائي لإزالة الترسبات الجيرية. عند ما يضيء **calc**، تجب إزالة الترسبات عن الجهاز.

8	إبريق زجاجي مع غطاء ¹
9	لوح الحفاظ على سخونة ¹
10	درج تخزين الكابل
11	زر التشغيل/الإيقاف
12	المبين "Aroma Sensor"
13	مبين الإيقاف الأوتوماتيكي
14	زر إزالة الترسبات الجيرية

¹ على حسب الطراز

تحضير الجهاز للاستخدام لأول مرة

ملاحظات

- نقذ عملية التنظيف الأولى باستخدام خليط من 5 فناجين من الماء و1 فنجان من الخل.
- أطفئ الجهاز بواسطة زر التشغيل/الإيقاف قبل كل عملية شطف، واتركه يبرد لمدة 5 دقائق.
- نقذ عملية الشطف مرتين باستخدام 6 فناجين من الماء دون إضافة خل.

الشكل 2 - 3

إرشادات عامة

- انتبه إلى مراعاة مابين مستوى الماء في خزان الماء، املاً خزان الماء حتى خط التمييز الأعلى بحد أقصى.
- عبئ لكل فنجان حوالي 7 جرامات من القهوة المطحونة عند درجة طحن متوسطة.
- احفظ القهوة المطحونة باردة أو جمّدها.
- أغلق عبوات القهوة المفتوحة بإحكام حتى تظل النكهة كما هي.
- يؤثر تميمص حبوب القهوة على المذاق والنكهة.
- تميمص غامق = مزيد من التوابل
- تميمص فاتح = المزيد من الحمضية
- يمكن أن يتكوّن ماء متكتّف على علبه الفلتر وهذا أمر طبيعي من الناحية التقنية.

تخمير القهوة

اتبع الدليل المصوّر.

الشكل 9 - 16

التخلص من الجهاز القديم

- تخلص من الجهاز بطريقة لا تضر بالبيئة.
- يمكنك الحصول على المعلومات الخاصة بأحدث سبل التخلص من المخلفات لدى تاجر المتخصص أو لدى إدارة البلدية أو المدينة التي تتبع لها.

هذا الجهاز مطابق للمواصفة الأوربية 2012/19/ المجموعة الاقتصادية الأوربية الخاصة بالأجهزة الكهربائية والإلكترونية القديمة (waste electrical and electronic equipment - WEEE).



وهذه المواصفة تحدد الإطار العام لقواعد تسري في جميع دول الاتحاد الأوربي بخصوص استعادة الأجهزة القديمة وإعادة استغلالها.

خدمة العملاء

- سوف تحصل على معلومات مفصلة حول فترة الضمان وشروطه في بلدك لدى خدمة العملاء الخاصة بنا أو لدى التاجر الذي تتعامل معه أو على موقعنا الإلكتروني.
- تجد بيانات الاتصال بخدمة العملاء في فهرس خدمة العملاء المرفق أو على موقعنا الإلكتروني.

ملاحظات

- إزالة الترسبات الجيرية بصفة دورية:
 - تطيل العمر الافتراضي للجهاز
 - تضمن أداءً وظيفيًا سليمًا
 - تحول دون التكوّن المفرط للبخار
 - تختزل فترة التخمير
 - توفر الطاقة
- عندما تزيل الترسبات الجيرية عن الجهاز باستخدام مادة إزالة ترسبات متوفرة في الأسواق، انتبه إلى مراعاة إرشادات الاستخدام والسلامة للجهة الصانعة. لا تستخدم مواد إزالة ترسبات محتوية على حمض الفوسفوريك.
- إذا كان ماء الصنبور يحتوي على الكثير من الجير، فننصح إزالة الترسبات الجيرية عن الجهاز بوتيرة أعلى مما هو معروض.
- إذا كانت الجهاز يُخمر ببطء أو يتوقف عن العمل قبل انتهاء التخمير، فأزل الترسبات الجيرية عن الجهاز.

الشكل 20 - 25

نظرة عامة على التنظيف

- لا تستخدم مواد تنظيف محتوية على الكحول أو الإيثانول.
- لا تستخدم أي أغراض معدنية حادة أو مدببة.
- لا تستخدم أية فوط أو مواد تنظيف خادشة.

الشكل 26

ملاحظات

- نظف كل الأجزاء جيدًا واشطفها بعد كل استخدام.
- أزل الترسبات المستعصية في الترموس بمحلول من الصودا أو حبيبات غسالة الأطباق أو بأقراص تنظيف طقم الأسنان.
- احفظ الترموس بغطاءٍ مفتوح لمنع تكوّن الرائحة وتكوّن البكتيريا.
- إذا كانت تجهيزة منع التنقيط غير محكمة الغلق:
 - فك حامل الفلتر ونظف تجهيزة منع التنقيط تحت ماء جارٍ.
 - اضغط على تجهيزة منع التنقيط عدة مرات بالإصبع في اتجاه حامل الفلتر.



A series of horizontal lines providing a writing area. The lines are evenly spaced and extend across the width of the page.



Thank you for buying a Bosch Home Appliance!

Register your new device on MyBosch now and profit directly from:

- **Expert tips & tricks for your appliance**
- **Warranty extension options**
- **Discounts for accessories & spare-parts**
- **Digital manual and all appliance data at hand**
- **Easy access to Bosch Home Appliances Service**

Free and easy registration – also on mobile phones:

www.bosch-home.com/welcome

BOSCH
HOME APPLIANCES
SERVICE

Looking for help? You'll find it here.

Expert advice for your Bosch home appliances, help with problems or a repair from Bosch experts.

Find out everything about the many ways Bosch can support you:

www.bosch-home.com/service

Contact data of all countries are listed in the attached service directory.

BSH Hausgeräte GmbH

Carl-Wery-Straße 34
81739 München, GERMANY
www.bosch-home.com

A Bosch Company



8001259771 (020905)

de, en, fr, it, nl, da, no, sv, fi, es, pt, el, tr, pl, ru, ar

Valid within Great Britain:
Imported to Great Britain by
BSH Home Appliances Ltd.
Grand Union House
Old Wolverton Road
Wolverton, Milton Keynes
MK12 5PT
United Kingdom