

Stilpoller, Ø 133/75 mm, Aluminium, konisches Rohr

- Höhe über Flur: 900 mm
+ Kopf (ca. 10-15 mm)
- Oberfläche/Material: Aluminium,
beschichtet in RAL 7021
- Bodenplattenbreite: 200 mm
- Bodenplattentiefe: 200 mm

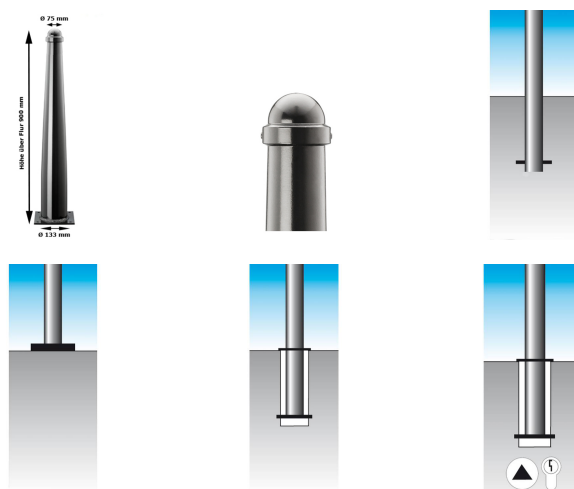

Anwendungsbeispiel: Stilpoller, Ø 133/75 mm zum Einbetonieren
(Art. 13372)



Vergrößerte Produktabbildungen siehe weitere Seiten

Ausführung: Befestigung/Schließung

Lieferzeit	Artikel-Nr.	Bezeichnung
■	13372	zum Einbetonieren
■	13373	zum Aufdübeln (Bodenplatte 200x200 mm)
■	13374	herausnehmbar, ohne Verschluss inkl. Bodenhülse
■	13375	herausnehmbar mit DK/Schließung im unteren Drittel/inkl. Bodenhülse
■	13376	herausnehmbar mit PZ/Schließung oben inkl. Bodenhülse

Legende: ■ 24 - 72 Stunden ■ 3 - 6 Tage ■ 1 - 3 Wochen ■ 3 - 5 Wochen ■ 5 - 8 Wochen

Zu diesem Artikel empfehlen wir folgendes Zubehör:



Dreikantschlüssel nach DIN 3223 (M12) universal

Material: Stahl, verzinkt



Absperrkette aus Stahl, Ø 5 mm, Meterware

Material: Stahl, verzinkt
Gliederstärke: Ø 5 mm
Meterware



Absperrkette aus Stahl, Ø 8 mm, Meterware

Material: Stahl, verzinkt
Gliederstärke: Ø 8 mm
Kettenteilung: 52 mm

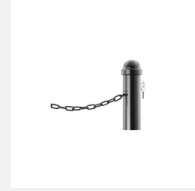

Kettensperre, Kettenschloss für Sperrpfosten

Rohr: Ø 70mm
inkl. Zylinderschloss und 3 Schlüsseln



Kettenöse oder Kettenhaken, montiert

Material: aus verzinktem Temperguss
von innen befestigt



Verbindungsglied aus Stahl

Material: Stahl, verzinkt
zum Zusammenklemmen



Verbindungsglied aus Stahl, mit Schraubverschluss

Material: Stahl, verzinkt
inkl. Schraubverschluss

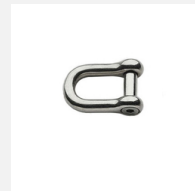

Schäkel aus Edelstahl (V2A)

mit Schraubverschluss
zur Befestigung der Absperrkette am Pfosten
ca. 23 x 33 mm



Befestigungs-Set, 1 Paar (2 Stück), Dübel M8 x 100 mm, für Bohrung Ø 12 mm

1 Paar (2 Stück)
zum Einsetzen in Beton oder Naturstein
für Bohrung Ø 12 mm



Universalschlüssel für Dreikant-, Vierkant-, Sechskant- und Dreikantschlösser nach DIN 3223 (M12)

Gesamtmaße (HxBxT): 150 x 150 x 23 mm
Schenkelweite Dreikant: 8 mm
Schenkelweite Vierkant: 6 mm



Technische Ansicht



Detailansicht: Helmkopf
Art. - Nr. 13372

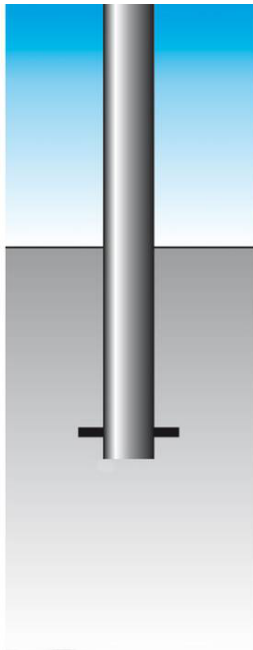

Technische Ansicht: zum Einbetonieren
Art. - Nr. 13372

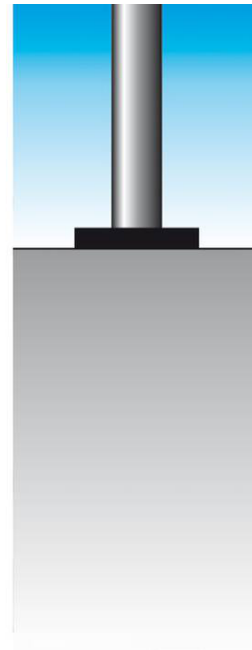

Technische Ansicht: zum Aufdübeln
Art. - Nr. 13373

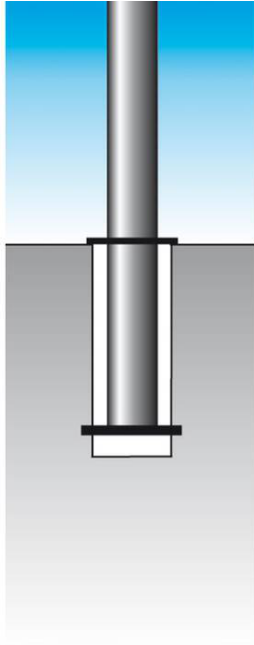

Technische Ansicht:
Herausnehmbar ohne Verschluss (inkl. Bodenhülse) Art. - Nr. 13374

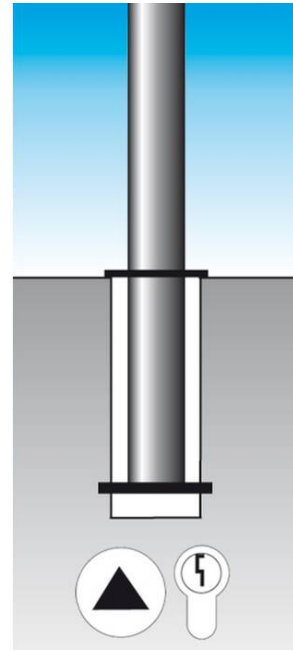

Technische Ansicht:
Herausnehmbar mit DK oder PZ (inkl. Bodenhülse) Art. - Nr. 13375
o. 13376