

## Uchwyty krzyżowe • DIN 6335 stal nierdzewna, odlew

24631.0463



### Opis produktu

Uchwyty krzyżowe są produkowane zgodnie z DIN 6335.

### Materiał

#### Uchwyt

- Stal nierdzewna A2, piaskowana

### Rysunek

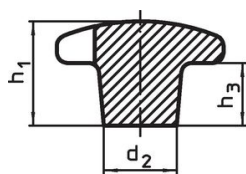

rysunek 1

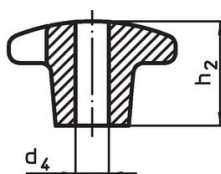

rysunek 2

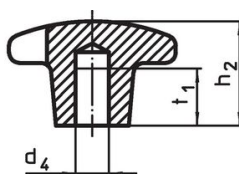

rysunek 3

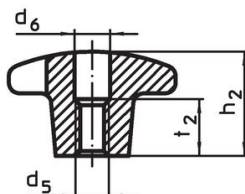
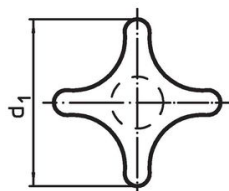

rysunek 4

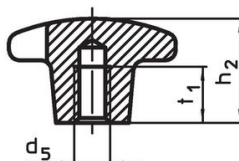

rysunek 5

### Informacje do zamówienia

$d_1$	$d_2$	Wymiary $d_5$ [mm]	$h_2$	$t_1$ min.	 [g]	Nr art.
z gwintowanym otworem ślepym, kształt E – rysunek 5						
63	20	M12	40	22	205	24631.0463

### Przykład aplikacji

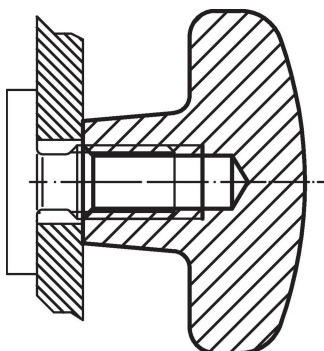

## Zgodność

### Zgodny z RoHS

Zgodny zgodnie z Dyrektywą 2011/65/UE i Dyrektywą 2015/863

### Nie zawiera substancji SVHC

Brak substancji SVHC o zawartości powyżej 0,1% mas. – lista SVHC z 14.06.2023.

### Nie zawiera substancji Propozycji 65

Nie zawiera substancji z rozporządzenia Proposition 65.

<https://www.P65Warnings.ca.gov/>

### Wolny od minerałów konfliktu

Ten produkt nie zawiera żadnych substancji oznaczonych jako „minerały konfliktu”, takich jak tantal, cyna, złoto lub wolfram z Demokratycznej Republiki Konga lub krajów sąsiednich.